

SONY®

FM/MW/LW Compact Disc Player

Betjeningsvejledning _____ **DA**

Käyttöohjeet _____ **FI**

Bruksanvisning _____ **SV**

For at annullere demonstrations (DEMO) -displayet, side 11.

Lue esittelytilan (DEMO) peruuttamiseksi lisätietoja s. 11.

För att avbryta demonstrationsvisning (DEMO), se sida 11.

CDX-GT28
CDX-GT24



Der henvises til den medfølgende vejledning vedrørende montering og tilslutninger.

**CLASS 1
LASER PRODUCT**

Dette mærkat er placeret på kabinettets underside.

Bemærkning til kunder: De følgende informationer gælder kun for udstyr, som sælges i lande, hvor EU-direktiver er gældende

Producenten af dette produkt er Sony Corporation, 1-7-1 Konan, Minato-ku, Tokyo, Japan. Den autoriserede repræsentant for EMC og produktsikkerhed er Sony Deutschland GmbH, Hedelfinger Strasse 61, 70327 Stuttgart, Tyskland. For alle forhold omkring service eller garanti henvises der til adresserne i de særskilte service- eller garantidokumenter.



Kassering af gammelt elektrisk og elektronisk udstyr (gældende i EU og andre europæiske lande med separate indsamlingssystemer)

Dette symbol på produktet eller på dets emballage angiver, at produktet ikke må behandles som husholdningsaffald. Det skal i stedet indleveres til et indsamlingssted for genbrug af elektrisk og elektronisk udstyr. Ved at sikre, at dette produkt bortskaffes korrekt, hindres eventuelle negative følger for miljø og mennesker, som ellers kunne forårsages af forkert affaldsbehandling for produktet. Genbrug af materialer bidrager til bevaring af naturens ressourcer. For nærmere oplysninger om genbrug af dette produkt kan du henvende dig til dine lokale myndigheder, husholdningsaffaldsservice eller den butik, hvor du købte produktet.

Advarsel hvis tændingen på din bil ikke har en ACC-position (tilbehør)

Sørg for at indstille den automatiske slukkefunktion (side 11).

Enheden slukkes helt og automatisk efter den indstillede tid, når enheden er slået fra. Det forhindrer, at batteriet tømmes.

Hvis du ikke indstiller den automatiske slukkefunktion, skal du trykke på **(OFF)** og holde, indtil visningen forsvinder, hver gang du slår tændingen fra.



Microsoft, Windows Media og Windows-logoet er varemærker eller registrerede varemærker tilhørende

Microsoft Corporation i USA og/eller andre lande.

Indholdsfortegnelse

Velkommen!	4
------------------	---

Klargøring

Indstilling af uret	4
Tag frontpanelet af	4
Sætte frontpanelet på	5

Knappernes placering og grundlæggende betjening

Hovedenhed	6
------------------	---

CD

Displaypunkter	8
Gentaget og blandet afspilning	8

Radio

Gemme og modtage stationer	8
Gemme automatisk — BTM	8
Gemme manuelt	8
Modtagelse af de gemte stationer	8
Stille automatisk ind	8
RDS	9
Oversigt	9
Indstille AF og TA	9
Vælge PTY	10
Indstille CT	10

Andre funktioner

Ændre lydindstillingerne	10
Justering af balance og fader — BAL/FAD	10
Tilpasning af equalizerkurven — EQ3	10
Justere opsætningspunkter — SET	11
Brug af ekstra udstyr	11
Ekstra lydudstyr	11

Yderligere oplysninger



Forholdsregler	12
Bemærkninger om diske	12
Afspilningsrækkefølge for MP3/WMA-filer	13
Om MP3-filer	13
Om WMA-filer	13
Vedligeholdelse	14
Tag enheden ud	14
Tekniske data	15
Fejlsøgning	15
Fejldisplay/meddelelser	16

Velkommen!

Tillykke med dit køb af Sony compactdisk-afspiller. Du kan få endnu større køreglæde med følgende funktioner:

• CD-afspilning

Du kan afspille CD-DA (også med CD-tekst) og CD-R/CD-RW (MP3/WMA-filer (side 13)).

Disktyper	Etiket på disken
CD-DA	
MP3 WMA	

• Radiomodtagelse

- Du kan gemme op til 6 stationer pr. bånd (FM1, FM2, FM3, MW og LW).
- **BTM** (Best Tuning Memory): Enheden vælger stationer, der har stærke signaler, og gemmer dem.

• RDS-service

- Du kan bruge FM-stationer med Radio Data System (RDS).

• Lydjustering

- **EQ3 stage2**: Du kan vælge enhver af de 7 forvalgte equalizerkurver.

• Tilslutning af ekstra udstyr

Der kan tilsluttes en bærbar lydenhed til AUX-indgangsstikket på enhedens forside.

Klargøring

Indstilling af uret

Uret anvender en 24-timers digital tidsangivelse.

- 1 Tryk på vælgerknappen og hold.**
Opsætningsdisplayet vises.
- 2 Tryk gentagne gange på vælgerknappen, indtil "CLOCK-ADJ" vises.**
- 3 Tryk på (SEEK) +.**
Time-indikationen blinker.
- 4 Drej kontrolknappen for at indstille time og minut.**
For at rykke den digitale angivelse skal du trykke på (SEEK) -/+.
- 5 Efter at have indstillet minuttet skal du trykke på vælgerknappen.**
Opsætning er afsluttet, og uret går i gang.

For at vise uret skal du trykke på (DSPL). Tryk på (DSPL) igen for at vende tilbage til det foregående display.

Råd

Du kan indstille uret automatisk med RDS-funktionen (side 10).

Tage frontpanelet af

Du kan tage enhedens frontpanel af for at forhindre tyveri.

Advarselsalarm

Hvis du drejer tændingskontakten til OFF-positionen uden at fjerne frontpanelet, bipper advarselsalarmen i nogle sekunder. Alarmen bipper kun, hvis den indbyggede forstærker bruges.

- 1 Tryk på (OFF).**
Enheden slukkes.
- 2 Tryk på , og træk det derefter udad.**

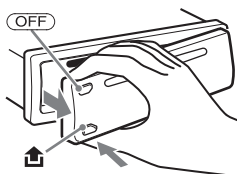

Bemærkninger

- Pas på ikke at tage frontpanelet, og tryk ikke for hårdt på frontpanelet og displayvinduet.
- Udsæt ikke frontpanelet for varme/høje temperaturer eller fugt. Lad det ikke ligge på instrumentbrættet/baghylden i en parkeret bil.

Sætte frontpanelet på

Sæt del **(A)** på frontpanelet i indgreb sammen med del **(B)** på enheden, som afbildet, og skub til venstre side, indtil den klikker på plads.

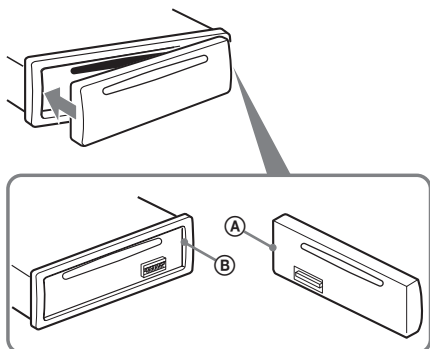

Bemærk

Sæt ikke noget på indersiden af frontpanelet.

Knappernes placering og grundlæggende betjening

Hovedenhed

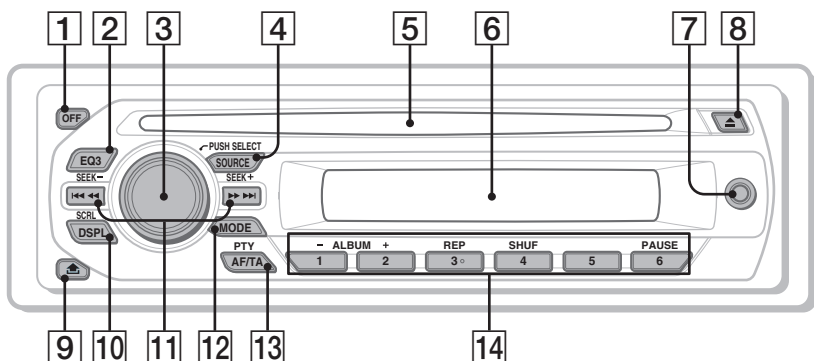

Dette afsnit indeholder instruktioner om knappernes placering og grundlæggende betjening. Se de respektive sider for nærmere oplysninger.

- 1 OFF-knap**
Til at slå strømmen fra; standse kilden.
- 2 EQ3 (equalizer) -knap** side 10
Til at vælge en equalizertype (XPLOD, VOCAL, EDGE, CRUISE, SPACE, GRAVITY, CUSTOM eller OFF).
- 3 Kontrolknap/vælgerknap** side 10
Til at justere lydstyrken (drej); vælge opsætningspunkter (tryk og drej).

- 4 SOURCE-knap**
Til at slå strømmen fra/skifte kilde (radio/CD/AUX).
- 5 Disk-åbning**
Isæt disken (etiketside opad), afspilning begynder.
- 6 Displayvindue**
- 7 AUX-indgangsstik (ekstra lydenhed)** side 11
Til at tilslutte en bærbar lydenhed.
- 8 (udkast) knap**
Til at udkaste disken.

- 9**  **(udløsning af frontpanel) -knap**
side 4
- 10** **DSPL (display)/SCRL (rulle) -knap**
side 8
Til at skifte displaypunkter (tryk); rulle displaypunktet (tryk og hold).
- 11** **SEEK -/+ -knapper**
CD:
Til at springe spor over (tryk); springe spor over uafbrudt (tryk, og tryk derefter igen indenfor ca. 1 sekund og hold); spole et spor tilbage/frem (tryk og hold).
Radio:
Til at stille automatisk ind på stationer (tryk); finde en station manuelt (tryk og hold).
- 12** **MODE-knap** side 8
Til at vælge radiobånd (FM/MW/LW).
- 13** **AF (alternative frekvenser)/
TA (trafikmelding)/
PTY (programtype) -knap** side 10
Til at indstille AF og TA (tryk); vælge PTY (tryk og hold) i RDS.
- 14** **Talknapper**
CD:
①/②: ALBUM -/+ (under MP3/WMA-afspilning)
Til at springe album over (tryk);
springe album over uafbrudt (tryk og hold).
③: REP side 8
④: SHUF side 8
⑥: PAUSE
Til at holde pause i afspilning. Tryk igen for at annullere.
Radio:
Til at modtage gemte stationer (tryk);
gemme stationer (tryk og hold).

Displaypunkter



Spornavn*¹, Disk/kunstnernavn*¹,
Albumnummer*², Albumnavn*¹,
Spornummer/Forløbet afspilningstid, Ur

*¹ Informationen på en CD TEXT eller MP3/WMA vises.

*² Albumnummer vises kun, når der skiftes album.

For at skifte displaypunkter skal du trykke på (DSPL).

Råd

De viste punkter er forskellige, afhængigt af disktype, optageformat og indstillinger. For nærmere oplysninger om MP3/WMA, se side 13.

Gentaget og blandet afspilning

- Under afspilning skal du trykke gentagne gange på (3) (REP) eller (4) (SHUF), indtil den ønskede indstilling vises.

Vælg	For at afspille
↶ TRACK	spor gentaget.
↶ ALBUM*	album gentaget.
SHUF ALBUM*	album i vilkårlig rækkefølge.
SHUF DISC	disk i vilkårlig rækkefølge.

* Når der afspilles en MP3/WMA.

For at vende tilbage til normal afspilningsindstilling skal du vælge "↶ OFF" eller "SHUF OFF".

Gemme og modtage stationer

Forsigtig

Brug Best Tuning Memory (BTM) for at undgå en ulykke, når du stiller ind på stationer, mens du kører.

Gemme automatisk — BTM

- Tryk gentagne gange på (SOURCE), indtil "TUNER" vises.

For at skifte bånd skal du trykke gentagne gange på (MODE). Du kan vælge blandt FM1, FM2, FM3, MW eller LW.

- Tryk på vælgerknappen og hold. Opsætningsdisplayet vises.

- Tryk gentagne gange på vælgerknappen, indtil "BTM" vises.

- Tryk på (SEEK) +.

Enheden gemmer stationer på talknapperne i rækkefølge efter frekvens.

Der høres en bip-lyd, når indstillingen er gemt.

Gemme manuelt

- Mens den station, du vil gemme, modtages, skal du trykke på en talknap (1 til 6) og holde, indtil "MEMORY" vises.

Bemærk

Hvis du forsøger at gemme en anden station på den samme talknap, slettes den tidligere gemte station.

Råd

Når en RDS-station gemmes, gemmes AF/TA-indstillingen også (side 9).

Modtagelse af de gemte stationer

- Vælg båndet, og tryk derefter på en talknap (1 til 6).

Stille automatisk ind

- Vælg båndet, og tryk derefter på (SEEK) -/+ for at søge efter stationen.

Afsøgningen standser, når enheden modtager en station. Gentag dette, indtil den ønskede station modtages.

Råd

Hvis du kender frekvensen på den station, du vil lytte til, skal du trykke på (SEEK) -/+ og holde for at finde den omtrentlige frekvens, og derefter trykke gentagne gange på (SEEK) -/+ for at finjustere til den ønskede frekvens (manuel indstilling).

Oversigt

FM-stationer med Radio Data System (RDS) - service kan sende digitale data, som ikke kan opfattes af det menneskelige øre, sammen med det almindelige radioprogramsignal.

Displaypunkter

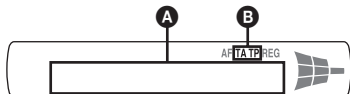

- A** Frekvens*¹ (Programservicenavn), forvalgsnummer, ur, RDS-data
- B** TA/TP*²

1 Mens RDS-stationen modtages, vises "" til venstre for frekvensindikationen.

*2 "TA" blinker under trafikinformation. "TP" lyser, mens en sådan station modtages.

For at skifte displaypunkter **A** skal du trykke på **DSPL**.

RDS-service

Enheden giver automatisk RDS-service som følger:

AF (alternative frekvenser)

Vælger og genindstiller på stationen med det stærkeste signal i et netværk. Ved at bruge denne funktion kan du lytte uafbrudt til det samme program på en køretur over lang afstand uden at skulle genindstille den samme station manuelt.

TA (trafikmelding)/TP (trafikprogram)

Giver aktuelle trafikinformationer/programmer. Enhver information/program, der modtages, afbryder den aktuelt valgte kilde.

PTY (programtyper)

Viser den aktuelt modtagne programtype. Søger også efter din valgte programtype.

CT (Ur-klokkeslæt)

CT-data fra RDS-transmissionen indstiller uret.

Bemærkninger

- Ikke alle RDS-funktioner er til rådighed i alle lande/områder.
- RDS virker ikke, hvis signalstyrken er for svag, eller hvis den station, der er stillet ind på, ikke sender RDS-data.

Indstille AF og TA

1 Tryk gentagne gange på **AF/TA**, indtil den ønskede indstilling vises.

Vælg	For at
AF-ON	aktivere AF og deaktivere TA.
TA-ON	aktivere TA og deaktivere AF.
AF, TA-ON	aktivere både AF og TA.
AF, TA-OFF	deaktivere både AF og TA.

Gemme RDS-stationer med AF- og TA-indstilling

Du kan forvælge RDS-stationer sammen med AF/TA-indstillingen. Hvis du bruger BTM-funktionen, gemmes kun RDS-stationer med den samme AF/TA-indstilling.

Hvis du forvælger manuelt, kan du forvælge både RDS- og ikke-RDS-stationer med AF/TA-indstillingen for hver.

1 Indstil AF/TA, og gem derefter stationen med BTM eller manuelt.

Modtage nødmeldinger

Når AF eller TA er slået til, afbryder nødmeldinger automatisk den aktuelt valgte kilde.

Råd

Hvis du justerer lydstyrkeniveauet under en trafikmelding, bliver dette niveau gemt i hukommelsen til efterfølgende trafikmeldinger, uafhængigt af det almindelige lydstyrkeniveau.

Holde radioen indstillet på det samme regionalprogram — REG

Når AF-funktionen er slået til: enhedens fabriksindstilling afgrænser modtagelse til et bestemt område, så der skiftes ikke over til en anden regional station med en stærkere frekvens.

Hvis du forlader dette regionalprograms modtageområde, skal du indstille "REG-OFF" i opsætning under FM-modtagelse (side 11).

Bemærk

Denne funktion virker ikke i Det Forenede Kongerige og i visse andre områder.

fortsættes på næste side →

Local Link-funktion (Kun Det Forenede Kongerige)

Med denne funktion kan du vælge andre lokale stationer i området, selvom de ikke er lagret på talknapperne.

- 1 Under FM-modtagelse skal du trykke på en talknap (① til ⑥), hvor der er gemt en lokal station.
- 2 Tryk på en talknap for en lokal station igen inden for 5 sekunder.
Gentag denne procedure, indtil den lokale station modtages.

Vælg PTY

- 1 Tryk på (AF/TA) (PTY) og hold under FM-modtagelse.



Navnet på den aktuelle programtype vises, hvis stationen sender PTY-data.

- 2 Tryk gentagne gange på (AF/TA) (PTY), indtil den ønskede programtype vises.
- 3 Tryk på (SEEK) +/-.
Enheden begynder at søge efter en station, der udsender den valgte programtype.

Programtyper

NEWS (Nyheder), **AFFAIRS** (Aktuelt), **INFO** (Oplysning), **SPORT** (Sport), **EDUCATE** (Undervisning), **DRAMA** (Drama), **CULTURE** (Kultur), **SCIENCE** (Videnskab), **VARIED** (Blandet), **POP M** (Popmusik), **ROCK M** (Rockmusik), **EASY M** (Let underholdning), **LIGHT M** (Let klassisk), **CLASSICS** (Klassisk), **OTHER M** (Andre musiktyper), **WEATHER** (Vejret), **FINANCE** (Finansinformation), **CHILDREN** (Børneprogrammer), **SOCIAL A** (Sociale forhold), **RELIGION** (Religion), **PHONE IN** ("Ring ind"-programmer), **TRAVEL** (Rejser), **LEISURE** (Fritid), **JAZZ** (Jazzmusik), **COUNTRY** (Countrymusik), **NATION M** (Nationalmusik), **OLDIES** (Evergreens), **FOLK M** (Folkmusik), **DOCUMENT** (Dokumentarprogrammer)

Bemærk

Du kan ikke bruge denne funktion i lande/regioner, hvor PTY-data ikke er tilgængelige.

Indstille CT

- 1 Indstil "CT-ON" i opsætning (side 11).

Bemærkninger

- CT-funktionen virker ikke altid, selv om der modtages en RDS-station.
- Der kan være en forskel mellem det klokkeslæt, som CT-funktionen indstiller, og det faktiske klokkeslæt.

Andre funktioner

Andre lydindstillingerne

Justering af balance og fader — BAL/FAD

- 1 Tryk gentagne gange på vælgerknappen, indtil "BAL" eller "FAD" vises.

Punktet skifter som følger:

LOW*1 → MID*1 → HI*1 →

BAL (venstre-højre) → FAD (for-bag) → AUX*2

*1 Når EQ3 er aktiveret (side 10).

*2 Når AUX-kilden (ekstra lydenhed) er aktiveret (side 11).

- 2 Drej kontrolknappen for at justere det valgte punkt.

Efter 5 sekunder er indstillingen udført, og displayet vender tilbage til normal afspilnings/modtageindstilling.

Tilpasning af equalizerkurven — EQ3

Med "CUSTOM" i EQ3 kan du lave dine egne equalizer-indstillinger.

- 1 Vælg en kilde, og tryk derefter gentagne gange på (EQ3) for at vælge "CUSTOM".
- 2 Tryk gentagne gange på vælgerknappen, indtil "LOW", "MID" eller "HI" vises.
- 3 Drej kontrolknappen for at justere det valgte punkt.
Lydstyrkeniveauet kan justeres i trin på 1 dB fra -10 dB til +10 dB.

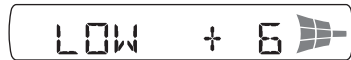

Gentag trin 2 og 3 for at justere equalizerkurven.

For at gendanne den fabriksindstillede equalizerkurve skal du trykke på vælgerknappen og holde, før indstillingen er udført.

Efter 5 sekunder er indstillingen udført, og displayet vender tilbage til normal afspilnings/modtageindstilling.

Råd

Andre equalizertyper kan også justeres.

Justere opsætningspunkter — SET

- 1 Tryk på vælgerknappen og hold.**
Opsætningsdisplayet vises.
- 2 Tryk gentagne gange på vælgerknappen, indtil det ønskede punkt vises.**
- 3 Drej kontrolknappen for at vælge indstillingen (eksempel "ON" eller "OFF").**
- 4 Tryk på vælgerknappen og hold.**
Opsætning er udført, og displayet vender tilbage til normal afspilnings/modtageindstilling.

Bemærk

De viste punkter er forskellige, afhængigt af kilde og indstilling.

Følgende punkter kan indstilles (følg sidereferencen for nærmere oplysninger):

"●" angiver standardindstillingerne.

CLOCK-ADJ (Justere ur) (side 4)

CT (Ur-klokkeslæt)

Til at indstille "CT-ON" eller "CT-OFF" (●) (side 9, 10).

BEEP

Til at indstille "BEEP-ON" (●) eller "BEEP-OFF".

AUX-A*¹ (Ekstra lydenhed)

Til at slå AUX-kildedisplayet til: "AUX-A-ON" (●), eller fra: "AUX-A-OFF" (side 11).

A.OFF (Automatisk sluk)

Til at slukke automatisk efter et ønsket tidsrum, når enheden er slået fra.

– "A.OFF-NO" (●), "A.OFF-30S (Sekunder)", "A.OFF-30M (Minutter)" eller "A.OFF-60M (Minutter)".

DEMO (Demonstration)

Til at indstille "DEMO-ON" (●) eller "DEMO-OFF".

DIM (Dæmper)

Til at skifte displaystyrken.

– "DIM-ON": for at dæmpe displayets belysning.
– "DIM-OFF" (●): for at deaktivere dæmperen.

M.DSPL (Bevægelse-display)

Til at vælge bevægelse-display-indstilling.

– "M.DSPL-ON" (●): For at vise bevægelige mønstre.
– "M.DSPL-OFF": For at deaktivere bevægelse-displayet.

A.SCRL (Automatisk rulning)

Til at rulle et langt vist punkt automatisk, når der skiftes album/spor.

– "A.SCRL-ON" (●): For at rulle.
– "A.SCRL-OFF": For ikke at rulle.

LOCAL (Lokal søgeindstilling)

– "LOCAL-ON": For kun at stille ind på stationer med relativt stærke signaler.
– "LOCAL-OFF" (●): For at stille ind på normal modtagelse.

MONO*² (Mono-indstilling)

For at forbedre dårlig FM-modtagelse skal du vælge indstillingen mono-modtagelse.

– "MONO-ON": For at høre stereoudsendelser i mono.
– "MONO-OFF" (●): for at høre stereoudsendelser i stereo.

REG*² (Regional)

Til at indstille "REG-ON" (●) eller "REG-OFF" (side 9).

LOUD (Lydindtryk)

Giver dig mulighed for at få klar lyd ved lave lydstyrkeniveauer.

– "LOUD-ON": For at forstærke bas og diskant.
– "LOUD-OFF" (●): for ikke at forstærke bas og diskant.

BTM (side 8)

*1 Når enheden er slukket.

*2 Når FM modtages.

Brug af ekstra udstyr

Ekstra lydudstyr

Ved at tilslutte en ekstra bærbar lydenhed til AUX-indgangsstikket (stereo-ministik) på enheden og derefter vælge kilden kan du lytte på dine bilhøjttalere. Lydstyrkeniveauet kan justeres for enhver forskel mellem enheden og den bærbare lydenhed. Gå frem som beskrevet nedenfor:

Tilslutte den bærbare lydenhed

- 1 Sluk den bærbare lydenhed.
- 2 Skru ned for lydstyrken på enheden.
- 3 Tilslut til enheden.

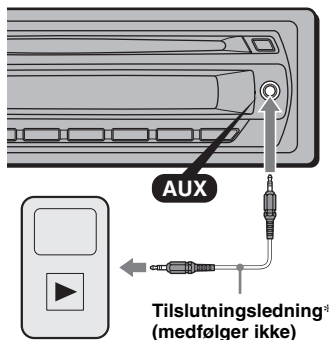

* Sørg for at bruge en lige stiktype.

Juster lydstyrkeniveauet

Sørg for at justere lydstyrken for hver tilsluttet lydenhed før afspilning.

- 1 Skru ned for lydstyrken på enheden.
- 2 Tryk gentagne gange på (SOURCE), indtil "AUX" vises.
"FRONT IN" vises.
- 3 Begynd afspilning på den bærbare lydenhed ved en moderat lydstyrke.
- 4 Indstil din sædvanlige lydstyrke på enheden.
- 5 Tryk gentagne gange på vælgerknappen, indtil "AUX" vises, og drej kontrolknappen for at justere indgangsniveauet (-8 dB til +18 dB).

Yderligere oplysninger

Forholdsregler

- Hvis din bil har været parkeret direkte i solen, skal du lade enheden afkøle, inden du betjener den.
- Motorantennen slås automatisk ud, når enheden bruges.

Dannelse af kondensvand

På en regnvejrsdag eller i et meget fugtigt område kan der dannes kondensvand inden i enhedens linser og display. Hvis det sker, fungerer enheden ikke korrekt. Tag i så fald disken ud, og vent i ca. en time, indtil fugten er fordampet.

Sådan opretholdes en høj lyd kvalitet

Pas på ikke at spille juice el.lign. på enheden eller diskene.

Bemærkninger om diske

- Hold disken ren ved at undgå at berøre dens overflade. Hold en disk på kanterne.
- Opbevar diskene i deres hylstre eller diskmagasiner, når de ikke er i brug.
- Udsæt ikke diske for varme/høje temperaturer. Lad dem ikke ligge på instrumentbrættet/baghylden i en parkeret bil.
- Undgå at påsætte etiketter eller at bruge diske med tryksværte/klisterrester. Diskene kan holde op med at dreje rundt, kan forårsage funktionsfejl eller det kan ødelægge disken.



- Undgå at bruge diske med påklisterede etiketter eller mærkater.
Der kan opstå følgende funktionsfejl ved brug af sådanne diske:
 - Disken kan ikke udkastes (fordi etiketten eller mærkaten skaller af og tilstopper udkastmekanismen).
 - Lyddata kan ikke læses korrekt (f.eks. spring i afspilning eller ingen afspilning) fordi etiketten eller mærkaten krymper pga. varme, så disken bøjes.
- Diske der ikke er af standardform (f.eks. hjerte-firkantet eller stjerneform) kan ikke afspilles på enheden, da de kan beskadige den. Brug ikke den type diske.
- Du kan ikke afspille 8 cm CD'er.

- Rens diskene med en almindelig rensekuld inden afspilning. Tør disken af fra midten og udad. Brug ikke opløsningsmidler, f.eks. rensbenzin, fortynder, almindelige rengøringsmidler eller antistatisk spray beregnet til vinylplader.



Bemærkninger om CD-R/CD-RW

- Nogle CD-R'er/CD-RW'er (afhængigt af det udstyr, der bruges til optagelse, eller diskens tilstand) kan ikke afspilles på udstyret.
- Du kan ikke afspille en CD-R/CD-RW, der ikke er afsluttet.
- Enheden er kompatibel med ISO 9660 Level 1/ Level 2-format, Joliet/Romeo i udvidelsesformat og Multi Session.
- Det maksimale antal:
 - mapper (album): 150 (inkl. rod- og tomme mapper).
 - filer (spor) og mapper som kan indeholdes på en disk: 300 (hvis et fil/mappenavn indeholder mange tegn, bliver dette tal mindre end 300).
 - tegn, der kan vises for et mappe/filnavn, er 32 (Joliet) eller 64 (Romeo).
- Når disken er optaget i Multi Session, genkendes og afspilles kun det første spor i første session-formatet (alle andre formater overspringes). CD-DA og MP3/WMA er formater med forrang.
 - Når det første spor er en CD-DA, afspilles kun CD-DA fra første session.
 - Når det første spor ikke er en CD-DA, afspilles MP3/WMA-sessionen. Hvis disken ikke har data i nogen af disse formater, vises "NO MUSIC".

Musikdiske kodet med teknologi til beskyttelse af ophavsret

Dette produkt er designet til at afspille diske, der opfylder CD-standarden (Compact Disc). På det seneste har nogle pladeselskaber markedsført forskellige musikdiske kodet med beskyttelse af ophavsret. Vær opmærksom på, at der blandt disse diske er nogle, som ikke opfylder CD-standarden og ikke kan afspilles med dette produkt.

Bemærkning om DualDiscs

En DualDisc er en disk med to sider, som forener optaget dvd-materiale på den ene side med digitalt lydmateriale på den anden side. Da lyd-materialesiden ikke opfylder Compact Disc (cd) -standarden, garanteres afspilning på dette produkt dog ikke.

Afspilningsrækkefølge for MP3/WMA-filer

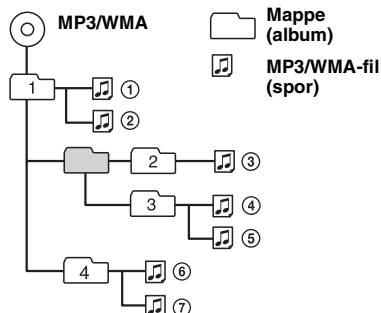

Om MP3-filer

- MP3 (står for MPEG-1 Audio Layer-3) er et standardformat til komprimering af musikfiler. Det komprimerer lyd-CD-data til ca. 1/10 af den oprindelige størrelse.
- ID3-tag version 1.0, 1.1, 2.2, 2.3 og 2.4 gælder kun for MP3. ID3-tag er 15/30 tegn (1.0 og 1.1), eller 63/126 tegn (2.2, 2.3 og 2.4).
- Ved navngivning af en MP3-fil skal du sørge for at tilføje filtypen ".mp3" til filnavnet.
- Ved afspilning af eller frem/tilbagerykning i en MP3-fil med variabel bithastighed (VBR) vises forløbet afspilningstid ikke altid præcist.

Bemærk

Hvis du afspiller en MP3-fil med høj bithastighed, f.eks. 320 kbps, kan lyden falde bort i korte øjeblikke.

Om WMA-filer

- WMA (står for Windows Media Audio) er et standardformat til komprimering af musikfiler. Det komprimerer lyd-CD-data til ca. 1/22* af den oprindelige størrelse.
- WMA-tag er 63 tegn.
- Ved navngivning af en WMA-fil skal du sørge for at tilføje filtypen ".wma" til filnavnet.
- Ved afspilning af eller frem/tilbagerykning i en WMA-fil med variabel bithastighed (VBR) vises forløbet afspilningstid ikke altid præcist.

* kun for 64 kbps

Bemærk

Afspilning af følgende WMA-filer er ikke understøttet.
 – databevarende komprimering
 – ophavsretsbeskyttede

Henvend dig til nærmeste Sony-forhandler, hvis du har nogen spørgsmål eller problemer vedrørende enheden, der ikke er dækket i denne vejledning.

Vedligeholdelse

Udskiftning af sikringen

Når du udskifter sikringen, skal du sørge for at bruge en med et amperetal, der svarer til den originale sikring. Hvis sikringen springer, skal du kontrollere strømtilslutningen og udskifte sikringen. Hvis sikringen springer igen efter udskiftningen, kan der være en intern funktionsfejl. Kontakt i så fald den nærmeste Sony-forhandler.

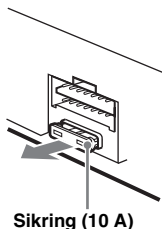

Sikring (10 A)

Rensning af stikkene

Enheden virker ikke altid korrekt, hvis stikkene mellem enheden og frontpanelet ikke er rene. For at forhindre dette skal du tage frontpanelet af (side 4) og rense stikkene med en vatpind. Brug ikke for meget kraft, da stikkene kan beskadiges.

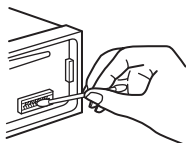

Hovedenhed

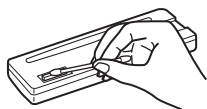

Frontpanelets
bagside

Bemærkninger

- Af sikkerhedsmæssige grunde bør du slå tændingen fra og fjerne nøglen fra tændingskontakten, inden du renser stikkene.
- Berør aldrig stikkene direkte med fingrene eller en metalgenstand.

Tage enheden ud

1 Fjern beskyttelsesrammen.

- 1 Løsn frontpanelet (side 4).
- 2 Klem begge kanter af beskyttelsesrammen, og træk den derefter ud.

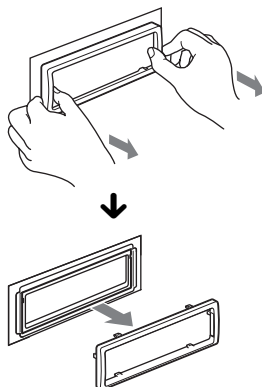

2 Tag enheden ud.

- 1 Sæt begge udløserøgler i på samme tid, så de klikker på plads.

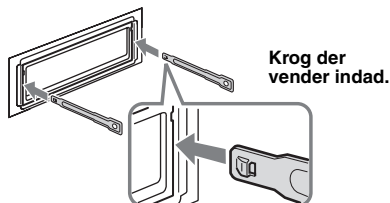

Krog der
vender indad.

- 2 Træk i udløserøglerne for at løsne enheden.

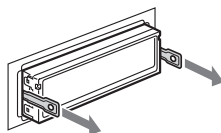

- 3 Skyd enheden ud af monteringsrammen.

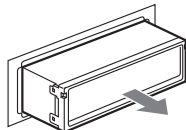

Tekniske data

CD-afspiller

Signal/støjforhold: 120 dB

Frekvensreaktion: 10 – 20.000 Hz

Wow og flutter: Ikke målelig

Tuner

FM

Indstillingsområde: 87,5 – 108,0 MHz

Antennestik:

Eksternt antennestik

Mellemfrekvens: 150 kHz

Brugbar følsomhed: 10 dBf

Selektivitet: 75 dB ved 400 kHz

Signal/støjforhold: 70 dB (mono)

Separation: 40 dB ved 1 kHz

Frekvensreaktion: 20 – 15.000 Hz

MW/LW

Indstillingsområde:

MW: 531 – 1.602 kHz

LW: 153 – 279 kHz

Antennestik:

Eksternt antennestik

Mellemfrekvens: 25 kHz

Følsomhed: MW: 26 µV, LW: 45 µV

Effektforstærker

Udgang: Højttalerudgange (sikre stik)

Højttalerimpedans: 4 – 8 ohm

Maksimal udgangseffekt: 45 W × 4 (ved 4 ohm)

Generelt

Udgang:

Stik for motorantenne

Indgange:

Indgangsstik for antenne

AUX-indgangsstik (stereo-ministik)

Tonekontroller:

Lav: ±10 dB ved 60 Hz (XPLOD)

Mellem: ±10 dB ved 1 kHz (XPLOD)

Høj: ±10 dB ved 10 kHz (XPLOD)

Strømkraft: 12 V jævnstrøm bilbatteri

(negativ jordforbindelse)

Forsyningsspænding: 11 – 16 V

Mål: Ca. 178 × 50 × 179 mm (b/h/d)

Monteringsmål: Ca. 182 × 53 × 162 mm (b/h/d)

Vægt: Ca. 1,2 kg

Medfølgende tilbehør:

Dele til montering og tilslutning (1 sæt)

MPEG Layer-3 lydkodeknings teknologi og patenter på licens fra Fraunhofer IIS og Thomson.

Dette produkt er beskyttet af visse intellektuelle ejendomsrettigheder tilhørende Microsoft Corporation. Brug eller distribution af denne teknologi uden for dette produkt er forbudt uden tilladelse fra Microsoft eller et autoriseret Microsoft-datterselskab.

Design og tekniske data kan ændres uden forudgående varsel.



- Der er ikke brugt halogenerede flammehæmmende midler i de trykte kredsløb.
- Der er ikke brugt halogenerede flammehæmmende midler i kabinetter.
- Der er brugt papir til emballagepuderne.

Fejlsøgning

Med den følgende kontrolliste kan du afhjælpe problemer, du kan få med enheden. Inden du går igennem nedenstående kontrolliste, bør du kontrollere fremgangsmåden for tilslutning og betjening.

Generelt

Der er ingen strømtilførsel til enheden.

Kontroller tilslutningen. Hvis alt er i orden, skal du kontrollere sikringen.

Motorantennen slås ikke ud.

Motorantennen har ikke en relæboks.

Ingen lyd.

- Lydstyrken er lav.
- Faderkontrollen "FAD" er ikke indstillet på positionen for et 2-højttalersystem.

Ingen biplyd.

Biplyden er annulleret (side 11).

Hukommelsens indhold er slettet.

- Strømledningen eller batteriet er blevet afbrudt.
- Strømledningen er ikke korrekt tilsluttet.

Gemte stationer og korrekt klokkeslæt er slettet.

Sikringen er sprunget.

Der kommer støj, når tændingens position skiftes.

Ledningerne er ikke tilpasset korrekt til bilens strømstik til ekstraudstyr.

Under afspilning eller modtagelse starter demonstrationen.

Hvis der ikke udføres nogen betjening i 5 minutter med "DEMO-ON" indstillet, starter demonstrationen. → Indstil på "DEMO-OFF" (side 11).

Displayet forsvinder fra/vises ikke på displayvinduet.

- Dæmperen er indstillet på "DIM-ON" (side 11).
- Displayet forsvinder, hvis du trykker på **OFF** og holder.
→ Tryk på **OFF** på enheden og hold, indtil displayet forsvinder.
- Stikkene er beskidte (side 14).

fortsættes på næste side →

Den automatiske slukkefunktion virker ikke.

Enheden er slået til. Den automatiske slukkefunktion aktiveres, når enheden slås fra.

→ Slå enheden fra.

CD-afspilning**Disken kan ikke lades.**

- En anden disk er allerede ladet.
 - Disken er sat omvendt eller forkert i.
-

Disken afspilles ikke.

- Defekt eller snavset disk.
 - CD-R'erne/CD-RW'erne er ikke til lydbrug (side 13).
-

MP3/WMA-filer kan ikke afspilles.

Disken er ikke kompatibel med MP3/WMA-format og version (side 13).

Det tager længere tid at afspille MP3/WMA-filer end andre filer.

Ved følgende diske tager det længere tid at begynde afspilning.

- en disk, som er optaget med en kompliceret træstruktur.
 - en disk, som er optaget i multisession.
 - en disk, som kan tilføjes data.
-

Displaypunkter ruller ikke.

- For diske med særligt mange tegn kan de ikke altid ruller.
 - "A.SCRL" er indstillet på "OFF".
→ Indstil på "A.SCRL-ON" (side 11).
 - Tryk på **(DSP)** (SCRL) og hold.
-

Lyden springer.

- Montering er ikke korrekt.
→ Installer enheden i en vinkel på mindre end 45° på et stabilt sted i bilen.
 - Defekt eller snavset disk.
-

Disken udkastes ikke.

Tryk på **(▲)** (udkast) (side 6).

Radiomodtagelse**Stationerne kan ikke modtages.****Lyden generes af støj.**

- Tilslut en motorantenne-kontrollledning (blå) eller strømledning til tilbehør (rød) til strømledningen på bilens antenneforstærker. (Kun hvis bilen har en indbygget FM/MW/LW-antenne i bag/sideruden.)
 - Kontroller tilslutningen af bilantennen.
 - Den automatiske antenne slås ikke ud.
→ Kontroller tilslutningen af motorantenne-kontrollledningen.
 - Kontroller frekvensen.
-

Det er ikke muligt at stille ind på forvalgte stationer.

- Frekvensen skal gemmes korrekt i hukommelsen.
 - Radiosignalet er for svagt.
-

Det er ikke muligt at stille automatisk ind på stationer.

- Indstillingen af lokal søgning er ikke korrekt.
→ Indstilling standser for ofte:
Indstil på "LOCAL-ON" (side 11).
→ Indstilling standser ikke ved en station:
Indstil på "MONO-ON" (side 11).
 - Radiosignalet er for svagt.
→ Indstil manuelt.
-

"ST"-indikationen blinker under FM-modtagelse.

- Indstil frekvensen præcist.
 - Radiosignalet er for svagt.
→ Indstil på "MONO-ON" (side 11).
-

Et FM-program, der udsendes i stereo, høres i mono.

Enheden er indstillet på monomodtagelse.
→ Indstil på "MONO-OFF" (side 11).

RDS**SEEK begynder efter få sekunders lytning.**

Stationen er ikke en TP-station eller har svagt signal.
→ Desaktiver TA (side 9).

Ingen trafikmeldinger.

- Aktiver TA (side 9).
 - Stationen udsender ikke trafikmeldinger, selv om den er en TP-station.
→ Stil ind på en anden station.
-

PTY viser "-----".

- Den aktuelle station er ikke en RDS-station.
 - Der er ikke blevet modtaget RDS-data.
 - Stationen specificerer ikke programtypen.
-

Fejldisplay/meddelelser**ERROR**

- Disken er beskidt eller sat omvendt i.
→ Rens disken eller sæt den korrekt i.
 - Der er sat en tom disk i.
 - Disken kan ikke afspilles pga. et problem.
→ Sæt en anden disk i.
-

FAILURE

Tilslutningen af højttalere er forkert.
→ Se vejledningen Montering/tilslutning til denne model for at kontrollere tilslutningen.

LOAD

Enheden indlæser disken.
→ Vent, indtil ladning er udført.

L. SEEK +/-

Lokal søgeindstilling er slået til under automatisk indstilling.

NO AF

Der findes ikke en alternativ frekvens for den aktuelle station.
→ Tryk på **(SEEK)** +/-, mens programservicenavnet blinker. Enheden begynder søgning efter en anden frekvens med de samme PI (program-identifikation)-data ("PI SEEK" vises).

NO MUSIC

Disken indeholder ikke en musikfil.

→ Sæt en musik-CD i enheden.

NO NAME

Der er ikke skrevet et disk/album/kunstner/spornavn på sporet.

NO TP

Enheden fortsætter søgning efter TP-stationer til rådighed.

OFFSET

Der kan være en intern funktionsfejl.

→ Kontroller tilslutningen. Henvend dig til nærmeste Sony-forhandler, hvis fejlindikationen fortsat vises på displayet.

PUSH EJT

Disken kan ikke udkastes.

→ Tryk på  (udkast) (side 6).

READ

Enheden læser alle spor- eller albumdata på disken.

→ Vent, indtil læsningen er udført, og afspilning begynder automatisk. Afhængigt af diskstrukturen kan det tage mere end et minut.

" L L L L " eller " 7 7 7 7 "

Under tilbage/fremrykning er du nået til begyndelsen eller slutningen af disken, og kan ikke komme længere.

" _ "

Tegnet kan ikke vises af enheden.

Henvend dig til nærmeste Sony-forhandler, hvis disse løsninger ikke hjælper.
Hvis du bringer enheden til reparation pga. problemer med CD-afspilning, skal du tage den disk med, der blev brugt på det tidspunkt, da problemet begyndte.

Asennusta ja liitäntöjä koskevat tiedot ovat oheistetuissa Asennus- ja liitäntäohjeissa.

**CLASS 1
LASER PRODUCT**

Tämä tarra sijaitsee laitteen pohjassa.

Huomautus asiakkaille: Seuraavat tiedot koskevat ainoastaan EU-direktiiveja soveltavissa maissa myytäviä laitteita

Tämän laitteen on valmistanut Sony Corporation, 1-7-1 Konan, Minato-ku, Tokyo, Japan. EMC:n valtuutettu edustaja ja tuoteturvallisuudesta vastaava yritys on Sony Deutschland GmbH, Hedelfinger Strasse 61, 70327 Stuttgart, Germany. Ota kaikissa huolto- ja takuuta koskeissa asioissa yhteys erillisissä huolto- ja takuuasiakirjoissa mainittuihin osoitteisiin.



Vanhon sähkö- ja elektroniikkalaitteiden hävittäminen (sovelletaan Euroopan unionissa ja muissa Euroopan maissa, joissa on erilliset kierrätysjärjestelmät)

Tämä tuotteessa tai sen pakkauksessa oleva symboli ilmoittaa, että tätä tuotetta ei saa käsitellä talousjätteenä. Se pitää sen sijaan jättää käytössä olevaan sähkö- ja elektroniikkalaitteiden keräyspisteeseen. Varmistamalla, että tämä tuote hävitetään oikein autat estämään sen mahdollisesti aiheuttamat kielteiset vaikutukset ympäristölle ja ihmisten terveydelle, mikä voisi muussa tapauksessa olla tulos tämän tuotteen väärästä jätekäsittelystä. Materiaalien kierrätys mahdollistaa luonnonvarojen säästämisen. Lisätietoja tämän tuotteen kierrätyksestä saat paikalliselta ympäristöviranomaiselta, oman talutesi jätteet keräävältä yritykseltä tai tämän tuotteen ostoliikkeestä.

Käytettävissä oleva lisälaitte: Autonakkuosovitin/muuntaja

Varoitus, joka koskee autoja, joiden virtalukossa ei ole ACC-asentoa.

Aseta automaattinen virrankatkaisutoiminto käyttöön (s. 11).

Laitteesta katkeaa virta kokonaan ja automaattisesti asetettuna aikana sen jälkeen kun laite on kytketty päältä, mikä estää akkuvirran turhan kulumisen.

Ellet ole asettanut käyttöön automaattista virrankatkaisutoimintoa, paina ja pidä painettuna (OFF) -painiketta joka kerta kun katkaiset virran virta-avaimella, kunnes näyttö on sammunut.



Microsoft, Windows Media, ja Windows-logo ovat Microsoft Corporationin tavaramerkkejä tai

rekisteröityjä tavaramerkkejä USA:ssa ja muissa maissa.

Tervetuloa!	4
-----------------------	---

Käytön aloittaminen

Kellonajan asettaminen	4
Etupaneelin irrottaminen	4
Etupaneelin kiinnittäminen	5

Säädinten sijainti ja perustoiminnot

Päälaite	6
--------------------	---

CD:

Näyttöyksiköt	8
Jatkuva toisto ja satunnaissoitto	8

Radio

Radioasemien tallentaminen pikavalintoihin ja kuuntelu	8
Automaattinen tallennus — BTM.	8
Radioasemien manuaalinen tallennus.	8
Muistiin tallennettujen asemien vastaanotto.	8
Asemien automaattinen esiviritys.	8
RDS	9
Yhteenveto	9
AF- ja TA-toimintojen asettaminen	9
PTY:n valinta	10
CT-asetuksen tekeminen.	10

Muut toiminnot

Ääniasetusten muuttaminen.	10
Vasen/oikea- ja etu/takatasapainon säätäminen — BAL/FAD	10
Taajuuskorjaimen käyrän räätälöinti — EQ3	10
Asetusyksikköjen asettaminen — SET	11
Lisälaitteiden käyttö	11
Audiolisälaitteet	11

Lisätietoja



Yleisiä käyttöohjeita.	12
Levyjä koskevia huomautuksia	12
MP3/WMA-tiedostojen toistojärjestys.	13
MP3-tiedostoista	13
WMA-tiedostoista	13
Huolto ja kunnossapito	14
Laitteen irrottaminen.	14
Tekniset tiedot.	15
Vianetsintä	15
Vikanäytöt /Tiedotteet	16

Tervetuloa!

Onnittelut tämän Sonyn CD-soittimen hankinnasta! Siinä on seuraavat toiminnot.

• CD:n toisto

Voit käyttää audiokäytössä CD-DA- (myös CD-tekstejä sisältäviä*) ja CD-R/CD-RW-levyjä (MP3/WMA-tiedostot) (s. 13)).

Levytyypit	Levyn merkintä
CD-DA	
MP3 WMA	

• Radiovastaanotto

– Voit tallentaa aina 6 asemaa jokaiselle aaltoalueelle (FM1 (ULA), FM2, FM3, MW (KA) ja LW (PA)).

– **BTM** -toiminto (Voimakkaimpien asemien tallennus): Laite valitsee voimakkainta lähetettä lähettävät asemat ja tallentaa ne muistiin.

• RDS-palvelut

– Voit käyttää ULA-asemia RDS-järjestelmällä (Radio Data System).

• Äänensäädöt

– **EQ3 stage2**: Voit valita halutun 7 esisäädetyistä taajuuskorjaimen käyrästä.

• Audiolisälaitteiden kytkeminen

Laitteen etuosassa oleva AUX-tuloliitäntä mahdollistaa kannettavan audiolaitteen kytkemisen laitteistoon.

Käytön aloittaminen

Kellonajan asettaminen

Kellossa on 24 tunnin digitaalinen näyttö.

1 Paina ja pidä valintapainiketta painettuna.

Asetusnäyttö tulee esiin.

2 Paina valintapainiketta niin monta kertaa kuin tarvitaan, että "CLOCK-ADJ" ilmestyy näyttöön.

3 Paina (SEEK) + -painiketta.

Tuntilukemat alkavat vilkkua.

4 Aseta hakupyörällä tunti- ja minuuttilukemat.

Digitaalisen ilmaisimen siirtämiseksi paina (SEEK) -/+ -painiketta.

5 Kun olet asettanut minuuttilukemat, paina valintapainiketta.

Asetus on nyt valmis ja kello lähtee käyntiin.

Paina kellon esiin saamiseksi (DSPL) -painiketta. Paina (DSPL) -painiketta uudelleen edelliseen näyttöön palaamiseksi.

Vihje

Kello voidaan asettaa aikaan automaattisesti RDS-toiminnon avulla (s. 10).

Etupaneelin irrottaminen

Voit irrottaa etupaneelin tästä laitteesta laitteen varastamisen estämiseksi.

Varoittava piippaus

Katkaistessasi virran virta-avaimella irrottamatta ensin etupaneelia, varoittava hälytyspiippaus tulee kuuluviin muutamaksi sekunniksi. Hälytysääni kuuluu ainoastaan silloin kun laitteiston sisäänrakennettua vahvistinta käytetään.

1 Paina (OFF) -painiketta.

Laitteesta katkaistaan virta.

2 Paina kohtaa ja vedä etupaneelia sen jälkeen itseäsi kohti.

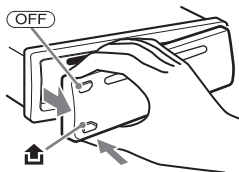

Huomautuksia

- Älä pudota etupaneelia tai paina liikaa sitä tai sen näyttöä.
- Älä altista etupaneelia kuumuudelle/suurille lämpötiloille tai kosteudelle. Älä jätä sitä pysäköityyn autoon ja erityisesti sen kojelaudalle tai hattuhyllylle.

Etupaneelin kiinnittäminen

Kiinnitä etupaneelin osa (A) laitteen osaan (B) kuvituksen mukaisesti, ja paina sen vasenta reunaa paikalleen, kunnes se napsahtaa kiinni.

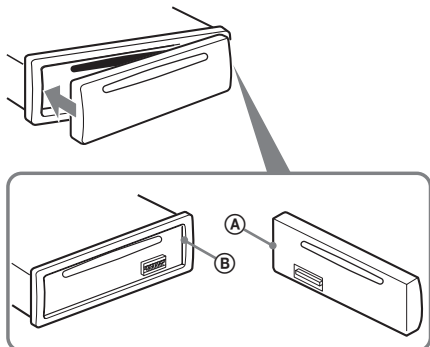

Huomautus

Älä aseta mitään esineitä etupaneelin sisäpinnalle.

Säädinten sijainti ja perustoiminnot

Päälaite

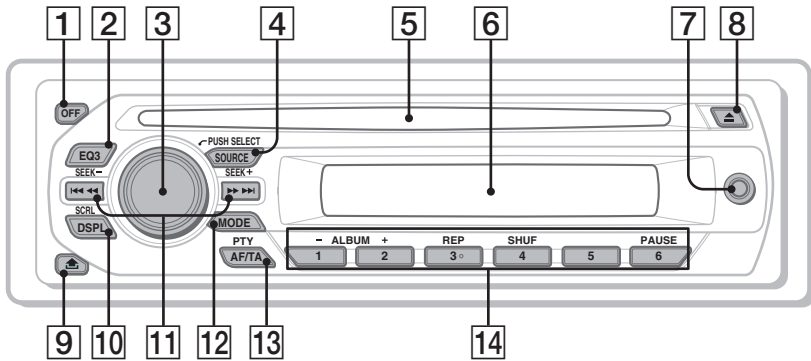

Tässä kappaleessa kuvataan säädinten sijainti ja perustoiminnot. Yksityiskohtaisia tietoja on ilmoitettuilla sivuilla.

1 OFF-painike

Virran päällekytkemiseksi/äänilähteen toiminnan keskeyttämiseksi.

2 EQ3-painike (taajuuskorjain) s. 10

Taajuuskorjauksen tyypin valitsemiseksi (XPLOD, VOCAL, EDGE, CRUISE, SPACE, GRAVITY, CUSTOM tai OFF).

3 Hakupyörä/valintapainike s. 10

Äänenvoimakkuuden säätämiseksi (kierrä); asetussyksiköiden valitsemiseksi (paina ja kierrä).

4 SOURCE-painike

Virran kytkemiseksi päälle/äänilähteen vaihtamiseksi (Radio/CD/AUX).

5 Levytila

Aseta levy levyaukkoon (etiketti puoli ylöspäin), ja toisto käynnistyy.

6 Näyttö

7 AUX-tuloliitäntä s. 11

Kannettavan audiolaitteen kytkeminen laitteistoon.

8 ▲ -(poisto) painike

Levyn ulos ottaminen.

9  -painike (etupaneelin irrotus) s. 4

10 **DSPL (näyttö)/SCRL (vieritys) -painike** s. 8

Näytettävän yksikön vaihtamiseksi (paina); näyttöyksikön vierittämiseksi (paina ja pidä painettuna).

11 **SEEK -/+ -painikkeet**

CD:

Raitojen ohittamiseksi (paina); useamman raidan ohittamiseksi (paina, ja paina uudelleen noin sekunnin kuluttua sekä pidä painettuna); pikasiirto eteen/taaksepäin raidalla (paina ja pidä painettuna).

Radio:

Radioasemien virittäminen automaattisesti (paina); radioaseman virittäminen manuaalisesti (paina ja pidä painettuna).

12 **MODE-painike** s. 8

Radion aaltoalueen valinta (FM/MW/LW).

13 **AF (Vaihtoehtoiset taajuudet)/TA (Liikennetiedotukset)/**

PTY (Ohjelmatyyppi) -painike s. 10

AF- ja TA-toimintojen asettamiseksi (paina); PTY:n valitsemiseksi RDS-toiminnoista (pidä painettuna).

14 **Numeropainikkeet**

CD:

①/②: **ALBUM -/+** (MP3/WMA-toisto)

Albumien ohittaminen (paina); albumien ohittaminen keskeytyksettä (pidä painettuna).

③: **REP** s. 8

④: **SHUF** s. 8

⑥: **PAUSE**

Toiston tauottamiseksi. Tauon peruuttamiseksi paina painiketta uudelleen.

Radio:

Radioasemien vastaanottaminen (paina); radioasemien tallentaminen (paina ja pidä painettuna).

Näyttöyksiköt



Raidan nimi*¹, levyn/artistin nimi*¹,
albumin numero*², albumin nimi*¹,
raidan numero/kulunut toisto aika, kello

*¹ CD TEXT- ja MP3/WMA-tiedot tulevat esiin.

*² Albumin numero näytetään ainoastaan silloin, kun albumi vaihtuu.

Paina näyttöyksikön vaihtamiseksi (DSPL)
-painiketta.

Vihje

Näytettävät yksiköt poikkeavat toisistaan levytyypistä,
tallennusformaatista ja asetuksista riippuen.

Lisätietoja mp3/wma-tiedostoista on s. 13.

Jatkuva toisto ja satunnaissoitto

1 Paina toiston aikana (3) (REP)- tai (4)
(SHUF) -painiketta niin monta kertaa
kuin tarvitaan, että haluttu asetus
tulee esiin.

Valitse	Toistaaksesi
↶ TRACK	raitaa jatkuvalla toistolla.
↶ ALBUM*	albumia jatkuvalla toistolla.
SHUF ALBUM*	albumia satunnaissoitolla.
SHUF DISC	levyn raitoja arvotussa järjestyksessä.

* MP3/WMA-tiedostoja toistettaessa.

Normaaliin toistotilaan palaamiseksi valitse "↶
OFF" tai "SHUF OFF".

Radioasemien tallentaminen pikavalintoihin ja kuuntelu

Muistutus

Virittäessäsi asemia autoa ajaessasi käytä voimakkaimpien asemien viritystoimintoa (BTM) onnettomuuksien välttämiseksi.

Automaattinen tallennus — BTM

1 Paina (SOURCE) -painiketta niin monta kertaa kuin tarvitaan, että näytölle ilmestyy "TUNER".

Paina aaltoalueen vaihtamiseksi (MODE) -painiketta niin monta kertaa kuin tarvitaan. Voit valita aaltoalueeksi jonkin seuraavista: FM1 (ULA), FM2, FM3, MW (KA) tai LW (PA).

2 Paina ja pidä valintapainiketta painettuna.

Asetusnäyttö tulee esiin.

3 Paina valintapainiketta niin monta kertaa kuin tarvitaan, että "BTM" ilmestyy näyttöön.

4 Paina (SEEK) + -painiketta.

Laite tallentaa muistiin asemat numeropainikkeilla niiden taajuuslukemien mukaisessa järjestyksessä.

Piippaus vahvistaa asetuksen tallennuksen muistiin.

Radioasemien manuaalinen tallennus

1 Kun olet virittänyt kohdalleen radioaseman, jonka haluat tallentaa pikavalintapaikalle, paina ja pidä painettuna jotakin numeropainikkeista (1)–(6), kunnes näytölle ilmestyy "MEMORY".

Huomautus

Jos yrität tallentaa uutta asemaa pikavalintapaikalle, jolle on jo tallennettu asema, vanha asema häviää, ja uusi tulee voimaan.

Vihje

Kun RDS-asema on tallennettu pikavalintapaikalle, sen AF/TA-asetus tallennetaan samalla kertaa (s. 9).

Muistiin tallennettujen asemien vastaanotto

1 Valitse aaltoalue ja paina sen jälkeen jotakin numeropainikkeista (1)–(6).

Asemien automaattinen esiviritys

1 Valitse aaltoalue ja paina (SEEK) -/+ -painiketta aseman hakemiseksi.

Haku keskeytyy laitteen löytäessä aseman.

Jatka hakua, kunnes haluttu asema on löytynyt.

Vihje

Jos tiedät haettavan radioaseman taajuuden, paina ja pidä sisäänpainettuna (SEEK) -/+ -painike paikantaaksesi kohdalleen suunnilleen oikean taajuuden, ja paina sen jälkeen (SEEK) -/+ -painiketta niin monta kertaa kuin tarvitaan halutun taajuuden hienosäätämiseksi kohdalleen (manuaalinen viritys).

Yhteenveto

Radio Data System -palvelulla (RDS) varustetut ULA-asetat lähettävät normaalin ohjelmasisignaalin ohessa ylimääräisiä, ei-kuunneltavassa digitaalisessa muodossa olevia tekstitietoja.

Näyttöyksiköt

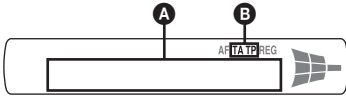

- A** Taajuus*1 (Ohjelmalvelun nimi),
pikavalintanumero, kello, RDS-data
- B** TA/TP*2

*1 RDS-asetmaa kuunneltaessa taajuuslukemien vasemmalla puolella näkyy " **".

*2 "TA" vilkkuu näytöllä liikennetiedotetta lähetettäessä. "TP" palaa näytöllä sellaista asetmaa vastaanottaessa.

Näyttöyksiköiden vaihtamiseksi **A** paina **(DSP L)** -painiketta.

RDS-palvelut

Tässä viritteisessä on automaattisesti käytettävissä seuraavat RDS-palvelut:

AF (Vaihtoehtoiset taajuudet)

Valitsee ja viritteää ohjelman sitä voimakkaimmalla signaalilla verkossa lähettävälle asemalle. Tätä toimintoa käyttämällä voit keskeytyksettä kuunnella samaa ohjelmaa pitkää ajomatkaa ajaessasi tarvitsematta viritteää radiota käsin aina tätä ohjelmaa lähettävälle asemalle.

TA (Liikennetiedotukset)/TP

(Liikenneohjelmat)
Lähettää tuoreita liikenneuutisia/ohjelmia. Liikennetiedotuksen/ohjelman käynnistyessä lähetys siirtyy kuunnellulta äänilähteen liikennelähetykseen.

PTY (Ohjelmatyyppit)

Näyttää parhaillaan kuunneltavan ohjelman tyyppin. Hakee myös asemia valitun ohjelmatyyppin perusteella.

CT (Kellonaika)

RDS-lähetksen mukana tuleva CT-data (kellonaikatiedot) asettaa kellon oikeaan aikaan.

Huomautuksia

- Maasta/alueesta riippuen kaikkia RDS-palveluita ei välttämättä ole käytettävissä.
- RDS ei toimi, jos lähetteen voimakkuus on heikko tai ellei kohdalleen viritetty asema lähetä RDS-tietoja.

AF- ja TA-toimintojen asettaminen

1 Paina **(AF/TA)** -painiketta niin monta kertaa kuin tarvitaan, että haluttu asetus tulee esiin.

Valitse	Halutessasi
AF-ON	aktivoida AF- ja passivoida TA-toiminnon.
TA-ON	aktivoida TA- ja passivoida AF-toiminnon.
AF, TA-ON	aktivoida sekä AF- että TA-toiminnot
AF, TA-OFF	passivoida sekä AF- että TA-toiminnot

RDS-asetmien tallentaminen AF- tai TA-asetuksilla

Voit esiviritteää RDS-asetat AF/TA-asetuksella. Jos käytät BTM-toimintoa, ainoastaan RDS-asetat tallennetaan samalla AF/TA-asetuksella. Jos esivirität asemat pikavalintapaikoille käsin, voit esiviritteää sekä RDS- että ei-RDS-asetat kunkin omalla AF/TA-asetuksellaan.

1 Aseta AF/TA-asetus, ja tallenna sen jälkeen asema BTM-toiminnolla tai käsin.

Hätätiedotusten vastaanotto

AF- tai TA-toiminnon ollessa käytössä hätätiedotteet keskeyttävät automaattisesti aikaisemmin valitun äänilähteen toiston.

Vihje

Jos säädät äänenvoimakkuutta liikennetiedotuksen aikana, tämä asetus tallennetaan muistiin, ja sitä käytetään seuraavien liikennetiedotusten aikana, riippumatta liikennetiedotetta ennen käytetystä äänenvoimakkuudesta.

Alueohjelman kuunteleminen keskeytyksettä — REG

AF-toiminnon ollessa käytössä: tämän laitteen tehdasasetus rajoittaa kuuntelun yhdelle alueelle, jolloin asema ei siirry toiselle alueohjelmaa voimakkaammalla signaalilla lähettävälle asemalle.

Mikäli ajat pois tämän alueohjelman vastaanottoalueelta, aseta asetuksista "REG-OFF" -asetus ULA-vastaanoton aikana (s. 11).

Huomautus

Tämä toiminto ei ole käytettävissä Isossa-Britanniassa eikä tietyillä muilla alueilla.

jatkaa seuraavalla sivulla →

Paikallislinkkitoiminto (vain Isossa-Britanniassa)

Paikallislinkkitoiminto antaa mahdollisuuden valita alueelta muita paikallisasemia, vaikka ne eivät olisikaan tallennettuina numeropainikkeisiin.

- 1 Paina ULA-vastaanoton aikana jotakin numeropainiketta ((1) – (6)), jolle on tallennettuna jokin paikallisasema.
- 2 Paina 5 sekunnin sisällä uudestaan paikallisaseman numeropainiketta. Toista menettely, kunnes haluttu paikallisradioasema on löytynyt.

PTY:n valinta

- 1 Pidä painettuna (AF/TA) (PTY) -painiketta ULA-vastaanoton aikana.



Parhaillaan kuunneltavan ohjelmatyypin nimi tulee näyttöön, jos asema lähettää PTY-tietoja.

- 2 Paina (AF/TA) (PTY) -painiketta niin monta kertaa, että näytölle ilmestyy haluttu ohjelmatyyppi.
- 3 Paina (SEEK) -/+ -painiketta. Viritin alkaa hakea valittua ohjelmatyyppiä lähettävää radioasemaa.

Ohjelmatyypit

NEWS (Uutiset), **AFFAIRS** (Ajankohtaista), **INFO** (Tiedotuksia), **SPORT** (Urheilua), **EDUCATE** (Opetus), **DRAMA** (Kuunnelmia), **CULTURE** (Kulttuuria), **SCIENCE** (Tiede), **VARIED** (Sekalaista), **POP M** (Listamusiikkia), **ROCK M** (Rokkia), **EASY M** (Kevyttä viihdemusiikkia), **LIGHT M** (Kevyttä klassista), **CLASSICS** (Klassista), **OTHER M** (Muu musiikki), **WEATHER** (Säätietoja), **FINANCE** (Talous), **CHILDREN** (Lastenohjelmia), **SOCIAL A** (Yhteiskunnallista), **RELIGION** (Uskonto), **PHONE IN** (Kuuntelijat soittavat), **TRAVEL** (Matkailu), **LEISURE** (Vapaa-aika), **JAZZ** (Jatsia), **COUNTRY** (Kantria), **NATION M** (Kotimaista musiikkia), **OLDIES** (Vanhempaa listamusiikkia), **FOLK M** (Etnoa), **DOCUMENT** (Dokumentti)

Huomautus

Tätä toimintoa ei voi käyttää tietyissä maissa/alueilla, joissa ei ole käytettävissä PTY-tietoja.

CT-asetuksen tekeminen

- 1 Aseta asetusvalikosta asetukseksi "CT-ON" (s. 11).

Huomautuksia

- CT-toiminto ei välttämättä toimi, vaikka RDS-aseman vastaanotto onnistuisikin.
- CT-toiminnolla asetettu aika saattaa poiketa hieman oikeasta ajasta.

Muut toiminnot

Ääniasetusten muuttaminen

Vasen/oikea- ja etu/takatasapainon säätäminen — BAL/FAD

- 1 Paina valintapainiketta niin monta kertaa kuin tarvitaan, että "BAL" tai "FAD" ilmestyy näyttöön.

Yksikkö vaihtuu seuraavalla tavalla:

LOW*1 → MID*1 → HI*1 →
BAL (vasen-oikea) → FAD (etu-taka) →
AUX*2

*1 EQ3-toiminnon ollessa aktivoitu (s. 10).

*2 AUX-ohjelmalähteen ollessa aktivoituna (s. 11).

- 2 Säädä hakupyörää kiertämällä valittu yksikkö.

Asetus on suoritettu valmiiksi 5 sekunnin kuluttua ja näyttö palaa normaaliin toisto/vastaanottotilaan.

Taajuuskorjaimen käyrän räätälöinti — EQ3

EQ3:n "CUSTOM"-asetusta käyttämällä voi tehdä omat taajuuskorjausasetuksesi.

- 1 Valitse ohjelmalähde ja paina sen jälkeen (EQ3) -painiketta niin monta kertaa kuin tarvitaan kohdan "CUSTOM" valitsemiseksi.

- 2 Paina valintapainiketta niin monta kertaa kuin tarvitaan, että näytölle ilmestyy "LOW", "MID" tai "HI".

- 3 Säädä hakupyörää kiertämällä valittu yksikkö.

Äänenvoimakkuutta voi säätää 1 dB:n askelin välillä -10 – +10 dB.



Toista kohdat 2 ja 3 taajuuskäyrän säätämiseksi.

Tehtaalla asetetun taajuuskäyrän palauttamiseksi paina ja pidä painettuna valintapainiketta ennen kuin asetus on suoritettu valmiiksi.

Asetus on suoritettu valmiiksi 5 sekunnin kuluttua ja näyttö palaa normaaliin toisto/vastaanottotilaan.

Vihje

Muut taajuuskorjaustyyppit ovat säädettävissä.

Asetusyksikköjen asettaminen — SET

1 Paina ja pidä valintapainiketta painettuna.

Asetusnäyttö tulee esiin.

2 Paina valintapainiketta niin monta kertaa kuin tarvitaan halutun yksikön esiinsaamiseksi.

3 Valitse hakupyörää kiertämällä haluamasi asetus (esimerkiksi "ON" tai "OFF").

4 Paina ja pidä valintapainiketta painettuna.

Asetus on nyt suoritettu valmiiksi, ja näyttö palaa normaaliin toisto/vastaanottotilaan.

Huomautus

Näytöllä näytettävät yksiköt riippuvat äänilähteestä ja asetuksista.

Seuraavien yksikköjen asetuksia voidaan vaihtaa (lue lisätietoja ilmoituiltasi sivuilta):

"●" merkitsee tehdasasetusta.

CLOCK-ADJ (Kellonajan asetus) (s. 4)

CT (Kellonaika)

Asetuksen asettamiseksi joko asetukseksi "CT-ON" tai "CT-OFF" (●) (s. 9, 10).

BEEP

Asetuksen asettaminen joko asetukseksi "BEEP-ON" (●) tai "BEEP-OFF".

AUX-A*1 (AUX Audio)

AUX-toistolähteen asetuksen asettamiseksi joko "AUX-A-ON"- (●) tai "AUX-A-OFF"-asetukseksi (s. 11).

A.OFF (Autom. päältä)

Laitteen sammuttamiseksi automaattisesti halutun ajan kuluttua laitteen sammuttamisesta, – "A.OFF-NO" (●), "A.OFF-30S (Sekuntia)," "A.OFF-30M (Minuuttia)" tai "A.OFF-60M (Minuuttia)."

DEMO (Esittely)

Asetuksen asettaminen asetukseksi "DEMO-ON" (●) tai "DEMO-OFF".

DIM (Himmennin)

Näytön kirkkouden säätämiseksi.
– "DIM-ON": Näytön himmentämiseksi.
– "DIM-OFF" (●): Himmennyksen passiivioimiseksi

M.DSPL (Vieritysnäyttö)

Vieritysnäyttötilan (Motion Display) valitsemiseksi.

– "M.DSPL-ON" (●): liikkuvien kuvioiden näyttämiseksi näytöllä.
– "M.DSPL-OFF": Vieritysnäytön passiivioimiseksi.

A.SCRL (Automaattinen vieritys)

Pitkien näyttöyksikköiden vierittämiseksi automaattisesti albumin/raidan nimen vaihtuessa.
– "A.SCRL-ON" (●): näytön vierittämiseksi.
– "A.SCRL-OFF": vierityksen estämiseksi.

LOCAL (Paikallisasemien hakutila)

– "LOCAL-ON": Viritin virittää kohdalleen ainoastaan voimakkainta signaalia lähettävät asemat.

– "LOCAL-OFF" (●): Normaalin viritystavan käyttämiseksi.

MONO*2 (Monotila)

Heikkotasaisen ULA-vastaanoton parantamiseksi valitse monovastaanotto.

– Valitse "MONO-ON" ULA-lähetysten kuuntelemiseksi monona.

– "MONO-OFF" (●): Halutessasi kuunnella stereolähetystä stereona.

REG*2 (Alueradio)

Asetuksen asettaminen asetukseksi "REG-ON" (●) tai "REG-OFF" (s. 9).

LOUD (Loudness)

Selkeän toistoäänien kuulemiseksi myös matalalla äänenvoimakkuudella toistettaessa.

– "LOUD-ON": basson ja diskantin vahvistamiseksi.

– "LOUD-OFF" (●): basson ja diskantin vahvistamatta jättämiseksi.

BTM (s. 8)

*1 Laitteen ollessa päältä.

*2 ULA-vastaanoton aikana.

Lisälaitteiden käyttö

Audiolisälaitteet

Kytkemällä vapaavalintaisen kannettavan audiolaitteen tämän laitteen AUX-tuloliitintään (stereominiiliitintään) ja valitsemalla sen jälkeen sen, voit kuunnella sen ääntä autosi kaiuttimista. Äänenvoimakkuus on säädettävissä mille tahansa voimakkuudelle tämän laitteen ja kannettavan laitteen äänenvoimakkuuksista. Seuraa alla annettavia ohjeita:

Kannettavan audiolaitteen kytkeminen laitteistoon

- 1 Kytke kannettava laite päältä.
- 2 Säädä laitteen äänenvoimakkuus nolliille.
- 3 Kytke laite tähän laitteistoon.

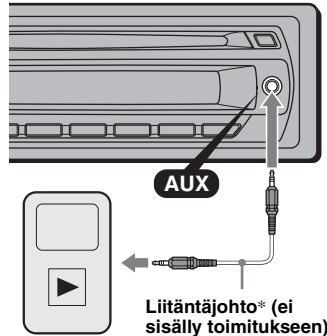

* Käytä suoraa liittintä.

Äänvoimakkuuden säätäminen

Säädä jokaisen laitteistoon kytketyn audiolaitteen äänenvoimakkuus ennen toiston aloittamista.

- 1 Säädä laitteen äänenvoimakkuus nolliille.
- 2 Paina (SOURCE) -painiketta niin monta kertaa kuin tarvitaan, että "AUX" ilmestyy näytölle.
"FRONT IN" ilmestyy näytölle.
- 3 Käynnistä kannettavan audiolaitteen toisto kohtuullisella äänenvoimakkuudella.
- 4 Säädä laitteistosta äänenvoimakkuus normaalisti käyttämäksesi.
- 5 Paina valintapainiketta niin monta kertaa kuin tarvitaan, että näytölle ilmestyy "AUX", ja säädä ottotaso hakupyörällä (-8 - +18 dB).

Lisätietoja

Yleisiä käyttöohjeita

- Jos autosi on ollut pysäköitynä suorassa auringonpaisteessa, odota laitteen jäähtymistä ennen seuraavaa käyttöä.
- Moottoriantenni ojentuu automaattisesti täyteen pituuteensa joka kerta laitetta käytettäessä.

Kosteuden tiivistyminen

Soittimen lukupäihin ja näyttöön voi tiivistyä sateisella ilmalla tai hyvin kosteassa ilmastossa kosteutta. Jos näin käy, laite ei toimi kunnolla. Ota tällöin levy ulos ja anna laitteen "kuivua" noin tunnin ajan kosteuden haihduttamiseksi.

Korkean äänenlaadun säilyttämiseksi

Vältä roiskuttamasta mehua tai muita virvoitusjuomia laitteeseen tai levyihin.

Levyjä koskevia huomautuksia

- Älä koske levyn pintaa, jotta levy pysyisi puhtaana. Käsittele levyjä reunasta kiinni pitäen.
- Säilytä levyjä koteloissaan tai levymakasiineissa silloin kun niitä ei käytetä.
- Älä altista levyjä kuumuudelle/korkeille lämpötiloille. Vältä niiden jättämistä autoon ja erityisesti sen kojelaudalle tai hattuhyllylle.
- Älä kiinnitä levyihin tarroja tai käytä tahmeaa mustetta/liimanjäänteitä sisältäviä levyjä. Tällaiset levyt saattavat käytettäessä lakata pyörimästä ja aiheuttaa toimintavian tai tuhoutua.



- Älä käytä levyjä, joihin on kiinnitetty nimi- tai muita tarroja.
Tällaisten levyjen käytöstä voi seurata seuraavia vikoja:
 - Levyn ulos ottaminen ei onnistu (mikä johtuu etiketin tai tarran laidan irtoamisesta, mikä taas jumiuttaa poistomekanismin).
 - Audiodatan lukemisen epäonnistuminen (esim. toistossa esiintyvät hyppäykset tai toiston epäonnistuminen kokonaan), mikä johtuu etiketin tai tarran kutistumisesta lämmön johdosta, jolloin seurauksena voi olla levyn vääntyminen.
- Et voi toistaa tällä laitteella epäsäännöllisen muotoisia levyjä (kuten sydämen- tai tähdenmuotoisia levyjä), koska ne saattavat aiheuttaa soittimeen toimintavian. Älä käytä tällaisia levyjä.
- Et voi toistaa tällä laitteella 8 cm:n CD-levyjä.

- Ennen levyn toiston aloittamista pyyhi se kuluttajakäyttöön myytävällä puhdistusliinalla. Pyyhi jokainen levy sen keskipohdasta laidoille edeten. Älä käytä liuottimia, kuten puhdistusbensiiniä, tinneriä tai kuluttajakäyttöön myytäviä puhdistussarjoja tai vinyylilevyjen puhdistukseen käytettäviä antistaattisia spraty.



CD-R(W)-levyjä koskevia huomautuksia

- Joitakin CD-R(W)-levyjä (riippuen niiden tallentamiseen käytetyistä laitteista tai levyn tilasta) ei voi toistaa tällä laitteella.
- Et voi toistaa viimeistelemättömiä CD-R(W)-levyjä.
- Tämä laite on yhteensopiva ISO 9660 level 1/level 2 -formaatin, Joliet/Romeo-laajennusformaattien, Multi Session -monitallennusformaatin kanssa.
- Maksimimäärä:
 - kansioita (albumeja): 150 (mukaan lukien juuri- ja tyhjä kansiot).
 - tiedostoja (raittoja) ja kansioita levyllä: 300 (jos kansio/tiedostonimessä on paljon kirjainmerkkejä, tämä luku voi olla pienempi kuin 300).
 - kansion/tiedoston näytettävä kirjainmerkkien määrä on 32 (Joliet) tai 64 (Romeo).
- Jos levy on tallennettu monitallennustoiminnolla (Multi Session), ainoastaan istunnon ensimmäisen formaatin mukainen ensimmäinen raita tunnistetaan ja toistetaan (muut formaatit ohitetaan). Ensimmäiset formaatit ovat CD-DA ja MP3/WMA.
 - Jos ensimmäinen raita on CD-DA-raita, vain ensimmäisen istunnon CD-DA-raidat toistetaan.
 - Ellei ensimmäinen raita ole CD-DA-raita, MP3- tai WMA-istunto toistetaan. Ellei levyllä ole näiden formaattien mukaista dataa, näytölle ilmestyy ilmaisain "NO MUSIC".

Kopiosuojatekniikalla koodatut musiikkilevyt

Tämä tuote on suunniteltu toistamaan Compact Disc (CD) -standardin mukaisia levyjä. Jotkin levy-yhtiöt markkinoivat parhaillaan erilaisia kopiosuojalla varustettuja levyjä. Pidä mielessä, että näiden levyjen joukossa on joitakin CD-standardin kanssa yhteensopimattomia CD-levyjä, joita ei välttämättä voi soittaa tällä laitteella.

Huomautus: DualDiscs

DualDisc on kaksipuolinen levytuote, jossa levyn toiselle puolelle on tallennettu dvd-materiaali ja toiselle audiomateriaali. Koska audiomateriaali ei kuitenkaan ole yhteensopiva Compact Disc (CD) -standardin kanssa, äänentoiston onnistumista tällä laitteella ei voida taata.

MP3/WMA-tiedostojen toistojärjestys

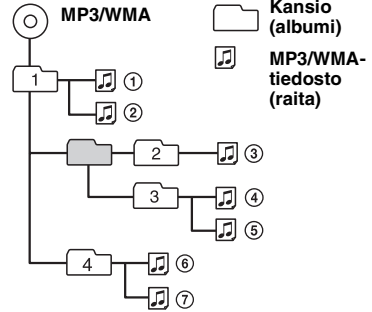

MP3-tiedostoista

- MP3, joka on lyhenne sanoista MPEG-1 Audio Layer-3, on musiikkitiedostojen standardipakkausformaatti. Se pakkaa audio-CD:n datan noin 1/10:aan sen alkuperäisestä koosta.
- ID3-tagin versioita 1.0, 1.1, 2.2, 2.3 ja 2.4 sovelletaan vain MP3-raitoihin. ID3-tagi on 15/30 kirjainmerkkiä pitkä (1.0 ja 1.1), tai 63/126 kirjainmerkkiä pitkä (2.2, 2.3 ja 2.4).
- Nimiä MP3-tiedostoille antaessasi muista lisätä tiedoston nimeen tiedostotarkenne ".mp3".
- VBR-tyyppistä (vaihtuva bittinopeus) MP3-tiedostoa pikatoistolla eteen/taaksepäin toistettaessa käytetty toisto aika ei välttämättä näy tarkasti.

Huomautus

Toistaessasi suurella bittinopeudella, kuten 320 kbps, tallennettua MP3-raitaa, ääneen voi tulla katkoksia.

WMA-tiedostoista

- WMA, joka on lyhenne sanoista Windows Media Audio, on musiikkitiedostojen standardipakkausformaatti. Se pakkaa audio-CD:n datan noin 1/22:aan* sen alkuperäisestä koosta.
- WMA-tagin pituus on 63 kirjainmerkkiä.
- Nimiä WMA-tiedostoille antaessasi muista lisätä tiedoston nimeen tiedostotarkenne ".wma".
- VBR-tyyppistä (vaihtuva bittinopeus) WMA-tiedostoa pikatoistolla eteen/taaksepäin toistettaessa käytetty toisto aika ei välttämättä näy tarkasti.

* vain 64 kbps:llä

Huomautus

Seuraavien WMA-tiedostojen toistolle ei ole tukea. – häviötön pakkaus – kopiosuojattu

Jos laitteen käytöstä on jotakin kysyttävää tai siinä ilmaantuu ongelmia, joita ei ratkaistuksi tämän käsikirjan avulla, ota yhteys lähimpään Sony myyvään liikkeeseen.

Huolto ja kunnossapito

Sulakkeen vaihto

Sulaketta vaihdettaessa pitää sulakkeen olla ampeeriluvultaan sama kuin alkuperäinen. Jos sulake palaa, tarkista ensin virtaliitäntä ja vaihda sitten sulake. Jos sulake palaa uudestaan vaihdon jälkeen, voi vika olla itse laitteessa. Ota tällöin yhteys lähimpään Sony myyvään liikkeeseen.

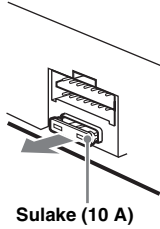

Liitinten puhdistaminen

Laite ei välttämättä toimi kunnolla, jos laitteen ja sen etupaneelin väliset liittimet eivät ole puhtaita. Tämän estämiseksi irrota etupaneeli (s. 4) ja puhdista sen liittimet puuvillatupolla. Älä käytä liikaa voivaa, seurauksena voi olla liitinten vahingoittuminen.

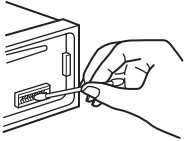

Päälaite

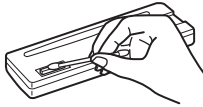

Etupaneelin takaosa

Huomautuksia

- Sammuta turvallisuussyistä auton moottori ennen liittimien puhdistusta ja ota avain pois virtalukosta.
- Älä koskaan koske liittimiin paljain sormin tai millään metalliesineellä.

Laitteen irrottaminen

1 Poista suojakehys.

- 1 Irrota etupaneeli (s. 4).
- 2 Paina suojaraamin molempien laitojen pinteet sisään ja vedä raami ulos.

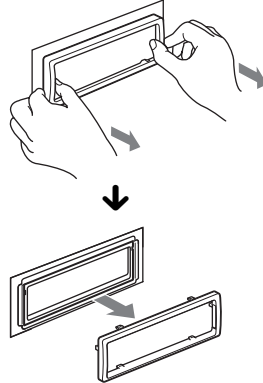

2 Irrota laite.

- 1 Aseta molemmat irrotusavaimet samanaikaisesti paikalleen, kunnes ne napsahtavat kiinni.

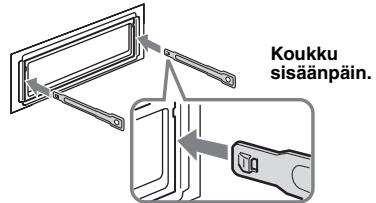

- 2 Vedä irrotusavaimista laitteen irrottamiseksi.

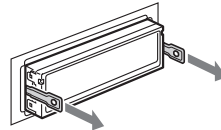

- 3 Vedä laite ulos asennuskehyksestä.

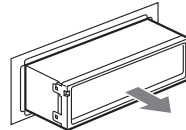

Tekniset tiedot

CD-soitin

Häiriöetäisyys: 120 dB

Taajuusvaste: 10–20 000 Hz

Huojunta ja värinä: Alle mitattavan tason.

Viritin

FM

Viritysalue: 87,5–108,0 MHz

Antenniliitäntä:

Ulkoisen antennin liitäntä

Välitaajuuskaista: 150 kHz

Herkkyyks: 10 dBf

Valintatarkkuus: 75 dB taajuudella 400 kHz

Häiriöetäisyys: 70 dB (mono)

Kanavaero: 40 dB taajuudella 1 kHz

Taajuusvaste: 20–15 000 Hz

KA/PA

Viritysalue:

KA: 531–1 602 kHz

PA: 153–279 kHz

Antenniliitäntä:

Ulkoisen antennin liitäntä

Välitaajuuskaista: 25 kHz

Herkkyyks: KA: 26 µV, PA: 45 µV

Tehovahvistin

Lähtöliitäntä: Kaiutinliitännät (sure seal -liittimet)

Kaiutinten impedanssi: 4–8 ohmia

Maksimiteho: 45 W × 4 (4 ohmiin)

Yleistä

Antenniliitäntä:

Moottoriantennin relerasian liitäntä

Tuloliitännät:

Antenniliitäntä

AUX-tuloliitäntä (stereominiliitäntä)

Äänensävyssäätimet:

Matalat äänet: ±10 dB taajuudella 60 Hz (XPLOD)

Keskialue: ±10 dB taajuudella 1 kHz (XPLOD)

Korkeat äänet: ±10 dB taajuudella 10 kHz (XPLOD)

Käyttöjännite: 12 V:n tasavirta, autonakku

(miinusmaa)

Käyttöjännite 11–16 V

Mitat: Noin 178 × 50 × 179 mm (l/k/s)

Asennusmitat: Noin 182 × 53 × 162 mm (l/k/s)

Paino: Noin 1,2 kg

Toimitettu lisätarvike:

Liitäntä- ja asennusosat (1 sarja)

MPEG Layer-3 äänenkoodaustekniikkaan ja patenteihin on saatu lisenssi Fraunhofer IIS:ltä ja Thomsonilta.

Tämä tuote on suojattu tietyillä Microsoft Corporationin immateriaalioikeuksilla. Tämän teknologian käyttö tai jakelu tämän tuotteen ulkopuolella on kiellettyä ilman Microsoftin tai sen valtuutetun tytäryhtiön myöntämää lisenssiä.

Ulkonäköä ja teknisiä yksityiskohtia voidaan muuttaa ilman ennakoilmoitusta.



- Halogenoituja liekinestoaineita ei ole käytetty tietyissä painetuissa langoituslevyissä.
- Halogenoituja liekinestoaineita ei ole käytetty kotoissa.
- Pakkauspehmusteissa on käytetty paperia.

Vianetsintä

Seuraava viantarkistusluettelo auttaa sinua selvittämään käytön yhteydessä mahdollisesti ilmenevät ongelmat.

Tarkista ennen seuraavan tarkistuslistan läpikäymistä liitännät ja käyttömenettelyt.

Yleistä

Laitteeseen ei tule virtaa.

Tarkista liitäntä. Jos kaikki on kohdallaan, tarkista sulake.

Moottoriantenni ei ojennu täyteen pituuteensa.

Moottoriantennilla ei ole relerasiaa.

Ei ääntä.

- Äänenvoimakkuus on liian matala.
- Etu/takatasapainon säädintä (FAD) ei ole asetettu 2-kaiutinjärjestelmän mukaiseksi.

Ei piippausääntä.

Piippausääni on peruutettu (s. 11).

Muistin sisältö on tyhjentynyt.

- Virtajohto tai akun johto on irti.
- Virtajohto ei ole kytketty kunnolla.

Muistiin tallennetut radioasemat ja oikea aika ovat hävinneet muistista.

Sulake on palanut.

Melua syntyy virta-avainta kierrettäessä.

Johtoja ei ole kytketty oikein auton ylimääräiseen virtaliitäntään.

Esittelytila käynnistyy toisto- tai vastaanottotilan aikana.

Ellei mitään toimintoa ole suoritettu 5 minuuttiin "DEMO-ON" -asetuksen ollessa käytössä, esittelytila käynnistyy.

→ Aseta asetukseksi "DEMO-OFF" (s. 11).

Näyttö häviää/ei ilmesty näyttöikkunaan.

- Himmennin on asetettu asetukseen "DIM-ON" (s. 11).
- Näyttö häviää, jos **OFF** -painiketta pidetään painettuna hetken ajan.
→ Paina ja pidä laitteen **OFF** -painiketta painettuna niin kauan, että näyttö katoaa.
- Liittimet ovat likaiset (s. 14).

jatkuu seuraavalla sivulla →

Automaattinen virrankatkaisutoiminto ei toimi.

Laitte kytketty päälle. Automaattinen virrankatkaisutoiminto toimii sen jälkeen laitteesta on katkaistu virta.

→ Kytke laite päältä.

CD:n toisto

Levyä ei voida ladata soittimeen.

- Soittimessa on jo toinen levy.
- Levy on väkisin pakotettu ylösalaisin tai väärällä tavalla levytilaan.

Levyä ei voi toistaa.

- Likainen tai viallinen levy.
- Näitä CD-R(W)-levyjä ei ole tarkoitettu audiotoiistoon (s. 13).

MP3/WMA-tiedostojen toisto ei onnistu.

Levy ei ole yhteensopiva MP3-/WMA-formaatin ja -version kanssa (s. 13).

MP3-/WMA-tiedostojen toiston käynnistyminen kestää kauemmin kuin muiden tiedostojen.

Seuraavien levyjen toiston aloittaminen kestää kauemmin.

- monimutkaisella puurakenteella tallennettu levy.
- monitallennuksella tallennettu levy.
- levy, jolle voi lisätä dataa.

Näyttöyksiköt eivät vieri.

- Liian monilla kirjainmerkeillä varustetuilla levyillä eivät pitkät nimet välttämättä vieri.
- "A.SCRL"-asetuksena on "OFF".
→ Aseta "A.SCRL-ON"-asetus päälle (s. 11).
- Paina (DSP/L) (SCRL) -painiketta ja pidä se painettuna.

Ääni hypähtelee.

- Asennusta ei ole tehty oikein.
→ Asenna laite pienempään kulmaan kuin 45° tukevaan paikkaan autossa.
- Likainen tai viallinen levy.

Levyä ei voi ottaa ulos soittimesta.

Paina  -painiketta (poisto) (s. 6).

Radiovastaanotto

Asemien vastaanotto ei toimi.

Kohina häiritsee äänentoistoa.

- Jos autosi taka-/sivuikkunassa on sisäänrakennettu ULA/KA/PA-antenni, on välttämätöntä kytkeä moottoriantennin ohjausjohto (sininen) tai ylimääräinen virransyöttöjohto (punainen) käytössä olevan antennivahvistimen virtaliitäntään.
- Tarkista autoantennin liitäntä.
- Autoantenni ei ojennu täyteen mittaansa.
→ Tarkista auton moottoriantennin johdon liitäntä.
- Tarkista taajuus.

Asemien esiviritys ei ole mahdollista.

- Tallenna muistiin oikea taajuus.
- Lähetysignaali on liian heikko.

Automaattinen viritys ei ole mahdollista.

- Paikallisasemien hakutila ei ole oikea.
→ Viritys pysähtelee liian usein:
Aseta asetukseksi "LOCAL-ON" (s. 11).
- Viritys ei pysähdy aseman kohdalla:
Aseta asetukseksi "MONO-ON" (s. 11).
- Lähetysignaali on liian heikko.
→ Suorita asemien viritys manuaalisesti.

"ST"-ilmaisoin tulee esiin ULA-vastaanoton aikana.

- Virityä taajuus kohdalleen tarkasti.
- Lähetysignaali on liian heikko.
→ Aseta asetukseksi "MONO-ON" (s. 11).

ULA-ohjelman stereolähetys kuuluu monona.

Laitte on asetettu monovastaanottoon.
→ Aseta asetukseksi "MONO-OFF" (s. 11).

RDS

SEEK-toiminto käynnistyy muutaman sekunnin kuuntelun jälkeen.

Asema ei välitä TP-ohjelmia tai sen signaali on heikko.
→ Kytke TA-toiminto päältä (s. 9).

Ei liikennetiedotuksia.

- Aktiivoi TA-toiminto (s. 9).
- Asema ei lähetä liikennetiedotuksia, vaikka onkin TP-asema.
→ Virityä kohdalleen jokin muu asema.

PTY-näytössä näkyy "- - - - -".

- Parhaillaan vastaanotettava asema ei ole RDS-asema.
- RDS-dattaa ei ole vastaanotettu.
- Asema ei näytä ohjelmatyyppiä.

Vikanäytöt /Tiedotteet

ERROR

- Levy on likainen tai asetettu ylösalaisin soittimeen.
→ Puhdista levy tai aseta se oikein soittimeen.
- Tyhjä levy on asetettu soittimeen.
- CD-levyjä ei voi jostakin syystä toistaa.
→ Aseta soittimeen toinen levy.

FAILURE

Jokin/jotkin kaiuttimien liitännistä on suoritettu väärin.
→ Tarkista liitännät tämän mallin asennus/liitäntöoppaasta.

LOAD

Laitte on lataamassa levyä.
→ Odota, kunnes lataaminen on suoritettu loppuun.

L.SEEK +/-

Paikallishakutila on päällä automaattisen virityksen aikana.

NO AF

Parhaillaan kuunneltavalle asemalle ei ole vaihtoehtoista taajuutta.
→ Paina (SEEK) +/- -painiketta ohjelmavalvun nimen vilkkua. Viritin alkaa etsiä samoilla PI-tiedoilla (Ohjelman tunnistus) varustettuja taajuuksia ("PI SEEK" ilmestyy näyttöön).

NO MUSIC

Levyllä ei ole musiikkitiedostoja.
→ Aseta soittimeen musiikki-CD.

NO NAME

Raidalle ei ole tallennettu levyä, albumin, artistin tai raidan nimeä.

NO TP

Laite hakee keskeytyksettä käytettävissä olevia TP-asemia.

OFFSET

Laitteessa saattaa olla toimintahäiriö.
→ Tarkista liitännät. Ellei vikailmoitus häviä näytöstä, ota yhteys johonkin Sonya myyvään liikkeeseen.

PUSH EJT

Levyä ei voida ottaa ulos soittimesta.
→ Paina ▲ -painiketta (poisto) (s. 6).

READ

Laite on lukemassa kaikkia levyllä olevia raita- ja albumitietoja.
→ Odota, kunnes lukutoiminto on suoritettu loppuun, jolloin toisto käynnistyy automaattisesti. Levyn rakenteesta riippuen tämä saattaa kestää minuutin tai pitempään.

" L L L L " tai " 7 7 7 7 "

Levyn alku tai loppu on saavutettu pikasiirrolla, etkä voi enää jatkaa toimintoa tästä.

" _ "

Tätä kirjainmerkkiä ei voi näyttää laitteella.

Elleivät nämä korjaustoimenpiteet ratkaise ongelmaa, kysy neuvoa lähimmästä Sonya myyvästä liikkeestä.
Jos viet laitteen korjattavaksi CD:n toisto-ongelmien vuoksi, ota mukaan myös levy, jonka toiston aikana ongelma syntyi.

Vi hänvisar till det medföljande häftet
angående installation/anslutningar.

**CLASS 1
LASER PRODUCT**

Denna etikett finns på undersidan av höljet.

**Meddelande till kunder: följande
information gäller endast för utrustning
som sålts i länder där EU-direktiv gäller**

Denna produkt har tillverkats av Sony Corporation, 1-7-1 Konan Minato-ku Tokyo, Japan. Befullmäktigat ombud avseende EMC och produktsäkerhet är Sony Deutschland GmbH, Hedelfinger Strasse 61, 70327 Stuttgart, Germany. För alla kontakter avseende service- eller garantifrågor hänvisas till adresserna som finns i separata service- eller garantidokument.

**Varning om bilens tändning inte har
något ACC-läge**

Kontrollera att du ställt in funktionen för automatisk avstängning (sida 11).

Enheten kommer automatiskt att stängas av helt inom inställd tid efter att strömmen har stängts av. Detta förhindrar att batteriet laddas ur.

Om du inte ställer in funktionen för automatisk avstängning, tryck och håll ner **(OFF)** tills visningen försvinner varje gång du slår av tändningen.



**Avyttring av gammal elektrisk och
elektronisk utrustning (tillämpligt
i EU och andra Europeiska länder
med separata hanterings-system)**

Den här symbolen på produkten eller på dess förpackning anger att produkten inte ska hanteras som hushållsavfall. Den bör i stället överlämnas till lämpligt sophanteringsställe för återvinning av elektrisk och elektronisk utrustning. Genom att se till att produkten avyttras på rätt sätt, hjälper du till att undvika sådana potentiellt negativa konsekvenser för miljön och människors hälsa som skulle kunna uppstå vid olämplig avyttring av den här produkten. Med materialåtervinning hjälps vi åt att bevara naturresurser. Mer information om återvinning av den här produkten kan du få hos din lokala kommunförvaltning, hos företaget som sköter sophanteringen eller i butiken där du köpte produkten.



Microsoft, Windows Media och Windows logotypen är varumärken eller registrerade varumärken som tillhör

Microsoft Corporation i USA och/eller andra länder.

Innehållsförteckning

Välkommen!	4
------------------	---

Komma igång

Ställa klockan	4
Ta bort frontpanelen	4
Sätta fast frontpanelen	5

Kontrollernas placering och grundläggande användning

Huvudenhet	6
------------------	---

CD

Visningsalternativ	8
Upprepad och blandad spelning	8

Radio

Lagra och ta emot stationer	8
Lagra automatiskt — BTM	8
Lagra manuellt	8
Mottagning av lagrade stationer	8
Ställa in automatiskt	8
RDS	9
Översikt	9
Ställa in AF och TA	9
Välja PTY	10
Ställa in CT	10

Övriga funktioner

Ändra ljudinställningarna	10
Inställning av balans och fader — BAL/FAD	10
Anpassa equalizerkurvan — EQ3	10
Justera inställningsalternativ — SET	11
Använda extrautrustning	11
Extra ljudutrustning	11

Övrig information







Försiktighetsåtgärder	12
Om skivor	12
Uppspelningsordning för MP3/WMA-filer	13
Om MP3-filer	13
Om WMA-filer	13
Underhåll	14
Ta bort enheten	14
Tekniska specifikationer	15
Felsökning	15
Felmeddelanden	16

Välkommen!

Tack för att du köpt denna Sony cd-spelare. Du kan använda följande funktioner på spelaren.

• Uppspelning av CD-skivor

Du kan spela CD-DA-skivor (som även innehåller CD-text) samt CD-R/CD-RW-skivor (MP3/WMA-filer (sida 13)).

Skivtyper	Etikett på skivan	
CD-DA		
MP3 WMA	 	 

• Radiomottagning

- Du kan lagra upp till sex stationer per band (FM1, FM2, FM3, MW och LW).
- **BTM** (Best Tuning Memory): Enheten väljer stationer med stark signal och lagrar dem.

• RDS-tjänster

- Du kan använda FM-stationer med RDS (Radio Data System).

• Ljudinställningar

- **EQ3 stage2**: Du kan välja en av sju förinställda equalizerkurvor.

• Anslutning för extrautrustning

En AUX-kontakt på enhetens framsida gör att du kan ansluta en bärbar ljudenhet.

Komma igång

Ställa klockan

Klockan visar en 24-timmars digital tidsangivelse.

- 1 Tryck in och håll valknappen intryckt.** Setup-menyn visas.
- 2 Tryck flera gånger på valknappen tills CLOCK-ADJ visas.**
- 3 Tryck på (SEEK) +.** Siffrorna för timmar blinkar.
- 4 Vrid ratten för att ställa in timmar och minuter.** Om du vill flytta markeringen trycker du på (SEEK) -/+.
- 5 Tryck på valknappen efter att du ställt in minuter.** Inställningen är klar och klockan startar.

För a visa klockan trycker du på (DSPL). Tryck en gång till på (DSPL) för att återgå till föregående visning.

Tips

Du kan ställa klockan automatiskt med RDS-funktionen (sida 10).

Ta bort frontpanelen

Du kan ta loss enhetens frontpanel för att förhindra att enheten stjåls.

Varningssignal

Om du ställer tändningen på OFF utan att ta bort frontpanelen kommer varningssignalen att ljuda under några sekunder.

Larmet hörs endast om den inbyggda förstärkaren används.

- 1 Tryck på (OFF).** Enheten stängs av.
- 2 Tryck på  och dra den emot dig.**

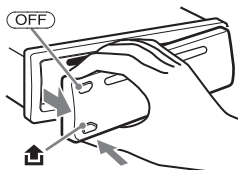

Anmärkingar

- **Tappa inte frontpanelen och använd inte för mycket tryck på panelen och dess teckenfönster.**
- **Utsätt inte panelen för höga temperaturer eller fukt. Lämna den inte i en parkerad bil eller på instrumentbrädan/i bakrutan.**

Sätta fast frontpanelen

Sätt frontpanelens del (A) mot del (B) på enheten enligt bilden och tryck tills det klickar till.

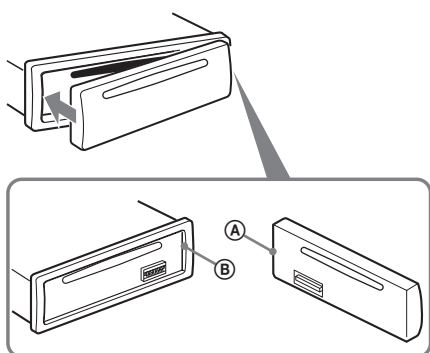

Obs!

Fäst ingenting på insidan av frontpanelen.

Kontrollernas placering och grundläggande användning

Huvudenhet

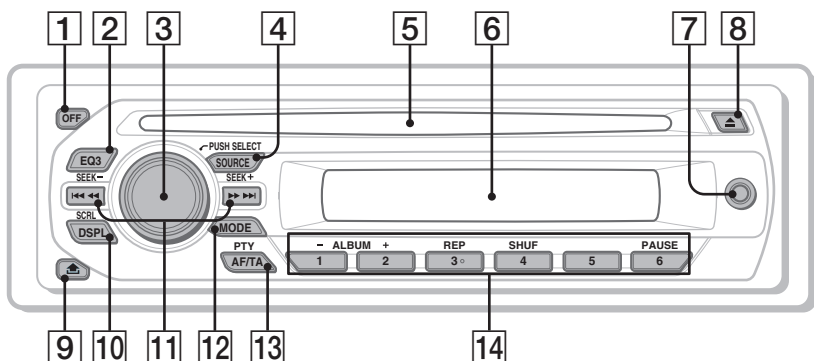

Detta avsnitt innehåller anvisningar om kontrollernas placering och grundläggande användning.

Mer information finns på respektive sida.

- 1 OFF-knapp**
Används för att slå av strömmen eller som stoppknapp.
- 2 EQ3-knapp (equalizer)** sida 10
För att välja equalizertyp (XPLOD, VOCAL, EDGE, CRUISE, SPACE, GRAVITY, CUSTOM eller OFF).
- 3 Kontrollratt/valknapp** sida 10
För att ställa in volymen (vrid) eller för att välja inställningsalternativ (tryck och vrid).

- 4 SOURCE-knapp**
För att starta enheten eller ändra källa (Radio/CD/AUX).
- 5 Skivfack**
Sätt i skivan (med etiketten vänd uppåt), uppspelningen startar.
- 6 Teckenfönster**
- 7 AUX-kontakt** sida 11
För att ansluta en bärbar ljudenhet.
- 8 ▲ (utmatnings)-knapp**
Mata ut skivan.

- 9**  **-knapp (frigöring av frontpanel)**
sida 4
- 10** **DSPL (display)/SCRL (scroll)-knapp**
sida 8
Används för att ändra visningsalternativ (tryck); rulla visningsalternativet (tryck och håll).
- 11** **SEEK +/- knappar**
CD:
Används för att hoppa över spår (tryck), för att kontinuerligt hoppa över spår (tryck, tryck därefter igen inom cirka en sekund och håll) och för att spola bakåt/snabbspola framåt ett spår (tryck och håll).
Radio:
Ställa in stationer automatiskt (tryck); hitta en station manuellt (tryck och håll).
- 12** **MODE-knapp** sida 8
Används för att välja radioband (FM/MW/LW).
- 13** **AF (Alternative Frequencies)/
TA (Traffic Announcement)/
PTY (Program Type)-knapp** sida 10
Används för att ställa in AF och TA (tryck); väljer PTY (tryck och håll) i RDS.
- 14** **Sifferknappar**
CD:
1/2: **ALBUM +/-** (under MP3/WMA-uppspelning)
Hoppa över album (tryck); hoppa över album kontinuerligt (tryck och håll).
3: **REP** sida 8
4: **SHUF** sida 8
6: **PAUSE**
För att pausa under uppspelning. För att avbryta, tryck igen.
Radio:
Ta emot lagrade stationer (tryck); lagra stationer (tryck och håll).

Visningsalternativ

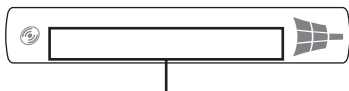

Spårnamn*¹, skiv-/artistnamn*¹, albumnummer*², albumnamn¹, spårnummer/förfluten uppspelningstid, klocka

*1 Informationen från en CD TEXT-, MP3/WMA-skiva visas.

*2 Albumnummer visas endast när du byter album.

För att ändra visningsalternativen trycker du på (DSPLE).

Tips

Vilka alternativ som visas är olika beroende på skivtypen, inspelningsformatet och inställningarna. Mer information om MP3/WMA finns på sida 13.

Upprepad och blandad spelning

- Tryck flera gånger på (3) (REP) eller (4) (SHUF) under uppspelning tills önskad inställning visas.

Välj	För att spela
↶ SPÅR	spår flera gånger.
↶ ALBUM*	ett album upprepade gånger.
SHUF ALBUM*	ett album i slumpvis ordning.
SHUF DISC	skivor i slumpvis ordning.

* När en MP3/WMA-fil spelas.

För att återgå till normal uppspelning, välj "↶ OFF" eller "SHUF OFF".

Lagra och ta emot stationer

Viktigt

För att undvika att trafikfarliga situationer uppstår när du kör bör du ställa in stationer med BTM-funktionen (Best Tuning Memory).

Lagra automatiskt — BTM

- Tryck på (SOURCE) flera gånger tills "TUNER" visas.

Tryck upprepade gånger på (MODE) för att välja band. Du kan välja FM1, FM2, FM3, MW eller LW.

- Tryck in och håll valknappen intryckt. Setup-menyn visas.

- Tryck flera gånger på valknappen tills "BTM" visas.

- Tryck på (SEEK) +.

Enheten lagrar stationer i frekvensordning på sifferknapparna.

En ljudsignal hörs när inställningen är lagrad.

Lagra manuellt

- Medan du tar emot stationen som du vill lagra, trycker och håller du en sifferknapp (1 till 6) tills "MEMORY" visas.

Obs!

Om du försöker lagra en annan station på samma förinställda sifferknapp raderas den tidigare lagrade stationen.

Tips

När en RDS-station lagras, lagras även AF/TA-inställningen (sida 9).

Mottagning av lagrade stationer

- Välj bandet och tryck därefter på en sifferknapp (1 till 6).

Ställa in automatiskt

- Välj bandet och tryck därefter på (SEEK) -/+ för att söka efter stationen.

Sökningen avbryts när enheten tar emot en stationen. Upprepa detta tills den önskade stationen tas emot.

Tips

Om du vet vilken frekvens som stationen du vill lyssna på har, tryck och håll ned endera sidan av (SEEK) -/+ för att lokalisera den ungefärliga frekvensen, tryck sedan flera gånger på (SEEK) -/+ för finjustering av önskad frekvens (manuell inställning).

Översikt

FM-stationer som använder RDS (Radio Data System) sänder ohörbar digital information tillsammans med signaler för vanliga radioprogram.

Visningsalternativ

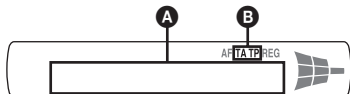

- A** Frekvens*¹ (namn på programtjänst), Förinställt nummer, Klocka, RDS-data
- B** TA/TP*²

*¹ När enheten tar emot RDS-stationen, visas * till vänster om frekvensindikeringen.

*² TA blinkar under trafikinformation. TP tänds när en sådan station tas emot.

För att ändra visningsalternativ **A** trycker du på **(DSPL)**.

RDS-tjänster

Enheten ger automatiskt RDS-tjänster enligt följande:

AF (Alternativa frekvenser)

Väljer och återinställer stationen med den starkaste signalen i ett nät. Genom att använda denna funktion kan du lyssna kontinuerligt på samma program under en långkörning utan att behöva ändra stationsinställningar manuellt.

TA (Trafikmeddelande)/TP (Trafikprogram)

Tillhandahåller aktuell trafikinformation/program. Information/program som tas emot, avbryter den för tillfället valda källan.

PTY (Programtyper)

Visar den för tillfället mottagna programtypen. Söker även din valda programtyp.

CT (Clock Time)

Klockan ställs med CT-data (Clock Time) från RDS-överföringen.

Anmärkningar

- I vissa länder/områden är inte alla RDS-funktioner tillgängliga.
- RDS fungerar eventuellt inte ordentligt om signalstyrkan är svag eller om den inställda stationen inte sänder RDS-data.

Ställa in AF och TA

1 Tryck upprepade gånger på **(AF/TA)** tills vald inställning visas.

Välj	Till
AF-ON	aktivera AF och inaktivera TA.
TA-ON	aktivera TA och inaktivera AF.
AF, TA-ON	aktivera både AF och TA.
AF, TA-OFF	inaktivera både AF och TA.

Lagra RDS-stationer med AF- och TA-inställningen

Du kan förinställa RDS-stationer med AF/TA-inställning. Om du använder BTM-funktionen, lagras endast RDS-stationer med samma AF/TA-inställning.

Om du förinställer manuellt, kan du förinställa både RDS och icke-RDS-stationer med AF/TA-inställningen för varje.

1 Ställ in AF/TA och lagra därefter stationen med BTM eller manuellt.

Mottagning av brådskande trafikmeddelanden

Med AF eller TA i läget ON, avbryter nödmeddelanden automatiskt den för tillfället valda källan.

Tips

Om du justerar volymnivån under ett trafikmeddelande, lagras inställningen i minnet för efterföljande trafikmeddelanden, oberoende av den övergripande volyminställningen.

Fortsätta lyssna på ett regionalt program — REG

När AF-funktionen är aktiverad, begränsar enhetens fabriksinställning mottagningen till en speciell region, så du inte växlas till en annan regional station med en starkare frekvens.

Om du lämnar detta regionala programs mottagningsområde, ställer du in REG-OFF vid FM-mottagning (sida 11).

Obs!

Denna funktion fungerar inte i Storbritannien och några andra länder.

fortsätter på nästa sida →

Funktion för lokal länkning (endast Storbritannien)

Denna funktion gör det möjligt att välja andra lokala stationer i området även om de inte finns lagrade på sifferknapparna.

- 1 Under FM-mottagning trycker du på en sifferknapp (① till ⑥) som har en lokal station lagrad.
- 2 Tryck igen, inom fem sekunder, på sifferknappen för den lokala stationen. Upprepa detta tills den lokala stationen tas emot.

Välja PTY

- 1 Tryck och håll (AF/TA) (PTY) under FM-mottagning.



Namnet på den aktuella programtypen visas om stationen sänder PTY-data.

- 2 Tryck flera gånger på (AF/TA) (PTY) tills önskad programtyp visas.
 - 3 Tryck på (SEEK) -/+.
- Enheten börjar söka efter en station som sänder den valda programtypen.

Programtyper

NEWS (nyheter), **AFFAIRS** (aktualiteter), **INFO** (information), **SPORT** (sport), **EDUCATE** (utbildning), **DRAMA** (teater), **CULTURE** (kultur), **SCIENCE** (vetenskap), **VARIED** (underhållning), **POP M** (popmusik), **ROCK M** (rockmusik), **EASY M** (lätlyssnad musik), **LIGHT M** (lätt klassiskt), **CLASSICS** (klassisk musik), **OTHER M** (övrig musik), **WEATHER** (väder), **FINANCE** (ekonomi), **CHILDREN** (barnprogram), **SOCIAL A** (sociala frågor), **RELIGION** (andliga frågor), **PHONE IN** (telefonväkteri), **TRAVEL** (reseprogram), **LEISURE** (fritids), **JAZZ** (jazzmusik), **COUNTRY** (country-musik), **NATION M** (nationell musik), **OLDIES** (gamla godingar), **FOLK M** (folkmusik), **DOCUMENT** (dokumentärer)

Obs!

Den här funktionen kan inte användas i länder eller regioner där PTY-data inte finns tillgängliga.

Ställa in CT

- 1 Ställ in CT-ON under setup (sida 11).

Anmärkningar

- CT-funktionen kommer eventuellt inte att fungera även om du tar emot en RDS-station.
- Det kan finnas en tidsskillnad mellan tiden som ställs med CT-funktionen och den verkliga tiden.

Övriga funktioner

Ändra ljudinställningarna

Inställning av balans och fader — BAL/FAD

- 1 Tryck upprepade gånger på valknappen tills "BAL" eller "FAD" visas.

Alternativet växlar enligt följande:

LOW*1 → MID*1 → HI*1 →

BAL (vänster-höger) → FAD (fram-bak) → AUX*2

*1 Om EQ3 aktiveras (sida 10).

*2 När AUX-källa är aktiverad (sida 11).

- 2 Vrid kontrollratten för att justera det valda alternativet.

Efter 5 sekunder är inställningen klar och teckenfönstret återgår till att visa normalt uppspelnings/mottagningsläge.

Anpassa equalizerkurvan — EQ3

Med CUSTOM i EQ3 kan du göra egna equalizerinställningar.

- 1 Välj en källa och tryck sedan flera gånger på (EQ3) för att välja CUSTOM.
- 2 Tryck på valknappen flera gånger tills LOW, MID eller HI visas.
- 3 Vrid kontrollratten för att justera det valda alternativet.

Volymnivån är justerbar i steg om 1 dB, från -10 dB till +10 dB.

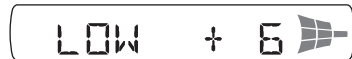

Upprepa stegen 2 till 3 för att ställa in equalizerkurvan.

Återgå till fabriksinställd equalizerkurva genom att trycka och hålla valknappen innan inställningen är klar.

Efter 5 sekunder är inställningen klar och teckenfönstret återgår till att visa normalt uppspelnings/mottagningsläge.

Tips

Det går även att justera andra equalizertyper.

Justera inställningsalternativ — SET

- 1 Tryck in och håll valknappen intryckt.**
Setup-meny visas.
- 2 Tryck på valknappen flera gånger tills önskat alternativ visas.**
- 3 Vrid kontrollratten för att välja inställning (till exempel ON eller OFF).**
- 4 Tryck in och håll valknappen intryckt.**
Inställningen är klar och teckenfönstret återgår till att visa normalt uppspelnings/mottagningsläge.

Obs!

Visade alternativ varierar, beroende på källa och inställning.

Följande alternativ kan ställas in (följ sidhänvisningen för detaljerad information):
"●" anger standardinställningarna.

CLOCK-ADJ (Klockjustering) (sida 4)

CT (Clock Time)

Ställa in CT-ON eller CT-OFF (●) (sida 9, 10).

BEEP

Ställa in BEEP-ON (●) eller BEEP-OFF.

AUX-A*¹ (AUX Audio)

För att slå på eller av visningen av källan AUX, AUX-A-ON (●) eller AUX-A-OFF (sida 11).

A.OFF (Automatisk avstängning)

För automatisk avstängning efter önskad tid när enheten stängs av.

- A.OFF-NO (●), A.OFF-30S (sekunder), A.OFF-30M (minuter) eller A.OFF-60M (minuter).

DEMO (Demonstration)

För att ställa in DEMO-ON (●) eller DEMO-OFF.

DIM (Dimmer)

Justera teckenfönstrets ljusstyrka.

- DIM-ON: för att sänka ljusstyrkan i teckenfönstret.
- DIM-OFF (●): för att inaktivera dimmern.

M.DSPL (Motion Display)

För att välja Motion Display-läget.

- M.DSPL-ON (●): för att visa rörliga mönster.
- M.DSPL-OFF: för att stänga av Motion Display.

A.SCRL (Auto Scroll)

För att automatiskt rulla lång text när albumet/spåret ändras.

- A.SCRL-ON (●): för att rulla information.
- A.SCRL-OFF: för att inte rulla information.

LOCAL (lokalt sökläge)

– LOCAL-ON: för att endast ställa in stationer med starkare signaler.

- LOCAL-OFF (●): för att ställa in normal mottagning.

MONO*² (Monoläge)

Välj mottagningsläge Mono för att förbättra FM-mottagning

- "MONO-ON": för att lyssna på stereosändning i mono.
- "MONO-OFF" (●): för att lyssna på stereosändning i mono.

REG*² (regional)

För att ställa in REG-ON (●) eller REG-OFF (sida 9).

LOUD (Ljudstyrka)

För att du ska kunna lyssna tydligt vid låga ljudvolymmer.

- "LOUD-ON": för att förstärka bas och diskant.
- "LOUD-OFF" (●): för att förstärka bas och diskant.

BTM (sida 8)

*¹ När enheten är avstängd.

*² När FM tas emot.

Använda extrautrustning

Extra ljudutrustning

Genom att ansluta en extra bärbar ljudenhet till AUX-kontakten (stereo mini-uttag) på enheten och sedan välja källan, kan du lyssna på den via bilens högtalare. Det går att justera volymnivå för att kompensera skillnaden mellan enheten och den bärbara ljudenheten. Följ anvisningarna nedan.

Ansluta den bärbara ljudenheten

- 1 Stäng av den bärbara ljudenheten.
- 2 Vrid ner volymen på enheten.
- 3 Anslut enheten.

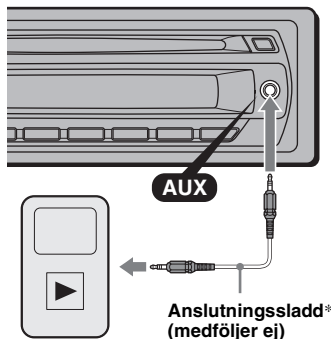

* Se till att du använder rätt typ av kontakt.

fortsätter på nästa sida →

Justera volymen

Se till att justera volymen för varje ansluten ljudenhet innan du börjar spela upp.

- 1 Vrid ner volymen på enheten.
- 2 Tryck upprepade gånger på **(SOURCE)** tills "AUX" visas.
"FRONT IN" visas.
- 3 Starta uppspelningen av den bärbara ljudenheten med dämpad volym.
- 4 Ställ in din normala volymnivå på enheten.
- 5 Tryck flera gånger på valknappen tills "AUX" visas, och vrid på kontrollratten för att justera ingångsnivån (-8 dB till +18 dB).

Övrig information

Försiktighetsåtgärder

- Om bilen har varit parkerad i direkt solljus, låt enheten svalna innan du använder den.
- Motorantennen matas ut automatiskt när du använder enheten.

Kondenserad fukt

Om det regnar eller är fuktigt kan kondens bildas inuti linsor och teckenfönster. När detta inträffar fungerar inte enheten som den ska. Ta i så fall ur skivan och vänta någon timme tills fukten har avdunstat.

För att bibehålla en hög ljudkvalitet

Var försiktig så att du inte spiller juice eller andra läskedrycker på enheten eller skivorna.

Om skivor

- För att hålla en skiva ren ska du inte vidröra ytan. Håll skivan i kanterna.
- Förvara skivorna i fodralen eller i CD-magasin när de inte används.
- Utsätt inte skivorna för värme eller hög temperatur. Undvik att lämna dem i en parkerad bil, på instrumentpanelen eller i bakfönstret.
- Fäst inte etiketter på skivorna och använd inte skivor med rester av kladdigt bläck. Sådana skivor kan stanna när de används och förorsaka funktionsfel, eller så kan skivan förstöras.



- Använd inte skivor med etiketter eller klistermärken på.
Följande fel kan uppstå om du använder sådana skivor:
 - Skivan kan inte matas ut (eftersom en etikett eller ett klistermärke har lossnat och fastnat i utmatningsmekanismen).
 - Ljudinformation på skivan kan inte läsas (spår hoppas över vid uppspelning eller uppspelningen fungerar inte alls) eftersom skivan har blivit sned när en etikett eller ett klistermärke har krympt av värme.
- Skivor med ovanliga former (t ex hjärtformade, fyrkantiga, stjärnformade) kan inte spelas i enheten. Gör man det kan det skada enheten. Använd inte den typen av skivor.
- Det går inte att spela 8 cm cd-skivor.

- Innan du spelar, rengör skivorna med en rengöringsduk som finns att köpa i handeln. Torka varje skiva från mitten och utåt. Använd inga lösningsmedel som tvättbensin, tinner, andra rengöringsmedel eller antistatisk sprej avsedd för analoga skivor.



Om CD-R/CD-RW-skivor

- Vissa CD-R/CD-RW-skivor (beroende på inspelningsutrustningen och skivans skick) kan inte spelas upp på denna enhet.
- Det går inte att spela en cd-r eller cd-rw som inte har stängts.
- Enheten är kompatibel med ISO 9660 nivå 1-/nivå 2-formatet, Joliet/Romeo i expansionsformatet och Multi Session.
- Maximala antalet:
 - mappar (album): 150 (inklusive rotmapp och tomma mappar).
 - filer (spår) och mappar på en skiva: 300 (om ett mapp-/filnamn innehåller många tecken kan antalet bli lägre än 300).
 - tecken som kan visas för ett mapp-/filnamn är 32 (Joliet) eller 64 (Romeo).
- När skivan är inspelad i Multi Session, detekteras och spelas endast det första spåret i det första sessionsformatet (alla andra format hoppas över). Formatet som har högst prioritet är CD-DA och MP3/WMA.
 - Endast formatet CD-DA i första sessionen spelas upp om det första spåret är i CD-DA-format.
 - Om det första spåret inte är i CD-DA-format, spelas en session i formatet MP3/WMA upp. Om skivan inte har någon information i något av dessa format visas NO MUSIC.

Ljud-CD-skivor som kodats med teknik för skydd av upphovsrätt

Den här produkten har tillverkats för uppspelning av skivor som följer standarden Compact Disc (CD). Nyligen har musikskivor med kodat copyrightskydd börjat marknadsföras av några skivbolag. Du bör vara medveten om att bland dessa skivor finns det några skivtyper som inte följer CD-standarderna och kanske inte går att använda i denna produkt.

Obs! DualDiscs

En dubbelskiva (DualDisc) är en dubbelsidig produkt som parar ihop dvd-inspelat material på en sida med digitalt ljudmaterial på den andra sidan. Eftersom ljudsidan emellertid inte stödjer cd-standarderna så garanteras inte möjlighet till uppspelning på denna produkt.

Uppspelningsordning för MP3/WMA-filer

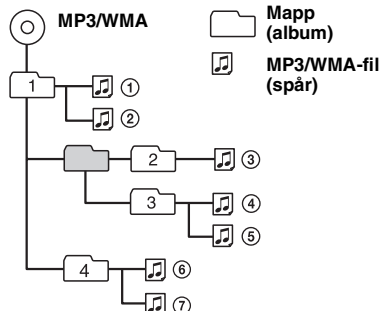

Om MP3-filer

- MP3, en förkortning för MPEG-1 Audio Layer-3, är ett standardformat för komprimering av musikfiler. Det komprimerar information på ljud-CD-skivor till cirka en tiondel av dess ursprungliga storlek.
- ID3-tag version 1.0, 1.1, 2.2, 2.3 och 2.4 gäller endast för MP3. ID3-tag kan ha 15/30 tecken (1.0 och 1.1) eller 63/126 tecken (2.2, 2.3 och 2.4).
- Kontrollera att du lagt till filnamnstillägget ".mp3" efter filnamnet när du namnger en MP3-fil.
- Vid uppspelning eller vid snabbspolning framåt/bakåt av en VBR (variable bit rate) MP3-fil kan det hända att förluten speltid inte visas korrekt.

Obs!

Om du spelar upp en MP3-fil med hög överföringshastighet, till exempel 320 kbit/s, kan ljudet bli hackigt.

Om WMA-filer

- WMA, en förkortning för Windows Media Audio, är ett standardformat för komprimering av musikfiler. Det komprimerar information på ljud-CD-skivor till cirka 1/22* av dess ursprungliga storlek.
- WMA-tag har 63 tecken.
- Kontrollera att du lagt till filnamnstillägget ".wma" efter filnamnet när du namnger en WMA-fil.
- Vid uppspelning eller vid snabbspolning framåt/bakåt av en VBR (variable bit rate) WMA-fil kan det hända att förluten speltid inte visas korrekt.

* endast för 64 kbit/s

Obs!

Uppspelning av följande WMA-filer stöds inte.
 – förlustfri komprimering
 – copyright-skyddad

Om du har några frågor eller problem som rör enheten och som inte tas upp i bruksanvisningen, kontaktar du närmaste Sony-återförsäljare.

Underhåll

Byta säkring

När du byter säkring, kontrollera att du använder en säkring med samma strömstyrka som originalsäkringen. Om säkringen går, kontrollera elanslutningen och byt säkringen. Om säkringen går igen efter bytet kan det finnas ett internt fel. Kontakta i så fall närmaste Sony-återförsäljare.

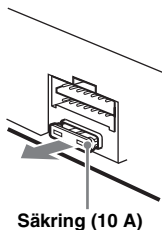

Rengöra anslutningarna

Enheten fungerar eventuellt inte på rätt sätt om kontakterna mellan enheten och frontpanelen inte är rena. För att förhindra detta tar du bort frontpanelen (sida 4) och rengör kontakterna med en bomullstopps. Använd inte för mycket kraft. I annat fall kan kontakterna skadas.

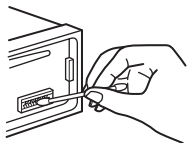

Huvudenhet

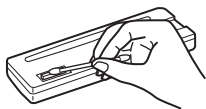

Baksidan på frontpanelen

Anmärkningar

- För säkerhetsskull, slå av tändningen, ta bort nyckeln och avlägsna den från tändningslåset innan du rengör anslutningarna.
- Rör aldrig anslutningarna direkt med fingrarna eller något metallföremål.

Ta bort enheten

1 Så här tar du bort skyddskragen.

- 1 Ta bort frontpanelen (sida 4).
- 2 Kläm ihop båda kanterna på skyddskragen och dra ut den.

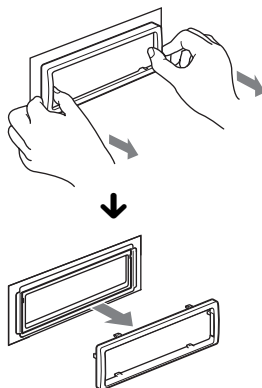

2 Ta bort enheten

- 1 För in båda frigöringsnycklarna samtidigt till dess att de fäster med ett klickljud.

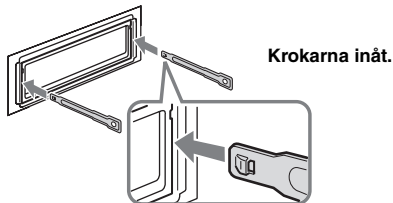

- 2 Dra i nycklarna så att enheten lossnar.

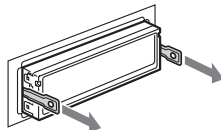

- 3 För enheten ut från fästet.

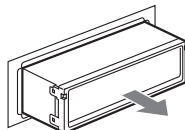

Tekniska specifikationer

CD-spelare

Signalbrusförhållande: 120 dB

Frekvensåtergivning: 10 – 20 000 Hz

Svaj och vibrationer: Under mätbara gränser

Radiodelen

FM

Inställningsområde: 87,5 – 108,0 MHz

Antennkontakt:

Kontakt för yttre antenn

Mellanfrekvens: 150 kHz

Användbar känslighet: 10 dBf

Selektivitet: 75 dB vid 400 kHz

Signal/brus-förhållande: 70 dB (mono)

Separation: 40 dB vid 1 kHz

Frekvensåtergivning: 20 – 15 000 Hz

MW/LW

Inställningsområde:

MW: 531 – 1 602 kHz

LW: 153 – 279 kHz

Antennkontakt:

Kontakt för yttre antenn

Mellanfrekvens: 25 kHz

Känslighet: MW: 26 μ V, LW: 45 μ V

Effektförstärkardel

Utgång: Högtalarkontakter (sure seal-kontakter)

Högtalarimpedans: 4 – 8 ohm

Max uteffekt: 45 W \times 4 (vid 4 ohm)

Allmänt

Utgång:

Styrning av relä till motorantenn

Ingångar:

Antenningång

AUX-kontakt (stereo mini-uttag)

Tonkontroller:

Låg: \pm 10 dB vid 60 Hz (XPLOD)

Med: \pm 10 dB vid 1 kHz (XPLOD)

Hög: \pm 10 dB vid 10 kHz (XPLOD)

Strömförsörjning: 12 V likströms bilbatteri
(negativ jord)

Spänningsförsörjning: 11 – 16 V

Dimensioner: Cirka 178 \times 50 \times 179 mm (b/h/d)

Monteringsdimensioner: Ca. 182 \times 53 \times 162 mm
(b/h/d)

Vikt: Cirka 1,2 kg

Medföljande tillbehör

Delar för installation och anslutningar
(1 uppsättning)

MPEG Layer-3 ljudkodningsteknik och patent
på licens från Fraunhofer IIS och Thomson.

Denna produkt skyddas av immateriella
ägarerättigheter som tillhör Microsoft
Corporation. Användning eller distribution av
sådan teknik utanför denna produkt är förbjuden
utan en licens från Microsoft eller ett auktoriserat
dotterföretag till Microsoft.

Utförande och specifikationer kan komma att ändras
utan föregående meddelande.



- Flamhämmande medel av halogen används inte på kretskortet.
- Flamhämmande medel av halogen används inte på höljet.
- Papper används som emballeringsmaterial.

Felsökning

Följande checklista kan vara användbar för att
åtgärda problem som kan uppstå med enheten.
Innan du går igenom checklistan nedan, kontrollera
rutinerna för hur man ansluter och använder
enheten.

Allmänt

Enheten får ingen ström.

Kontrollera anslutningarna. Om allting är som det ska
kontrollerar du säkringen.

Det går inte att mata ut motorantennen.

Motorantennen har ingen relälåda.

Inget ljud.

- Volymen är för låg.
- Faderkontrollen (FAD) är inte inställd för ett system
med två högtalare.

Ingen ljudsignal.

Ljudsignalen är inaktiverad (sida 11).

Innehållet i minnet har raderats.

- Strömförsörjningskabeln eller batteriet har kopplats
ur.
- Strömförsörjningskabeln är inte ordentligt ansluten.

Lagrade stationer och korrekt tid raderas.

Säkringen har gått.

Avger oljud när tändningsläget ändras.

Ledningarna har inte kopplats på rätt sätt till bilens
kontakt för strömförsörjning av extrautrustning.

Under uppspelning eller mottagning, startar demonstrationsläget.

Om ingen åtgärd utförs under fem minuter med
DEMO-ON aktiverat, startar demonstrationsläget.
→ Ställ in DEMO-OFF (sida 11).

Texten försvinner från/syns inte i teckenfönstret.

- Dimmerfunktionen är inställd på DIM-ON (sida 11).
- Teckenfönstret stängs av om du håller **OFF**
intryckt.
→ Tryck och håll nere **OFF** på enheten tills
teckenfönstret tänds
- Kontakterna är smutsiga (sida 14).

fortsätter på nästa sida →

Funktionen för automatisk avstängning fungerar inte.

Enheten slås på. Funktionen för automatisk avstängning aktiveras efter att enheten stängs av.
→ Stäng av enheten.

Uppspelning av CD-skivor

Skivan kan inte laddas.

- Det finns redan en skiva i skivfacket.
 - Skivan har matats in felvänd eller på fel sätt.
-

Skivan spelar inte upp.

- Trasiga eller smutsiga skivor.
 - CD-R/CD-RW-skivor är inte avsedda inspelning av ljud (sida 13).
-

Det går inte att spela upp MP3/WMA-filer.

Skivan är inte kompatibel med MP3/WMA-formatet och versionen (sida 13).

Det tar längre tid att spela upp MP3/WMA-filer jämfört med andra filer.

Följande skivtyper tar längre tid att starta uppspelning av.

- en skiva inspelad med en komplicerad trädstruktur.
 - en skiva som spelats in i Multi Session.
 - en skiva där data kan läggas till.
-

Visningsalternativen rullar inte.

- De rullas eventuellt inte för skivor med väldigt många tecken.
 - A.SCRL är inställd på OFF.
→ Ställ in A.SCRL-ON (sida 11).
→ Tryck och håll nere (**DSPL**) (SCRL).
-

Ljudet hoppar.

- Installationen är inte riktig.
→ Installera enheten i en vinkel som är mindre än 45° i en stabil del av bilen.
 - Trasiga eller smutsiga skivor.
-

Det går inte att mata ut skivan.

Tryck på **▲** (mata ut) (sida 6).

Radiomottagning

Stationerna kan inte tas emot.

Ljudet störs av brus.

- Anslut en styrkabel (blå) för motorantenn eller kabel för strömförsörjning av tillbehör (röd) till strömförsörjningskabeln för bilens antennförstärkare (endast om bilen har en inbyggd FM/MW/LW-antenn i bak-/sidorutan).
 - Kontrollera bilantennens anslutning.
 - Bilantennen matas inte ut.
→ Kontrollera anslutningen för motorantennens styrkabel.
 - Kontrollera frekvensen.
-

Det går inte att ställa in förinställda stationer.

- Lagra rätt frekvens i minnet.
 - Den mottagna signalen är för svag.
-

Den automatiska sökningen fungerar inte.

- Inställningen för det lokala sökläget är inte riktig.
→ Inställningen avbryts för ofta:
Ställ in LOCAL-ON (sida 11).
→ Inställningen stoppar inte på en station:
Ställ in MONO-ON (sida 11).
 - Den mottagna signalen är för svag.
→ Ställ in station manuellt.
-

Under FM-mottagning, blinkar ST-indikatorn.

- Ställ in frekvensen exakt.
 - Den mottagna signalen är för svag.
→ Ställ in MONO-ON (sida 11).
-

En FM-programutsändning i stereo avlyssnas i mono.

Enheten är i läget för monomottagning.
→ Ställ in MONO-OFF (sida 11).

RDS

En sökning påbörjas efter några sekunders lyssning.

Stationen är inte en TP-station eller har svag signal.
→ Inaktivera TA (sida 9).

Inga trafikmeddelanden tas emot.

- Aktivera TA (sida 9).
 - Stationen sänder inga trafikmeddelanden trots att det är en TP-station.
→ Ställ in en annan station.
-

PTY visar "-----".

- Den inställda stationen är inte en RDS-station.
 - RDS-data har inte tagits emot.
 - Stationen specificerar inte programtyp.
-

Felmeddelanden

ERROR

- En felvänd eller smutsig CD-skiva.
→ Rengör CD-skivan eller sätt in den på rätt sätt.
 - En tom skiva har förts in i enheten.
 - Skivan kan inte spelas upp på grund av något fel.
→ Sätt i en annan skiva.
-

FAILURE

Högtalaranslutningen är felaktig.
→ Kontrollera installations-/anslutningshandboken för modellen i fråga.

LOAD

Enheten laddar skivan.
→ Vänta tills laddningen är klar.

L.SEEK +/-

Lokalt sökläge är aktiverat under automatisk inställning av station.

NO AF

Det finns ingen alternativ frekvens för den aktuella stationen.

→ Tryck på (**SEEK**) +/- medan stationsnamnet blinkar. Enheten börjar söka efter en annan frekvens med samma PI-data (Program Identification) (PI SEEK visas).

NO MUSIC

Skivan innehåller inte musikfiler.

→ Sätt i en musik-cd.

NO NAME

Det finns inget skiv-/album-/artist-/spårnamn inspelat för spåret.

NO TP

Enheten fortsätter söka efter tillgängliga TP-stationer.

OFFSET

Det kan finnas ett internt fel.

→ Kontrollera anslutningen. Om felmeddelandet kvarstår i fönstret, kontaktar du närmaste Sony-återförsäljare.

PUSH EJT

Skivan kan inte matas ut.

→ Tryck på  (mata ut) (sida 6).

READ

Enheten läser all spår- och albuminformation på skivan.

→ Vänta tills den läst klart och uppspelningen startar automatiskt. Beroende på skivans struktur kan det ta längre än en minut.

" L L L L " eller " R R R R "

Du har nått början eller slutet av skivan under snabbspolning framåt eller bakåt och kan inte komma längre.

" _ "

Tecknet kan inte visas med enheten.

Om dessa åtgärder inte löser problemet, bör du kontakta närmaste Sony-återförsäljare. Om du lämnar in enheten för reparation på grund av problem vid uppspelning, bör du ta med skivan som användes vid tidpunkten då problemet började.