

FM/MW/LW ***Autoradio CD-uređaj***

Upute za uporabu _____ **HR**

Za instalaciju i spajanje pogledajte priložene upute za instalaciju/spajanje.





CDX-R6750

Dobrodošli!

Hvala vam na kupnji ovog Sony autoradio CD-uređaja. Ovaj uređaj vam omogućuje još veće uživanje u vožnji zahvaljujući raznim mogućnostima:

• Reprodukcijski CD-diska

Možete reproducirati CD-DA (i one koji sadrže CD TEXT*), CD-R/CD-RW diskove (MP3-zapise snimljene u Multi Session formatu (strana 15)) i ATRAC CD (formati ATRAC3 i ATRAC3plus (strana 16)).

Vrsta diska	Oznaka na disku
CD-DA	
MP3 ATRAC CD	

• Radijski prijem

- Možete pohraniti do 6 postaja po valnom području (FM1, FM2, FM3, MW i LW).
- Funkcija **BTM** (Best Tuning Memory): uređaj odabire postaje jačih signala i pohranjuje ih.

• RDS usluge

Možete koristiti FM postaje sa sustavom podataka RDS.

• Podešavanje zvuka

- **EQ7**: Možete odabrati krivulju ekvilizatora za 7 vrsti glazbe.
- **DSO** (Dynamic Soundstage Organizer): omogućava stvaranje efekta zvučnog prostora stvaranjem virtualnih zvučnika. Zvuk se tako pojačava čak i ako su zvučnici postavljeni nisko na vratima.
- **BBE MP**: poboljšava digitalno komprimirani zvuk poput MP3 datoteka. Za podrobnosti pogledajte sljedeće objašnjenje.

• Dodatni pribor za upravljanje

Također možete upravljati dodatnim CD/MD-izmjenjivačima i dodatnim prijenosnim Sony uređajima uz reprodukciju pomoću ovog uređaja.

* CD TEXT disk je CD-DA-disk koji sadrži podatke kao što su naziv diska, naziv izvođača, naziv zapisa itd.

Upozorenje pri ugradnji u automobile kod kojih kontaktna brava nema ACC položaj

Nakon isključivanja motora automobila svakako pritisnite i zadržite **(OFF)** na uređaju za isključivanje pokazivača.

U suprotnom se pokazivač neće isključiti te će uzrokovati potrošnju energije akumulatora.

CLASS 1
LASER PRODUCT

Ova naljepnica se nalazi na donjoj strani kućišta uređaja.

BBE[®] MP
DIGITAL

BBE MP postupak služi za poboljšavanje digitalno komprimiranog zvuka, poput MP3 datoteka, na način da obnavlja i pojačava zbog kompresije izgubljene gornje harmonične tonove. BBE MP kreira parne harmonične tonove iz izvornog materijala čime se zvuku vraćaju toplina, detalji i fine nijanse.

SonicStage i oznaka su zaštitni znakovi tvrtke Sony Corporation.

ATRAC, ATRAC3, ATRAC3plus i njihove oznake su zaštitni znakovi tvrtke Sony Corporation.

Početak

Resetiranje uređaja	4
Podešavanje točnog vremena.....	4
DEMO prikaz.....	4
Odvajanje prednje ploče	4
Postavljanje prednje ploče.....	4
Ulaganje diska u uređaj	5
Izbacivanje diska	5

Položaj kontrola i osnovne radnje

Glavni uređaj	6
Daljinski upravljač RM-X155.....	6

CD

Prikaz podataka	8
Ponavljanje reprodukcije i reprodukcija slučajnim redoslijedom	8

Radijski prijemnik

Pohrana i prijem postaja	8
Automatska pohrana postaja — BTM.....	8
Ručna pohrana postaja	8
Prijem pohranjenih postaja.....	8
Automatsko ugađanje.....	8
Prijem popisa postaja — LIST.....	8
RDS.....	9
Pregled.....	9
Podešavanje AF i TA /TP.....	9
Odabir vrste programa (PTY)	10
Podešavanje točnog vremena (CT)	10

Ostale funkcije

Promjena zvučnih postavki	11
Podešavanje zvučnih značajki	11
Podešavanje krivulje ekvilizatora — EQ7	11
Podešavanje opcija — MENU.....	11
Uporaba dodatne opreme	12
CD/MD-izmjenjivač	12
Zakretni upravljač RM-X4S	14

Dodatne informacije

Mjere opreza.....	15
Napomene o diskovima	15
O MP3-datotekama.....	15
O ATRAC CD-u.....	16
Održavanje	16
Vađenje uređaja.....	17
Tehnički podaci.....	17
U slučaju problema	18
Prikaz/poruke grešaka.....	19

Početak

Resetiranje uređaja

Prije prvog korištenja uređaja, ili nakon zamjene ili prespajanja kontakata akumulatora, potrebno je resetirati uređaj.

Uklonite prednju ploču i pritisnite tipku RESET šiljatim predmetom, npr. kemijskom olovkom.

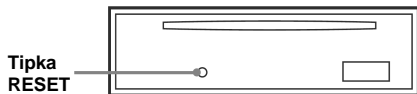

Napomena

Pritisak na tipku RESET će obrisati postavke sata, te neke pohranjene informacije.

Podešavanje točnog vremena

Sat koristi 24-satni sustav prikaza vremena.

(S kartičnim daljinskim upravljačem)

1 Pritisnite (MENU).

Pojavljuje se prikaz za podešavanje.

2 Pritisnite ↑ ili ↓ dok se ne pojavi "Clock Adjust".

3 Pritisnite (ENTER).

4 Pritisnite ↑ ili ↓ za podešavanje sati i minuta.

Za pomicanje indikatora pritisnite ← ili →.

5 Pritisnite (ENTER).

Sat se aktivira.

Za prikaz točnog vremena tijekom reprodukcije/prijema, podesite opciju "Clock-on" (strana 12).

Savjet

Točno vrijeme je moguće podesiti automatski pomoću funkcije RDS (strana 10).

DEMO prikaz

Kad je uređaj isključen, prvo se prikazuje točno vrijeme, a zatim demonstracijski (DEMO) prikaz.

Za isključenje DEMO prikaza podesite opciju "Demo-off" (strana 12) dok je uređaj isključen.

Odvajanje prednje ploče

Možete odvojiti prednju ploču uređaja kako biste spriječili krađu.

Alarm upozorenja

Ako postavite kontaktni ključ u položaj OFF bez skidanja prednje ploče, alarm će se oglasiti na nekoliko sekundi. Alarm će se oglasiti samo ako koristite ugrađeno pojačalo.

1 Pritisnite (OFF).

Uređaj se isključuje.

2 Pritisnite ↕, zatim povucite prednju ploču prema sebi.

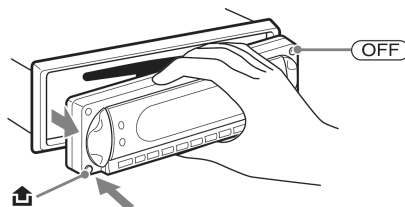

Napomena

- Pazite da vam prednja ploča ne ispadne i nemojte jako pritisnuti ploču ni pokazivač.
- Ne izlažite prednju ploču vrućini/visokim temperaturama ili vlazi. Izbjegavajte ostavljanje ploče u parkiranoj automobilu na prednjoj/stražnjoj ploči.

Savjet

Kad prednju ploču nosite sa sobom, uvijek je držite u isporučenoj kutiji.

Postavljanje prednje ploče

Prislonite dio (A) prednje ploče na dio (B) uređaja, kao na slici, te pritisnite lijevu stranu dok ne klikne.

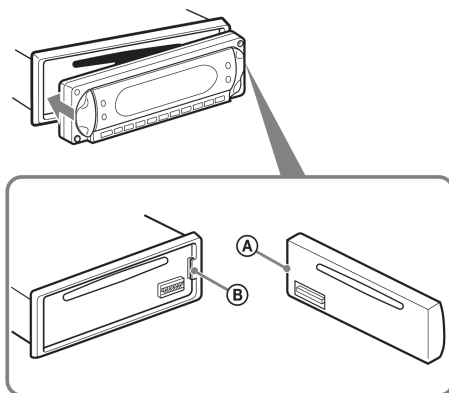

Napomena

Ne stavljajte ništa na unutrašnji dio prednje ploče.

Ulaganje diska u uređaj

1 Otvorite poklopac.

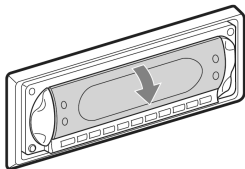

2 Umetnite disk s naljepnicom prema gore.

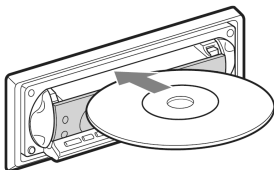

Započinje reprodukcija.

3 Zatvorite poklopac.

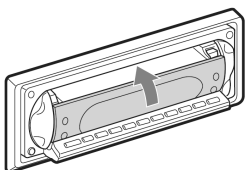

Izbacivanje diska

1 Otvorite poklopac.

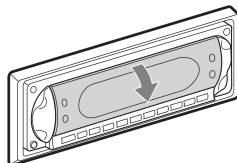

2 Pritisnite ▲.

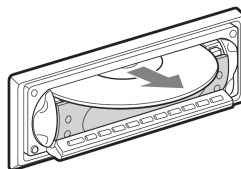
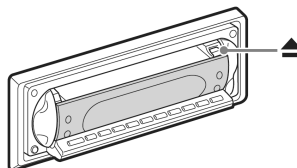

Disk se izbacuje.

Napomene

Dok vadite ili ulažete disk ne zatvarajte poklopac. Disk se može zaglaviti ili oštetiti.

Savjet

Disk možete reproducirati sa zatvorenim ili otvorenim poklopcem.

Kontrole i osnovne radnje

Glavni uređaj

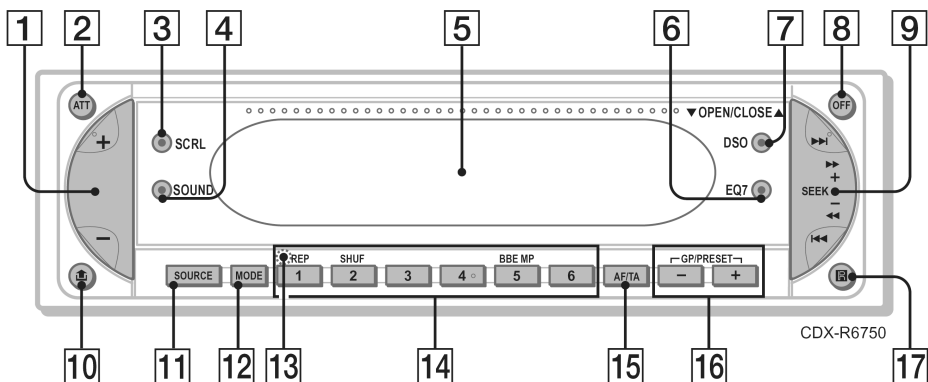

OPEN/CLOSE poklopac otvoren

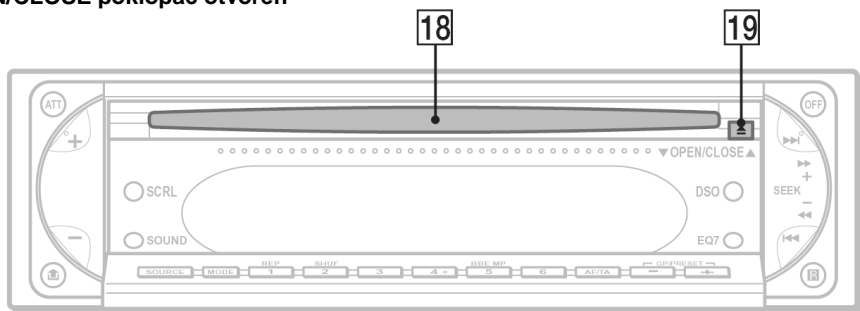

Daljinski upravljač RM-X155

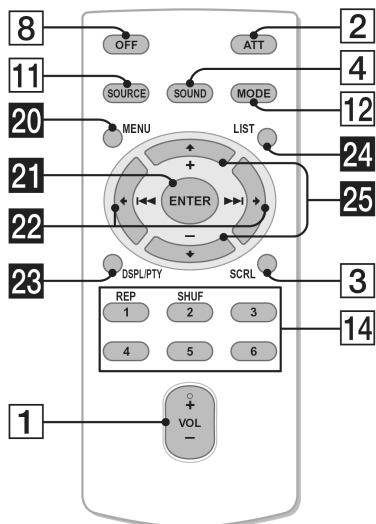

Za podrobnosti pogledajte stranice navedene uz opis. Tipke na daljinskom upravljaču imaju jednake funkcije kao i tipke na uređaju.

- 1 Tipka Volume +/-**
Podešavanje glasnoće.
- 2 Tipka ATT (prigušivanje)**
Za prigušivanje zvuka. Ponovno pritisnite za poništavanje funkcije.
- 3 Tipka SCRL (listanje) 8**
Za prikaz cjelokupnog sadržaja pokazivača.
- 4 Tipka SOUND 11**
Za odabir opcija zvuka.
- 5 Pokazivač**
- 6 Tipka EQ7 (ekvilizator) 2**
Odabir vrste ekvilizatora (Xplod, Vocal, Club, Jazz, New Age, Rock, Custom ili off).

7 Tipka DSO 2

Za odabir DSO moda (1, 2, 3 ili off). Što je veći broj, efekt je naglašeniji.

8 Tipka OFF

Za isključivanje i prekid reprodukcije.

9 Tipka SEEK +/-

Radio:

Pritisnite za automatsko ugađanje postaja; pritisnite i zadržite za ručno traženje postaja. CD:

Pritisnite za preskakanje zapisa; pritisnite jednom, a zatim ponovno u roku jedne sekunde i zadržite za stalno preskakanje zapisa; pritisnite i zadržite za brzo pretraživanje zapisa prema naprijed ili prema natrag.

10 Tipka (otpuštanje prednje ploče) 4

11 Tipka SOURCE

Za uključenje/promjenu izvora (radio/CD/MD*¹/AUX*²).

12 Tipka MODE 8, 12

Za odabir valnog područja (FM/MW/LW)/ odabir uređaja*³.

13 Tipka RESET (iza prednje ploče) 4

14 Brojčane tipke

Radio:

Pritisnite za prijem pohranjenih postaja; pritisnite i zadržite za pohranu radijskih postaja. CD/MD*¹:

①: REP 8

②: SHUF 8

⑤: BBE MP*⁴ 2

Za aktiviranje BBE MP funkcije, odabir opcije "BBE MP-on" tijekom reprodukcije na ovom uređaju. Za isključivanje odaberite opciju "BBE MP-off".

15 Tipka AF (alternativne frekvencije)/TA (prometne obavijesti) 9

Za podešavanje alternativnih frekvencija i prometnih obavijesti/programa u RDS modu.

16 Tipke GP*⁵/PRESET +/-

Pritisnite za odabir pohranjenih postaja/ preskakanje grupa; pritisnite i zadržite za dulje preskakanje grupa.

17 Senzor daljinskog upravljača

18 Uložnica diska 5

Umetanje diska.

19 Tipka za izbacivanje diska 5

Za izbacivanje diska.

Sljedeće tipke na daljinskom upravljaču također imaju različit izgled/funkcije od tipaka na uređaju.

20 Tipka MENU

Za pristup izborniku.

21 Tipka ENTER

Za potvrdu postavki.

22 Tipke (◀◀)/▶▶ (▶▶▶)

Za upravljanje radijem/CD-om, isto kao i

 +/- na uređaju.

23 Tipka DSPL (pokazivač)/PTY (vrsta programa) 8, 10, 13

Za promjenu prikaza na pokazivaču i odabir vrste programa (PTY) u RDS modu.

24 Tipka LIST 9, 13

Za prikaz popisa.

25 Tipke (+)/ (-)

Za upravljanje radijem/CD-uređajem, isto kao i

 +/- na uređaju.

*1 Kad je priključen MD-izmjenjivač

*2 Kad je priključen dodatni prijenosni Sony uređaj.

*3 Kad je priključen CD/MD-izmjenjivač

*4 Samo na glavnom uređaju.

*5 Pri reprodukciji MP3/ATRAC CD-a i kad nije priključen izmjenjivač. Ako je priključen izmjenjivač, postupak je drugačiji, pogledajte stranu 12.

Napomena

Ako je uređaj isključen i nestane prikaz na pokazivaču, ne možete njime upravljati daljinskim upravljačem, osim ako ne pritisnete  na uređaju ili ne umetnete disk za uključivanje uređaja.

Savjet

Za detalje o zamjeni baterije pogledajte poglavlje "Zamjena litijske baterije daljinskog upravljača" na str. 16.

Za podrobnosti o spajanju na CD/MD-izmjenjivač pogledajte stranu 12.

Sadržaj pokazivača

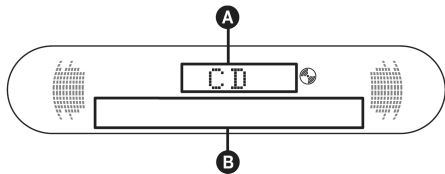

- A** Izvor, točno vrijeme*¹
B Broj grupe/broj zapisa/proteklo vrijeme reprodukcije, naziv diska/izvođača, naziv grupe, naziv zapisa, tekstualni podaci*²

*1 Ako je mod sata podešen na "on" (strana 12).

*2 Pri reprodukciji MP3-zapisa prikazuju se ID3-podaci, a pri reprodukciji ATRAC CD-a se prikazuju tekstualni podaci SonicStage-a itd.

Za promjenu opcija u polju **B**, pritisnite **(DSPL)** na kartičnom daljinskom upravljaču; za pomični prikaz u polju **B** pritisnite **(SCRL)** ili podesite "A.Scroll-on" (strana 12).

Savjet

Prikazani podatak će se razlikovati ovisno o vrsti diska, formatu snimanja i postavkama. Za podrobnosti o MP3-zapisima pogledajte stranu 15; ATRAC CD, pogledajte stranu 16.

Ponavljanje reprodukcije i reprodukcija slučajnim redoslijedom

- 1** Tijekom reprodukcije više puta pritisnite **(1)** (REP) ili **(2)** (SHUF) dok se ne pojavi željena postavka.

Odaberite	Za reprodukciju
Repeat-Track	zapisa više puta.
Repeat-Group*	grupe više puta.
SHUF-Group*	grupe slučajnim redoslijedom
SHUF-Disc	diska slučajnim redoslijedom

* Pri reprodukciji MP3/ATRAC CD-a.

Za povratak na uobičajenu reprodukciju odaberite "Repeat-off" ili "SHUF-off".

Pohrana i prijem postaja

Oprez

Kod ugađanja za vrijeme vožnje koristite Best Tuning Memory (BTM) za sprečavanje mogućih nezgoda.

Automatska pohrana — BTM

(Pomoću kartičnog daljinskog upravljača)

- 1** Pritisnite **(SOURCE)** više puta dok se ne pojavi "TUNER".

Za promjenu valnog područja pritisnite **(MODE)** više puta. Možete birati između FM1, FM2, FM3, MW ili LW.

- 2** Pritisnite **(MENU)** i zatim **↑** ili **↓** više puta dok se pojavi "BTM".

- 3** Pritisnite **(ENTER)**.

Uređaj pohranjuje postaje slijedom njihovih frekvencija.

Kad je postaja pohranjena čuje se zvučni signal.

Ručna pohrana postaja

- 1** Dok slušate postaju koju želite pohraniti pritisnite i zadržite brojčanu tipku (od **(1)** do **(6)**) dok se na pokazivaču ne pojavi "MEM".

Na pokazivaču se pojavi oznaka brojčane tipke.

Napomena

Pokušate li pohraniti drugu postaju pod istom brojčanom tipkom, prethodno pohranjena postaja se briše.

Savjet

Kad pohranite RDS postaju, pohranit ćete i postavku alternativne postaje (AF) i prometnih obavijesti (TA) (str. 9).

Prijem pohranjenih postaja

- 1** Odaberite valno područje, zatim pritisnite brojčanu tipku (**(1)** do **(6)**) ili **(GP/PRESET) +/-**.

Automatsko ugađanje

- 1** Odaberite valno područje zatim pritisnite **(SEEK) +/-** za traženje postaje.

Pretraživanje se zaustavlja kad uređaj ostvari prijem. Ponovite dok ne pronađete željenu postaju.

Savjet

Znate li frekvenciju postaje koju želite slušati, pritisnite i zadržite **(SEEK) +/-** dok se oznaka željene frekvencije ne pojavi na pokazivaču, a zatim više puta pritisnite **(SEEK) +/-** za precizno ugađanje frekvencije (ručno ugađanje).

Prijem popisa postaja — LIST

Na popisu se može prikazati frekvencija.

(Pomoću kartičnog daljinskog upravljača)

- 1 Odaberite valno područje i pritisnite **(LIST)**. Prikazuje se frekvencija.
- 2 Pritisnite **↑** ili **↓** više puta dok se ne pojavi željena postaja.

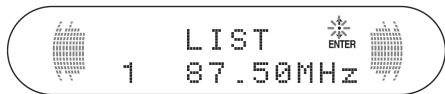

- 3 Pritisnite **(ENTER)** za prijem postaje.

RDS

Pregled

"Radio Data System" (RDS) je sustav emitiranja koji FM postajama omogućuje slanje dodatne digitalne informacije zajedno s radiosignalom.

Informacije na pokazivaču

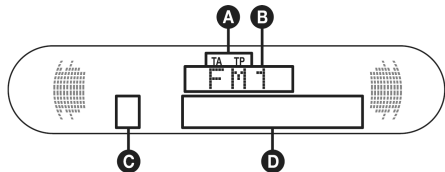

- A** TA/TP*¹
- B** Valno područje, funkcija, točno vrijeme*²
- C** Broj memorijskog mjesta
- D** Frekvencija*³ (naziv postaje), RDS podaci

*¹ "TA" trepće tijekom prometnih obavijesti. "TP" svijetli kod prijema postaje s prometnim programom.

*² Ako je odabrana opcija "on" za sat (strana 12).

³ Tijekom prijema RDS postaje ulijevo od oznake frekvencije se prikazuje "".

Za promjenu prikazanih stavki **D** pritisnite **(DSPL)** na kartičnom daljinskom upravljaču.

RDS usluge

Ovaj uređaj nudi automatski pristup sljedećim RDS uslugama:

AF (alternativne frekvencije)

Odabir i ugađanje postaje najjačeg signala.

Pomoću ove funkcije možete stalno slušati isti program tijekom dugotrajnih putovanja bez potrebe ručnog ugađanja iste postaje.

TA (prometne obavijesti)/**TP** (prometni program)
Pruža trenutne informacije o prometu u vidu obavijesti ili programa. U slučaju prijema bilo kakve prometne obavijesti/programa, trenutno odabran izvor se prekida.

PTY (vrste programa)

Prikazuje trenutno odabranu vrstu programa. Također traži odabranu vrstu programa.

CT (točno vrijeme)

Podaci o točnom vremenu dobiveni RDS prijemom podešavaju sat.

Napomene

- Ovisno o zemlji ili području, neke RDS funkcije neće biti dostupne.
- RDS funkcija možda neće raditi ispravno ako je signal slab ili postaja ne emitira RDS podatke.

Podešavanje AF (alternativnih frekvencija) i TA (prometnih obavijesti)/TP (prometnog programa)

- 1 Više puta pritisnite **(AF/TA)** dok se ne pojavi željena postavka.

Odaberite	Za
AF-on	uključenje AF i isključenje TA.
TA-on	uključenje TA i isključenje AF.
AF, TA-on	uključenje AF i TA.
AF, TA-off	isključenje AF i TA.

Pohrana RDS postaja s funkcijama AF i TA

RDS postaje možete pohraniti tako da istovremeno pohranite i funkcije AF/TA. Ako koristite funkciju BTM, samo RDS postaje se pohranjuju s istim funkcijama AF/TA.

Kod ručnog pohranjivanja možete pohraniti RDS postaje i one koje to nisu s funkcijama AF/TA za svaku.

- 1 Podesite funkciju AF/TA, zatim postaju pomoću BTM ili ručno.

Ugađanje glasnoće prometnih obavijesti

Možete podesiti razinu glasnoće prometnih obavijesti tako da ih ne propustite čuti.

- 1 Više puta pritisnite tipku glasnoće +/- za ugađanje.
- 2 Pritisnite i zadržite **(AF/TA)** dok se ne pojavi "TA VOL".

nastavlja se na sljedećoj stranici →

Prijem hitnih obavijesti

Ako je uključena funkcija AF ili TA, uređaj se automatski prebacuje na prijem hitnih prometnih obavijesti i prekida trenutno odabran izvor.

Slušanje lokalnog programa

— Regional

Kad je uključena funkcija AF: tvorničke postavke ovog uređaja ograničavaju prijem na određeno područje, stoga nije moguć prijelaz na drugu lokalnu postaju s jačom frekvencijom.

Ako napustite područje prijema toga lokalnog programa, podesite opciju "Regional-off" (strana 12).

Napomene

Ova funkcija ne radi u Velikoj Britaniji i nekim drugim područjima.

Odabir vrste programa (PTY)

(Pomoću kartičnog daljinskog upravljača)

1 Tijekom FM prijema pritisnite **(PTY)**.

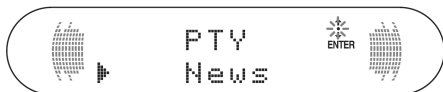

Ako postaja odašilje PTY podatke, pojavljuje se trenutna vrsta programa.

2 Više puta pritisnite **↑** ili **↓** dok se ne pojavi željena vrsta programa.

3 Pritisnite **(ENTER)**.

Uređaj počinje tražiti postaju koja prenosi odabranu vrstu programa.

Vrste programa

News (novosti), **Affairs** (vijesti), **Info** (informacije), **Sport** (sport), **Educate** (obrazovni program), **Drama** (dramski program), **Culture** (kultura), **Science** (znanost), **Varied** (razno), **Pop M** (popularna glazba), **Rock M** (rock glazba), **Easy M** (lagana glazba), **Light M** (lagana klasična glazba), **Classics** (klasična glazba), **Other M** (druge vrste glazbe), **Weather** (vremenska prognoza), **Finance** (financije), **Children** (dječji programi), **Social A** (društvene vijesti), **Religion** (vjerski program), **Phone In** (telefonska javljanja), **Travel** (putovanja), **Leisure** (zabava), **Jazz** (jazz glazba), **Country** (country glazba), **Nation M** (narodna glazba), **Oldies** (evergrini), **Folk M** (folklorna glazba), **Document** (dokumentarni program)

Napomene

Ovu funkciju ne možete koristiti u nekim zemljama u kojima PTY (vrsta programa) podaci nisu dostupni.

Podešavanje točnog vremena (CT)

1 Podesite "CT-on" u izborniku (strana 12).

Napomene

- Funkcija točnog vremena možda neće raditi čak i kod prijema RDS postaje.
- Između vremena podešenog funkcijom CT i stvarnog vremena će možda biti razlika.

Ostale funkcije

Promjena zvučnih postavki

Podešavanje zvučnih značajki

Možete podesiti basove, visoke tonove, balans, odnos stražnjih i prednjih zvučnika i glasnoću subwoofera.

1 Odaberite izvor i više puta pritisnite

(SOUND) za odabir željene opcije.

Postavke se mijenjaju na sljedeći način:

BAS (basovi) → **TRE** (visoki tonovi) → **BAL** (balans lijevo-desno) → **FAD** (prednji-stražnji zvučnici) → **SUBW** (glasnoća subwoofera)*

* "ATT" se prikazuje pri najnižoj vrijednosti i može se podešavati u 20 koraka.

2 Podesite odabranu opciju tipkama +/- za podešavanje glasnoće.

Nakon 3 sekunde je završeno podešavanje, a na pokazivač se vraća prikaz uobičajene reprodukcije/prijema.

Napomena

Podesite unutar 3 sekunde nakon odabira funkcije.

Na daljinskom upravljaču

U koraku 2 podesite odabranu opciju pritiskom na ◀ ili ▶.

Podešavanje krivulje ekvilizatora — EQ7 Tune

Moguće je pohraniti i podesiti postavke ekvilizatora za različite raspone tonova.

(Pomoću kartičnog daljinskog upravljača)

1 Odaberite izvor, zatim pritisnite **(MENU)**.

2 Više puta pritisnite ↑ ili ↓ dok se ne pojavi "EQ7 Tune". Nakon toga pritisnite **(ENTER)**.

3 Više puta pritisnite ◀ ili ▶ za odabir željene postavke ekvilizatora i nakon toga pritisnite **(ENTER)**.

4 Više puta pritisnite ◀ ili ▶ za odabir željene frekvencije.

Frekvencija se mijenja na sljedeći način:

62Hz ↔ 157Hz ↔ 396Hz ↔ 1kHz ↔
2.5kHz ↔ 6.3kHz ↔ 16kHz

5 Više puta pritisnite ↑ ili ↓ za podešavanje željene glasnoće.

Glasnoća se podešava u koracima od 1 dB, od -10 dB do +10 dB.



ponovite korake 4 i 5 za podešavanje krivulje ekvilizatora.

Za povratak na tvorničke postavke ekvilizatora, pritisnite i zadržite **(ENTER)**.

6 Pritisnite **(MENU)** dva puta.

Podešavanje je dovršeno i pokazivač se vraća na normalan prikaz reprodukcije/prijema.

Podešavanje opcija izbornika — MENU

Različite opcije izbornika možete podesiti pomoću navigacijskih tipaka na kartičnom daljinskom upravljaču.

(Pomoću kartičnog daljinskog upravljača)

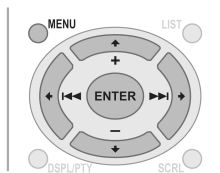

1 Pritisnite **(MENU)**.

2 Više puta pritisnite ↑ ili ↓ dok se ne pojavi željena opcija.

3 Tipkama ◀ ili ▶ odaberite željenu postavku (primjerice, "on" ili "off").

4 Pritisnite **(ENTER)**.

Podešavanje je dovršeno i na pokazivač se vraća prikaz uobičajene reprodukcije/prijema.

Napomena

Prikazane opcije će se razlikovati ovisno o izvoru i postavci.

Na daljinskom upravljaču

Kategorije se jednostavno mijenjaju tako da se pritisne ili zadrži ↑ ili ↓.

nastavlja se na sljedećoj stranici →

Možete podesiti sljedeće opcije (pogledajte odgovarajuću stranicu za detaljnije informacije):
"●" označava tvorničku postavku.

SETUP

Clock Adjust (podešavanje sata) (strana 4)

CT (točno vrijeme)

Za podešavanje "on" ili "off" (●) (strane 9, 10).

Beep

Za podešavanje "on" (●) ili "off".

RM (zakretni upravljač)

Za promjenu smjera zakretnog upravljača.

- "Normal" (●): za uporabu daljinskog upravljača prema tvorničkim postavkama.
- "Reverse": ako se daljinski upravljač ugradi desno od upravljača automobila.

AUX-A*1 (vanjski audio izvor)

Za uključivanje vanjskog izbora "on" (●) ili za isključivanje "off" (strana 14).

DSPL (pokazivač)

Clock (prikaz sata)

Za istovremeni prikaz sata i indikatora na pokazivaču.

- "on": za istovremeni prikaz.
- "off" (●): bez istovremenog prikaza.

Dimmer (osvjetljenje pokazivača)

Za promjenu svjetline pokazivača.

- "Auto" (●): automatsko isključivanje rasvjete pokazivača kad se uključe svjetla.
- "on": isključena rasvjeta pokazivača.
- "off": bez isključivanja rasvjete.

M.Dspl*2 (animacija pokazivača)

Za promjenu moda animacije pokazivača.

- "SA" (●): prikaz animiranih uzoraka i analizatora spektra.
- "on": prikaz animiranih uzoraka.
- "off": isključivanje animacije pokazivača.

Demo*1 (demonstracija)

Uključena "on" (●) ili isključena "off" (strana 4).

A.Scroll (automatsko pomicanje)

Automatsko pomicanje duljih natpisa na pokazivaču pri promjeni diska/grupe/zapisa.

- "on": pomicanje natpisa.
- "off" (●): pomicanje isključeno

P/M (mod reprodukcije)

Local (traženje lokalnih postaja)

- "on": ugađanje samo postaja s jačim signalom.
- "off" (●): normalan prijem postaja.

Mono (mono mod)

Odaberite mono prijem za poboljšanje FM prijema.

- "on": prijem stereo signala u mono tehnici.
- "off" (●): prijem stereo signala u stereo tehnici.

Regional*3

Za podešavanje "on" (●) ili "off" (strana 10).

SOUND

EQ7 Tune (strana 11)

HPF (visokopropusni filter)

Za odabir granične frekvencije prednjih/stražnjih zvučnika: "off" (●), "78Hz" ili "125Hz".

LPF (niskopropusni filter)

Za odabir granične frekvencije subwoofera: "off" (●), "125Hz" ili "78Hz".

Loudness

Za pojačavanje basova i visokih tonova pri manjoj glasnoći.

- "on": pojačavanje basova i visokih tonova.
- "off" (●): bez pojačavanja basova i visokih tonova.

AUX Level

Podešavanje glasnoće za svaki priključeni vanjski uređaj (strana 14). Na taj način nema potrebe za pojedinačnim podešavanjem glasnoće.

EDIT

Name Edit (promjena naziva) (strana 13)

Name Delete (brisanje naziva) (strana 13)

BTM (strana 8)

*1 Kad je uređaj isključen.

*2 Kad je uređaj uključen.

*3 Kod FM prijema.

Uporaba dodatne opreme

CD/MD-izmjenjivač

Odabir izmjenjivača

1 Pritisnite **(SOURCE)** više puta dok se ne pojavi "CD" ili "MD".

2 Pritisnite **(MODE)** više puta dok se na pojavi željeni izmjenjivač.

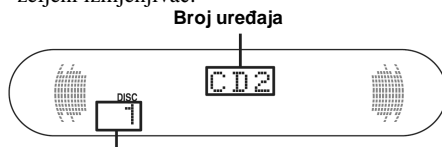

Počinite reprodukcija.

Preskakanje grupa i diskova

- 1 Tijekom reprodukcije pritisnite **(GP/PRESET)** $-/+$.

Za preskakanje	pritisnite (GP/PRESET)
grupe	i otpustite (zadržite na trenutak).
grupe neprekidno	u roku 2 sekunde od prvog otpuštanja.
diskova	više puta.
diskova neprekidno	zatim, ponovno pritisnite u roku 2 sekunde i zadržite.

Ponavljanje reprodukcije i reprodukcija slučajnim redoslijedom

- 1 Tijekom reprodukcije više puta pritisnite ① (REP) ili ② (SHUF) dok se ne pojavi željena postavka.

Odaberite	Za reprodukciju
Repeat-Disc * ¹	zapisa više puta.
SHUF -Changer * ¹	zapisa u izmjenjivaču slučajnim redoslijedom.
SHUF-ALL * ²	zapisa u svim uređajima slučajnim redoslijedom.

*1 Kad je priključen jedan ili više CD/MD-izmjenjivača.

*2 Kad je priključen jedan ili više CD-izmjenjivača ili dva ili više MD-izmjenjivača.

Za povratak na uobičajenu reprodukciju odaberite "Repeat-off" ili "SHUF-off".

Savjet

"SHUF-ALL" neće reproducirati zapise slučajnim redoslijedom između CD-uređaja i MD-izmjenjivača.

Dodjeljivanje naziva disku

Pri reprodukciji diska u CD-izmjenjivaču s funkcijom CUSTOM FILE svakom disku možete dodijeliti naziv. Možete unijeti do 8 znakova (Disc Memo).

Ako dodijelite naziv CD-u, on se pojavi na listi.

(Pomoću kartičnog daljinskog upravljača)

- 1 Pokrenite reprodukciju diska kojem želite dodijeliti naziv, pritisnite **(MENU)**.
- 2 Više puta pritisnite \uparrow ili \downarrow dok se ne pojavi natpis "Name Edit" i pritisnite **(ENTER)**.

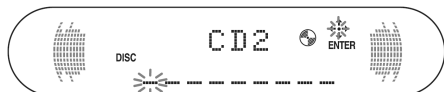

- 3 Pritisnite više puta \uparrow ili \downarrow dok se ne pojavi željeni znak.
Znakovi se izmjenjuju sljedećim redoslijedom:
A \leftrightarrow **B** \leftrightarrow **C** ... \leftrightarrow **0** \leftrightarrow **1** \leftrightarrow **2** ... \leftrightarrow **+**
 \leftrightarrow **-** \leftrightarrow ***** ... \leftrightarrow **_** (razmak) \leftrightarrow **A**

Za pomicanje indikatora pritisnite \leftarrow ili \rightarrow .
Ponovite postupak dok ne upišete cijeli naziv.

- 4 Pritisnite **(ENTER)**.
Dovršili ste postupak. Na pokazivač se vraća uobičajen prikaz reprodukcije.

Za prikaz naziva pritisnite **(DSPL)** tijekom reprodukcije.

Savjeti

- Za brisanje ili ispravak naziva unesite "_" za svaki znak.
- Funkcija Disc Memo uvijek ima prednost pred bilo kojim drugim naslovom.
- Možete dodjeljivati nazive diskovima ako je priključen izmjenjivač s funkcijom CUSTOM FILE.
- Funkcije ponavljanja zapisa i reprodukcija slučajnim redoslijedom su odgođene dok ne dovrši dodjeljivanje naziva.

Brisanje pridijeljenog naziva (Pomoću kartičnog daljinskog upravljača)

- 1 Odaberite uređaj u kojem je pohranjen naziv kojeg želite obrisati, zatim pritisnite i zadržite **(MENU)**.
- 2 Pritisnite više puta \uparrow ili \downarrow dok se ne pojavi natpis "Name Delete" i pritisnite **(ENTER)**.
Prikazuje se pohranjeni naziv.
- 3 Više puta pritisnite \uparrow ili \downarrow za odabir naziva kojeg želite obrisati.
- 4 Pritisnite i zadržite **(ENTER)**.
Naziv se briše. Ponovite korake 3 i 4 za brisanje ostalih naziva.
- 5 Pritisnite **(MENU)** dva puta.
Uređaj se vraća na uobičajenu reprodukciju.

Traženje diska pomoću naziva — LIST

Možete odabrati disk iz liste kad priključite CD-izmjenjivač s funkcijom CUSTOM FILE ili MD-izmjenjivač.

Ako dodijelite naziv disku, pojaviti će se na listi.

(Pomoću kartičnog daljinskog upravljača)

- 1 Tijekom reprodukcije pritisnite **(LIST)**.
Prikazuje se broj i naziv diska.
- 2 Više puta pritisnite \uparrow ili \downarrow dok se ne pojavi željeni disk.
- 3 Pritisnite **(ENTER)** za reprodukciju diska.

nastavlja se na sljedećoj stranici \rightarrow

Zakretni upravljač RM-X4S

Stavljanje naljepnice

Stavite naljepnicu ovisno o načinu postavljanja upravljača.

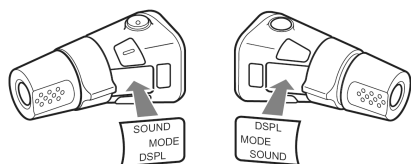

Položaj kontrola

Odgovarajuće tipke na zakretnom upravljaču upravljaju istim funkcijama kao one na uređaju.

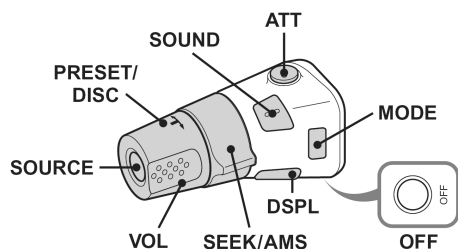

Sljedeće kontrole na zakretnom upravljaču zahtijevaju različite radnje od onih na uređaju.

• Kontrola PRESET/DISC

Isto kao i (GP/PRESET) +/- na uređaju (pritisnite i zakrenite).

• Kontrola VOL (glasnoća)

Isto kao i tipke +/- na uređaju (zakrenite).

• Kontrola SEEK/AMS

Isto kao i (SEEK) +/- na uređaju (zakrenite ili zakrenite i zadržite).

Promjena smjera upravljanja

Smjer upravljanja kontrola je tvornički podešen na način prikazan na slici.

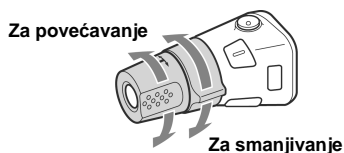

Ako zakretni upravljač morate postaviti na desnoj strani upravljača automobila, možete promijeniti smjer upravljanja.

- 1 Dok držite pritisnutom kontrolu VOL pritisnite i zadržite (SOUND).

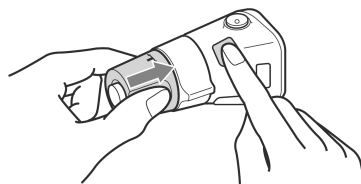

Savjet

Smjer upravljanja možete promijeniti pomoću izbornika (strana 12).

Vanjski audio uređaji

U priključnicu BUS AUDIO IN/AUX IN možete priključiti dodatne prijenosne Sony uređaje. Ako na priključnicu nije priključen izmjenjivač ili neki drugi uređaj, uređaj omogućava slušanje glazbe s prijenosnog uređaja preko zvučnika ugrađenih u vozilo.

Napomena

Pri spajanju prijenosnog uređaja provjerite da u priključnicu BUS CONTROL IN nije priključen neki uređaj. Ako je neki uređaj priključen u BUS CONTROL IN priključnicu, nije moguće odabrati "AUX" pomoću tipke (SOURCE).

Savjet

Ako istovremeno priključujete prijenosni uređaj i izmjenjivač, upotrijebite dodatni AUX-IN.

Odabir dodatne opreme

- 1 Pritisnite (SOURCE) više puta dok se ne pojavi natpis "AUX".

Priključenim uređajem rukujte izravno.

Za podešavanje glasnoće priključenog uređaja pogledajte "AUX Level" na strani 12.

Dodatne informacije

Mjere opreza

- Ako je vaše vozilo parkirano izravno na suncu, pustite da se uređaj malo ohladi prije korištenja.
- Ako je vaš automobil opremljen električnom antenom, ona se automatski izvlači kad uređaj radi.

Napomene o kondenzaciji vlage

Kad pada kiša ili u vrlo vlažnom prostoru, na lećama unutar uređaja i na pokazivaču se može skupiti vlaga. Dogodi li se to, uređaj neće pravilno raditi. U tom slučaju izvadite disk i pričekajte oko jedan sat dok vlaga ne ispari.

Za održavanje visoke kvalitete zvuka

Pazite da ne prolijete sok ili druga pića po uređaju ili diskovima.

Napomene o diskovima

- Uvijek držite disk za rubove i nemojte dodirivati njegovu površinu.
- Držite diskove u kutijama kad nisu u uporabi.
- Ne izlažite diskove izravnom suncu ili izvorima topline. Ne ostavljajte ih na prednjoj ili stražnjoj ploči u vozilu parkiranim na suncu.
- Ne lijepite naljepnice ili ljepljivu vrpцу na disk jer može doći do zaustavljanja rotacije te do kvara uređaja ili oštećenja diska.



- Ne koristite diskove s naljepnicama ili etiketama. Uslijed uporabe takvih diskova može doći do sljedećih nepravilnosti u radu:
 - Nemogućnost izbacivanja diska (zbog odlijepljene naljepnice koja može zapeti u mehanizmu za izbacivanje diska).
 - Nemogućnost ispravnog čitanja audio podataka (primjerice, preskakanje zvuka ili nemogućnost reprodukcije) uslijed sakupljanja naljepnice izložene toplini i savijanja diska.
- Diskovi nestandardnih oblika (oblik srca, kvadrata, zvijezde) ne mogu se reproducirati na ovom uređaju, jer bi moglo doći do kvara. Ne koristite takve diskove.
- Nije moguća reprodukcija CD-a promjera 8 cm.

- Prije uporabe obrišite diskove krpom za čišćenje. Brišite ih ravnim potezima od središta prema rubu. Nemojte koristiti otapala poput benzina, razrjeđivača, komercijalnih sredstava za čišćenje ili antistatički raspršivač namijenjen čišćenju vinilnih ploča.



Napomene o CD-R/CD-RW-diskovima

- Reprodukcija nekih CD-R/CD-RW diskova (ovisno o opremi na kojoj su snimljeni i njihovom stanju) neće biti moguća na ovom uređaju.
- Reprodukcija nefinaliziranih diskova nije moguća na ovom uređaju.

Glazbeni diskovi sa zaštitom od kopiranja

Ovaj uređaj može reproducirati diskove koji podliježu CD standardu. U posljednje vrijeme pojedine tvrtke proizvode diskove sa zaštitom od kopiranja. Neki od tih diskova se možda neće moći reproducirati u ovom uređaju jer ne podliježu CD standardu.

O MP3-datotekama

MP3 je skraćena od MPEG-1 Audio Layer 3, a radi se o formatu kompresije koji audio podatke komprimira na 1/10 izvorne veličine.

- Uređaj je kompatibilan s formatima ISO 9660 level 1/level 2, Joliet/Romeo ekspanzijskim formatima, ID3 podacima verzije 1.0, 1.1, 2.2, 2.3 i 2.4 i Multi Session.
- Maksimalan broj:
 - direktorija (grupa): 150 (uključujući glavni i prazne direktorije).
 - MP3-datoteka (zapisa) i direktorija na disku: 300 (ako naziv direktorija/zapisa sadrži mnogo znakova, broj može biti i manji od 300).
 - prikazanih znakova po nazivu direktorija/zapisa je 32 (Joliet) ili 32/64 (Romeo); ID3 podaci 15/30 znakova (1.0, 1.1, 2.2 i 2.3) ili 63/126 znakova (2.4).

nastavlja se na sljedećoj stranici →

Redoslijed reprodukcije MP3-zapisa

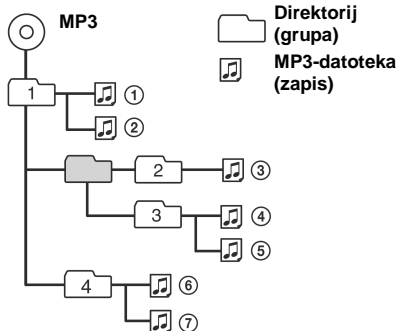

Napomene

- Prije uporabe diska u uređaju obavezno ga finalizirajte.
- Kod imenovanja ne zaboravite dodati ekstenziju ".mp3".
- Ako reproducirate MP3-disk velike brzine bita, primjerice 320 kbps, zvuk može biti isprekidan.
- Tijekom reprodukcije MP3-diska VBR (promjenjive brzine bita) ili ubrzane reprodukcije prema naprijed ili natrag, proteklo vrijeme reprodukcije se možda neće ispravno prikazati.
- Ako je disk snimljen u Multi Session formatu prepoznaje se i reproducira samo prvi zapis prve sesije (svaki drugi format se preskače). Prioritet formata je CD-DA, ATRAC CD i MP3.
 - Kad je prvi zapis CD-DA, reproducira se samo CD-DA, ATRAC CD i MP3.
 - Kad prvi zapis nije CD/DA, reproducira se ATRAC CD ili MP3 sesija. Ako disk nema podataka ovih formata, prikazuje se poruka "NO MUSIC".

O ATRAC CD-u

Format ATRAC3plus

ATRAC3 (Adaptive Transform Acoustic Coding3) je tehnologija komprimiranja audio podataka koja audio CD sažima na približno 1/10 izvorne veličine. ATRAC3plus je prošireni format ATRAC3 i može komprimirati audio CD na otprilike 1/20 izvorne veličine. Uređaj podržava ATRAC3 i ATRAC3plus.

ATRAC CD

ATRAC CD je snimljeni audio podatkovni disk komprimiran na ATRAC3 ili ATRAC3plus format pomoću ovlaštenog softvera, primjerice SonicStage 2.0 ili noviji ili SonicStage Simple Burner.

- Maksimalan broj:
 - direktorija (grupa): 255
 - datoteka (zapisa): 999
- Prikazuju se znakovi u nazivu direktorija/datoteka i tekstualni podaci SonicStage-a.

Za detalje o ATRAC CD-u, pogledajte upute za uporabu SonicStage ili SonicStage Simple Burner-a.

Napomena

ATRAC CD snimite pomoću ovlaštenog softvera, primjerice SonicStage 2.0 ili kasniji ili SonicStage Simple Burner 1.0 ili 1.1 isporučeni sa Sony Network proizvodima.

Ako imate bilo kakvih pitanja ili problema u vezi uređaja i nakon čitanja uputa, posavjetujte se sa Sony prodavateljem.

Održavanje

Zamjena litijske baterije daljinskog upravljača

U normalnim uvjetima baterije će trajati oko godinu dana. (Trajanje može biti i kraće, ovisno o uvjetima rada.) Kad baterija oslabi, domet daljinskog upravljača će se smanjiti. Zamijenite bateriju novom CR2025 litijском baterijom. Korištenje druge baterije može dovesti do požara ili do eksplozije.

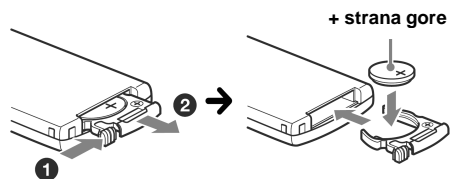

Napomene o litijскоj bateriji

- Držite litijску bateriju van dohvata djece. Ako dođe do gutanja baterije, odmah potražite liječničku pomoć.
- Obrišite bateriju suhom krpom za postizanje dobrog kontakta.
- Provjerite polaritet baterije prije umetanja.
- Ne držite bateriju metalnom pincetom, jer može doći do kratkog spoja.

UPOZORENJE

Baterija može eksplodirati uslijed nepravilnog rukovanja.
Baterije nemojte puniti, rastavljati niti ih bacati u vatru.

Promjena osigurača

Kod promjene osigurača, koristite osigurače iste vrijednosti. Ako osigurač pregori, provjerite priključak napajanja, te zamijenite osigurač. Ako osigurač ponovo pregori, možda je riječ o kvaru na uređaju. U tom slučaju se obratite najbližem Sony dobavljaču.

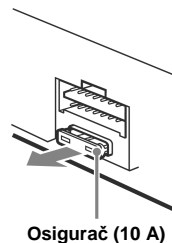

Osigurač (10 A)

Čišćenje priključaka

Uređaj možda neće dobro raditi ako spojevi između uređaja i prednje ploče nisu čisti. Da ne bi došlo do toga, skinite prednju ploču (strana 4) te očistite spojeve vatenim štapićem natopljenim alkoholom. Nemojte previše pritisnati jer bi moglo doći do oštećenja priključaka.

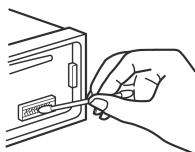

Glavni uređaj

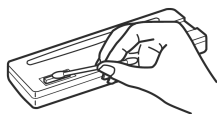

Stražnja strana prednje ploče

Napomene

- Iz sigurnosnih razloga prije čišćenja isključite motor vozila i izvadite ključ iz kontaktne brave.
- Nikad ne dodirujte priključke prstima ili metalnim predmetima.

Vađenje uređaja

1 Skinite zaštitni okvir.

- 1 Izvadite prednju ploču (strana 4).
- 2 Zakvačite ključeve za vađenje na zaštitni okvir.

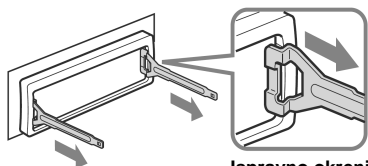

Ispravno okrenite ključ za vađenje

- 3 Pomoću ključeva za vađenje izvucite zaštitni okvir.

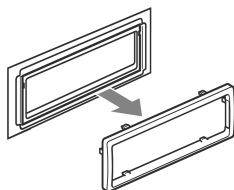

2 Izvadite uređaj

- 1 Istovremeno umetnite oba ključa za vađenje dok ne kliknu.

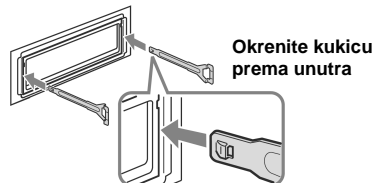

- 2 Povucite ključeve za vađenje kako biste oslobodili uređaj.

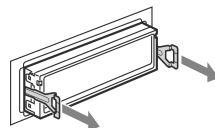

- 3 Izvucite uređaj iz ležišta.

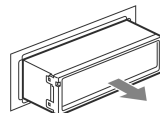

Tehnički podaci

CD-uređaj

Omjer signal/šum: 120 dB
Frekvencijski odziv: 10 – 20 000 Hz
Zavijanje i podrhtavanje: Ispod mjerljive razine

Radioprijemnik

FM

Opseg ugađanja: 87,5 – 108,0 MHz
Priključak antene: Vanjski antenski priključak
Međufrekvencija: 10,7 MHz/450 kHz
Iskoristiva osjetljivost: 9 dBf
Selektivnost: 75 dB na 400 kHz
Omjer signal/šum: 67 dB (stereo), 69 dB (mono)
Harmoničko izobličenje na 1 kHz: 0,5 % (stereo), 0,3 % (mono)

Odvajanje: 35 dB na 1 kHz
Frekvencijski odziv: 30 – 15 000 Hz

MW/LW

Opseg ugađanja:
MW: 531 – 1602 kHz
LW: 153 – 279 kHz

Priključak antene: Vanjski antenski priključak
Međufrekvencija: 10,7 MHz/450 kHz
Osjetljivost: MW: 30 μV, LW: 40 μV

Pojačalo

Izlazi: Zvučnički izlazi (sigurni zapečaćeni spojevi)
Impedancija: 4 – 8 ohma
Maksimalna izlazna snaga: 52 W x 4 (na 4 ohma)

nastavlja se na sljedećoj stranici →

Općenito

Izlazi:

- Audio izlazni priključak (prednji/stražnji)
- Subwoofer izlazni priključak (mono)
- Kontrolni izlaz releja za automatsko izvlačenje antene
- Kontrolni izlaz pojačala snage

Ulazi:

- ATT kontrolni priključak za telefon
- Priključak za kontrolu rasvjetе
- BUS kontrolni ulazni priključak
- BUS audio ulaz/AUX IN priključak
- Ulazni priključak daljinskog upravljača
- Antenski ulaz

Tonske kontrole:

- Basovi: ± 8 dB na 100 Hz
- Visoki tonovi: ± 8 dB na 10 kHz

Glasnoća:

- +8 dB na 100 Hz
- +2 dB na 10 kHz

Napajanje:

- 12 V DC akumulator (negativni pol na uzemljenje)

Dimenzije:

Približno 178 x 50 x 182 mm (š/v/d)

Dimenzije za ugradnju:

Približno 182 x 53 x 161 mm

(š/v/d)

Masa:

Približno 1,2 kg

Priložena oprema:

- Daljinski upravljač: RM-X155
- Dijelovi za instalaciju i spajanje (1 komplet)
- Kutija za prednju ploču (1)

Dodatna oprema:

- Zakretni upravljač: RM-X4S
- BUS kabel (isporučen s RCA priključkom): RC-61 (1 m), RC-62 (2 m)
- CD-izmjenjivač (10 diskova): CDX-757MX
- CD-izmjenjivač (6 diskova): CDX-T70MX, CDX-T69
- MD-izmjenjivač (6 diskova): MDX-66XLP
- Birač izvora: XA-C30
- Birač AUX-IN: XA-300

Patenti na SAD-u i drugim zemljama pod licencom tvrtke Dolby Laboratories.

Napomena

Uređaj se ne može spojiti na digitalno predpojačalo ili ekvilizator kompatibilno sa sustavom Sony BUS.

Dizajn i tehničke značajke uređaja su podložni promjenama bez prethodne obavijesti. Proizvođač ne preuzima odgovornost za eventualne tiskarske pogreške.



- Bezolovni lem se koristi za lemljenje određenih dijelova (više od 80%).
- Halogeni usporivači vatre nisu korišteni u nekim tiskanim pločama.
- Halogeni usporivači vatre nisu korišteni u kućištima.
- Za tiskanje na ambalaži korištena je biljna uljana boja koja ne sadrži VOC (Volatile Organic Compound).
- Pakiranje ne sadrži ispunu od polistirenske pjene.

U slučaju problema

Sljedeća tablica će vam pomoći u rješavanju problema koji se mogu pojaviti u radu uređaja. Prije pregleda donje tablice provjerite spojeve uređaja i postupke korištenja.

Općenito

Nema napajanja uređaja.

- Provjerite spojeve. Ako je sve u redu, provjerite osigurač.
- Ako je uređaj isključen i nestane prikaz pokazivača, ne možete njime upravljati daljinskim upravljačem.
→ Uključite uređaj.

Automatska antena se ne izvlači.

Antena nema relej.

Nema zvuka.

- Glasnoća je preniska.
- Uključena je funkcija ATT ili je glasnoća stišana zbog telefonskog razgovora (kad je spojni kabel telefona u vozilu spojen na ATT priključak).
- Kontrola FAD nije podešena za dvozvučnički sustav.
- CD-izmjenjivač ne podržava format diska (MP3/ATRAC CD).
→ Reprodukcijska u Sony CD-izmjenjivaču koji podržava MP3 format ili u ovom uređaju.

Nema zvučnog signala.

- Zvučni signal je isključen (strana 12).
- Spojeno je dodatno pojačalo i ne koristi se ugrađeno.

Sadržaj memorije je izbrisan.

- Pritisnuli ste tipku RESET.
→ Ponovo pohranite u memoriju.
- Kabel za napajanje ili akumulator su odspojeni.
- Kabel za napajanje nije ispravno spojen.

Pohranjene postaje i prikaz točnog vremena su obrisani. Osigurač je pregorio.

Dolazi do buke kod okretanja kontakt-ključa.

Kabli za napajanje nisu dobro spojeni.

Indikatori nestaju/ne pojavljuju se na pokazivaču.

- Zatamnivač je podešen na "Dimmer-on" (strana 12).
- Oznake na pokazivaču se isključe ako pritisnete i zadržite tipku **OFF**.
→ Ponovno pritisnite i zadržite tipku **OFF** dok se prikaz ponovno ne uključi.
- Priključci su zaprljani (strana 17).

DSO ne funkcionira

Ovisno o vrsti unutrašnjosti vozila i vrsti glazbe, DSO možda neće imati željeni učinak.

Reprodukcija CD/MD-diska

Ne možete uložiti disk.

- Već je uloženi drugi disk.
- CD je nasilno uloženi naopako ili nepravilno.

Reprodukcija ne započinje.

- Oštećen ili zaprljan CD.
- CD-R/CD-RW se ne mogu reproducirati (strana 15).

Nije moguća reprodukcija MP3-datoteka.

Disk nije kompatibilan s MP3 formatom i verzijom (strana 15).

Za početak reprodukcije MP3-zapisa treba duže vrijeme nego za ostale diskove.

Sljedećim diskovima treba duže vrijeme za početak reprodukcije:

- diskovi komplicirane strukture.
- diskovi snimljeni u Multi Session formatu.
- diskovi kojima možete dodati podatke.

Nije moguća reprodukcija ATRAC CD-a.

- Disk nije snimljen ovlaštenim softverom, primjerice SonicStage ili SonicStage Simple Burner.
- Zapisi koji nisu sadržani u grupi se ne mogu reproducirati.

Prikazni podaci se ne pomiču pokazivačem.

- Problem je moguć kod diskova s puno znakova.
- Funkcija "A.Scroll" je podešena na "off".
→ Podesite "A.Scroll-on" (str. 12) ili pritisnite (SCRL).

Zvuk preskače.

- Niste dobro instalirali uređaj.
→ Uređaj ugradite pod kutom manjim od 45° u stabilan dio automobila.
- Neispravan ili zaprljan disk.

Ne rade tipke.

Disk se ne izbacuje.

Pritisnite tipku RESET (strana 4).

"MS" ili "MD" se ne prikazuju na pokazivaču dok su spojeni dodatni MGS-X1 i MD izmjenjivač.

Ovaj uređaj prepoznaje MGS-X1 kao MD uređaj.

→ Pritisnite (SOURCE) dok se ne pojavi "MS" ili "MD" i nakon toga pritisnite (MODE) više puta.

Prijem radiopostaja

Nije moguć prijem postaja.

Zvuk je pun šumova.

- Spojite kabel aktivne antene (plavo) ili izvora napajanja (crveno) na izvor napajanja pojačala u automobilu (samo ako vaš automobil posjeduje ugrađenu FM/MW/LW antenu na stražnjem/bočnom staklu).
- Provjerite spoj antene.
- Antena se ne izvlači.
→ Provjerite spoj na kabelu za kontrolu antene.
- Provjerite frekvenciju.
- Dok je uključen DSO mod, zvuk ponekad može sadržavati šumove.
→ DSO mod podesite na "off" (strana 7).

Slušanje pohranjenih postaja nije moguće.

- Pohranite točnu frekvenciju u memoriju.
- Signal s odašiljača je preslab.

Nije moguće automatsko ugađanje.

- Traženje lokalnih postaja podešeno je na "on".
→ Odaberite "Local-off" (strana 12).
- Emitirani signal je preslab.
→ Izvršite ručno ugađanje.

Tijekom FM prijema trepće indikator "ST".

- Ugodite točnu frekvenciju.
- Signal odašiljača je preslab.
→ Uključite mono prijem "Mono-on" (strana 12).

FM stereo program se čuje u mono tehnici.

Uređaj je podešen na mono prijem.

→ Odaberite "Mono-off" (strana 12).

RDS

Nakon nekoliko sekundi slušanja započinje pretraživanje SEEK.

Postaja nije TP ili ima slab signal.
→ Isključite funkciju TA (strana 9).

Nema prometnih informacija.

- Uključite funkciju TA (strana 9).
- Postaja ne emitira prometne informacije iako je TP.
→ Ugodite drugu postaju.

PTY prikazuje "- - - - -".

- Trenutna postaja nije RDS postaja.
- RDS podaci nisu primljeni.
- Postaja ne emitira signal vrste programa.

Poruke i greške

Blank*¹

Na MD nisu snimljeni zapisi*².

→ Reproducirajte MD sa snimljenim zapisima.

Error*¹

- Disk je zaprljan ili uložen naopako*².
→ Očistite ga ili uložite pravilno.
- Disk ne možete reproducirati zbog nekog problema.
→ Uložite drugi CD.

Failure

Neispravno su spojeni zvučnici/pojačala.

→ Pogledajte upute za spajanje zvučnika/pojačala.

Load

Izmjenjivač učitava disk.

→ Pričekajte dok ne završi.

Local Seek +/-

Uključena je funkcija traženja lokalnih postaja tijekom automatskog ugađanja.

NO AF

Odabrana postaja nema alternativnu frekvenciju.

→ Pritisnite (SEEK) +/- dok trepće ime postaje. Uređaj počinje tražiti drugu frekvenciju istih podataka o programu PI (pojavljuje se "PI Seek").

NO Data

Svi dodijeljeni nazivi su obrisani ili nisu pohranjeni.

nastavlja se na sljedećoj stranici →

NO Disc

Disk nije uložen u CD/MD-izmjenjivač.

→ Uložite diskove u izmjenjivač.

NO Disc Name

U zapisu nema naziva diska.

NO Group Name

U zapisu nema naziva grupe.

NO ID3 Tag

MP3-zapis ne sadrži ID3 podatke.

NO Info

ATRAC3/ATRAC3plus datoteka nema tekstualnih podataka.

NO Magazine

Spremnik za diskove nije umetnut u CD-izmjenjivač.

→ Uložite spremnik u izmjenjivač.

NO Music

Disk nema glazbenih datoteka.

→ Uložite glazbeni disk u uređaj ili u izmjenjivač koji podržava MP3

NO TP

Uređaj nastavlja pretraživanje dok ne pronađe dostupnu

TP postaju.

NO Track Name

Nema naziva zapisa.

Not Read

Uređaj nije učitao podatke s diska.

→ Uložite disk i odaberite ga na listi.

Not Ready

Poklopac MD-izmjenjivača je otvoren ili MD-diskovi nisu dobro uloženi.

→ Zatvorite poklopac ili pravilno uložite MD-diskove.

Offset

Možda postoji interni kvar.

→ Provjerite spojeve. Ako poruka greške ostane prikazana, obratite se ovlaštenom Sony servisu.

Read

Uređaj učitava sve podatke zapisa i grupa s diska.

→ Pričekajte dok završi postupak učitavanja i reprodukcija će započeti automatski. Ovisno o strukturi diska, možda će trebati duže od minute.

Reset

CD-uređajem ili CD/MD-uređajem nije moguće upravljati zbog nekih problema.

→ Pritisnite tipku RESET (strana 4).

" " ili " " ili " " ili " "

Disk je došao do početka ili do kraja i nije moguće daljnje pretraživanje.

" "

—
Oznaka se ne može prikazati kod ovog uređaja.

Ako vam ovi postupci ne pomognu otkloniti problem, obratite se ovlaštenom Sony servisu. Ako autoradio odnosite na popravak zbog CD-uređaja, molimo ponesite i disk koji ste koristili kad ste uočili problem.

*1 *Ukoliko dođe do greške tijekom reprodukcije CD-a ili MD-a, broj CD ili MD-diska se ne pojavljuje na pokazivaču.*

*2 *Broj diska koji uzrokuje smetnje se prikazuje na pokazivaču.*