

**SONY®**

# ***FM/ MW/ LW Compact Disc Player***

---

Betjeningsvejledning \_\_\_\_\_ **DA**

Käyttöohjeet \_\_\_\_\_ **FI**

Bruksanvisning \_\_\_\_\_ **SV**

Se den medfølgende installations- og tilslutningsvejledning for installation og tilslutning.  
Asennusta ja liitännöjä koskevat tiedot ovat oheistetuissa Asennus- ja liitännöohjeissa.  
Vi hänvisar till de medföljande instruktionerna angående montering/uppkoppling.









***CDX-R6550***

## Velkommen!

Tillykke med dit køb af Sony compactdisk-afspiller. Du kan få endnu større køreglæde med følgende funktioner:

### • Cd-afspilning

Du kan afspille CD-DA (også med cd-tekst\*), cd-r/cd-rw (MP3-filer også med Multi Session (side 15)) og ATRAC-cd (ATRAC3- og ATRAC3plus-format (side 15)).

Disktyper	Etiket på disken	
CD-DA		
MP3 ATRAC CD		
		

### • Radiomodtagelse

- Du kan gemme op til 6 stationer pr. bånd (FM1, FM2, FM3, MW og LW).
- **BTM** (Best Tuning Memory) -funktion: Enheden vælger stationer, der har stærke signaler, og gemmer dem.

### • RDS-service

Du kan bruge FM-stationer med Radio Data System (RDS).

### • Lydindstilling

- **EQ3** : Du kan vælge en equalizer-kurve til 7 musiktyper.
- **DSO** (Dynamic Soundstage Organizer): Skaber et mere rumligt lydfelt vha. virtuel højtaltersyntese, så højtalterlyden fremmes, selvom højtalterne er monteret lavt i døren.
- **BBE MP** : forbedrer digital komprimeret lyd, f.eks. MP3. Jævnfør følgende forklaring, hvis du ønsker nærmere oplysninger.

### • Ekstra betjening af enhed

Du kan også betjene ekstra cd/md-skifere, plus at du kan afspille med denne enhed.

\* En cd-tekst-disk er en CD-DA, der indeholder data som f.eks. disk-, kunstner- og spornavn.

### Advarsel hvis tændingen på din bil ikke har en ACC (tilbehør) -position

Efter at have slået tændingen fra skal du sørge for at trykke på og holde **OFF** på enheden, indtil displayet forsvinder.

I modsat fald slukkes displayet ikke, hvilket forårsager batteriforbrug.

CLASS 1  
LASER PRODUCT

Dette mærkat er placeret på kabinettets underside.

**BBE<sup>®</sup> MP** BBE MP-processen forbedrer digitalt komprimeret lyd, f.eks. MP3, ved at gendanne og forstærke de højere harmonier, som går tabt ved komprimering. BBE MP genererer visse harmonier ud fra kildematerialet, så varme, detalje og nuance effektivt gendannes.

SonicStage og dets logo er varemærker tilhørende Sony Corporation.  
ATRAC, ATRAC3, ATRAC3plus og deres logoer er varemærker tilhørende Sony Corporation.

## Klargøring

---

Nulstilling af enheden .....	4
Indstilling af uret .....	4
DEMO-indstilling .....	4
Tage frontpanelet af .....	4
Sætte frontpanelet på .....	4
Indsætte disken i enheden .....	5
Udkaste disken .....	5

## Knappernes placering og grundlæggende betjening

---

Hovedenhed .....	6
Kort-fjernbetjening RM -X151 .....	6

## CD

---

Displaypunkter .....	8
Gentaget og blandet afspilning .....	8

## Radio

---

Gemme og modtage stationer .....	8
Gemme automatisk — BTM .....	8
Gemme manuelt .....	8
Modtagelse af de gemte stationer .....	8
Stille automatisk ind .....	8
RDS .....	9
Oversigt .....	9
Indstille AF og TA/TP .....	9
Vælge PTY .....	10
Indstille CT .....	10

## Andre funktioner

---

Ændre lydindstillingerne .....	11
Justere lydegenskaberne	
— BAL/FAD/SUB .....	11
Justering af equalizerkurven — EQ3 .....	11
Justere opsætningspunkter — SET .....	11
Brug af ekstra udstyr .....	12
Cd/md-skifter .....	12
Joystick RM-X4S .....	13

## Yderligere oplysninger

---

Forholdsregler .....	14
Bemærkninger om diske .....	14
Om MP3-filer .....	15
Om ATRAC-cd .....	15
Vedligeholdelse .....	15
Tage enheden ud .....	16
Tekniske data .....	17
Fejlsøgning .....	17
Fejldisplays/meddelelser .....	19

## Klargøring

### Nulstilling af enheden

Inden enheden betjenes første gang, eller efter udskiftning af bilbatteriet eller ændring af tilslutningerne, skal enheden nulstilles. Tag frontpanelet af, og tryk på RESET-knappen med en spids genstand, f.eks. en kuglepen.

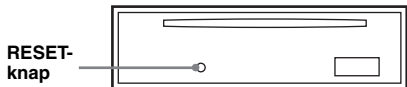

#### Bemærk

Når der trykkes på RESET-knappen, slettes urets indstilling samt nogle gemte funktioner.

## Indstilling af uret

Uret anvender en 24-timers digital tidsangivelse.

- 1 Tryk på og hold (SEL).**  
Opsætningsdisplayet vises.
- 2 Tryk gentagne gange på (SEL) indtil "CLOCK-ADJ" vises.**
- 3 Tryk på (DSPL).**  
Time-indikationen blinker.
- 4 Tryk på lydstyrke +/--knappen for at indstille time og minut.**  
For at rykke den digitale angivelse skal du trykke på (DSPL).
- 5 Tryk på (SEL).**  
Uret går i gang, og det næste opsætningsdisplay vises.
- 6 Tryk på og hold (SEL).**  
Opsætningen er udført.

For at vise uret skal du trykke på (DSPL). Tryk på (DSPL) igen for at vende tilbage til det foregående display.

#### Råd

Du kan indstille uret automatisk med RDS-funktionen (side 10).

#### Med kortfjernbetjeningen

I trin 4 skal du indstille timer og minutter og så trykke på ↑ eller ↓.

## DEMO-indstilling

Når enheden er slukket vises uret først, og derefter begynder demonstration (DEMO) - indstilling demonstrationsdisplayet.

For at annullere DEMO-indstilling skal du indstille "DEMO-OFF" i opsætning (side 11), mens enheden er slukket.

## Tage frontpanelet af

Du kan tage enhedens frontpanel af for at forhindre tyveri.

### Advarselsalarm

Hvis du drejer tændingskontakten til OFF-positionen uden at fjerne frontpanelet, bipper advarselsalarmen i nogle få sekunder. Alarmen bipper kun, hvis den indbyggede forstærker bruges.

- 1 Tryk på (OFF).**  
Enheden slukkes.
- 2 Tryk på ↑, og træk det derefter udad.**

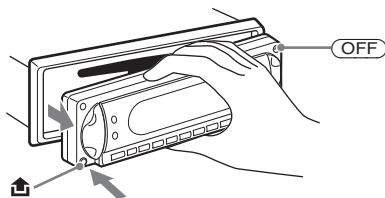

#### Bemærkninger

- Undgå at tabe frontpanelet, og tryk ikke for hårdt på frontpanelet og displayvinduet.
- Udsæt ikke frontpanelet for varme/høje temperaturer eller fugt. Lad det ikke ligge på instrumentbrættet/baghylden i en parkeret bil.

#### Råd

Når du tager frontpanelet med dig, skal du bruge det medfølgende frontpaneletui.

## Sætte frontpanelet på

Sæt del (A) på frontpanelet i indgreb sammen med del (B) på enheden, som afbildet, og skub til venstre side, indtil den klikker på plads.

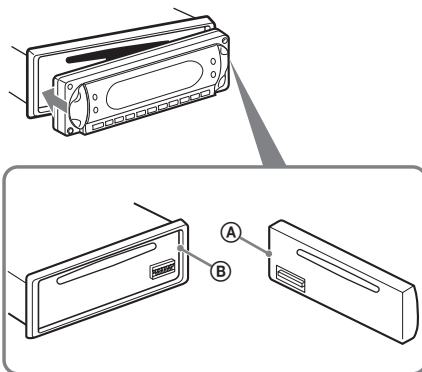

#### Bemærk

Sæt ikke noget på indersiden af frontpanelet.

## Indsætte disken i enheden

1 Åbn skodden.

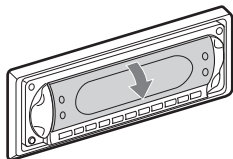

2 Isæt disken med etiketsiden opad.

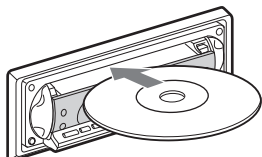

Afspilning begynder.

3 Luk skodden.

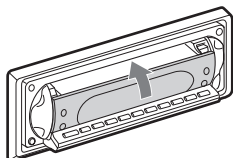

## Udkaste disken

1 Åbn skodden.

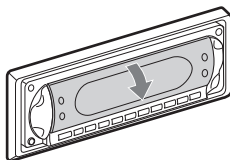

2 Tryk på knappen ▲.

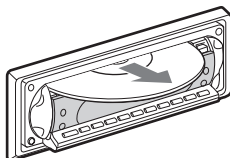
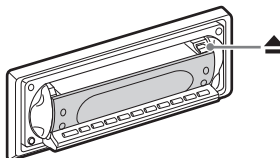

Disken er skubbet ud.

### **Bemærk**

Mens disken udkastes eller isættes, må skodden ikke lukkes. Disken kan komme i klemme og beskadiges.

### **Råd**

Disken kan afspilles med skodden åbnet eller lukket.

# Knappernes placering og grundlæggende betjening

## Hovedenhed

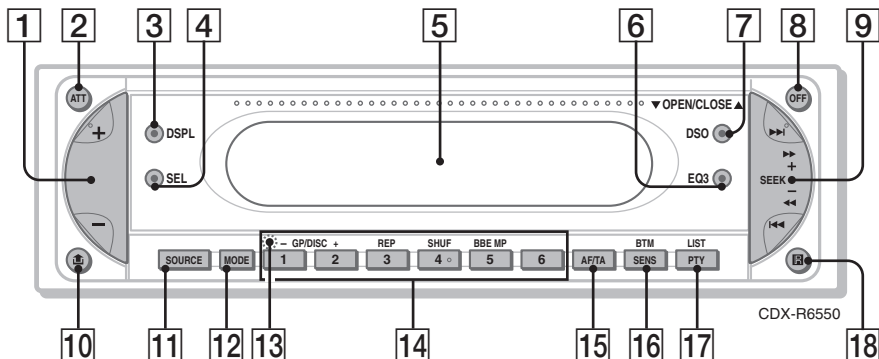

## OPEN/CLOSE-skodde åbnet

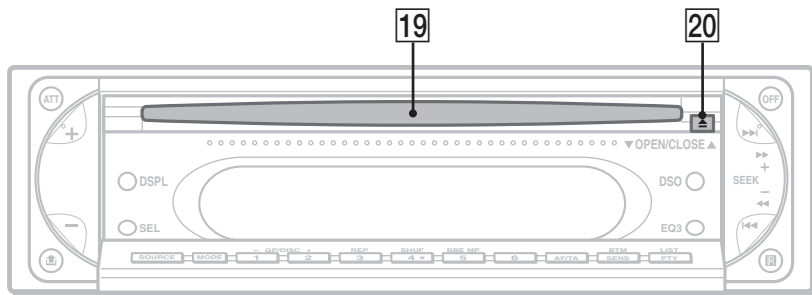

## Kort-fjernbetjening RM -X151

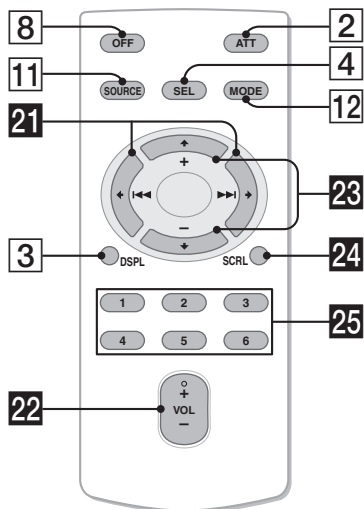

Jævnfør de angivne sider, hvis du ønsker nærmere oplysninger. De tilsvarende knapper på kort-fjernbetjening styrer de samme funktioner på enheden.

- 1 Lydstyrke +/- knap**  
Til at justere lydstyrken.
- 2 ATT (dæmpning) -knap**  
Til at dæmpe lyden. Tryk igen for at annullere.
- 3 DSPL-knap (display)** 4, 8, 12  
Til at skifte displypunkter.
- 4 SEL (valg) -knap** 4, 11, 12  
Til at vælge punkter.
- 5 Displayvindue**
- 6 EQ3-knap (equalizer)** 2, 11  
Til at vælge en equalizertype (XPLOD, VOCAL, CLUB, JAZZ, NEW AGE, ROCK, CUSTOM eller OFF).

**7 DSO-knap 2**

Til at vælge DSO-indstilling (1, 2, 3 eller OFF). Jo større tal, jo tydeligere effekt.

**8 OFF-knap**

Til at slå strømmen fra/standse kilden.

**9 SEEK +/- -knap**

Radio:

Til at stille automatisk ind på stationer (tryk); finde en station manuelt (tryk og hold).

CD:

Til at springe spor over (tryk); springe spor over uafbrudt (tryk, og tryk derefter igen indenfor ca. 1 sekund og hold); spole et spor frem/tilbage (tryk og hold).

**10 (Ud) (udløsning af frontpanel) -knap 4**

**11 SOURCE-knap**

Til at slå strømmen til/skifte kilde (Radio/CD/MD\*1).

**12 MODE-knap 8, 12**

Til at vælge radiobånd (FM/MW/LW)/vælg enheden\*2.

**13 RESET-knap** (bag frontpanelet) 4

**14 Talknapper**

Radio:

Til at modtage gemte stationer (tryk); gemte stationer (tryk og hold).

CD/MD\*1:

①/②: **GP**\*3/ **DISC**\*2 -/+

Til at springe grupper over (tryk); springe grupper over uafbrudt (tryk og hold).

③: **REP 8**

④: **SHUF 8**

⑤: **BBE MP 2**

Til at aktivere BBE MP-funktionen, til at indstille "BBEMP-ON" under afspilning af denne enhed. Indstil "BBEMP-OFF." for at annullere.

**15 AF (alternative frekvenser)/TA (trafikmelding) -knap 9**

Til at indstille AF og TA/TP i RDS.

**16 SENS/BTM-knap 8**

Til at forbedre svag modtagelse: LOCAL/MONO (tryk); begynde BTM-funktionen (tryk og hold).

**17 PTY (Programme Type)/LIST-knap 10**

Til at vælge PTY i RDS; vis listen.

**18 Modtager til kort-fjernbetjeningen**

**19 Disk-åbning 5**

**20 (Ud) (udkast) 5**

Følgende knapper på kortfjernbetjeningen har også andre knapper/funktioner end enheden.

**21 (Ud) (udkast) (Ud) (udkast) -knapper**

For at styre radio/cd på samme måde som (SEEK)

+/- på enheden. (For nærmere oplysninger om anden betjening, se "Med kortfjernbetjeningen" på hver side.)

**22 VOL +/- -knap**

Til at justere lydstyrken.

**23 (Ud) (udkast) (Ud) (udkast) -knapper**

For at styre cd på samme måde som ①/② -/+ på enheden. (For nærmere oplysninger om anden betjening, se "Med kortfjernbetjeningen" på hver side.)

**24 SCRL-knap 8**

Til at rulle displaypunktet.

**25 Talknapper**

Til at modtage gemte stationer (tryk); gemte stationer (tryk og hold).

\*1 Når en md-skifter er tilsluttet.

\*2 Når en cd/md-skifter er tilsluttet.

\*3 Når en MP3/ATRAC-cd afspilles, og ingen skifter er tilsluttet. Hvis skifteren er tilsluttet, er betjeningen om den anden, se side 12.

**Bemærk**

Hvis enheden slukkes, og displayet forsvinder, kan enheden ikke betjenes med kortfjernbetjeningen, med mindre der trykkes på (SOURCE) på enheden, eller der isættes en disk for først at aktivere den.

**Råd**

For nærmere oplysninger om udskiftning af batteriet, se "Udskiftning af kort-fjernbetjeningens litiumbatteri" på side 15.

For nærmere oplysninger om tilslutning til en cd/md-skifter, se side 12.

## Displaypunkter

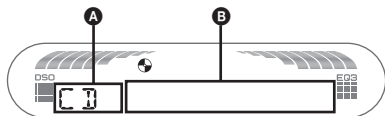

- A** Kilde  
**B** Spornummer/Forløbet afspilningstid, Disk/kunstnernavn, Gruppenummer\*<sup>1</sup>, Gruppenavn, Spornavn, Tekstdata\*<sup>2</sup>, Ur

\*<sup>1</sup> Gruppenummer vises kun, når der skiftes gruppe.

\*<sup>2</sup> Ved afspilning af MP3 vises ID3-tag, og ved afspilning af ATRAC-cd vises tekstdata skrevet af SonicStage osv.

Hvis du vil skifte displaypunkter **B**, skal du trykke på **(DSPL)**; rulle displaypunkter **B**, tryk på **(SCRL)** på kort-fjernbetjeningen eller indstil "A.SCRL-ON" (side 12).

### Råd

Det viste punkt er forskelligt, afhængigt af disktype og optageformat. For nærmere oplysninger om MP3, se side 14; ATRAC-cd, se side 15.

## Gentaget og blandet afspilning

- 1** Ved afspilning skal du trykke gentagne gange på **(3)** (REP) eller **(4)** (SHUF), indtil den ønskede indstilling vises.

Vælg	For at afspille
REP-TRACK	spor gentaget.
REP-GP*	gruppe gentaget.
SHUF-GP*	gruppe i vilkårlig rækkefølge.
SHUF-DISC	disk i vilkårlig rækkefølge.

\* Når der afspilles en MP3/ATRAC-cd.

For at vende tilbage til normal afspilningsindstilling skal du vælge "REP-OFF" eller "SHUF-OFF".

## Gemme og modtage stationer

### Forsigtig

Brug Best Tuning Memory (BTM) for at undgå en ulykke, når du stiller ind på stationer, mens du kører.

### Gemme automatisk — BTM

- 1** Tryk gentagne gange på **(SOURCE)**, indtil "TUNER" vises.

For at skifte bånd, skal du trykke gentagne gange på **(MODE)**. Du kan vælge blandt FM1, FM2, FM3, MW eller LW.

- 2** Tryk på og hold **(BTM)**, indtil "BTM" blinker.

Enheden gemmer stationer på talknapperne i rækkefølge efter frekvens.

Der høres en bip-lyd, når indstillingen er gemt.

### Gemme manuelt

- 1** Mens den station, du vil gemme, modtages, skal du trykke på og holde en talknap (**(1)** til **(6)**), indtil "MEM" vises.

Indikationen af talknappen vises på displayet.

### Bemærk

Hvis du forsøger at gemme en anden station på den samme talknap, slettes den tidligere gemte station.

### Råd

Når en RDS-station gemmes, gemmes AF/TA-indstillingen også (side 9).

## Modtagelse af de gemte stationer

- 1** Vælg båndet, og tryk derefter på en talknap (**(1)** til **(6)**).

### Med kortfjernbetjeningen

For at vælge forvalgsstationer skal du trykke på **↑** eller **↓**.

### Stille automatisk ind

- 1** Vælg båndet, og tryk derefter på **(SEEK) +/-** for at søge efter stationen.

Afsøgningen standser, når enheden modtager en station. Gentag dette, indtil den ønskede station modtages.

### Råd

Hvis du kender frekvensen på den station, du vil lytte til, skal du trykke på og holde **(SEEK) +/-** for at finde den omtrentlige frekvens, og derefter trykke gentagne gange på **(SEEK) +/-** for at finjustere til den ønskede frekvens (manuel indstilling).



## Oversigt

FM-stationer med Radio Data System (RDS) - service kan sende digitale data, som ikke kan opfattes af det menneskelige øre, sammen med det almindelige radioprogramsignal.

## Displaypunkter

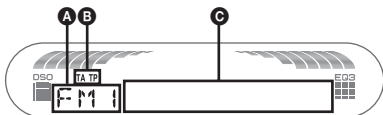

### A Radiobånd, Funktion

### B TA/TP\*1

### C Frekvens\*2 (Stationsnavn), Ur, RDS-data

\*1 "TA" blinker ved trafikinformation. "TP" lyser, mens en sådan station modtages.

\*2 Mens RDS-stationen modtages, vises " \* " til venstre for frekvensindikationen.

Hvis du vil skifte displaypunkter C, skal du trykke på (DSPL).

## RDS-service

Enheden giver automatisk RDS-service som følger:

### AF (alternative frekvenser)

Vælger og genindstiller på stationen med det stærkeste signal i et netværk. Ved at bruge denne funktion kan du lytte uafbrudt til det samme program på en køretur over lang afstand uden at skulle genindstille den samme station manuelt.

### TA (Trafikmelding)/TP (Trafikprogram)

Giver aktuelle trafikinformationer/programmer. Enhver information/program, der modtages, afbryder den aktuelt valgte kilde.

### PTY (programtyper)

Viser den aktuelt modtagne programtype. Søger også efter din valgte programtype.

### CT (Ur-klokkeslæt)

CT-data fra RDS-transmissionen indstiller uret.

### Bemærkninger

- Ikke alle RDS-funktioner er til rådighed i alle lande/områder.
- RDS virker ikke, hvis signalstyrken er for svag, eller hvis den station, der er stillet ind på, ikke sender RDS-data.

## Indstille AF og TA/TP

1 Tryk gentagne gange på (AF/TA), indtil den ønskede indstilling vises.

Vælg	For at
AF-ON	aktivere AF og deaktivere TA.
TA-ON	aktivere TA og deaktivere AF.
AF, TA-ON	aktivere både AF og TA.
AF, TA-OFF	deaktivere både AF og TA.

## Gemme RDS-stationer med AF- og TA-indstilling

Du kan forvælge RDS-stationer sammen med AF/TA-indstillingen. Hvis du bruger BTM-funktionen, gemmes kun RDS-stationer med den samme AF/TA-indstilling.

Hvis du forvælger manuelt, kan du forvælge både RDS- og ikke-RDS-stationer med AF/TA-indstillingen for hver.

1 Indstil AF/TA, og gem derefter stationen med BTM eller manuelt.

## Forvalg af lydstyrke for trafikmeldinger

Du kan forvælge lydstyrkeniveauet for trafikmeldingerne, så du ikke går glip af dem.

1 Tryk på lydstyrke +/- -knappen for at justere lydstyrkeniveauet.

2 Tryk på og hold (AF/TA), indtil "TA" vises.

## Modtage nødmeldinger

Når AF eller TA er slået til, afbryder nødmeldinger automatisk den aktuelt valgte kilde.

## Holde radioen indstillet på det samme regionalprogram — REG

Når AF-funktionen er slået til: enhedens fabriksindstilling afgrænser modtagelse til et bestemt område, så der skiftes ikke over til en anden regional station med en stærkere frekvens.

Hvis du forlader dette regionalprograms modtageområde, skal du indstille "REG-OFF" i opsætning (side 12).

### Bemærk

Denne funktion virker ikke i Det Forenede Kongerige og i visse andre områder.

fortsættes på næste side →

## Local Link-funktion (Kun Det Forenede Kongerige)

Med denne funktion kan du vælge andre lokale stationer i området, selvom de ikke er gemt på talknapperne.

- 1 Ved FM-modtagelse skal du trykke på en talknap (1 til 6), hvor der er gemt en lokal station.
- 2 Tryk på en talknap for en lokal station igen inden for 5 sekunder.  
Gentag denne procedure, indtil den lokale station modtages.

---

## Vælg PTY

- 1 Tryk på **(PTY)** under FM-modtagelse.



Navnet på den aktuelle programtype vises, hvis stationen sender PTY-data.

- 2 Tryk gentagne gange på **(PTY)**, indtil den ønskede programtype vises.
- 3 Tryk på **(SEEK) +/-**.  
Enheden begynder at søge efter en station, der udsender den valgte programtype.

### Med kortfjernbetjeningen

For at vælge programtypen i trin 2 skal du trykke på ↑ eller ↓.

---

## Programtyper

**NEWS** (Nyheder), **AFFAIRS** (Aktuelt), **INFO** (Oplysning), **SPORT** (Sport), **EDUCATE** (Undervisning), **DRAMA** (Drama), **CULTURE** (Kultur), **SCIENCE** (Videnskab), **VARIED** (Blandet), **POP M** (Popmusik), **ROCK M** (Rockmusik), **EASY M** (Let underholdning), **LIGHT M** (Let klassisk), **CLASSICS** (Klassisk), **OTHER M** (Andre musiktyper), **WEATHER** (Vejret), **FINANCE** (Finansinformation), **CHILDREN** (Børneprogrammer), **SOCIAL A** (Sociale forhold), **RELIGION** (Religion), **PHONE IN** ("Ring ind"-programmer), **TRAVEL** (Rejser), **LEISURE** (Fritid), **JAZZ** (Jazzmusik), **COUNTRY** (Countrymusik), **NATION M** (Nationalmusik), **OLDIES** (Evergreens), **FOLK M** (Folkmusik), **DOCUMENT** (Dokumentarprogrammer)

---

### Bemærk

Du kan ikke bruge denne funktion i lande/regioner, hvor PTY-data ikke er tilgængelige.

---

## Indstille CT

- 1 Indstil "CT-ON" i opsætning (side 11).

### Bemærkninger

- CT-funktionen virker ikke altid, selv om der modtages en RDS-station.
- Der kan være en forskel mellem det klokkeslæt, som CT-funktionen indstiller, og det faktiske klokkeslæt.

## Andre funktioner

### Ændre lydindstillingerne

#### Justere lydegenskaberne — BAL/FAD/SUB

Du kan justere balance, fader og subwooferlydstyrke.

#### 1 Tryk gentagne gange på (SEL), indtil "BAL", "FAD" eller "SUB" vises.

Punktet skifter som følger:

LOW\*1 → MID\*1 → HI\*1 →  
BAL (venstre-højre) → FAD (for-bag) →  
SUB (subwooferlydstyrke)\*2

\*1 Når EQ3 er aktiveret (side 11).

\*2 Når lydudgangen er indstillet på "SUB" (side 11).

"ATT" vises ved den laveste indstilling, og kan justeres op til 20 trin.

#### 2 Tryk gentagne gange på lydstyrke +/- - knappen for at justere det valgte punkt.

Efter 3 sekunder er indstillingen udført, og displayet vender tilbage til normal afspilnings/modtageindstilling.

#### Bemærk

Justér inden for 3 sekunder efter valg af punktet.

#### Med kortfjernbetjeningen

For at justere det valgte punkt i trin 2 skal du trykke på ←, ↑, → eller ↓.

#### Justering af equalizerkurven — EQ3

Du kan justere og gemme equalizerindstillingerne for forskellige toneområder.

#### 1 Vælg en kilde, og tryk derefter gentagne gange på (EQ3) for at vælge EQ3-type.

#### 2 Tryk gentagne gange på (SEL), indtil "LOW", "MID" eller "HI" vises.

#### 3 Tryk gentagne gange på lydstyrke +/- - knappen for at justere det valgte punkt.

Lydstyrkeniveauet kan justeres i trin på 1 dB fra -10 til +10 dB.

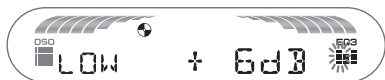

Gentag trin 2 og 3 for at justere equalizerkurven.

For at gendanne den fabriksindstillede equalizerkurve, skal du trykke på og holde (SEL), før indstillingen er udført.

Efter 3 sekunder er indstillingen udført, og displayet vender tilbage til normal afspilnings/modtageindstilling.

#### Med kortfjernbetjeningen

For at justere det valgte punkt i trin 3 skal du trykke på ←, ↑, → eller ↑.

#### Justere opsætningspunkter — SET

#### 1 Tryk på og hold (SEL).

Opsætningsdisplayet vises.

#### 2 Tryk gentagne gange på (SEL) indtil det ønskede punkt vises.

#### 3 Tryk på lydstyrke +/- -knappen for at vælge indstillingen (eksempel "ON" eller "OFF").

#### 4 Tryk på og hold (SEL).

Opsætning er udført, og displayet vender tilbage til normal afspilnings/modtageindstilling.

#### Bemærk

De viste punkter er forskellige, afhængigt af kilde og indstilling.

#### Med kortfjernbetjeningen

For at justere det valgte punkt i trin 3 skal du trykke på ← eller →.

Følgende punkter kan indstilles (følg sidereferencen for nærmere oplysninger):

"●" angiver standardindstillingerne.

#### CLOCK-ADJ (Justere ur) (side 4)

#### CT (Ur-klokkeslæt)

Til at indstille "ON" eller "OFF" (●) (side 9, 10).

#### BEEP

Til at indstille "ON" (●) eller "OFF."

#### SUB/REAR\*1

Til at skifte lydudgangen.

- "SUB" (●): for at udsende til en subwoofer.
- "REAR": for at udsende til en effektforstærker.

#### DIM (Dæmper)

Til at skifte displaystyrken.

- "AT" (●): til at dæmpe displayet automatisk, når du tænder for lyset.
- "ON": til at dæmpe displayet.
- "OFF": til at deaktivere -dimmer.

#### CONTRAST

Til at indstille displayets kontrast.

Kontrastniveauet kan indstilles til 7 trin.

#### M.DSPL\*2 (Motion Display)

Til at vælge Bevægelse-displayindstilling.

- "SA" (●): til at vise bevægelsesmønstre og spektrumanalyse.
- "ON": til at vise bevægelsesmønstre.
- "OFF": til at deaktivere bevægelsesdisplay.

#### DEMO\*1 (Demonstration)

Til at indstille "ON" (●) eller "OFF" (side 4)

## A.SCRL (Auto Scroll)

Til at rulle lange viste punkter automatisk, når der skiftes gruppe/spor.  
– "ON": til at rulle.  
– "OFF" (●): til ikke at rulle.

## REG\*<sup>3</sup> (Regional)

Til at indstille "ON" (●) eller "OFF" (side 9)

## LPF\*<sup>4</sup> (Low pass filter)

Til at vælge afskæringsfrekvensen "78HZ", "125HZ" eller "OFF" (●).

\*1 Når enheden er slukket.

\*2 Når enheden er tændt.

\*3 Når FM modtages.

\*4 Når lydudgangen er indstillet på "SUB".

## Brug af ekstra udstyr

### Cd/md-skifter

#### Valg af skifter

- Tryk gentagne gange på (SOURCE), indtil "CD" eller "MD" vises.
- Tryk gentagne gange på (MODE), indtil den ønskede skifter vises.

Enhedsnummer    Disknummer

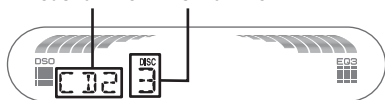

Afspilning begynder.

#### Springe grupper og diske over

- Under afspilning skal du trykke på (1)/(2) (GP/DISC) -/+.

For at overspringe	Skal du trykke på (1)/(2)
gruppe	og slippe (hold et øjeblik).
gruppe kontinuerligt	indenfor 2 sekunder efter første gang, der slippes.
diske	gentagne gange.
diske kontinuerligt	og så igen trykke og holde inden for 2 sekunder.

## Gentaget og blandet afspilning

- Under afspilning skal du trykke gentagne gange på (3) (REP) eller (4) (SHUF), indtil den ønskede indstilling vises.

Vælg	For at afspille
REP-DISC* <sup>1</sup>	disk gentagne gange.
SHUF-CHGR* <sup>1</sup>	spor i skifteren i vilkårlig rækkefølge.
SHUF-ALL* <sup>2</sup>	spor i alle enheder i vilkårlig rækkefølge.

\*1 Når en eller flere cd/md-skiftere er tilsluttet.

\*2 Når en eller flere cd-skiftere, eller to eller flere md-skiftere er tilsluttet.

For at vende tilbage til normal afspilningsindstilling skal du vælge "REP-OFF" eller "SHUF-OFF".

#### Råd

"SHUF-All" kan ikke blande spor mellem cd-enheder og md-skiftere.

#### Navngive en disk

Når du afspiller en disk i en cd-skifter med CUSTOM FILE-funktionen, kan du give hver disk et brugerdefineret navn på op til 8 tegn (Disc Memo).

Hvis du navngiver en disk, vises navnet på listen.

- Når du afspiller en disk, som du vil navngive, skal du trykke på (LIST) og holde knappen nede.



- Tryk gentagne gange på lydstyrke +/- knappen, indtil det ønskede tegn vises. Tegnet skifter som følger.

A ↔ B ↔ C ... ↔ 0 ↔ 1 ↔ 2 ... ↔ + ↔ - ↔ \* ... ↔ \_ (mellemrum) ↔ A

For at rykke den digitale angivelse skal du trykke på (SEL).

Gentag denne procedure, indtil hele navnet er indtastet.

- Tryk på og hold (LIST).

Navngivningen er udført, og displayet vender tilbage til normal afspilningsindstilling.

Hvis du vil vise navnet, skal du trykke på (DSPL) under afspilning.

#### Råd

- Hvis du vil rette eller slette et tegn, skal du overskrive eller indtaste " - ."
- Diskmemo har altid højere prioritet end den titel, som er optaget i forvejen.
- Du kan navngive en disk i enheden, hvis en skifter med CUSTOM FILE-funktionen, er tilsluttet.
- "REP-TRACK" og al blandet afspilning standses, indtil navngivningen afsluttes.

### Med kortfjernbetjeningen

I trin 2 skal du trykke på ↑ eller ↓ for at vælge tegnet.

## Slette det brugerdefinerede navn

- 1 Vælg enheden, hvor det brugerdefinerede navn, som du vil slette, er gemt, tryk på (LIST), og hold knappen nede.
- 2 Tryk på (DSPL), og hold knappen nede. Det gemte navn blinker.
- 3 Tryk gentagne gange på lydstyrke +/- knappen for at vælge det navn, du vil slette.
- 4 Tryk på og hold (SEL). Navnet slettes. Gentag trin 3 og 4 for at slette andre navne.
- 5 Tryk på og hold (LIST). Enheden viser igen normal afspilningsindstilling.

### Med kortfjernbetjeningen

I trin 3 skal du trykke på ↑ eller ↓ for at vælge navnet.

## Finde en disk vha. navnet — vis liste

Du kan vælge en disk på listen, når du tilslutter en cd-skifter med CUSTOM FILE-funktionen eller en md-skifter.

Hvis du tildeler et navn til en disk, vises navnet på listen.

- 1 Ved afspilning skal du trykke på (LIST). Disknummeret eller disken vises.
- 2 Tryk gentagne gange på (LIST), indtil den ønskede disk vises. Efter 5 sekunder skifter enheden tilbage til normal afspilningsindstilling.
- 3 Tryk på (SEEK) +/- for at afspille disken.

### Med kortfjernbetjeningen

I trin 2 skal du trykke på ↑ eller ↓ for at vælge disken.

## Joystick RM-X4S

### Sætte etiketten på

Sæt indikationsetiketten på afhængig af, hvordan du opstiller joysticket.

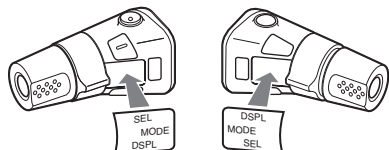

## Knappernes placering

De tilsvarende knapper på joysticket styrer de samme funktioner, som dem på denne enhed.

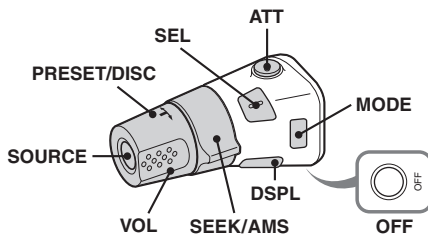

Følgende knapper på joysticket kræver en anden betjening fra enheden.

### • PRESET/DISC-kontrolknap

Hvis du vil vælge forvalgte stationer; styre cd, det samme som (1)/(2) +/- på enheden (tryk ind og drej rundt).

### • VOL-knap

Det samme som lydstyrke +/- knappen på enheden (drej).

### • SEEK/AMS-kontrolknap

Det samme som (SEEK) +/- på enheden (drej eller drej og hold).

## Skift af betjeningsretning

Kontrolknappenes betjeningsretning er fabriksindstillet som vist nedenfor.

For at øge

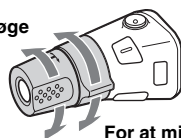

For at mindske

Hvis det er nødvendigt at montere joysticken på den højre side af ratstammen, kan du vende betjeningsretningen om.

- 1 Tryk på (SEL) -knappen, og hold den nede, mens du trykker på VOL-knappen.

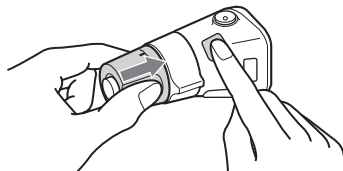

## Yderligere oplysninger

### Forholdsregler

- Hvis din bil har været parkeret direkte i solen, skal du lade enheden afkøle, inden du betjener den.
- Motorantennen slås automatisk ud, mens enheden er i drift.

### Dannelse af kondensvand

På en regnvejrsdag eller i et meget fugtigt område kan der dannes kondensvand inden i enhedens linser og display. Hvis det sker, fungerer enheden ikke korrekt. Tag i så fald disken ud, og vent i ca. en time, indtil fugten er fordampet.

### Sådan opretholdes en høj lyd kvalitet

Pas på ikke at spilde juice el.lign. på enheden eller diskene.

### Bemærkninger om diske

- Hold disken ren ved at undgå at berøre dens overflade. Hold en disk på kanterne.
- Opbevar diskene i deres hylstre eller disk-magasiner, når de ikke er i brug.
- Udsæt ikke diske for varme/høje temperaturer. Lad dem ikke ligge på instrumentbrættet/baghylden i en parkeret bil.
- Undgå at påsætte etiketter eller at bruge diske med tryksvæerte/klistrester. Diskene kan holde op med at dreje rundt, kan forårsage funktionsfejl eller det kan ødelægge disken.



- Undgå at bruge diske med påklistrede etiketter eller mærkater. Der kan opstå følgende funktionsfejl ved brug af sådanne diske:
  - Disken kan ikke udkastes (fordi etiketten eller mærkaten skaller af og tilstopper udkastmekanismen).
  - Lyddata kan ikke læses korrekt (f.eks. spring i afspilning eller ingen afspilning) fordi etiketten eller mærkaten krymper pga. varme, så disken bøjes.
- Diske af ikke-standard form (f.eks. hjerte-firkantet eller stjerneform) kan ikke afspilles på enheden, da de kan beskadige den. Brug ikke den type diske.
- Du kan ikke afspille 8 cm-cd'er.

- Rens diskene med en almindelig rensesklud inden afspilning. Tør disken af fra midten og udad. Brug ikke opløsningsmidler, f.eks. rensbenzin, fortynder, almindelige rengøringsmidler eller antistatisk spray beregnet til vinylplader.



### Bemærkninger om cd-r/cd-rw-diske

- Nogle cd-r'er/cd-rw'er (afhængigt af det udstyr, der bruges til optagelse, eller diskens tilstand) kan ikke afspilles på udstyret.
- Du kan ikke afspille en cd-r/cd-rw, der ikke er finaliseret.

### Musikdiske kodet med teknologi til ophavsretsbeskyttelse

Dette produkt er designet til at afspille diske, der opfylder cd-standard (Compact Disc). På det seneste har nogle pladeselskaber markedsført forskellige musikdiske kodet med beskyttelse af ophavsret. Vær opmærksom på, at der blandt disse diske er nogle, som ikke opfylder cd-standard og ikke kan afspilles med dette produkt.

### Om MP3-filer

- MP3 (står for MPEG-1 Audio Layer-3) er et standardformat til komprimering af musikfiler. Det komprimerer lyd-cd-data til ca. 1/10 af den oprindelige størrelse.
- Enheden er kompatibel med formaterne ISO 9660 Level 1/Level 2, udvidet Joliet/Romeo, ID3-tag version 1.0, 1.1, 2.2, 2.3 og 2.4, og Multi Session.
  - Det maksimale antal:
    - mapper (grupper): 150 (inkl. rodmapper og tomme mapper).
    - MP3-filer (spor) og mapper som kan indeholdes på en disk: 300 (hvis et fil/mappenavn indeholder mange tegn, bliver dette tal mindre end 300).
    - tegn, der kan vises for et mappenavn/spor er 32 (Joliet), eller 32/64 (Romeo); ID3-tag 15/30 tegn (1.0, 1.1, 2.2 og 2.3) eller 63/126 tegn (2.4).

## Afspilningsrækkefølge for MP3-filer

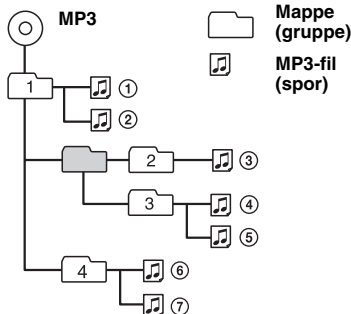

### Bemærkninger

- Sørg for at finalisere disken inden brug på enheden.
- Ved navngivning af en MP3-fil skal du huske at tilføje filtypen ".mp3" til filnavnet.
- Hvis du afspiller en MP3-fil med høj bithastighed, f.eks. 320 kbps, kan lyden falde bort i korte øjeblikke.
- Ved afspilning af en VBR (variabel bithastighed) MP3-fil, og ved frem/tilbageafspilning, vises den forløbne afspilningstid muligvis ikke nøjagtigt.
- Når disken er optaget i Multi Session, genkendes og afspilles kun det første spor i første session-formatet (alle andre formater overspringes). CD-DA, ATRAC-cd og MP3 er formater med forrang.
  - Når det første spor er en CD-DA, afspilles kun CD-DA fra første session.
  - Når det første spor ikke er en CD-DA, afspilles en ATRAC-cd- eller MP3-session. Hvis disken ikke har data i nogen af disse formater, vises "NO MUSIC".

## Om ATRAC-cd

### ATRAC3plus-format

ATRAC3, (står for Adaptive Transform Acoustic Coding3) er en lydkomprimeringsteknologi, der komprimerer lyd-cd-data til ca. 1/10 af den oprindelige størrelse. ATRAC3plus er et udvidet format af ATRAC3, der komprimerer lyd-cd-data til ca. 1/20 af den oprindelige størrelse. Enheden accepterer både ATRAC3- og ATRAC3plus-formatet.

### ATRAC-cd

ATRAC-cd er optagede lyd-cd-data, der er komprimeret til ATRAC3- eller ATRAC3plus-formatet med brug af autoriseret software, f.eks. SonicStage 2.0 eller nyere, eller SonicStage Simple Burner.

- Det maksimale antal:
  - mapper (grupper): 255
  - filer (spor): 999
- Tegn for et mappe/filnavn, og tekstdata skrevet af SonicStage, vises.

For nærmere oplysninger om ATRAC-cd, se vejledningen til SonicStage eller SonicStage Simple Burner.

### Bemærk

Sørg for at oprette ATRAC-cd'en med autoriseret software, f.eks. SonicStage 2.0 eller nyere, eller SonicStage Simple Burner 1.0 eller 1.1, som leveres Sony Network-produkter.

Henvend dig til nærmeste Sony-forhandler, hvis du har nogen spørgsmål eller problemer vedrørende enheden, der ikke er dækket i denne vejledning.

## Vedligeholdelse

### Udskiftning af kort-fjernbetjenings litiumbatteri

Under normale forhold holder batteriet i ca. et år. (Levetiden kan dog blive kortere afhængigt af brugsforholdene.)

Når batteriet bliver svagt, formindskes kort-fjernbetjenings rækkevidde. Udskift batteriet med et nyt CR2025-lithiumbatteri. Der opstår brand- eller eksplosionsfare, hvis du bruger en anden type batteri.

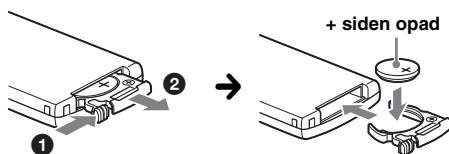

### Bemærkninger om litiumbatteriet

- Hold litiumbatteriet uden for børns rækkevidde. Søg omgående læge, hvis batteriet sluges.
- Aftør batteriet med en tør klud, så kontakten bliver god.
- Sørg for at batteriets poler vender rigtigt, når det isættes.
- Batteriet må ikke holdes med en metalpincet, da der kan opstå kortslutning.

### ADVARSEL

Batteriet kan eksplodere, hvis det behandles forkert. Batteriet må ikke genoplades, skilles ad eller bortkastes i åben ild.

### Udskiftning af sikringen

Når du udskifter sikringen, skal du sørge for at bruge en med et amperetal, der svarer til den originale sikring. Hvis sikringen springer, skal du kontrollere strømtilslutningen og udskifte sikringen. Hvis sikringen springer igen efter udskiftningen, kan der være en intern funktionsfejl. I så fald skal du kontakte din nærmeste Sony-forhandler.

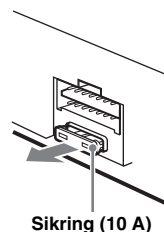

fortsættes på næste side →

## Rensning af forbindelsesstikkene

Enheden virker ikke altid korrekt, hvis forbindelsesstikkene mellem enheden og frontpanelet ikke er rene. For at forhindre dette, skal du tage frontpanelet af (side 4) og rense forbindelsesstikkene med en vatpind dyppet i sprit. Brug ikke for megen kraft, da forbindelsesstikkene ellers kan blive beskadigede.

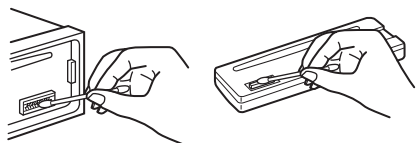

Hovedenhed

Frontpanelets bagside

### Bemærkninger

- Af sikkerhedsmæssige grunde bør du slå tændingen fra og fjerne nøglen fra tændingskontakten, inden du renser forbindelsesstikkene.
- Bør aldrig forbindelsesstikkene direkte med fingrene eller en metalgenstand.

## Tage enheden ud

### 1 Fjern beskyttelsesrammen.

- 1 Løsn frontpanelet (side 4).
- 2 Sæt udløsernøglerne i indgreb sammen beskyttelsesrammen.

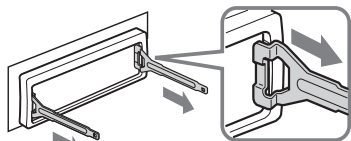

Ret udløsernøglerne som vist.

- 3 Træk udløsernøglerne ud for at fjerne beskyttelsesrammen.

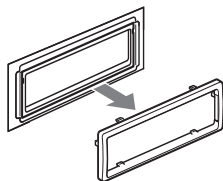

### 2 Tag enheden ud.

- 1 Isæt begge udløsernøgler på samme tid, indtil de klikker på plads.

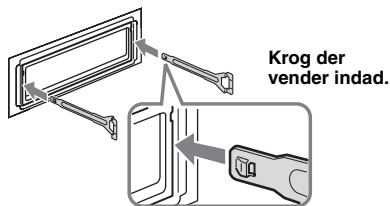

- 2 Træk i udløsernøglerne for at løsne enheden.

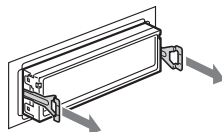

- 3 Skyd enheden ud af monteringsrammen.

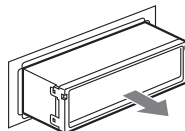

## Tekniske data

### Cd-afspiller

Signal/støjforhold: 120 dB  
Frekvensreaktion: 10 – 20.000 Hz  
Wow og flutter: Ikke målelig

### Tuner

#### FM

Indstillingsområde: 87,5 – 108,0 MHz  
Antennestik: Ekstern antennestikforbindelse  
Mellemfrekvens: 10,7 MHz/450 kHz  
Brugbar følsomhed: 9 dBf  
Selektivitet: 75 dB ved 400 kHz  
Signal/støjforhold: 67 dB (stereo), 69 dB (mono)  
Harmonisk forvrængning ved 1 kHz: 0,5 % (stereo),  
0,3 % (mono)  
Separation: 35 dB ved 1 kHz  
Frekvensreaktion: 30 – 15.000 Hz

#### MW/LW

#### Indstillingsområde

MW: 531 – 1.602 kHz  
LW: 153 – 279 kHz

Antennestik: Ekstern antennestikforbindelse

Mellemfrekvens: 10,7 MHz/450 kHz

Følsomhed: MW: 30 µV, LW: 40 µV

### Effektforstærker

Udgange: Højttalerudgange (sikre forbindelsesstik)

Højttalerimpedans: 4 – 8 ohm

Maksimal udgangseffekt: 50 W × 4 (ved 4 ohm)



## Generelt

### Udgange:

- Lyddugangsstik (der kan skiftes mellem foran, sub/bag)
- Tilslutningsklemme for motorantennere-læ-kontrol
- Tilslutningsklemme for effektforstærker-kontrol

### Indgange:

- Tilslutningsklemme for telefon ATT-kontrol
- Tilslutningsklemme for belysning
- Tilslutningsklemme for BUS-kontrolindgang
- Tilslutningsklemme for BUS-lydindgang
- Tilslutningsklemme for fjernbetjening-indgang
- Tilslutningsklemme for antenneindgang

### Tonekontroller:

- Lav:  $\pm 10$  dB ved 60 Hz (XPLOD)
- Mellem:  $\pm 10$  dB ved 1 kHz (XPLOD)
- Høj:  $\pm 10$  dB ved 10 kHz (XPLOD)

**Strømkraft:** 12 V jævnstrøm bilbatteri (negativ jordforbindelse)

**Mål:** Ca. 178 × 50 × 182 mm (b/h/d)

**Monteringsmål:** Ca. 182 × 53 × 161 mm (b/h/d)

**Vægt:** Ca. 1,2 kg

### Medfølgende tilbehør:

- Kort-fjernbetjening RM-X151
- Dele til installation og tilslutning (1 sæt)
- Etui til frontpanel (1)

### Tilbehør/ekstraudstyr:

- Joystick: RM-X4S
- BUS-kabel (leveret sammen med RCA-stikledning): RC-61 (1 m), RC-62 (2 m)
- Cd-skifter (10 diske): CDX-757MX
- Cd-skifter (6 diske): CDX-T70MX, CDX-T69
- Md-skifter (6 diske): MDX-66XLP
- Kildevælger: XA-C30
- AUX-IN-vælger: XA-300

Patenter i USA og andre lande på licens fra Dolby Laboratories.

### Bemærk

Enheden kan ikke tilsluttes en digital forforstærker eller en equalizer, der er kompatibel med Sony BUS-system.

Design og specifikationer kan ændres uden forudgående varsel.



- Der er brugt blyfrit lodmetal til at lodde bestemte dele. (mere end 80 %)
- Der er ikke brugt halogenerede flammehæmmende midler i printpladerne.
- Der er ikke brugt halogenerede flammehæmmende midler i kabinetter.
- Sværte baseret på vegetabilsk olie uden flygtige organiske forbindelser (Volatile Organic Compound) er anvendt på æsken.
- Der er ikke brugt polystyren i emballagen.

## Fejlsøgning

Med den følgende kontrolliste kan du afhjælpe problemer, du kan få med enheden. Inden du går igennem nedenstående kontrolliste, bør du kontrollere fremgangsmåden for tilslutning og betjening.

## Generelt

### Der er ingen strømtilførsel til enheden.

- Kontroller tilslutningen. Hvis alt er i orden, skal du kontrollere sikringen.
- Hvis enheden slukkes, og displayet forsvinder, kan enheden ikke betjenes med kortfjernbetjening. → Tænd enheden.

### Motorantennen slås ikke ud.

Motorantennen har ikke en relæboks.

### Ingen lyd.

- Lydstyrken er lav.
- ATT-funktionen er aktiveret, eller Telephone ATT-funktionen (når forbindelseskablet fra en biltelefon tilsluttet til ATT-ledningen) er aktiveret.
- Faderkontrollen (FAD) er ikke indstillet på positionen for et to-højttalersystem.
- Cd-skifteren er ikke kompatibel med diskformatet (MP3/ATRAC CD). → Afspilning med en Sony MP3-kompatibel cd-skifter eller denne enhed.

### Ingen biplyd.

- Bip-lyden er annulleret (side 11).
- Der er tilsluttet en ekstra effektforstærker, og du bruger ikke den indbyggede forstærker.

### Hukommelsens indhold er slettet.

- Der er blevet trykket på nulstillingsknappen. → Du skal gemme i hukommelsen igen.
- Strømtilslutningsledningen eller batteriet er blevet afbrudt.
- Strømtilslutningsledningen er ikke tilsluttet korrekt.

### Gemte stationer og korrekt klokkeslæt er slettet.

### Sikringen er sprunget.

### Der kommer støj, når tændingsnøglen position skiftes.

Ledningerne er ikke tilpasset korrekt til bilens tilbehørsstrømtilslutning.

### Displayet forsvinder fra/vises ikke på displayvinduet.

- Dæmperen er indstillet på "DIM-ON" (side 11).
- Displayet forsvinder, hvis du trykker på og holder (OFF).
- Tryk på og hold (OFF) igen, indtil displayet vises.
- Forbindelsesstikkene er beskadiget (side 16).

### DSO-virker ikke.

Afhængig af bilens indvendige indretning og musiktype, har DSO muligvis ikke den ønskede effekt.

## Cd/md-afspilning

### Disken kan ikke lades.

- En anden disk er allerede ladet.
- Disken er isat omvendt eller forkert med kraft.

### Disken afspilles ikke.

- Defekt eller snavset disk.
- Cd-r'erne/cd-rw'erne er ikke til lydbrug (side 14).

### MP3-filer kan ikke afspilles.

Disken er ikke kompatibel med MP3-formatet og -versionen (side 14).

## Det tager længere tid at afspille MP3-filer end andre filer.

Ved følgende diske tager det længere tid at begynde afspilning.

- en disk, som er optaget med en kompliceret træstruktur.
- en disk, som er optaget i multisession.
- en disk, som kan tilføjes data.

## ATRAC-cd'en kan ikke afspilles.

- Disken er ikke oprettet med autoriseret software, f.eks. SonicStage eller SonicStage Simple Burner.
- Spor, der ikke er inkluderet i en gruppe, kan ikke afspilles.

## Displaypunkter ruller ikke.

- For diske med særligt mange tegn kan de ikke altid rulles.
- "A.SCRL" er indstillet på OFF.  
→ Indstil "A.SCRL-ON" (side 12), eller tryk på **(SCRL)** på kort-fjernbetjeningen.

## Lyden springer.

- Installation er ikke korrekt.  
→ Installer enheden i en vinkel på mindre end 45° på et stabilt sted i bilen.
- Defekt eller snavset disk.

## Betjeningsknapperne fungerer ikke.

### Disken udkastes ikke.

Tryk på RESET-knappen (side 4).

## "MS" eller "MD" vises ikke på kildedisplayet, når både den valgfrie MGS-X1 og md-skifter er tilsluttet.

Denne enhed genkender MGS-X1 som en md-enhed.  
→ Tryk på **(SOURCE)**, indtil "MS" eller "MD" vises, og tryk så gentagne gange på **(MODE)**.

## Radiomodtagelse

### Stationerne kan ikke modtages.

#### Lyden generes af støj.

- Tilslut en motorantenne-kontrolledning (blå) eller tilbehørsstrømledning (rød) til strømledningen på bilens antenneforstærker. (Kun hvis bilen har en indbygget FM/MW/LW-antenne i bag/sideruden.)
- Kontrollér tilslutningen af bilantennen.
- Den automatisk antenne slås ikke ud.  
→ Kontrollér tilslutningen af motorantenne-kontrolledningen.
- Kontrollér frekvensen.
- Når DSO-indstillingen er aktiveret, generes lyden nogle gange af støj.  
→ Indstil DSO-funktionen på "OFF" (side 7).

### Det er ikke muligt at stille ind på forvalgte stationer.

- Frekvensen skal gemmes korrekt i hukommelsen.
- Radiosignalet er for svagt.

### Det er ikke muligt at stille automatisk ind på stationer.

- Indstillingen af lokal søgning er ikke korrekt.  
→ Indstilling standser for ofte:  
Tryk på **(SENS)**, indtil "LOCAL-ON" vises.  
→ Indstilling standser ikke ved en station:  
Tryk gentagne gange på **(SENS)**, indtil "MONO-ON", "MONO-OFF" (FM), eller "LOCAL-OFF" (MW/LW) vises.
- Radiosignalet er for svagt.  
→ Indstil manuelt.

## "ST"-indikationen blinker ved FM-modtagelse.

- Indstil frekvensen præcist.
- Radiosignalet er for svagt.  
→ Tryk på **(SENS)** for at indstille mono-modtagelse på "MONO-ON".

## Et FM-program, der udsendes i stereo, høres i mono.

Enheden er indstillet på monomodtagelse.  
→ Tryk på **(SENS)**, indtil "MONO-OFF" vises.

## RDS

### SEEK begynder efter få sekunders lytning.

Stationen er ikke en TP-station eller har svagt signal.  
→ Deaktiverer TA (side 9).

### Ingen trafikmeldinger.

- Aktiver TA (side 9).
- Stationen sender ikke trafikmeldinger, selv om den er en TP-station.  
→ Stil ind på en anden station.

### PTY viser "-----".

- Den aktuelle station er ikke en RDS-station.
- Der er ikke blevet modtaget RDS-data.
- Stationen specificerer ikke programtypen.

## Fejldisplays/meddelelser

### BLANK\*1

Der er ikke optaget spor på md'en\*2.  
→ Afspille en md med optagede spor.

### ERROR\*1

- Disken er snavset eller isat omvendt.\*2  
→ Rens disken eller sæt den korrekt i.
- Disken kan ikke afspilles på grund af et problem.  
→ Isæt en anden disk.

### FAILURE

Tilslutningen af højttaler/forstærker er forkert.  
→ Se den medfølgende installation/tilslutningsvejledning for at kontrollere tilslutningen.

### LOAD

Skifternen indlæser disken.  
→ Vent, indtil indlæsningen afsluttes.

### L.SEEK +/-

Lokal søgeindstilling er slået til ved automatisk indstilling.

### NO AF

Der findes ikke en alternativ frekvens for den aktuelle station.  
→ Tryk på **(SEEK) +/-** mens stationsnavnet blinker. Enheden begynder søgning efter en anden frekvens med de samme PI (Programme Identification) -data ("PI SEEK" vises).

### NO DATA

Alle brugerdefinerede navne er slettede, eller ingen er gemt.

### NO DISC

Disken er ikke indsat i cd/md-skifternen.  
→ Indsæt disken i skifternen.

### NO ID3

Der er ikke skrevet ID3-tag-data i MP3-filen.

---

**NO INFO**

Der er ikke skrevet tekstdata i ATRAC3/ATRAC3plus-filen.

---

**NO MAG**

Diskmagasinet er ikke sat i cd-skifteren.

→ Indsæt magasinet i skifteren.

---

**NO MUSIC**

Dysken er ikke en musikfil.

→ Indsæt en musik-cd i denne enhed eller i en skifter, som kan afspille MP3.

---

**NO TP**

Enheden fortsætter søgning efter TP-stationer til rådighed.

---

**NO NAME**

Der er ikke skrevet et spor/gruppe/disknavn på sporet.

---

**NOT READ**

Diskoplysningerne er ikke blevet læst af enheden.

→ Dysken indlæses, vælg den derefter på listen.

---

**NOTREADY**

Md-skifterens låg står åbent, eller md'erne er ikke isat korrekt.

→ Luk låget, eller isæt md'erne korrekt.

---

**OFFSET**

Der kan være en intern funktionsfejl.

→ Kontroller tilslutningen. Henvend dig til nærmeste Sony-forhandler, hvis fejlindikationen fortsat vises på displayet.

---

**READ**

Enheden læser alle spor- eller gruppedata på dysken.

→ Afvent automatisk begyndelse af afspilning, når læsningen er udført. Afhængigt af diskstrukturen kan det tage mere end et minut.

---

**RESET**

Cd-enheden og cd/md-skifteren kan ikke betjenes pga. en fejl.

→ Tryk på RESET-knappen (side 4).

---

"LLLLL" eller "rrrrr"

Ved frem- eller tilbagespoling har du nået begyndelsen eller slutningen af dysken, og kan ikke gå længere.

---

"\_"

Tegnet kan ikke vises af enheden.

---

\*1 Hvis der opstår en fejl ved afspilning af en cd eller md, vises md'ens eller cd'ens disknummer ikke på displayet.

\*2 Disknummeret for den disk, der forårsager fejlen, vises på displayet.

Henvend dig til nærmeste Sony-forhandler, hvis disse løsninger ikke hjælper.







Hvis du bringer enheden til reparation pga. problemer med cd-afspilning, skal du tage den disk med, der blev brugt på det tidspunkt, da problemet begyndte.

## Tervetuloa!

Onnittelut tämän Sony'n cd-soittimen hankinnasta! Voit käyttää autossa seuraavia toimintoja.

### • Cd:n toisto

Voit toistaa levyjä: cd-da (myös cd-tekstit\*), cd-r/rw (myös monitalennuksia sisältävät mp3-tiedostot (s. 14)) ja atrac-cd (atrac3- ja atrac3plus -formaatit (s. 15)).

Levytyypit	Levyn merkintä
CD-DA	 
MP3 ATRAC CD	   

### • Radiovastaanotto

– Voit tallentaa aina 6 asemaa jokaiselle aaltoalueelle (FM1 (ULA), FM2, FM3, MW (KA) and LW (PA)).

– **BTM** -toiminto (Voimakkaimpien asemien tallennus): Laite valitsee voimakkainta lähetettä lähettävät asemat ja tallentaa ne muistiin.

### • RDS-palvelut

Voit käyttää ULA-asemia RDS-järjestelmällä (Radio Data System).

### • Äänensäädöt

– **EQ3**: Voit valita taajuuskäyrän 7 musiikkityypille.

– **DSO** (Dynamic Soundstage Organizer): Tämä toiminto lisää läsnäolon tunnetta äänikenttään käyttämällä virtuaalikaiuttimien yhdistelmää kaiutinten äänen vahvistamiseksi, vaikka ne olisivatkin asennettu oven alaosaan.

– **BBE MP**: Tämä toiminto parantaa digitaalisesti pakattua ääntä, kuten mp3-tiedostoja. Lue lisätietoja seuraavista kuvauksista.

### • Lisälaitteen käyttö

Voit myös ohjata lisälaitteena saatavia cd/md-vaihtajia tämän laitteen käytön ohessa.

\* Cd-text-levy on cd-da-levy, jossa on tietoja levystä, esittäjästä ja raidan nimistä.

### Varoitus, joka koskee autoja, joiden virtalukosta puuttuu ACC-asento

Kun olet katkaissut virran autosta virta-avaimella, paina ja pidä painettuna laitteen (OFF) -painiketta, kunnes näytöstä sammuu valo.

Muussa tapauksessa virta ei kytkeydy päältä laitteesta, mikä kuluttaa virtaa akusta.

CLASS 1  
LASER PRODUCT

Tämä tarra sijaitsee laitteen pohjassa.

**BBE MP**  
**DIGITAL**

BBE MP -prosessointi parantaa digitaalisesti pakattua ääntä, kuten mp3:a, palauttamalla ja vahvistamalla pakkauksen aikana menetettyä ylätaajuuksien tasapainoa. BBE MP toimii tuottamalla ylä-ääniharmonioita lähdemateriaalista, palauttaa äänen lämmön, yksityiskohdat ja vivahteet.

SonicStage ja sen logo ovat Sony Corporationin tavaramerkkejä.

ATRAC, ATRAC3, ATRAC3plus ja niiden logot ovat Sony Corporationin tavaramerkkejä.

## Aloittaminen

---

Asetusten nollaaminen . . . . .	4
Kellonajan asettaminen . . . . .	4
DEMO-tila . . . . .	4
Etupaneelin irrottaminen . . . . .	4
Etupaneelin kiinnittäminen . . . . .	4
Levyn asettaminen laitteeseen . . . . .	5
Levyn pois ottaminen . . . . .	5

## Säädinten sijainti ja perustoiminnot

---

Päälaite . . . . .	6
Kauko-ohjainkortti RM -X151 . . . . .	6

## CD

---

Näyttöyksiköt . . . . .	8
Jatkuva toisto ja satunnaissoitto . . . . .	8

## Radio

---

Radioasemien tallentaminen pikavalintoihin ja kuuntelu . . . . .	8
Automaattinen tallennus — BTM . . . . .	8
Radioasemien manuaalinen tallennus . . . . .	8
Muistiin tallennettujen asemien vastaanotto . . . . .	8
Asemien automaattinen esiviritys . . . . .	8
RDS . . . . .	9
Yhteenvedo . . . . .	9
AF- ja TA/TP-toimintojen asettaminen . . . . .	9
PTY:n valinta . . . . .	10
CT-asetuksen tekeminen . . . . .	10

## Muut toiminnot

---

Ääniasetusten muuttaminen . . . . .	11
Äänenlaadun muuttaminen . . . . .	
— BAL/FAD/SUB . . . . .	11
Taajuuskäyrän säätäminen — EQ3 . . . . .	11
Asetusyksikköjen asettaminen — SET . . . . .	11
Lisälaitteiden käyttö . . . . .	12
Cd/md-vaihtaja . . . . .	12
Sauvaohjain RM-X4S . . . . .	13

## Lisätietoja

---

Yleisiä käyttöohjeita . . . . .	14
Levyjä koskevia huomautuksia . . . . .	14
Mp3-tiedostoista . . . . .	14
Atrac-cd:stä . . . . .	15
Huolto ja kunnossapito . . . . .	15
Laitteen irrottaminen . . . . .	16
Tekniset tiedot . . . . .	16
Vianetsintä . . . . .	17
Vikanäytöt /Tiedotteet . . . . .	18

## Aloittaminen

### Asetusten nollaaminen

Ennen laitteen ensimmäistä käyttökertaa tai sen jälkeen kun autonakku on vaihdettu tai liitäntöjä on muutettu, laite on nollattava.

Irrota etupaneeli ja paina RESET-painiketta jollakin terävällä esineellä, kuten kuulakärkikynällä.

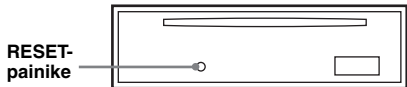

#### Huomautus

RESET-painikkeen painaminen nolaa kellonajan asetuksen ja joitakin muita muistiin tallennettuja asetuksia.

### Kellonajan asettaminen

Kellossa on 24 tunnin digitaalinen näyttö.

**1 Paina ja pidä painettuna (SEL) -painiketta.**

Asetusnäyttö tulee esiin.

**2 Paina (SEL) -painiketta niin monta kertaa kuin tarvitaan, että "CLOCK-ADJ" ilmestyy näyttöön.**

**3 Paina (DSPL) -painiketta**  
Tuntilukemat alkavat vilkkua.

**4 Aseta tunti- ja minuuttilukemat painamalla äänvoimakkuuden +/- säädintä.**

Digitaalisen ilmaisimen siirtämiseksi paina (DSPL) -painiketta.

**5 Paina (SEL) -painiketta.**

Kello lähtee kulkemaan ja seuraava asetusnäyttö tulee esiin.

**6 Paina ja pidä painettuna (SEL) -painiketta.**

Asetukset on nyt tehty.

Paina kellon esiin saamiseksi (DSPL) -painiketta. Paina (DSPL) -painiketta uudelleen edelliseen näyttöön palaamiseksi.

#### Vihje

Kello voidaan asettaa aikaan automaattisesti RDS-toiminnan avulla (s. 10).

#### Kauko-ohjainkorttia käyttäen

Paina tuntilukemien asettamiseksi kohdassa 4 ↑ tai ↓ -painiketta.

### DEMO-tila

Virran ollessa katkaistuna laitteesta kellonäyttö tulee esiin ensimmäisenä ja sen jälkeen esittelytila (DEMO) käynnistää esittelynäytön.

Aseta DEMO-tilan peruuttamiseksi se "DEMO-OFF" -tilaan asetuksista (s. 4) virran ollessa katkaistuna laitteesta.

## Etupaneelin irrottaminen

Voit irrottaa etupaneelin tästä laitteesta laitteen varastamisen estämiseksi.

### Varoitava piippaus

Katkaistessasi virran virta-avaimella irrottamatta ensin etupaneelia, varoitava hälytyspiippaus tulee kuuluviin muutamaksi sekunniksi.

Hälytysääni kuuluu ainoastaan silloin kun laitteiston sisäänrakennettua vahvistinta käytetään.

**1 Paina (OFF) -painiketta.**

Laitteesta katkaistaan virta.

**2 Paina kohtaa ⬆ ja vedä etupaneelia sen jälkeen itseäsi kohti.**

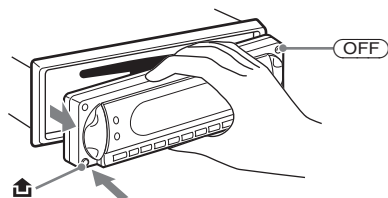

#### Huomautuksia

- Älä pudota etupaneelia tai paina liikaa sitä ja sen näyttöä.
- Älä altista etupaneelia kuumuudelle/suurille lämpötiloille tai kosteudelle. Älä jätä sitä pysäköityyn autoon ja erityisesti sen kojelaudalle tai hattuhylylle.

#### Vihje

Kuljettaessasi etupaneelia käytä laitteen mukana toimitettua etupaneelin koteloa.

### Etupaneelin kiinnittäminen

Kiinnitä etupaneelin osa (A) laitteen osaan (B) kuvituksen mukaisesti, ja paina sen vasenta reunaa paikalleen, kunnes se napsahtaa kiinni.

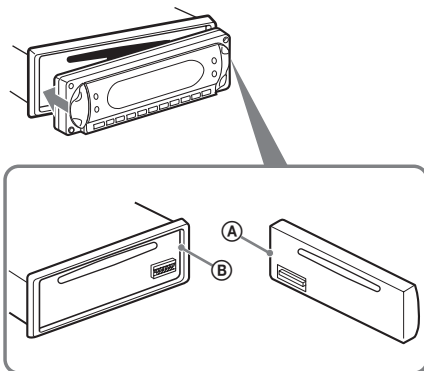

#### Huomautus

Älä aseta mitään esineitä etupaneelin sisäpinnalle.

## Levyn asettaminen laitteeseen

### 1 Avaa luukku.

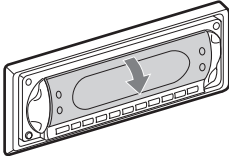

### 2 Aseta levy paikalleen etikettipuoli ylöspäin.

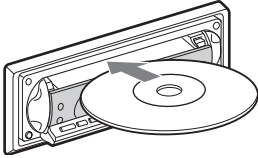

Toisto käynnistyy.

### 3 Sulje luukku.

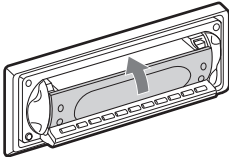

## Levyn pois ottaminen

### 1 Avaa luukku.

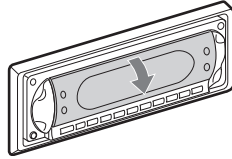

### 2 Paina ▲ -painiketta.

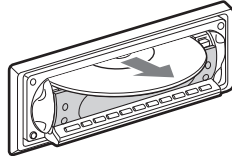
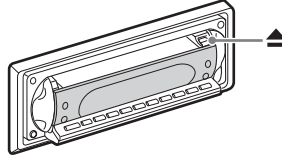

Levy on poistettu soittimesta.

#### **Huomautus**

*Kun otat levyn pois tai laitat sen soittimeen, älä sulje luukku. Levy saattaa juuttua siihen ja vahingoittua.*

#### **Vihje**

*Levyä voi toistaa luukku auki tai kiinni.*

# Säädinten sijainti ja perustoiminnot

## Päälaite

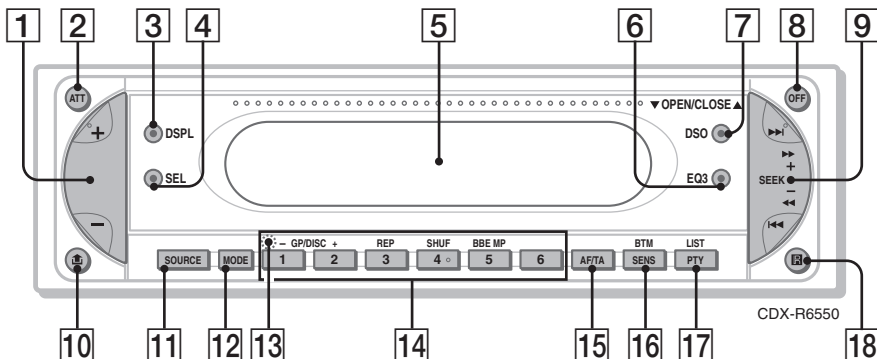

## OPEN/CLOSE-luukku auki

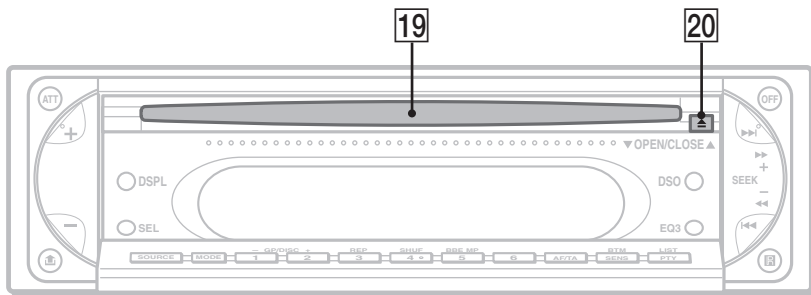

## Kauko-ohjainkortti RM -X151

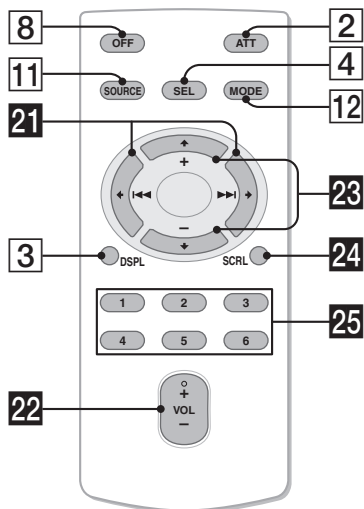

Lue lisätietoja nimen jälkeisiltä sivuilta. Kauko-ohjainkortin vastaavannimisillä painikkeilla saa aikaan saman toiminnon kuin päälaitteen painikkeilla

- 1 Äänenvoimakkuuden +/- säätöpainike**  
Äänenvoimakkuuden säätäminen.
- 2 ATT-painike (äänenvaimennus)**  
Äänenvoimakkuuden vaimentaminen. Paina painiketta uudelleen vaimennuksen peruuttamiseksi.
- 3 DSPL-painike (näyttö) 4, 8, 12**  
Näyttöyksiköiden vaihtaminen.
- 4 SEL-painike (valinta) 4, 11, 12**  
Yksiköiden valitseminen.
- 5 Näyttö**
- 6 EQ3-painike (taajuuskorjain) 2, 11**  
Taajuuskorjauksen tyyppin (XPLOD, VOCAL, CLUB, JAZZ, NEW AGE, ROCK, CUSTOM ja OFF) valinta.



**7 DSO-painike 2**  
DSO-tilan valitseminen (1, 2, 3 tai OFF).  
Mitä suurempi numero, sitä voimakkaampi  
tehoste.

**8 OFF-painike**  
Äänilähteen päältä/päällekytkeminen

**9 SEEK +/- -painike**  
Radio:  
Radioasemien virittämiseen automaattisesti  
(paina); radioaseman virittämiseksi  
manuaalisesti (paina ja pidä painettuna).  
CD:  
Raitojen ohittamiseksi (paina); useamman  
raidan ohittamiseksi (paina, ja paina  
uudelleen noin sekunnin kuluttua sekä pidä  
painettuna); pikasiirto eteen/taaksepäin  
raidalla (paina ja pidä painettuna).

**10  -painike (etupaneelin irrotus) 4**

**11 SOURCE-painike**  
Virran kytkeminen päälle/äänilähteen  
vaihtaminen (Radio/cd/md\*<sup>1</sup>).

**12 MODE-painike 8, 12**  
Radion aaltoalueen valitseminen (ULA/KA/  
PA)/laitteen valitseminen\*<sup>2</sup>.

**13 RESET-painike** (sijaitsee etupaneelin  
takana) 4

**14 Numeropainikkeet**  
Radio:  
Radioasemien vastaanottaminen (paina);  
radioasemien tallentaminen (paina ja pidä  
painettuna).  
CD/MD\*<sup>1</sup>:  
① / ② : **GP**\*<sup>3</sup> / **DISC**\*<sup>2</sup> +/-  
Soittoryhmien ohittaminen (paina);  
useamman soittoryhmän ohittaminen  
kerrallaan (paina ja pidä painettuna).  
③ : **REP 8**  
④ : **SHUF 8**  
⑤ : **BBE MP 2**  
BBE MP -toiminnon aktivoimiseksi aseta  
asetukseksi "BBEMP-ON". Toiminnon  
peruuttamiseksi aseta asetukseksi "BBEMP-  
OFF"

**15 AF (Vaihtoehdotiset taajuudet)/TA  
(Liikennetiedotukset) -painike 9**  
RDS-palvelun AF- ja TA/TP-toimintojen  
asettaminen.

**16 SENS/BTM-painike 8**  
Heikosti kuuluvan radiovastaanoton  
parantaminen LOCAL/MONO (paina);  
BTM-toiminnon käynnistäminen (paina ja  
pidä painettuna).



**17 PTY (ohjelmatyyppi)/LIST-painike 10**  
RDS-palvelun PTY toiminnon valitseminen;  
asemalista

**18 Kauko-ohjainkortin anturi**



**19 Levyaukko 5**

**20  - (poisto)painike 5**

Kauko-ohjainkortissa on myös seuraavat laitteen  
painikkeista/toiminnoista poikkeavat painikkeet.

**21  (◀) /  (▶) -painikkeet**  
Radion tai cd-soittimen käyttämiseksi, sama  
kuin laitteen (**SEEK**)  
+/- . (Yksityiskohtaisia tietoja muista  
toiminnoista on kunkin sivun kappaleessa  
"Kauko-ohjainkorttia käyttäen".)

**22 VOL +/- -painike**  
Äänenvoimakkuuden säätäminen.

**23  (+) /  (-) -painikkeet**  
CD:n käyttämiseksi, sama kuin laitteen  
① / ② +/- -painike. (Yksityiskohtaisia  
tietoja muista toiminnoista on kunkin sivun  
kappaleessa "Kauko-ohjainkorttia  
käyttäen".)

**24 SCRL-painike 8**  
Näyttöyksikön vierittäminen

**25 Numeropainikkeet**  
Radioasemien vastaanottaminen (paina);  
radioasemien tallentaminen (paina ja pidä  
painettuna).

\*<sup>1</sup> Kun md-vaihtaja on kytketty laitteistoon.

\*<sup>2</sup> Kun cd/md-vaihtaja on kytketty laitteistoon.

\*<sup>3</sup> Mp3/atrac-cd-levyn toiston aikana silloin kun  
vaihtaja ei ole kytketty laitteistoon. Jos vaihtaja on  
kytketty laitteistoon lue lisätietoja s. 12.

#### **Huomaus**

Jos laite on kytketty päältä ja näyttö sammuu, laitetta  
ei voi käyttää kauko-ohjainkortilla, ellei laitteen  
(**SOURCE**) -painiketta paineta tai ellei levyä aseteta  
laitteeseen sen aktivoimiseksi.

#### **Vihje**

Lisätietoja pariston vaihdosta on kappaleessa lue  
"Kauko-ohjainkortin litiumpariston vaihto" s. 15.

Lisätietoja cd/md-vaihtajan kytkemisestä on s. 12.

## Näyttöyksiköt

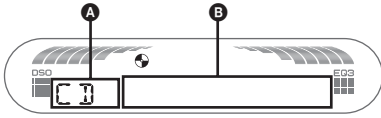

- A** Toistolaitte  
**B** Raidan numero/kulunut toisto-aika, levy/esittäjän nimi, soittoryhmän numero\*1, soittoryhmä nimi, raidan nimi, tekstitiedot\*2, kello

\*1 Soittoryhmän numero näytetään ainoastaan silloin kun soittoryhmää vaihdetaan.

\*2 Mp3-levyä toistettaessa ID3-tagit tulevat esiin, ja atrac-cd:tä toistettaessa SonicStage tms. ohjelmistolla kirjoitetut tekstitiedot tulevat esiin.

Näyttöyksikköjen vaihtamiseksi **B** paina kauko-ohjainkortin (DSP) -painiketta; vieritä näyttöyksiköitä **B**, paina (SCRL) -painiketta tai aseta asetukseksi "A.SCRL-ON" (s. 12).

### Vihje

Näytettävät näyttöyksiköt riippuvat levytyypistä, tallennusformaateista ja asetuksista. Yksityiskohtaisia tietoja mp3:sta on s. 14; atrac-cd:stä s. 15.

## Jatkuva toisto ja satunnaisoitto

- 1** Paina toiston aikana (3) (REP)- tai (4) (SHUF) -painiketta niin monta kertaa kuin tarvitaan, että haluttu asetus tulee esiin.

Valitse	Toistaaksesi
REP-TRACK	raitaa jatkuvalla toistolla.
REP-GP*	toistaaksesi soittoryhmää jatkuvalla toistolla.
SHUF-GP*	toistaaksesi soittoryhmää satunnaisoitolla.
SHUF-DISC	levyn raitoja arvotussa järjestyksessä.

\* Mp3/atrac-cd:tä toistettaessa.

Valitse normaaliin toistoon palaamiseksi "REP-OFF" tai "SHUF-OFF".

## Radioasemien tallentaminen pikavalintoihin ja kuuntelu

### Muistutus

Virittäessäsi asemia autoa ajaessasi käytä voimakkaimpien asemien viritystoimintoa (BTM) onnettomuuksien välttämiseksi.

### Automaattinen tallennus — BTM

- 1** Paina (SOURCE) -painiketta niin monta kertaa kuin tarvitaan, että näytölle ilmestyy "TUNER".

Paina aaltoalueen vaihtamiseksi (MODE) -painiketta niin monta kertaa kuin tarvitaan. Voit valita aaltoalueeksi jonkin seuraavista: FM1 (ULA), FM2, FM3, MW (KA) tai LW (PA).

- 2** Paina ja pidä painettuna (BTM) -painiketta, kunnes "BTM" alkaa vilkkua näytöllä.

Laitte tallentaa muistiin asemat niiden taajuuslukemien mukaisessa järjestyksessä. Piippaus vahvistaa asetuksen tallennuksen muistiin.

### Radioasemien manuaalinen tallennus

- 1** Kun olet virittänyt kohdalleen radio-aseman, jonka haluat tallentaa pikavalintapaikalle, paina ja pidä painettuna jotakin numeropainiketta (1)–(6), kunnes näytölle ilmestyy "MEM". Numeropainikkeen ilmaisimien ilmestyy näytölle.

### Huomautus

Jos yrität tallentaa uutta asemaa pikavalintapaikalle, jolle on jo tallennettu asema, vanha asema häviää, ja uusi tulee voimaan.

### Vihje

Kun RDS-asema on tallennettu pikavalintapaikalle, sen AF/TA-asetus tallennetaan samalla kertaa (s. 9).

### Muistiin tallennettujen asemien vastaanotto

- 1** Valitse aaltoalue ja paina sen jälkeen jotakin numeropainiketta (1)–(6).

### Kauko-ohjainkorttia käyttäen

Paina pikavalinta-asemien valitsemiseksi ↑ tai ↓ -painiketta.

### Asemien automaattinen esiviritys

- 1** Valita aaltoalue ja paina sen jälkeen (SEEK) +/- -painiketta aseman hakemiseksi.

Haku keskeytyy laitteen löytäessä aseman. Jatka hakua, kunnes haluttu asema on löytynyt.

### Vihje

Jos tunnet haettavan radioaseman taajuuden, paina ja pidä sisäänpainettuna (SEEK) +/- -painike paikantaaksesi kohdalleen suunnilleen oikeaan taajuuden, ja paina sen jälkeen (SEEK) +/- -painiketta niin monta kertaa kuin tarvitaan halutun taajuuden hienosäätämiseksi kohdalleen (manuaalinen viritys).

## Yhteenveto

Radio Data System -palvelulla (RDS) varustetut ULA-asetat lähettävät normaalin ohjelma-signaalin ohessa ylimääräisiä, ei-kuunneltavassa digitaalisessa muodossa olevia tekstitietoja.

## Näyttöyksiköt

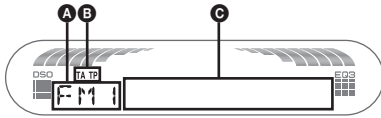

**A** Aaltoalue, toiminto

**B** TA/TP\*1

**C** Taajuus\*2 (Aseman nimi), kello, RDS-tiedot

\*1 "TA" vilkkuu näytöllä liikennetiedotetta lähetettäessä. "TP" palaa näytöllä sellaista asemaa vastaanotettaessa.

\*2 RDS-asetmaa kuunneltaessa taajuuslukemien vasemmalla puolella näkyy " \* ".

Näyttöyksiköiden vaihtamiseksi **C** paina (DSPL) -painiketta.

## RDS-palvelut

Tämä viritin lähettää automaattisesti seuraavat RDS-palvelut:

### AF (Vaihtoehtoiset taajuudet)

Valitse ja viritä ohjelman sitä voimakkaimmalla signaalilla verkossa lähetettävälle asemalle. Tätä toimintoa käyttämällä voit keskeytyksettä kuunnella samaa ohjelmaa pitkää ajomatkaa ajaessasi tarvitsematta viritää radiota käsin aina tätä ohjelmaa lähetettävälle asemalle.

### TA (Liikennetiedotukset)/TP (Liikenneohjelmat)

Lähetää tuoreita liikenneuutisia/ohjelmia. Liikennetiedotuksen/ohjelman käynnistyessä lähetyksen siirtyä kuunnellulta äänilähteeltä liikennelähteykseen.

### PTY (Ohjelmatyypit)

Näyttää parhaillaan kuunneltavan ohjelman tyyppiin. Hakee myös asemia valitun ohjelmatyypin perusteella.

### CT (Kellonaika)

RDS-lähteyksen mukana tuleva CT-data (kellonaikatiedot) asettaa kellon oikeaan aikaan.

### Huomautuksia

- Maasta/alueesta riippuen kaikkia RDS-palveluita ei välttämättä ole käytettävissä.
- RDS ei toimi, jos lähetesignaalin voimakkuus on heikko tai ellei kohdalleen viritetty asema lähetä RDS-tietoja.

## AF- ja TA/TP-toimintojen asettaminen

**1** Paina (AF/TA) -painiketta niin monta kertaa kuin tarvitaan, että haluttu asetus tulee esiin.

Valitse	Halutessasi
AF-ON	aktivoida AF- ja passivoida A-toiminnon.
TA-ON	aktivoida TA- ja passivoida AF-toiminnon.
AF, TA-ON	aktivoida sekä AF- että TA-toiminnot.
AF, TA-OFF	passivoida sekä AF- että TA-toiminnot

## RDS-asettien tallentaminen AF- tai TA-asetuksilla

Voit esiviritää RDS-asetat AF/TA-asetuksella. Jos käytät BTM-toimintoa, ainoastaan RDS-asetat tallennetaan samalla AF/TA-asetuksella. Jos esivirität asemat pikavalintapaikoille käsin, voit esiviritää sekä RDS- että ei-RDS-asetat kunkin omalla AF/TA-asetuksellaan.

**1** Aseta AF/TA-asetus, ja tallenna sen jälkeen asema BTM-toiminnolla tai käsin.

## Liikennetiedotusten äänenvoimakkuuden esiasetus

Voit esiasettaa liikennetiedotusten äänenvoimakkuuden, ettei mikään niistä jäisi kuulematta.

- Paina äänenvoimakkuudensäädön +/- -painiketta niin monta kertaa kuin tarvitaan äänenvoimakkuustason säätämiseksi.
- Paina ja pidä painettuna (AF/TA) -painiketta., kunnes "TA" ilmestyy näyttöön.

## Hätätiedotusten vastaanotto

AF- tai TA-toiminnon ollessa käytössä hätätiedotteet keskeyttävät automaattisesti aikaisemmin valitun äänilähteen toiston.

## Alueohjelman kuunteleminen keskeytyksettä — REG

AF-toiminnon ollessa käytössä: tämän laitteen tehdasasetus rajoittaa kuuntelun yhdelle alueelle, jolloin asema ei siirry toiselle alueohjelmalla voimakkaammalla signaalilla lähetettävälle asemalle.

Jos poistut tämän alueohjelman vastaanottoalueelta, valitse asetusvalikosta "REG-OFF" (s. 12).

### Huomautus

Tämä toiminto ei ole käytettävissä Isossa-Britanniassa eikä tietyillä muilla alueilla.

jatkuu seuraavalla sivulla →

## Paikallislinkkitoiminto (vain Isossa-Britanniassa)

Paikallislinkkitoiminto antaa mahdollisuuden valita alueelta muita paikallisasemia, vaikka ne eivät olisikaan tallennettuina numeropainikkeisiin.

- 1 Paina ULA-vastaanoton aikana jotakin numeropainiketta (①–⑥), jolle on tallennettu jokin paikallisasema.
- 2 Paina 5 sekunnin sisällä uudestaan paikallisaseman numeropainiketta. Toista menettely, kunnes paikallisradioasema on löytynyt.

## PTY:n valinta

- 1 Paina ULA-ohjelman aikana (PTY) -painiketta.



Parhaillaan kuunneltavan ohjelmatyypin nimi tulee näyttöön, jos asema lähettää PTY-tietoja.

- 2 Paina (PTY) -painiketta niin monta kertaa, että haluttu ohjelmatyppi tulee näkyviin.

- 3 Paina (SEEK) +/- -painiketta. Viritin alkaa hakea valittua ohjelmatyppiä lähettävää radioasemaa.

### Kauko-ohjainkorttia käyttäen

Valitse kohdassa 2 ohjelmatyppi ↑ tai ↓ -painikkeella.

## Ohjelmatyypit

**NEWS** (Utiset), **AFFAIRS** (Ajankohtaista), **INFO** (Tiedotuksia), **SPORT** (Urheilua), **EDUCATE** (Opetus), **DRAMA** (Kunnonelmiä), **CULTURE** (Kulttuuria), **SCIENCE** (Tiede), **VARIED** (Sekalaista), **POP M** (Listamusiikkia), **ROCK M** (Rokkia), **EASY M** (Kevyttä viihdemusiikkia), **LIGHT M** (Kevyttä klassista), **CLASSICS** (Klassista), **OTHER M** (Muu musiikki), **WEATHER** (Säätietoja), **FINANCE** (Talous), **CHILDREN** (Lastenohjelmia), **SOCIAL A** (Yhteiskunnallista), **RELIGION** (Uskonto), **PHONE IN** (Kuuntelijat soittavat), **TRAVEL** (Matkailu), **LEISURE** (Vapaa-aika), **JAZZ** (Jatsia), **COUNTRY** (Kantria), **NATION M** (Kotimaista musiikkia), **OLDIES** (Vanhempaa listamusiikkia), **FOLK M** (Etnoa), **DOCUMENT** (Dokumentti)

### Huomautus

Tätä toimintoa ei voi käyttää tietyissä maissa/alueilla, joilla ei ole käytettävissä PTY-tietoja.

## CT-asetuksen tekeminen

- 1 Aseta asetusvalikosta asetukseksi "CT-ON" (s. 11).

### Huomautuksia

- CT-toiminto ei välttämättä toimi, vaikka RDS-asetuksen vastaanotto onnistuisikin.
- CT-toiminnolla asetettu aika saattaa poiketa hieman oikeasta ajasta.

## Muut toiminnot

### Ääniasetusten muuttaminen

#### Äänenlaadun muuttaminen

##### — BAL/FAD/SUB

Voit säätää vasen/oikea- sekä etu/takatasapainoa sekä subwooferin voimakkuutta.

- 1 Paina **(SEL)** -painiketta niin monta kertaa kuin tarvitaan, että "BAL," "FAD" tai "SUB" ilmestyy näytölle.**  
Yksikkö vaihtuu seuraavalla tavalla:

**LOW**\*1 → **MID**\*1 → **HI**\*1 →  
**BAL** (vasen/oikea) → **FAD** (etu/taka) →  
**SUB** (subwooferin voimakkuus)\*2

\*1 EQ3-toiminnon ollessa aktiivitu (s. 11).

\*2 Jos äänentoistoasetukseksi on asetettu "SUB" (s. 11).

"ATT" näkyy näytöllä pienimmällä asetuksella, ja asetusta voidaan säätää 20-portaisesti.

- 2 Säädä valittu yksikkö painamalla niin monta kertaa kuin tarvitaan äänenvoimakkuuden +/- -säädintä.**  
Asetus on suoritettu valmiiksi 3 sekunnin kuluttua ja näyttö palaa normaaliin toisto/vastaanottotilaan.

##### Huomautus

Tee säätö 3 sekunnin sisällä yksikön valitsemisesta.

##### Kauko-ohjainkorttia käyttäen

Paina valitun yksikön säätämiseksi kohdassa 2 jotakin painikkeista ←, ↑, → tai ↓.

#### Taajuuskäyrän säätäminen — EQ3

Voit säätää ja tallentaa eri taajuusalueiden taajuuskorjausasetukset.

- 1 Valitse äänilähde ja paina sen jälkeen **(EQ3)** -painiketta niin monta kertaa kuin tarvitaan EQ3-tyypin valitsemiseksi.**
- 2 Paina **(SEL)** -painiketta niin monta kertaa kuin tarvitaan, että "LOW," "MID" tai "HI" ilmestyy näyttöön.**
- 3 Säädä valittu yksikkö painamalla niin monta kertaa kuin tarvitaan äänenvoimakkuuden +/- -säädintä.**  
Äänenvoimakkuutta voi säätää 1 dB:n askelin välillä -10 dB – +10 dB.



Toista kohdat 2 ja 3 taajuuskäyrän säätämiseksi.

Tehtaalla asetetun taajuuskäyrän palauttamiseksi paina ja pidä painettuna **(SEL)** -painiketta ennen kuin asetukset on suoritettu valmiiksi.

Asetus on suoritettu valmiiksi 3 sekunnin kuluttua ja näyttö palaa normaaliin toisto/vastaanottotilaan.

##### Kauko-ohjainkorttia käyttäen

Paina valitun yksikön säätämiseksi kohdassa 3 jotakin painikkeista ←, ↑, → tai ↓.

### Asetusyksikköjen asettaminen — SET

- 1 Paina ja pidä painettuna **(SEL)** -painiketta.**  
Asetusnäyttö tulee esiin.
- 2 Paina **(SEL)** -painiketta niin monta kertaa kuin tarvitaan, että haluamasi yksikkö ilmestyy näytölle.**
- 3 Valitse äänenvoimakkuuden +/- -säätimellä haluamasi asetus (esimerkiksi "ON" tai "OFF").**
- 4 Paina ja pidä painettuna **(SEL)** -painiketta.**  
Asetus on nyt suoritettu valmiiksi, ja näyttö palaa normaaliin toisto/vastaanottotilaan.

##### Huomautus

Näytöllä näytettävät yksiköt riippuvat äänilähteestä ja asetuksista.

##### Kauko-ohjainkorttia käyttäen

Paina kohdassa 3 asetuksen valitsemiseksi ← tai → -painiketta.

Seuraavien yksikköjen asetuksia voidaan vaihtaa (lue lisätietoja ilmoitetuilta sivuilta):

"●" merkitsee tehdasasetusta.

##### CLOCK-ADJ (Kellonaika)

(s. 4)

##### CT (Kellonaika)

"ON"- tai "OFF"-asetuksen tekeminen (●)  
(s. 9, 10).

##### BEEP

"ON"- (●) tai "OFF"-asetuksen tekeminen.

##### SUB/REAR\*1

Audiotoistoon siirtymiseksi.

- "SUB" (●): subwooferin käyttämiseksi toistossa.
- "REAR": toistoäänien siirtämiseksi tehovahvistimen kautta toistettaviksi.

##### DIM (Himmennin)

Näytön kirkkouden säätämiseksi.

- "AT" (●): näytön himmentämiseksi automaattisesti auton sisävalojen syytyessä.
- "ON": näytön himmentämiseksi.
- "OFF": himmentimen passivoimiseksi.

##### CONTRAST

Näytön kontrastin säätämiseksi.

Kontrastin tason voi säätää 7-portaisesti.

##### M.DSPL\*2 (Vieritysnäyttö)

Vieritysnäyttötilan (Motion Display) valitsemiseksi.

- "SA" (●): liikkuvien kuvien ja spektri-analysaattorin näyttämiseksi näytöllä.
- "ON": liikkuvien kuvien näyttämiseksi.
- "OFF": vieritysnäytön passivoimiseksi.

##### DEMO\*1 (Esittely)

"ON"- (●) tai "OFF" (s. 4).

## A.SCRL (Automaattinen vieritys)

Pitkien näyttöyksiköiden vierittämiseksi automaattisesti soittoryhmän/raidan nimeä vaihdettaessa.

- "ON": tietojen vierittämiseksi.
- "OFF" (●): vierityksen passivoimiseksi.

## REG\*3 (Alueradio)

"ON"- (●) tai "OFF" -asetuksen tekemiseksi (s. 9).

## LPF\*4 (Alipäästösuodin)

Rajataajuuden asettamiseksi johonkin seuraavista: "78HZ", "125HZ" tai "OFF" (●).

\*1 Laitteen ollessa päältä.

\*2 Laitteen ollessa päällä.

\*3 ULA-vastaanoton aikana.

\*4 Audiotoistoasetuksen ollessa "SUB".

## Lisälaitteiden käyttö

### Cd/md-vaihtaja

#### Vaihtajan valinta

- 1 Valitse painamalla (SOURCE) -painiketta niin monta kertaa kuin tarvitaan, että "CD" tai "MD" ilmestyy näyttöön.
- 2 Paina (MODE) -painiketta niin monta kertaa kuin tarvitaan, että haluttu vaihtaja tulee esiin.

Laitteen numero      Levynumero

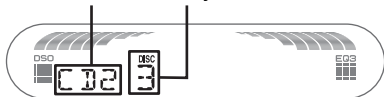

Toisto käynnistyy.

#### Ryhmiä ja levyjen ohittaminen

- 1 Paina toiston aikana (1)/(2) (GP/DISC) +/- -painiketta.

#### Ohittaaksesi Paina (1)/(2) -painiketta

soittoryhmän	ja päästä se (pidä hetken painettuna).
soittoryhmiä keskeytyksettä	2 sekunnin sisällä ensimmäisestä päästämisestä.
levyjä	niin monta kertaa kuin tarvitaan.
levyjä keskeytyksettä	ja paina sen jälkeen painiketta uudelleen 2 sekunnin sisällä ja pidä se sen jälkeen painettuna.

## Jatkuva toisto ja satunnaissoitto

- 1 Paina toiston aikana (3) (REP)- tai (4) (SHUF) -painiketta niin monta kertaa kuin tarvitaan, että haluttu asetus tulee esiin.

Valitse	Toistaaksesi
REP-DISC*1	levyjä jatkuvalla toistolla.
SHUF-CHGR*1	vaihtajan raitoja arvotussa järjestyksessä.
SHUF-ALL*2	kaikkien laitteiden raitoja arvotussa järjestyksessä.

\*1 Jos yksi tai useampia cd/md-vaihtajia on kytketty laitteistoon.

\*2 Jos yksi tai useampia cd-vaihtajia tai kaksi tai useampia md-vaihtajia on kytketty laitteistoon.

Valitse normaaliin toistoon palaamiseksi "REP-OFF" tai "SHUF-OFF".

#### Vihje

"SHUF-ALL" -toiminnossa raidat valitaan satunnaisesti vain joko cd- tai md-soittimilta.

#### Nimen antaminen levyille

Toistaessasi cd-vaihtajassa olevaa levyä CUSTOM FILE -arkistotoiminnolla, voit antaa jokaiselle levyille oman nimen, joka voi koostua aina 8 kirjainmerkistä (Levymuisti). Jos annat levyille nimen, nimi ilmestyy levylistalle.

- 1 Paina nimettävän levyn toiston aikana (LIST) -painiketta ja pidä se painettuna.



- 2 Paina äänenvoimakkuuden +/- -painiketta niin monta kertaa kuin tarvitaan, että haluttu kirjainmerkki tulee esiin.

Kirjainmerkki vaihtuu seuraavan mallin mukaisesti.

A ↔ B ↔ C ... ↔ 0 ↔ 1 ↔ 2 ... ↔ +  
↔ - ↔ \* ... ↔ \_ (välilyönti) ↔ A

Siirrä digitaalista ilmaisinta (SEL) -painikkeella.

Toista tämä menettely, kunnes koko nimi on kirjoitettu.

- 3 Paina ja pidä painettuna (LIST) -painiketta.

Nimi on nyt annettu ja näyttö palaa normaali-toistotilaan.

Paina nimen esittämiseksi näytöllä toiston aikana (DSPL) -painiketta.

#### Vihjeitä

- Kirjainmerkin korjaamiseksi tai poistamiseksi kirjoita sen päälle tai kirjoita kirjainmerkki " - ".
- Levymuistilla on aina etusija ennen esitallennettua nimeä.
- Voit antaa nimen laitteessa olevalle levyille, mikäli laitteistoon on kytketty CUSTOM FILE -arkistotoiminnolla varustettu vaihtaja.
- "REP-TRACK" -toiminto ja kaikki satunnaissoitto-toiminnot keskeytyvät, kunnes nimen antaminen on suoritettu loppuun.

### Kauko-ohjainkorttia käyttäen

Paina kohdassa 2 kirjainmerkin valitsemiseksi ↑ tai ↓ -painiketta.

## Itse annetun nimen poistaminen

- 1 Valitse laite, jolle on tallennettu itse antamasi nimi ja paina sen jälkeen (LIST) -painiketta.
- 2 Paina ja pidä painettuna (DSPL) -painiketta. Tallennettu nimi alkaa vilkkua.
- 3 Paina äänenvoimakkuuden +/- -painiketta niin monta kertaa kuin tarvitaan, että poistettava nimi tulee esiin.
- 4 Paina ja pidä painettuna (SEL) -painiketta. Nimi poistetaan. Toista kohdat 3 ja 4, mikäli haluat poistaa vielä muita nimiä.
- 5 Paina ja pidä painettuna (LIST) -painiketta. Laite palaa takaisin normaaliin toistotilaan.

### Kauko-ohjainkorttia käyttäen

Paina kohdassa 3 nimen valitsemiseksi ↑ tai ↓ -painiketta.

## Levyn paikantaminen nimen perusteella — Listatoiminto

Voit valita levyn listalta, jos olet kytkenyt laitteistoon CUSTOM FILE -arkistotoiminnolla varustetun cd-vaihtajan, tai md-vaihtajan. Jos annat nimen levyille, nimi ilmestyy listalle.

- 1 Paina toiston aikana (LIST) -painiketta. Levynumero tai -nimi ilmestyy esiin.
- 2 Press (LIST) -painiketta niin monta kertaa kuin tarvitaan, että haluttu levy tulee esiin. Laite palaa normaaliin toistotilaan 5 sekunnin kuluttua.
- 3 Paina (SEEK) +/- -painiketta levyn toistamiseksi.

### Kauko-ohjainkorttia käyttäen

Paina kohdassa 2 levyn valitsemiseksi ↑ tai ↓ -painikkeita.

## Sauvaohjain RM-X4S

### Tarran kiinnittäminen

Kiinnitä ilmaisintarra sen mukaan, miten aiot asentaa sauvaohjaimen.

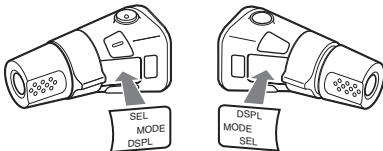

## Säädinten sijainti

Sauvaohjaimen laitteen painikkeita vastaavat painikkeet ohjaavat samoja toimintoja kuin laitteen painikkeet.

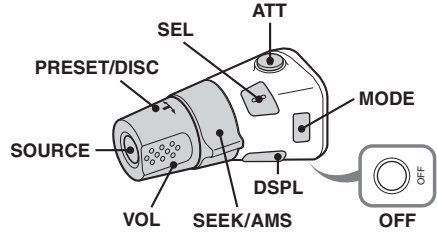

Seuraavia sauvaohjaimen säätimiä vastaa eri toiminto itse laitteessa.

### • PRESET/DISC-säädin

Esivalintojen valitseminen; cd-soittimen ohjaus, samat toiminnot kuin itse laitteen (1)/(2) +/- -painikkeilla (paina sisään ja kierrä).

### • VOL-säädin

Vastaa laitteen äänenvoimakkuuden +/- -säädintä (kierrä).

### • SEEK/AMS-säädin

Sama toiminto kuin laitteen (SEEK) +/- -painikkeilla (kierrä tai kierrä ja pysäytä paikalleen).

## Säädinten käyttösuunnan muuttaminen

Säädinten käyttösuunta on tehtäällä asetettu alla olevan kuvan mukaisesti.

Asetuksen lisäämiseksi

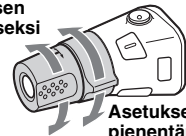

Asetuksen pienentämiseksi

Jos sauvaohjain pitää asentaa ohjauspylvään oikealle puolelle, voit muuttaa säädinten käyttösuunnan.

- 1 Samalla kun painat VOL-säädintä, paina ja pidä paikallaan (SEL) -painiketta.

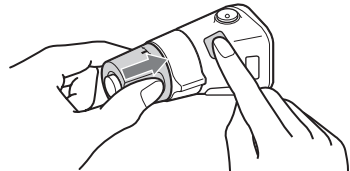



## Lisätietoja

### Yleisiä käyttöohjeita

- Jos autosi on ollut pysäköitynä suorassa auringonpaisteessa, odota laitteen jäähtymistä ennen seuraavaa käyttöä.
- Moottoriantenni avautuu automaattisesti laitteen ollessa käytössä.

### Kosteuden tiivistyminen

Cd-soittimen lukupäihin ja näyttöön voi tiivistyä sateisella ilmalla tai hyvin kosteassa ilmastossa kosteutta. Jos näin käy, laite ei toimi kunnolla. Ota tällöin levy ulos ja anna laitteen "kuivua" noin tunnin ajan kosteuden haihduttamiseksi.

### Korkean äänenlaadun säilyttämiseksi

Vältä roiskuttamista mehua tai muita virvoitusjuomia laitteeseen tai levyihin.

### Levyjä koskevia huomautuksia

- Älä koske levyn pintaa, jotta levy pysyisi puhtaana. Käsittele levyjä reunasta kiinni pitäen.
- Säilytä levyjä koteloihinsa tai levymakasiineissa silloin kun niitä ei käytetä.
- Älä altista levyjä kuumuudelle/korkeille lämpötiloille. Vältä niiden jättämistä autoon ja erityisesti sen kojelaudalle tai hattuhyllylle.
- Älä kiinnitä levyihin tarroja tai käytä tahmeaa mustetta/liimanjäänteitä sisältäviä levyjä. Tällaiset levyt saattavat käytettäessä lakata pyörimästä ja aiheuttaa toimintavian tai tuhoutua.



- Älä käytä levyjä, joihin on kiinnitetty nimi- tai muita tarroja. Tällaisten levyjen käytöstä voi seurata seuraavia vikoja:
  - Levyn poistaminen ei onnistu (mikä johtuu etiketin tai tarran laidan irtoamisesta, mikä taas jumiuttaa poistomekanismin).
  - Audiodatan lukemisen epäonnistuminen (esim. toistossa esiintyvät hyppäykset tai toiston epäonnistuminen kokonaan), mikä johtuu etiketin tai tarran kutistumisesta lämmön johdosta, jolloin seurauksena voi olla levyn vääntymisen.
- Et voi toistaa tällä laitteella epäsäännöllisen muotoisia levyjä (kuten sydämen- tai tähdenmuotoisia levyjä), koska ne saattavat aiheuttaa soittimeen toimintavian. Älä käytä tällaisia levyjä.
- Tällä soittimella ei voi toistaa 8 cm:n cd-levyjä.

- Ennen levyn soiton aloittamista pyyhi se kuluttajakäyttöön myytävällä puhdistusliinalla. Pyyhi jokainen levy sen keskikohtasta laidoille edeten. Älä käytä liuottimia, kuten puhdistusbensiiniä, tinneriä tai kuluttajakäyttöön myytäviä puhdistussarjoja tai vinyylilevyjen puhdistukseen käytettäviä antistaattisia sprayitä.



### Cd-r/rw-levyjä koskevia huomautuksia

- Joitakin cd-r/rw-levyjä (riippuen niiden tallentamiseen käytetystä laitteistosta tai levyn tilasta) ei voi toistaa tällä laitteella.
- Et voi toistaa viimeistelemättömiä cd-r/rw-levyjä.

### Kopiosuojatekniikalla koodatut musiikkilevyt

Tämä tuote on suunniteltu toistamaan Compact Disc (CD) -standardin mukaisia levyjä.

Jotkin levy-yhtiöt markkinoivat parhaillaan erilaisia kopiosuojalla varustettuja levyjä. Pidä mielessä, että näiden levyjen joukossa on joitakin cd-standardin kanssa yhteensopimattomia cd-levyjä, joita ei välttämättä voi soittaa tällä laitteella.

### Mp3-tiedostoista

Mp3, joka on lyhenne sanoista MPEG-1 Audio Layer-3, on musiikkitiedostojen standardipakkausformaatti. Se pakkaa audio-cd:n datan noin 1/10:aan sen alkuperäisestä koosta.

- Tämä laite on yhteensopiva ISO 9660 level 1/level 2 -formaatin, Joliet/Romeo-laajennusformaattien, ID3-tagin versioiden 1.0, 1.1, 2.2, 2.3 ja 2.4 sekä monitallennusformaatin (Multi Session) kanssa.
- Maksimimäärä:
  - kansioita (soittoryhmiä): 150 (mukaan lukien juurikansiot ja tyhjat kansiot).
  - Mp3-tiedostoja (raittoja) ja kansioita levyllä: 300 (jos kansio/tiedostonimessä on paljon kirjainmerkkejä, tämä luku voi olla pienempi kuin 300).
  - näytettäviä kirjainmerkkejä kansion/tiedoston nimessä on 32 (Joliet) tai 32/64 (Romeo); ID3-tagissa 15/30 kirjainmerkkiä (1.0, 1.1, 2.2 ja 2.3) tai 63/126 kirjainmerkkiä (2.4).



## Mp3-tiedostojen toistojärjestys

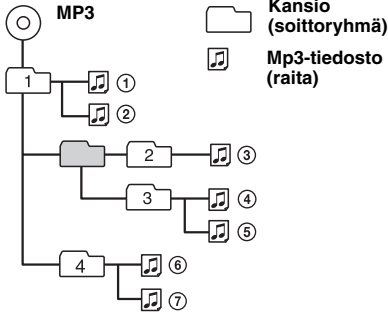

### Huomautuksia

- Viimeistelevy ennen sen käyttöä laitteessa.
- Mp3-tiedostolle nimeä antaessasi älä unohda lisätä tiedoston nimeen tiedostotunnistetta ".mp3".
- Toistaessasi suurella bittinopeudella, kuten 320 kbps, tallennettua mp3-raitaa, ääneen voi tulla katkoksia.
- VBR-ominaisuudella (vaihtuva bittinopeus) varustettua mp3-raitaa toistaessasi tai sitä eteen/taaksepäin suurella nopeudella toistaessasi ei kuluneen toistoajan näyttö ole tarkasti oikea.
- Jos levy on tallennettu monitallennustoiminnolla (Multi Session), ainoastaan istunnon ensimmäisen formaatin mukainen ensimmäinen raita tunnistetaan ja toistetaan (muut formaatit ohitetaan). Ensisijaiset formaatit ovat cd-da, atrac-cd ja mp3.
  - Jos ensimmäinen raita on cd-da-raita, vain ensimmäisen istunnon cd-da-raidat toistetaan.
  - Ellei ensimmäinen raita ole cd-da-raita, atrac-cd tai mp3-istunto toistetaan. Ellei levyllä ole näiden formaattien mukaista dataa, näytölle ilmestyy ilmaisim "NO MUSIC".

## Atrac-cd:stä

### Atrac3plus-formaatti

Atrac3, joka on lyhenne sanoista Adaptive Transform Acoustic Coding3, on äänenpakkaus-tekniikka. Se pakkaa audio-cd:n datan noin 1/10:aan sen alkuperäisestä koosta. Atrac3plus, atrac3:n laajennus, pakkaa audio-cd:n datan noin 1/20:aan sen alkuperäisestä koosta. Tässä laitteessa voi käyttää sekä atrac3- että atrac3plus-formaattia.

### ATRAC CD

Atrac-cd:lle on tallennettu audio-cd-dataa, joka on pakattu joko atrac3- tai atrac3plus-formaattiin luvallisella ohjelmistolla, kuten SonicStage 2.0 tai uudempi tai SonicStage Simple Burner -ohjelmistolla.

- Maksimimäärä:
  - kansioita (soittoryhmiä): 255
  - tiedostoja (raitoja): 999
- Kansion/tiedostonimen kirjainmerkit ja SonicStage-ohjelmistolla kirjoitetut tekstitiedot näytetään näytöllä.

Lisätietoja atrac-cd:stä on SonicStage- tai SonicStage Simple Burner -ohjelmistojen ohjekirjoissa.

### Huomautus

Luo atrac-cd luvallisella ohjelmistolla, kuten SonicStage 2.0 tai uudempi, tai SonicStage Simple Burner 1.0 tai 1.1 -ohjelmistolla, jotka toimitetaan Sony Network -tuotteiden mukana.

Jos laitteen käytöstä on jotakin kysyttävää tai siinä ilmaantuu ongelmia, joita ei ratkaistuksi tämän käsikirjan avulla, ota yhteys lähimpään Sonya myyvään liikkeeseen.

## Huolto ja kunnossapito

### Kauko-ohjainkortin litiumpariston vaihto

Normaalikäytössä paristo kestää noin vuoden. (Sen käyttöaika lyhenee entisestään käyttöolosuhteista riippuen.)

Pariston varauksen heikentyessä kaukosäätimen toiminta-alue supistuu. Vaihda paristo uuteen CR2025-litiumparistoon. Minkä tahansa muun pariston käyttö merkitsee räjähdysvaaraa.

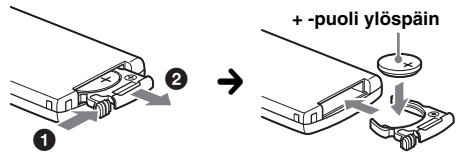

### Litiumparistoa koskevia huomautuksia

- Pidä litiumparisto lasten ulottumattomissa. Jos joku sattuisi näläisemaan sen, ota välittömästi yhteys lääkäriin.
- Pyyhi paristo puhtaaksi kuivalla liinalla hyvien kosketuspintojen varmistamiseksi.
- Tarkista paristoa paristotilaan asettaessasi, että sen navat tulevat oikein päin.
- Älä tartu paristoon metallipinsetillä. Seurauksena voi olla oikosulku.

### VAROITUS

Paristo saattaa räjähtää sitä väärin käsiteltäessä.

Älä lataa tai pura paristoa tai heitä sitä tuleen.

### Sulakkeen vaihto

Sulaketta vaihdettaessa pitää sulakkeen olla ampeeriluvultaan sama kuin alkuperäinen. Jos sulake palaa, tarkista ensin virtaliitäntä ja vaihda sitten sulake. Jos sulake palaa uudestaan vaihdon jälkeen, voi vika olla itse laitteessa. Ota tällöin yhteys lähimpään Sonya myyvään liikkeeseen.

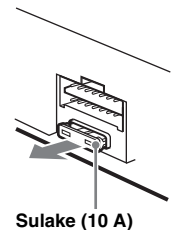

jatkuu seuraavalla sivulla →

## Liittinten puhdistaminen

Laitte ei välttämättä toimi kunnolla, elleivät sen eikä sen etupaneelin väliset liittimet ole puhtaat. Irrota tämän estämiseksi etupaneeli (s. 4) sekä puhdistaa sen liittimet alkoholiin kostutetulla puuvillalievulla. Älä käytä ylen määrin voimaa. Liittimet voivat tällöin vahingoittua.

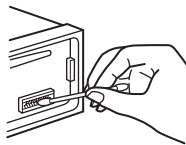

Päälaite

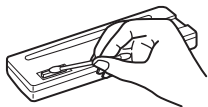

Etupaneelin takaosa

### Huomautuksia

- Sammuta turvallisuussyistä auton moottori ennen liittimien puhdistusta ja ota avain virtalukosta.
- Älä koskaan koske liittimiin paljain sormin tai millään metalliesineellä.

## Laitteen irrottaminen

### 1 Irrota suojarämi.

- 1 Irrota etupaneeli (s. 4).
- 2 Aseta irrotusavaimet paikalleen yhdessä suojarämin kanssa.

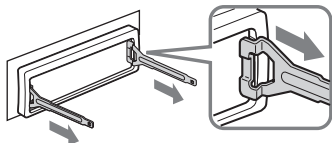

Kohdista irrotusavaimet kuvatulla tavalla.

- 3 Vedä irrotusavaimet ulos suojarämin irrottamiseksi.

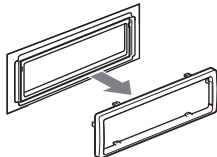

### 2 Irrota laite.

- 1 Aseta molemmat irrotusavaimet samanaikaisesti paikalleen, kunnes ne napsahtavat kiinni.

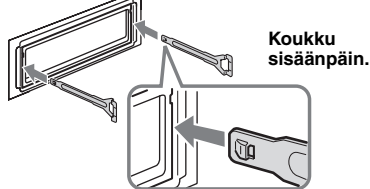

Koukku sisäänpäin.

- 2 Vedä irrotusavaimista laitteen irrottamiseksi.

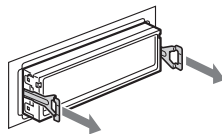

- 3 Vedä laite ulos asennusraamista.

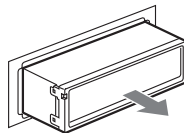

## Tekniset tiedot

### Cd-soitin

Häiriöetäisyys: 120 dB  
Taajuusvaste : 10 – 20 000 Hz  
Huojuunta ja värinä: Alle mitattavan tason.

### Viritin

#### FM

Viritysalue: 87,5 – 108,0 MHz  
Antenniliitäntä: Ulkoisen antennin liitäntä  
Välitaajuuskaista: 10,7 MHz/450 kHz  
Herkkyyks: 9 dBf  
Valintatarkkuus: 75 dB taajuudella 400 kHz  
Häiriöetäisyys: 67 dB (stereo), 69 dB (mono)  
Harmoninen särö taajuudella 1 kHz: 0,5 % (stereo), 0,3 % (mono)

Kanavaero : 35 dB taajuudella 1 kHz  
Taajuusvaste: 30 – 15 000 Hz

#### KA/PA

#### Viritysalue:

KA: 531 – 1 602 kHz  
PA: 153 – 279 kHz

Antenniliitäntä: Ulkoisen antennin liitäntä

Välitaajuuskaista: 10,7 MHz/450 kHz

Herkkyyks: KA: 30 µV, PA: 40 µV

### Tehovahvistin

Lähtöliitännät: Kaiutinliitännät (sure seal -liittimet)

Kaiutinten impedanssi: 4 – 8 ohmia

Maksimiteho: 50 W × 4 (4 ohmiin)

## Yleistä

### Lähtöliitännät:

- Audiolähtöliitännät (etu, subwoofer/taka - kytkentäiset)
- Moottoriantennin releasian liitäntä
- Tehovahvistimen ohjausliitäntä

### Tuloliitännät:

- Puhelinvaimennuksen ohjausliitäntä (ATT)
- Valaistusohjauksen liitäntä
- BUS-ohjaustuloliitäntä
- BUS-audiotuloliitäntä
- Kauko-ohjaimen tuloliitäntä
- Antennin tuloliitäntä

### Äänensävysäätimet:

- Matalat äänet:  $\pm 10$  dB taajuudella 60 Hz (XPLOD)
- Keskialue:  $\pm 10$  dB taajuudella 1 kHz (XPLOD)
- Korkeat äänet:  $\pm 10$  dB taajuudella 10 kHz (XPLOD)

### Käyttöjännite:

12 V:n tasavirta, autonakku (minimusmaa)

### Mitat:

Noin 178 x 50 x 182 mm (l/k/s)

### Asennusmitat:

Noin 182 x 53 x 161 mm (l/k/s)

### Paino:

Noin 1,2 kg

### Toimitetut lisätarvikkeet:

- Kauko-ohjainkortti RM-X151
- Liitäntä- ja asennusosat (1 sarja)
- Etupaneelin kotelo (1)

### Lisävalintana saatavat lisätarvikkeet/laitteet:

- Sauvaohjain RM-X4S
- BUS-kaapeli (toimitettu RCA-johdolla): RC-61 (1 m), RC-62 (2 m)
- CD-vaihtaja (10 levyä): CDX-757MX
- CD-vaihtaja (6 levyä): CDX-T70MX, CDX-T69
- MD-vaihtaja (6 levyä): MDX-66XLP
- Ohjelmälähteenvaihtin: XA-C30
- AUX-IN-vaihtin: XA-300

Yhdysvaltalaiset ja muut patentit lisensoitu Dolby Laboratoriesilta.

### Huomautus

Tätä laitetta ei voi kytkeä Sony BUS -järjestelmän kanssa yhteensopivaan digitaaliseen esivahvistimeen tai taajuuskorjaimiin.

Ulkonäkö ja teknisiä tietoja voidaan muuttaa ilman ennakkoilmoitusta.



- Lyijytöntä juotinta on käytetty tiettyjen osien juottamiseen. (yli 80 %)
- Halogenoituja liekinstoaineita ei ole käytetty tietyissä painetuissa langoituslevyissä.
- Halogenoituja liekinstoaineita ei käytetä kotelossa.
- VOC-vapaata (haihtuva orgaaninen yhdiste) kasvisöljypohjaista muustetta on käytetty tuotepakkaukseen tekstin painatukseen.
- Pakkauspehmusteissa ei ole käytetty polystyreenivaahtomuovia.

## Vianetsintä

Seuraava viantarkistusluettelo auttaa sinua selvittämään käytön yhteydessä mahdollisesti ilmenevät ongelmat. Tarkista ennen seuraavan tarkistuslistan läpikäymistä liitännät ja käyttömenettelyt.

## Yleistä

### Laitteeseen ei tule virtaa.

- Tarkista liitäntä. Jos kaikki on kohdallaan, tarkista sulake.
- Jos laite on kytketty päältä ja näyttö sammuu, laitetta ei voi käyttää kauko-ohjaimella.  
→ Kytke laite päälle.

### Moottoriantenni ei ojentaudu täyteen pituuteensa.

Moottoriantennissa ei ole releasiaa.

### Ei ääntä.

- Äänenvoimakkuus on liian matala.
- Jos ATT-toiminto on aktivoitu tai puhelimen ATT-toiminto (silloin kun autopuhelimen liitäntäkaapeli tai autopuhelin on kytkettynä ATT-johtoon) on aktivoitu.
- Etu/takatasapainon säädintä (FAD) ei ole asetettu 2-kaiutinjärjestelmän mukaiseksi.
- CD-vaihtaja ei ole yhteensopiva levyformaatin (mp3/atrac cd) kanssa.  
→ Suorita toisto Sony MP3 -järjestelmän kanssa yhteensopivalla cd-vaihtajalla tai tällä laitteella.

### Ei piippausääntä.

- Piippausääni on peruutettu (s. 11).
- Lisävarusteena saatava päätevahvistin on kytketty laitteeseen, eikä laitteen omaa sisäänrakennettua vahvistinta käytetä.

### Muistin sisältö on tyhjentynyt.

- RESET-painiketta on painettu.  
→ Tallenna asetukset uudelleen muistiin.
- Virtajohto tai akku on irrotettu.
- Virtajohtoa ei ole kytketty kunnolla.

### Muistiin tallennetut radioasemat ja oikea aika ovat hävinneet muistista.

### Sulake on palanut.

### Melua syntyy virta-avainta kierretessä.

Johtoja ei ole kytketty oikein auton ylimääräiseen virtaliitäntään.

### Näyttö häviää/ei ilmesty näyttöikkunaan.

- Himmennin on asetettu asetukseen "DIM-ON"(s. 11).
- Näyttö häviää, jos (OFF) -painiketta pidetään painettuna hetken ajan.  
→ Pidä (OFF) -painike painettuna, kunnes näyttö häviää.
- Liittimet ovat likaiset (s. 16).

### DSO-toiminto ei toimi.

Auton sisustuksesta ja soitetavan musiikin tyypistä riippuen DSO:lla ei välttämättä aikaansaada haluttua vaikutusta.

## Cd:n/md:n toisto

### Levyä ei voida ladata soittimeen.

- Soittimessa on jo toinen levy.
- Levy on väkisin pakotettu ylösalaisin tai väärrällä tavalla levytilaan.

### Levyä ei voi toistaa.

- Likainen tai viallinen levy.
- Näitä cd-r/rw-levyjä ei ole tarkoitettu audiotoistoon (s. 14).

jatkuu seuraavalla sivulla →

### **Mp3-tiedostojen toisto ei onnistu.**

Levy ei ole yhteensopiva mp3-formaatin ja version kanssa (s. 14).

### **Mp3-tiedostojen toiston käynnistyminen kestää kauemmin kuin muiden tiedostojen.**

Seuraavien levyjen toiston aloittaminen kestää kauemmin.

- monimutkaisella puurakenteella tallennettu levy.
- monitallennuksella tallennettu levy.
- levy, jolle voi lisätä dataa.

### **Atrac-cd-levyä ei voi toistaa.**

- Levyä ei ole luotu luvallisella ohjelmistolla, kuten SonicStage tai SonicStage Simple Burner.
- Soittoryhmään kuulumattomia raitoja ei voi toistaa.

### **Näyttökysiköt eivät vieri.**

- Liian monilla kirjainmerkeillä varustetuilla levyillä eivät pitkät nimet välttämättä vieri.
- "A.SCRL"-asetus ei ole päällä.  
→ Aseta asetukseksi "A.SCRL-ON" (s. 12) tai paina kauko-ohjainkortin (SCRL) -painiketta.

### **Ääni hypähtelee.**

- Asennusta ei ole tehty oikein.  
→ Asenna laite pienempään kulmaan kuin 45° tukevaan paikkaan autossa.
- Likainen tai viallinen levy.

### **Toimintopainikkeet eivät toimi.**

#### **Levyä ei voi ottaa ulos soittimesta.**

Paina RESET-painiketta (s. 4)

### **Äänilähteen näytössä ei näy "MS" eikä "MD" silloin kun sekä lisävalintana saatava MGS-X1 ja md-vaihtaja on kytketty laitteistoon.**

Tämä laite tunnistaa MGS-X1:n md-laitteena.

→ Paina (SOURCE) -painiketta niin monta kertaa kuin tarvitaan, että näytölle ilmestyy "MS" tai "MD", ja paina sen jälkeen (MODE) -painiketta niin monta kertaa kuin tarvitaan.

## **Radiovastaanotto**

### **Asemien vastaanotto ei toimi.**

#### **Kohina häiritsee äänentoistoa.**

- Kytke moottoriantennin ohjausjohdon johdin (sininen) tai lisävarusteena saatavan virtajohdon johdin (punainen) autoantennin vahvistimen virransyöttöjohtimeen. (Vain silloin kun auton taka/sivuikkunaan on asennettu sisäänrakennettu ULA/KA/PA-antenni.)
- Tarkista autoantennin liitäntä.
- Autoantenni ei ojentaudu ylös.  
→ Tarkista auton moottoriantennin johdon liitäntä.
- Tarkista taajuus.
- Kun DSO-tila on käytössä, kohina häiritsee joskus äänentoistoa.  
→ Aseta DSO-tilaksi "OFF" (s. 7).

### **Asemien esiviritys ei ole mahdollista.**

- Tallenna muistiin oikea taajuus.
- Lähetysignaali on liian heikko.

### **Automaattinen viritys ei ole mahdollista.**

- Paikallisasemien hakutila ei ole oikea.  
→ Viritystoiminto keskeytyy liian usein:  
Paina (SENS) -painiketta niin monta kertaa kuin tarvitaan, että näytölle ilmestyy "LOCAL-ON".
- Viritystoiminto ei pysähdy aseman kohdalle:  
Paina (SENS) -painiketta niin monta kertaa kuin tarvitaan, että "MONO-ON", "MONO-OFF" (FM) tai "LOCAL-OFF" (MW/LW) -ilmaisain tulee esiin.
- Lähetysignaali on liian heikko.  
→ Suorita asemien viritys manuaalisesti.

### **"ST"-ilmaisain tulee esiin ULA-vastaanoton aikana.**

- Viritä taajuus kohdalleen tarkasti.
- Lähetysignaali on liian heikko.  
→ Paina (SENS) -painiketta asettaaksesi monotilan asetukseksi "MONO-ON".

### **ULA-ohjelman stereolähetys kuuluu monona.**

Laite on asetettu monovastaanottoon.

→ Paina (SENS) -painiketta, kunnes näytölle ilmestyy "MONO-OFF".

## **RDS**

### **SEEK-toiminto käynnistyy muutaman sekunnin kuuntelun jälkeen.**

Asema ei välitä TP-ohjelmia tai sen signaali on heikko.

→ Kytke TA-toiminto päältä (s. 9).

### **Ei liikennetiedotuksia.**

- Aktivoi TA-toiminto (s. 9).
- Asema ei lähetä liikennetiedotuksia, vaikka onkin TP-asema.  
→ Viritä kohdalleen jokin muu asema.

### **PTY-näytössä näkyy "- - - - -".**

- Parhaillaan vastaanotettava asema ei ole RDS-asema.
- RDS-dataa ei ole vastaanotettu.
- Asema ei näytä ohjelmatyyppiä.

## **Vikanäytöt /Tiedotteet**

### **BLANK\*<sup>1</sup>**

Md-levylle ei ole tallennettu raitoja.\*<sup>2</sup>

→ Käytä toistossa md-levyä, jolle on tallennettu raitoja.

### **ERROR\*<sup>1</sup>**

- Levy on likainen tai asetettu ylölaisiin soittimeen.\*<sup>2</sup>  
→ Puhdista levy tai aseta se oikein soittimeen.
- Levyä ei voi toistaa jostakin syystä.  
→ Aseta soittimeen toinen levy.

### **FAILURE**

Kaiutinten liitännät vahvistimeen on tehty väärin.

→ Lue toimitetut asennus/liitäntäohjeet liitäntien tarkistamiseksi.

### **LOAD**

Vaihtaja on lataamassa levyä.

→ Odota, kunnes lataaminen on suoritettu loppuun.

### **L.SEEK +/-**

Paikallishakutila on päällä automaattisen virityksen aikana.

---

**NO AF**

Parhaillaan kuunneltavalle asemalle ei ole vaihtoehtoista taajuutta.

→ Paina (SEEK) +/- -painiketta aseman nimen vilkkuessa. Viritin alkaa etsiä samoilla PI-tiedoilla (Ohjelman tunnistus) varustettuja taajuuksia ("PI SEEK" ilmestyy näyttöön).

---

**NO DATA**

Kaikki itse annetut nimet on poistettu tai yhään sellaista ei ole tallennettu.

---

**NO DISC**

Levyä ei ole asetettu cd/md-vaihtajaan.

→ Aseta levyt vaihtajaan.

---

**NO ID3**

ID3-tagitietoja ei ole kirjoitettu MP3-tiedostoon.

---

**NO INFO**

Tekstitietoja ei ole kirjoitettu atrac3/atrac3plus -tiedostoon.

---

**NO MAG**

Levymakasiinia ei ole asetettu cd-vaihtajaan.

→ Aseta makasiini vaihtajaan.

---

**NO MUSIC**

Levyllä ei ole musiikkitiedostoja.

→ Aseta musiikki-cd tähän laitteeseen tai mp3-yhteensopivaan vaihtajaan.

---

**NO TP**

Laite hakee keskeytyksettä käytettävissä olevia

TP-asemia.

---

**NO NAME**

Raidan/soittoryhmän/levyn nimeä ei ole kirjoitettu raidalle.

---

**NOT READ**

Laite ei ole vielä lukenut levyn tietoja.

→ Lataa levy laitteeseen, ja valitse se sen jälkeen listalta.

---

**NOTREADY**

Md-vaihtajan kansi on auki tai md-levyjä ei ole asetettu kunnolla paikoilleen.

→ Sulje kansi tai lataa md-levyt paikalleen kunnolla.

---

**OFFSET**

Laitteessa saattaa olla toimintahäiriö.

→ Tarkista liitännät. Ellei vikailmoitus häviä näytöstä, ota yhteys johonkin Sonya myyvään liikkeeseen.

---

**READ**

Laite on lukemassa levyllä olevia raita- ja soittoryhmätietoja.

→ Odota, kunnes lukutoiminto on suoritettu loppuun, toisto käynnistyy tällöin automaattisesti. Levyn rakenteesta riippuen tämä saattaa kestää minuutin tai pitempään.

---

**RESET**

Cd-laitetta tai cd/md-vaihtajaa ei voi käyttää jonkin vian johdosta.

→ Paina RESET-painiketta (s. 4)

---

"LLLL" tai "RRRR"

Levyn alku tai loppu on saavutettu pikasiirrolla, etkä voi enää jatkaa toimintoa tästä.

---

"\_"

Kirjainmerkkejä ei voi näyttää laitteella.

---

\*1 Jos jokin vika syntyy cd:n tai md:n toistossa, cd:n tai md:n levynumero ei ilmesty näyttöön.

\*2 Vian aiheuttaneen levyn levynumero ilmestyy näyttöön.

Ellevät nämä korjaustoimenpiteet ratkaise ongelmaa, kysy neuvoa lähimmästä Sonya myyvästä liikkeestä.



Jos viet laitteen korjattavaksi cd:n toisto-ongelmien vuoksi, ota mukaan myös levy, jonka toiston aikana ongelma syntyi.

## Välkommen!

Tack för att du köpt denna Sony cd-spelare. Du kan använda följande funktioner på spelaren.

### • Uppspelning av cd-skivor

Du kan spela upp cd-da-skivor (som även innehåller cd-text\*), cd-r-/cd-rw-skivor (mp3-filer som även innehåller multi-session (sida 14)) samt ATRAC-cd-skivor (ATRAC3- och ATRAC3plus-format (sida 15)).

Skivtyper	Skivans etikett
CD-DA	
MP3 ATRAC CD	

### • Radiomottagning

- Du kan lagra upp till sex stationer per band (FM1, FM2, FM3, MW och LW).
- **BTM** -funktion (Best Tuning Memory): enheten väljer stationer med stark signal och lagrar dem.

### • RDS-tjänster

Du kan använda FM-stationer med RDS (Radio Data System).

### • Ljudinställningar

- **EQ3** : Du kan välja equalizerkurvor för 7 olika musiktyper.
- **DSO** (Dynamic Soundstage Organizer): skapar ett omgivande ljudfält med hjälp av virtuella högtalare för att förbättra högtalarljudet även om de är installerade lågt på golvet.
- **BBE MP** : förbättrar digitalt komprimerat ljud som till exempel mp3. Se följande förklaring för mer information.

### • Användning av extra enheter

Förutom att spela med denna enhet kan du även kontrollera extra cd/md-växlare.

\* En cd-text-skiva är en cd-da-skiva som innehåller information om skiv-, artist- och spårnamn.

### Varning om din bils tändningslås inte har något ACC-läge

När du har stängts av tändningen, måste du trycka och hålla kvar **(OFF)** på enheten tills teckenfönstret släcks.

I annat fall släcks inte teckenfönstret vilket kan leda till att batteriet laddas ur.

**CLASS 1  
LASER PRODUCT**

Denna etikett finns på undersidan av höljet.

**BBE<sup>®</sup> MP** BBE MP-processen förbättrar digitalt komprimerat ljud, som till exempel mp3, genom att återställa och förbättra de högre övertonerna som förloras vid komprimering. **BBE MP** fungerar genom att generera jämna övertoner från källmaterialet, och effektivt återställa värme, detalj och nyans.

SonicStage och dess logotyp är varumärken som tillhör Sony Corporation.

ATRAC, ATRAC3 och ATRAC3plus är varumärken som tillhör Sony Corporation.

## Komma igång

---

Återställa enheten . . . . .	4
Ställa klockan . . . . .	4
DEMO-läge . . . . .	4
Ta bort frontpanelen . . . . .	4
Sätta fast frontpanelen . . . . .	4
Placera en skiva i enheten . . . . .	5
Mata ut skivan . . . . .	5

## Kontrollernas placering och grundläggande funktioner

---

Huvudenheten . . . . .	6
Fjärrkontroll RM -X151 . . . . .	6

## CD

---

Visningsalternativ . . . . .	8
Upprepad och blandad uppspelning . . . . .	8

## Radio

---

Lagra och ta emot stationer . . . . .	8
Lagra automatiskt — BTM . . . . .	8
Lagra manuellt . . . . .	8
Mottagning av lagrade kanaler . . . . .	8
Ställa in automatiskt . . . . .	8
RDS . . . . .	9
Översikt . . . . .	9
Ställa in AF och TA/TP . . . . .	9
Välja PTY . . . . .	10
Ställa in CT . . . . .	10

## Övriga funktioner

---

Ändra ljudinställningarna . . . . .	11
Justera ljudegenskaperna	
— BAL/FAD/SUB . . . . .	11
Justera equalizerkurvan — EQ3 . . . . .	11
Justera inställningsalternativ — SET . . . . .	11
Använda extrautrustning . . . . .	12
Cd/md-växlare . . . . .	12
Rotary commander RM-X4S	
(vridkontroll) . . . . .	13

## Ytterligare information

---

Säkerhetsföreskrifter . . . . .	14
Om skivor . . . . .	14
Om mp3-filer . . . . .	14
Om ATRAC-cd . . . . .	15
Underhåll . . . . .	15
Ta bort enheten . . . . .	16
Tekniska data . . . . .	16
Felsökning . . . . .	17
Felmeddelanden . . . . .	19

## Komma igång

### Återställa enheten

Innan du använder enheten första gången eller om du har bytt bilbatteri eller kopplat om anslutningarna, måste enheten återställas. Ta bort frontpanelen och tryck på återställningsknappen (RESET) med ett spetsigt föremål, till exempel en kulspetspenna.

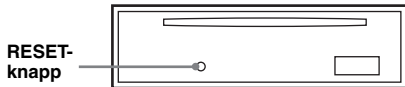

#### Observera!

Om man trycker på återställningsknappen kommer klockans inställning och viss lagrad information att raderas.

## Ställa klockan

Klockan visar en 24-timmars digital tidsangivelse.

- 1 Tryck och håll nere (SEL).**  
Rätt meny sida öppnas.
- 2 Tryck flera gånger på (SEL) tills CLOCK-ADJ visas.**
- 3 Tryck på (DSPL).**  
Siffrorna för timmar blinkar.
- 4 Tryck på volymknappen +/- för att ställa in timmar och minuter.**  
Tryck på (DSPL) för att flytta markören.
- 5 Tryck på (SEL).**  
Klockan startar och nästa inställning visas.
- 6 Tryck och håll nere (SEL).**  
Inställningen är klar.

Tryck på (DSPL) för att visa klockan. Tryck en gång till på (DSPL) för att återgå till föregående visning.

#### Tips!

Du kan ställa klockan automatiskt med RDS-funktionen (sida 10).

#### Med fjärrkontrollen

För att välja timmar och minuter trycker du på ↑ eller ↓ i steg 4.

## DEMO-läge

När enheten är avstängd visas först klockan och därefter visas en demonstration i DEMO-läget.

Ställ in DEMO-OFF i inställningar (sida 11) när enheten är avstängd för att stänga av DEMO-läget.

## Ta bort frontpanelen

För att undvika stöld kan du ta av frontpanelen från enheten.

### Varningssignal

Om du ställer tändningen på OFF utan att ta bort frontpanelen kommer varningssignalen att ljuda under några sekunder.

Ljudsignalen hörs endast om den inbyggda förstärkaren används.

- 1 Tryck på (OFF).**  
Enhetsen är avstängd.
- 2 Tryck på ↑ och dra den emot dig.**

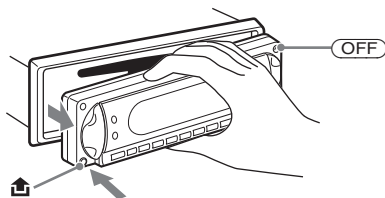

#### Observera!

- Tappa inte frontpanelen och använd inte för mycket tryck på panelen och teckenfönstret.
- Utsätt inte panelen för höga temperaturer eller fukt. Lämna den inte i en parkerad bil eller på instrumentbrädan/i bakrutan.

#### Tips!

Förvara frontpanelen i det medföljande fodralet när du bär den.

## Sätta fast frontpanelen

Anslut frontpanelens del (A) mot del (B) på enheten som visas i bilden och tryck tills du hör ett klick.

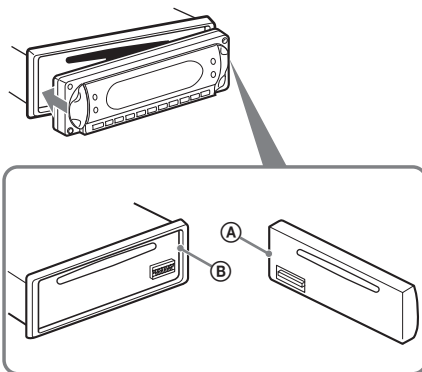

#### Observera!

Fäst ingenting på insidan av frontpanelen.



## Placera en skiva i enheten

### 1 Öppna locket.

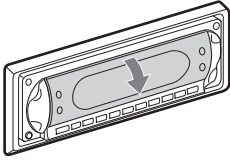

### 2 Sätt i en skiva med etiketten vänd uppåt.

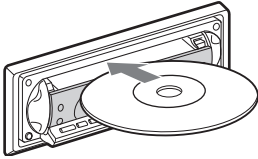

Uppspelingen startar.

### 3 Stäng locket.

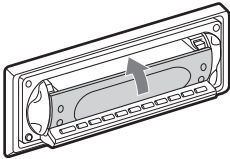

## Mata ut skivan

### 1 Öppna locket.

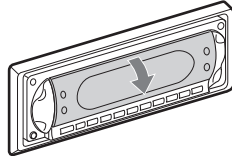

### 2 Tryck på ▲.

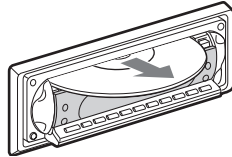
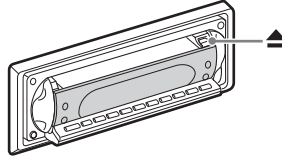

Skivan har matats ut.

#### **Observera!**

Stäng inte luckan under in- eller utmatning av en skiva. Skivan kan fastna och skadas.

#### **Tips!**

Skivan kan spelas med luckan öppen eller stängd.

# Kontrollernas placering och grundläggande funktioner

## Huvudenheten

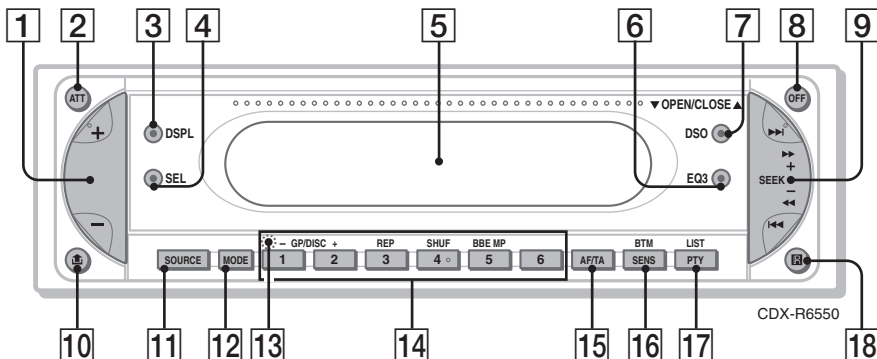

OPEN/CLOSE luckan är öppen

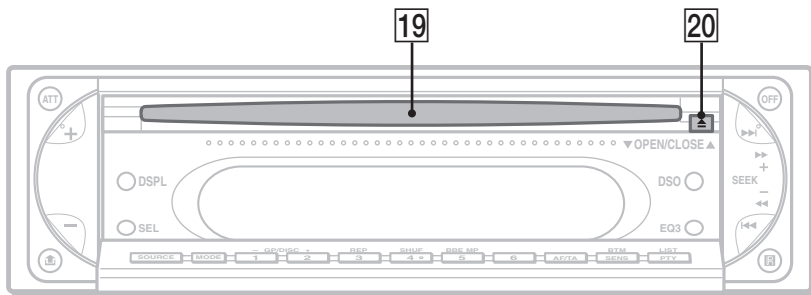

## Fjärrkontroll RM -X151

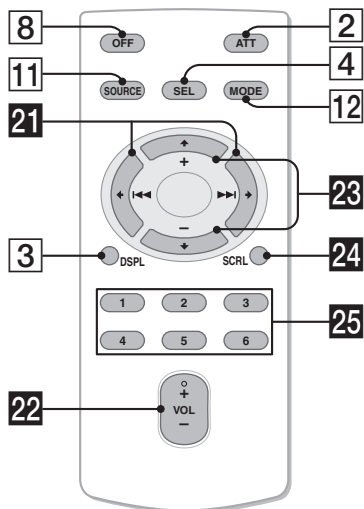

Se de angivna sidorna för ytterligare information. Knapparna på fjärrkontrollen har samma funktioner som motsvarande knappar på enheten.

- 1 VOLUME +/--knapp**  
Används för att justera volymen.
- 2 ATT-knapp (ljuddämpning)**  
Används för att dämpa ljudet. Tryck igen för att avbryta.
- 3 DSPL-knapp (display) 4, 8, 12**  
För att ändra visningsalternativ.
- 4 SEL-knapp (select) 4, 11, 12**  
Används för att välja alternativ.
- 5 Teckenfönster**
- 6 EQ3-knapp (equalizer) 2, 11**  
Används för att välj en equalizertyp (XPLOD, VOCAL, CLUB, JAZZ, NEW AGE, ROCK, CUSTOM eller OFF).

**7 DSO-knapp 2**

För att välja DSO-läge (1, 2, 3 eller OFF). Ju högre nummer, desto mer förbättrad är effekten.

**8 OFF-knapp**

Används för att stänga av/stoppa källan.

**9 SEEK +/- knapp**

Radio:

Används för att ställa in stationer automatiskt (tryck); söka efter en station manuellt (tryck och håll).

Cd-skiva:

Används för att hoppa över spår (tryck); kontinuerligt hoppa över spår (tryck, tryck därefter igen inom cirka 1 sekund och håll); snabbspola framåt/bakåt ett spår (tryck och håll).

**10  -knapp (frigöring av frontpanel) 4****11 SOURCE-knapp**

Aktivera/växla signalkälla (Radio/cd/md\*1).

**12 MODE-knapp 8, 12**

För att välja radioband (FM/MW/LW)/välja enhet\*2.

**13 RESET-knapp** (placerad bakom frontpanelen) 4**14 Sifferknappar**

Radio:

Används för att ta emot lagrade stationer (tryck); lagra stationer (tryck och håll).

Cd/md\*1:

①/②: GP\*3/ DISC\*2 -/+

Används för att hoppa över grupper (tryck); kontinuerligt hoppa över grupper (tryck och håll).

③: REP 8

④: SHUF 8

⑤: BBE MP 2

För att aktivera BBE MP-funktioner, för att ställa in BBEMP-ON under uppspelning på denna enhet. För att avbryta, ställ in BBEMP-OFF.

**15 AF/TA-knapp (Alternativa frekvenser/ trafikmeddelanden) 9**

Används för att ställa in AF och TA/TP i RDS.

**16 SENS/BTM-knapp 8**

Används för att förbättra mottagningen: LOCAL/MONO (tryck); starta BTM-funktionen (tryck och håll).

**17 PTY (Programtyp)/LIST-knapp 10**

För att välja PTY i RDS; lista.

**18 Mottagare för fjärrkontrollen****19 Skivplats 5****20  (eject)-knapp 5**

Följande knappar på fjärrkontrollen har ytterligare funktioner jämfört med motsvarande knappar på enheten.



**21  (◀◀)/▶▶ (▶▶)-knappar**

För att kontrollera radio/cd, samma som SEEK

+/- på enheten. (Mer information om andra funktioner finns under "Med fjärrkontrollen" på varje sida.)

**22 VOL +/- -knapp**

Används för att justera volymen.

**23  (+)/  (-)-knappar**

För att kontrollera cd, samma som ①/② -/+ på enheten. (Mer information om andra funktioner finns under "Med fjärrkontrollen" på varje sida.)

**24 SCRL-knapp 8**

För att rulla alternativet i teckenfönstret.

**25 Sifferknappar**

Används för att ta emot lagrade stationer (tryck); lagra stationer (tryck och håll).

\*1 Om en md-växlare är ansluten.

\*2 Om en cd/md-växlare är ansluten.

\*3 Om en mp3/ATRAC-cd spelas och en växlare inte är ansluten. Om växlaren är ansluten är funktionen en annan, se sida 12.

**Observera!**

Om enheten stängs av och teckenfönstret släcks, kan den inte styras med fjärrkontrollen om du inte trycker på SOURCE på enheten eller sätter i en skiva.

**Tips!**

Information om hur du byter batteri finns på se "Byta ut litiumbatteriet i fjärrkontrollen" på sidan 15.

För information om hur du ansluter till en cd/md-växlare, se sida 12.

## Visningsalternativ

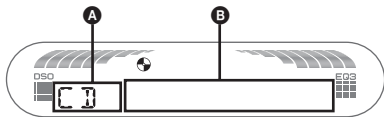

- A** Källa  
**B** Spårnummer/förfluten speltid, skiva/  
 artistnamn, gruppnummer\*<sup>1</sup>,  
 gruppnamn, spårnamn,  
 textinformation\*<sup>2</sup>, klocka

\*<sup>1</sup> Gruppnummer visas endast när gruppen ändras.  
 \*<sup>2</sup> Om du spelar en mp3-fil visas ID3-tag och om du spelar en ATRAC-cd visas textinformation som skrivits med SonicStage, etc.

För att ändra visningsalternativ **B** trycker du på **(DSPL)** på fjärrkontrollen; för att rulla visningsalternativen **B** trycker du på **(SCRL)** eller ställer in A.SCRL-ON (sida 12).

### Tips!

Visningsalternativ är olika beroende på skivtyp och inspelat format. För mer information om mp3, se sida 14, och för mer information om ATRAC-cd, se sida 15.

## Upprepad och blandad uppspelning

- 1** Tryck flera gånger på **(3)** (REP) eller på **(4)** (SHUF) under uppspelning, tills önskad inställning visas i teckenfönstret.

Välj	För att spela upp
REP-TRACK	spår flera gånger.
REP-GP*	grupper flera gånger.
SHUF-GP*	grupper i slumpvis ordning.
SHUF-DISC	skivor i slumpvis ordning.

\* När en cd-skiva med mp3- eller ATRAC-format spelas.

För att återgå till normal uppspelning, välj REP-OFF eller SHUF-OFF.

## Lagra och ta emot stationer

### Varning!

För att undvika att trafikfarliga situationer uppstår när du kör bör du ställa in stationer med BTM-funktionen (Best Tuning Memory).

## Lagra automatiskt — BTM

- 1** Tryck på **(SOURCE)** flera gånger tills **TUNER** visas.  
 Tryck flera gånger på **(MODE)** för att byta band. Du kan välja mellan FM1, FM2, FM3, MW eller LW.  
**2** Tryck och håll **(BTM)** tills BTM blinkar. Enheten lagrar stationer i frekvensordning på sifferknapparna.  
 En ljudsignal hörs när inställningen är lagrad.

## Lagra manuellt

- 1** Medan du tar emot en station som du vill lagra, tryck och håll nere en sifferknapp **(1)** till **(6)** tills **MEM** visas.  
 Sifferknappens nummer visas i teckenfönstret.

### Observera!

Om du försöker lagra en annan station på samma förinställda sifferknapp raderas den tidigare lagrade stationen.

### Tips!

Om en RDS-station lagras, lagras även AF/TA-inställningen (sida 9).

## Mottagning av lagrade kanaler

- 1** Välj band och tryck på en sifferknapp **(1)** till **(6)**.

### Med fjärrkontrollen

Tryck på **↑** eller **↓** för att välja en förinställd station.

## Ställa in automatiskt

- 1** Välj band, tryck därefter på **(SEEK)** +/- för att söka efter stationen.  
 Sökningen avbryts när en radiostation tas emot. Upprepa detta tills den önskade stationen tas emot.

### Tips!

Om du vet vilken frekvens som stationen du vill lyssna på har, tryck och håll nere **(SEEK)** +/- för att lokalisera den ungefärliga frekvensen, tryck därefter flera gånger på **(SEEK)** +/- för finjustering av önskad frekvens (manuell inställning).

## Översikt

FM-stationer som använder RDS (Radio Data System) sänder hörbar digital information med signaler för vanliga radioprogram.

## Visningsalternativ

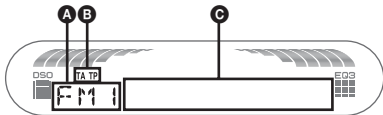

### A Radioband, Funktion

### B TA/TP\*1

### C Frekvens\*2 (stationsnamn), klocka, RDS-data

\*1 TA blinkar under trafikinformation. TP tänds medan en sådan station tas emot.

\*2 \* visas till vänster om frekvensen under tiden då du tar emot en RDS-station.

För att ändra visningsalternativ C trycker du på **(DSPL)**.

## RDS-tjänster

Denna enhet tillhandahåller automatiskt följande RDS-tjänster:

### AF (Alternativa frekvenser)

Väljer och återinställer stationen med den starkaste signalen i ett nät. Genom att använda denna funktion kan du lyssna kontinuerligt på samma program under en långkörning utan att behöva ändra stationsinställningar manuellt.

### TA (trafikmeddelande)/TP (trafikprogram)

Ger aktuell trafikinformation/-program. Information/program som tas emot avbryter den valda källan.

### PTY (Programtyper)

Visar den programtyp som tas emot. Söker även en vald programtyp.

### CT (Klocka)

Klockan ställs automatiskt med CT-information från RDS-överföringen.

### Observera!

- I vissa länder/områden är inte alla RDS-funktioner tillgängliga.
- RDS fungerar inte om signalstyrkan är svag eller om den inställda stationen inte sänder RDS-data.

## Ställa in AF och TA/TP

### 1 Tryck flera gånger på **(AF/TA)** tills önskad inställning visas.

Välj	För att
<b>AF-ON</b>	aktivera AF och inaktivera TA.
<b>TA-ON</b>	aktivera TA och inaktivera AF.
<b>AF, TA-ON</b>	aktivera både AF och TA.
<b>AF, TA-OFF</b>	inaktivera både AF och TA.

## Lagra RDS-stationer med AF- och TA-inställning

Du kan förinställa RDS-stationer med AF/TA-inställning. Om du använder BTM-funktionen, lagras endast RDS-stationer med samma AF-/TA-inställning.

Om du ställer in manuellt, kan du förinställa både RDS- och icke-RDS-stationer med AF-/TA-inställning för varje.

### 1 Ställ in AF/TA och lagra därefter stationen med BTM eller manuellt.

## Förinställa volymen på trafikmeddelanden

Du kan i förväg ställa in volymnivån för trafikmeddelandena, så du inte missar informationen.

### 1 Tryck på volymknappen +/- och välj volymnivå.

### 2 Tryck och håll **(AF/TA)** tills TA blinkar.

## Mottagning av brådskande trafikmeddelanden

Med AF eller TA aktiverad avbryter brådskande trafikmeddelanden automatiskt den valda källan.

## Fortsätta lyssna på samma regionala program — REG

När AF-funktionen är aktiverad: begränsar enhetens fabriksinställning mottagningen till en speciell region, så du inte växlas till en annan regional station med en starkare frekvens.

Ställ in REG-OFF i inställningarna om du lämnar mottagningsområdet för det regionala programmet (sida 12).

### Observera!

Denna funktion fungerar inte i Storbritannien och några andra länder.

fortsätter på nästa sida →

## Funktion för lokal länkning (endast Storbritannien)

Denna funktion gör det möjligt att välja andra lokala stationer i området även om dessa inte finns lagrade på sifferknapparna.

- 1 Tryck på en sifferknapp (1 till 6) som har en lokal station lagrad, under FM-mottagning.
- 2 Tryck igen, inom 5 sekunder, på sifferknappen för den lokala stationen.  
Upprepa detta tills den lokala stationen tas emot.

---

## Välja PTY

- 1 Tryck på (PTY) under FM-mottagning.



Namnet på den aktuella programtypen visas om stationen sänder PTY-data.

- 2 Tryck flera gånger på (PTY) tills önskad programtyp visas i teckenfönstret.

- 3 Tryck på (SEEK) +/-.

Enheten börjar söka efter en station som sänder den valda programtypen.

### Med fjärrkontrollen

Välj programtyp genom att trycka på ↑ eller ↓ i steg 2.

---

## Typ av program

**NEWS** (nyheter), **AFFAIRS** (aktualiteter), **INFO** (information), **SPORT** (sport), **EDUCATE** (utbildning), **DRAMA** (teater), **CULTURE** (kultur), **SCIENCE** (vetenskap), **VARIED** (underhållning), **POP M** (popmusik), **ROCK M** (rockmusik), **EASY M** (lättlyssnat), **LIGHT M** (lätt klassiskt), **CLASSICS** (klassisk musik), **OTHER M** (övrig musik), **WEATHER** (väder), **FINANCE** (ekonomi), **CHILDREN** (barnprogram), **SOCIAL A** (sociala frågor), **RELIGION** (andliga frågor), **PHONE IN** (telefonväkteri), **TRAVEL** (resor), **LEISURE** (fritid), **JAZZ** (jazzmusik), **COUNTRY** (countrymusik), **NATION M** (nationell musik), **OLDIES** (gamla godingar), **FOLK M** (folkmusik), **DOCUMENT** (dokumentärer)

---

### Observera!

Den här funktionen kan inte användas i länder där PTY-information inte finns tillgängliga.

---

## Ställa in CT

- 1 Välj CT-ON in inställningarna (sida 11).

### Observera!

- CT-funktionen fungerar ibland inte, trots att en RDS-station mottas.
- Det kan finnas en tidsdifferens mellan den tid som anges med CT-funktionen och verklig tid.

## Övriga funktioner

### Ändra ljudinställningarna

#### Justera ljudegenskaperna — BAL/FAD/SUB

Du kan justera balans, balans fram-bak samt volym för subwoofer.

##### 1 Tryck flera gånger på **(SEL)** tills **BAL**, **FAD** eller **SUB** visas.

Alternativet växlar enligt följande:

**LOW**\*1 → **MID**\*1 → **HI**\*1 →

**BAL** (vänster-höger) → **FAD** (fram-bak) → **SUB** (subwoofervolym)\*2

\*1 Om EQ3 aktiveras (sida 11).

\*2 När utgående ljud är inställt på SUB (sida 11), ATT visas med den lägsta inställningen och kan justeras i upp till 20 steg.

##### 2 Tryck flera gånger på volymknappen +/- för att justera valt alternativ.

Efter tre sekunder är inställningen klar och teckenfönstret återgår till att visa normalt uppspelnings-/mottagningsläge.

#### Observera!

Utför justeringen inom tre sekunder efter att alternativet har valts.

#### Med fjärrkontrollen

Tryck på **←**, **↑**, **→** eller **↓** i steg 2 för att justera det valda alternativet.

#### Justera equalizerkurvan — EQ3

Du kan justera och spara inställningarna för equalizer för olika tonområden.

##### 1 Välj en källa och tryck flera gånger på **(EQ3)** för att välja EQ3-typ.

##### 2 Tryck flera gånger på **(SEL)** tills **LOW**, **MID** eller **HI** visas.

##### 3 Tryck flera gånger på volymknappen +/- för att justera valt alternativ.

Volymnivån är justerbar i steg om 1 dB från -10 dB till +10 dB.

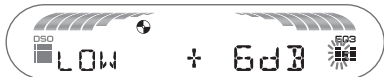

Upprepa stegen 2 och 3 för att ställa in equalizerkurvan.

Återgå till fabriksinställd equalizerkurva genom att trycka och hålla **(SEL)** intryckt innan inställningen är klar.

Efter tre sekunder är inställningen klar och teckenfönstret återgår till att visa normalt uppspelnings-/mottagningsläge.

#### Med fjärrkontrollen

Tryck på **←**, **↑**, **→** eller **↓** i steg 3 för att justera det valda alternativet.

#### Justera inställningsalternativ — SET

##### 1 Tryck och håll nere **(SEL)**.

Rätt menysida öppnas.

##### 2 Tryck flera gånger på **(SEL)** tills önskat alternativ visas.

##### 3 Tryck på volymknappen +/- för att välja inställning (till exempel ON eller OFF).

##### 4 Tryck och håll nere **(SEL)**.

Inställningen är klar och teckenfönstret återgår till att visa normalt uppspelnings-/mottagningsläge.

#### Observera!

Visade alternativ är olika beroende på källa och inställning.

#### Med fjärrkontrollen

I steg 3 för att välj inställning och tryck på **←** eller **→**.

Följande alternativ kan ställas in (mer information finns på angivna sidor):

- anger standardinställning.

#### CLOCK-ADJ (klockinställning)

(sida 4)

#### CT (Klocka)

För att ställa in ON eller OFF (●) (sida 9, 10).

#### BEEP

Ställa in ON (●) eller OFF.

#### SUB/REAR\*1

För att byta ljudutgång.

- SUB (●): för att avge ljud till en subwoofer.
- REAR: för att avge ljud till ett slutsteg.

#### DIM (Dimmer)

För att justera ljusstyrkan i teckenfönstret.

- AT (●): för att automatiskt dämpa belysningen i teckenfönstret när du tänder lamporna.
- ON: justera ner ljusstyrkan i teckenfönstret.
- OFF: för att inaktivera dimmer.

#### CONTRAST

För att justera kontrasten i teckenfönstret. Kontrastnivån kan justeras i 7 steg.

#### M.DSPL\*2 (Motion Display)

För att välja Motion Display-läget.

- SA (●): för att visa rörliga mönster och spektrumanalysator.
- ON: för att visa rörliga mönster.
- OFF: för att stänga av Motion Display.

#### DEMO\*1 (Demonstration)

För att ställa in ON (●) eller OFF (sida 4).

## A.SCRL (Auto Scroll)

För att automatiskt rulla långa alternativ som visas när grupp/spår ändras.

– ON: för att rulla text.

– OFF (●): för att inte rulla text.

## REG\*3 (Regional)

För att ställa in ON (●) eller OFF (sida 9).

## LPF\*4 (Low Pass Filter)

För att välja brytfrekvensen 78HZ, 125HZ eller OFF (●).

\*1 När enheten är avstängd.

\*2 När enheten är på.

\*3 Vid FM-mottagning.

\*4 När utgående ljud är inställt på SUB.

## Använda extrautrustning

### Cd/md-växlare

#### Välja växlare

1 Tryck flera gånger på (SOURCE) tills CD eller MD visas.

2 Tryck flera gånger på (MODE) tills önskad växlare visas.

Enhetsnummer Skivnummer

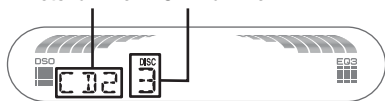

Uppspelningen startar.

#### Hoppa över grupper och skivor

1 Under uppspelning trycker du på (1/2) (GP/DISC) -/+.

#### För att hoppa över

Tryck på (1/2)

grupp	och släpp (håll nere under en stund).
grupp kontinuerligt	inom 2 sekunder efter att du släppt upp första gången.
skivor	upprepade gånger.
skivor kontinuerligt	därefter trycker du igen inom 2 sekunder och håller.

## Upprepad och blandad uppspelning

1 Tryck flera gånger på (3) (REP) eller (4) (SHUF) under uppspelning tills önskad inställning visas.

#### Välj För att spela upp

REP-DISC\*1 skivor flera gånger

SHUF-CHGR\*1 spår i växlaren i slumpvis ordning.

SHUF-ALL\*2 spår i alla enheter i slumpvis ordning.

\*1 När en eller flera cd/md-växlare är anslutna.

\*2 När en eller flera cd-växlare, eller två eller flera md-växlare är anslutna.

För att återgå till normal uppspelning, välj REP-OFF eller SHUF-OFF.

#### Tips!

SHUF-ALL blandar inte spår mellan cd-enheter och md-enheter.

#### Namnge en skiva

Om du spelar en skiva i en cd-växlare med funktionen CUSTOM FILE kan du namnge varje skiva med upp till 8 tecken (Disc Memo).

Om du namnger en skiva visas namnet i listan.

1 Tryck och håll nere (LIST) medan du spelar en skiva du vill namnge.



2 Tryck flera gånger på volymknappen +/- till önskat tecken visas.

Tecknen växlar på följande sätt.

A ↔ B ↔ C ... ↔ 0 ↔ 1 ↔ 2 ... ↔ + ↔ - ↔ \* ... ↔ \_ (mellanslag) ↔ A

För att flytta siffermarkeringen trycker du på (SEL).

Upprepa detta förfarande tills du har angivit hela namnet.

3 Tryck och håll nere (LIST).

Namngivningen är klar och teckenfönstret återgår till att visa normalt uppspelningläge.

Tryck på (DSPL) under uppspelning för att visa namnet.

#### Tips!

- För att ändra eller ta bort ett tecken, skrivna över eller mata in -.
- Disk Memo har alltid högre prioritet än den ursprungliga rubriken.
- Du kan namnge en skiva på enheten om en växlare med funktionen CUSTOM FILE är ansluten.
- REP-TRACK och all blandad uppspelning är avbrutna tills namngivningen är slutförd.

#### Med fjärrkontrollen

Tryck på ↑ eller ↓ i steg 2 för att välja tecken.



## Ta bort angivet namn

- 1 Välj den enhet som har det lagrat namnet du vill ta bort, tryck därefter och håll nere **(LIST)**.
- 2 Tryck och håll nere **(DSPL)**. Det lagrade namnet blinkar.
- 3 Tryck flera gånger på volymknappen +/- för att välja namnet du vill ta bort.
- 4 Tryck och håll nere **(SEL)**. Namnet tas bort. Upprepa stegen 3 och 4 för att ta bort flera namn.
- 5 Tryck och håll nere **(LIST)**. Enheten återgår till normalt uppspelningsläge.

### Med fjärrkontrollen

Tryck på **↑** eller **↓** i steg 3 för att välja namn.

## Lokalisera en skiva med hjälp av namn — lista

Med funktionen CUSTOM FILE kan du välja en skiva från listan när en cd-växlare eller en md-växlare är ansluten.

Om du ger ett namn till en skiva, visas namnet i listan.

- 1 Under uppspelning trycker du på **(LIST)**. Skivnumret eller skivnamnet visas.
- 2 Tryck upprepade gånger på **(LIST)** tills önskad skiva visas. Efter fem sekunder återgår enheten till normalt uppspelningsläge.
- 3 Tryck på **(SEEK) +/-** för att spela skivan.

### Med fjärrkontrollen

Tryck på **↑** eller **↓** i steg 2 för att välja skiva.

## Rotary commander RM-X4S (vridkontroll)

### Fästa etiketten

Fäst etiketten beroende på hur du monterar fjärrkontrollen.

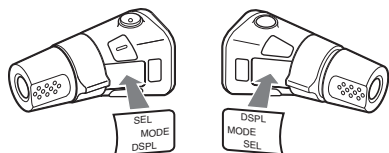

## Kontrollernas placering

Knapparna på fjärrkontrollen har samma funktioner som motsvarande knappar på enheten.

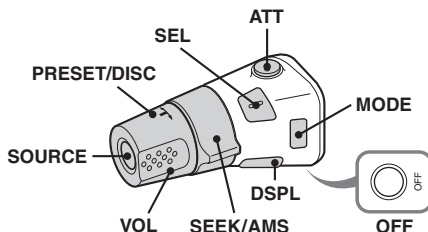

Följande kontroller på fjärrkontrollen kräver en anslutna operation på enheten.

### • PRESET/DISC-kontroll

För att välja förinställda stationer; styra cd, samma som **(1)/(2) -/+** på enheten (tryck och vrid).

### • VOL-kontroll

Samma som volume +/- -knappen på enheten (rotera).

### • SEEK/AMS-kontroll

Samma som **(SEEK) +/-** på enheten (rotera, eller rotera och håll).

## Byta funktionsriktning

Kontrollernas funktionsriktning är inställd på fabrik enligt bilden nedan.

För att öka

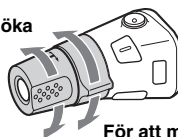

För att minska

Om kontrollen måste monteras på höger sida om ratten, kan du byta funktionsriktning för kontrollerna.

- 1 Medan du trycker på VOL-kontrollen, tryck och håll **(SEL)**.

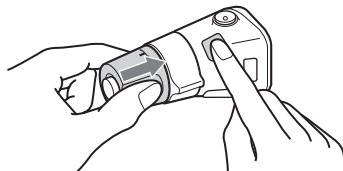

## Ytterligare information

### Säkerhetsföreskrifter

- Om bilen har varit parkerad i direkt solljus, låt enheten svalna innan du använder den.
- Motorantennen fälls ut automatiskt när du använder enheten.

### Kondens

Om det regnar eller är fuktigt kan kondens bildas inuti linser och bildskärm. När detta inträffar fungerar inte enheten som den ska. Ta i så fall ur skivan och vänta någon timme tills fukten har dunstat.

### För att bibehålla en hög ljudkvalitet

Spill inte ut juice eller söta drycker över själva enheten eller över skivorna.

### Om skivor

- För att behålla skivorna rena, vidrör inte ytan. Håll skivorna i kanterna.
- Förvara skivorna i fodralen eller i cd-magasin när de inte används.
- Utsätt inte skivorna för värme eller hög temperatur. Undvik att lämna dem i en parkerad bil, på instrumentpanelen eller i bakfönstret.
- Fäst inte etiketter på skivorna och använd inte skivor med rester av kladdigt bläck. Sådana skivor kan stanna när de används och förorsaka funktionsfel, eller också kan skivan gå sönder.



- Använd inte skivor med etiketter eller klistermärken på.  
Följande fel kan uppstå om du använder sådana skivor:
  - Skivan kan inte matas ut (etikett eller klistermärke har lossnat och fastnat i utmatningsmekanismen).
  - Skivans ljuddata kan inte läsas (vissa spår hoppas över vid uppspelning eller uppspelningen fungerar inte alls) eftersom skivan har blivit sned när en etikett eller ett klistermärke har krympt av värme.
- Skivor med ovanliga former (till exempel hjärtformade, fyrkantiga, stjärnformade) kan inte spelas i enheten. Gör man det kan det skada enheten. Använd inte den typen av skivor.
- Det går inte att använda 8 cm cd-skivor.

- Innan du spelar, rengör skivorna med en rengöringsduk som finns att köpa i handeln. Torka varje skiva från mitten och utåt. Använd inga lösningsmedel som tvättbensin, tinner, andra rengöringsmedel eller antistatiskt sprej avsedd för analoga skivor.



### Om cd-r/cd-rw-skivor

- Vissa cd-r/cd-rw (beroende på inspelningsutrustning eller skivans skick) kan inte spelas upp med den här utrustningen.
- Det går inte att spela en cd-r- eller cd-rw-skiva som inte avslutats.

### Musikskivor kodade med teknik för copyrightskydd

Denna produkt är utformad för att spela upp skivor som följer cd-standarden (Compact Disc). Nyligen har musikskivor med kodat copyrightskydd börjat marknadsföras av några skivbolag. Du bör vara medveten om att bland dessa skivor finns det några skivtyper som inte följer cd-standarden och kanske inte går att använda i denna produkt.

### Om mp3-filer

MP3, en förkortning för MPEG-1 Audio Layer-3, är ett standardformat för komprimering av musikfiler. Det komprimerar information på ljud-cd-skivor till cirka en tiondel av dess ursprungliga storlek.

- Enheten är kompatibel med formaten ISO 9660 level 1/level 2, Joliet/Romeo i expansionsformat, ID3 tag version 1.0, 1.1, 2.2, 2.3 och 2.4, samt Multi Session
- Maximala antalet:
  - mappar (grupper): 150 (inklusive rotmapp och tomma mappar).
  - Mp3-filer (spår) och mappar på en skiva: 300 (om ett fil-mappnamn innehåller många tecken kan antalet bli lägre än 300).
  - tecken som kan visas för ett mapp-/filnamn är 32 (Joliet) eller 32/64 (Romeo); id3 tag är 15/30 tecken (1.0, 1.1, 2.2 och 2.3) eller 63/126 tecken (2.4).

## Uppspelningsordning för mp3-filer

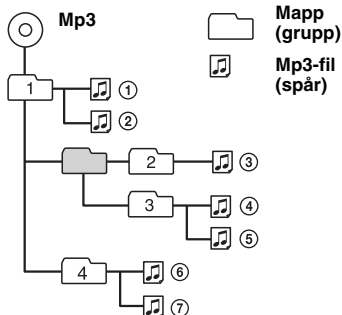

### Observera!

- Kontrollera att du avslutat skivan innan du använder den i enheten.
- Kontrollera att du lagt till filändelsen .mp3 i filnamnet när du namnger en mp3-fil.
- Om du spelar upp en mp3-fil med hög överföringshastighet, till exempel 320 kbit/s, kan ljudet bli hackigt.
- När du spelar upp en mp3-fil med VBR (variable bit rate) eller snabbspolar framåt/bakåt, visas eventuellt inte rätt uppspelad tid.
- Om skivan har spelats in i multi-session, hittas och spelas endast det första spåret i den första sessionen (alla övriga format hoppas över). Prioriteten för format är cd-da, ATRAC-cd och mp3.
  - Endast formatet cd-da i första sessionen spelas upp om det första spåret är i cd-da-format.
  - Om det första spåret inte är i cd-da-format, spelas en session i formatet ATRAC-cd eller mp3 upp. Om skivan inte har någon information i något av dessa format visas NO MUSIC.

## Om ATRAC-cd

### ATRAC3plus-format

ATRAC3, en förkortning av Adaptive Transform Acoustic Coding3, är en ljudkomprimeringsteknik. Det komprimerar information på ljud-cd-skivor till cirka en tiondel av dess ursprungliga storlek.

ATRAC3plus, som är ett utökat format från ATRAC3, komprimerar ljud-cd-information till cirka 1/20 av ursprunglig storleken. Enheten kan spela upp både ATRAC3- och ATRAC3plus-formatet.

### ATRAC-cd

ATRAC-cd är inspelad ljud-cd-information som komprimerats till ATRAC3- eller ATRAC3plus-format med ett auktoriserat program, till exempel SonicStage 2.0 eller senare, eller SonicStage Simple Burner.

- Maximala antalet:
  - mappar (grupper): 255
  - filer (spår): 999
- Tecknen för ett mapp-/filnamn och textinformation som skrivits med SonicStage visas.

För mer information om ATRAC-cd, se handboken för SonicStage eller SonicStage Simple Burner.

### Observera!

Skapa en ATRAC-cd med ett auktoriserat program, till exempel SonicStage 2.0 eller senare, eller SonicStage Simple Burner 1.0 eller 1.1, som levereras med Sony Network-produkter.

Om du har några frågor eller problem som rör enheten och som inte tas upp i bruksanvisningen, kontaktar du närmaste Sony-återförsäljare.

## Underhåll

### Byta ut litiumbatteriet i fjärrkontrollen

Under normala förhållanden varar batterier cirka 1 år. (Beroende på användningsförhållandena kan batterierna dock ibland laddas ur snabbare.)

Efter hand som batteriet laddas ur förkortas fjärrkontrollens räckvidd. Byt till ett nytt CR2025-litiumbatteri. Att använda en annan batterityp kan innebära risk för brand eller explosion.

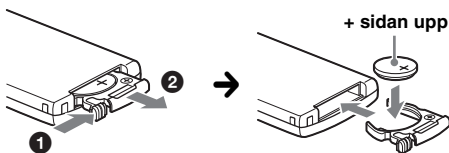

### Om litiumbatteriet

- Förvara litiumbatteriet utom räckhåll för barn. Kontakta omedelbart läkare om batteriet nedsväls.
- Du kan öka kontaktförmågan genom att torka av batteriet med en torr trasa.
- Kontrollera att polerna är vända åt rätt håll när du sätter i batteriet.
- Håll inte i batteriet med en pincett av metall, det kan orsaka kortslutning.

### VARNING

Vid felaktig hantering kan batteriet explodera. Du får inte ladda det, ta isär det eller försöka elda upp det.

### Byta säkring

När du byter säkring, kontrollera att du använder en säkring med samma strömstyrka som originalsäkringen. Om säkringen går, kontrollera elanslutningen och byt säkringen. Om säkringen går igen efter bytet kan det finnas ett internt fel. Kontakta i så fall närmaste Sonyåterförsäljare.

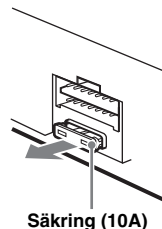

fortsätter på nästa sida →

## Rengöra anslutningarna

Enheten kommer eventuellt inte att fungera på rätt sätt om anslutningarna mellan enheten och frontpanelen inte är rena. För att undvika detta, ta bort frontpanelen (sida 4) och rengör anslutningarna med en bomullstopp doppad i alkohol. Använd inte för mycket kraft. Det kan leda till att kontakterna skadas.

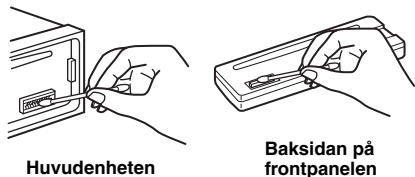

### Observera!

- För säkerhetsskull, slå av tändningen och ta bort nyckeln innan du rengör anslutningarna.
- Rör aldrig anslutningarna direkt med fingrarna eller något metallföremål.

## Ta bort enheten

### 1 Ta bort skyddskragen.

- 1 Ta bort frontpanelen (sida 4).
- 2 Fäst frigöringsnycklarna i skyddskragen.

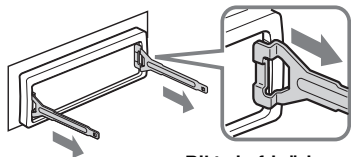

- 3 Dra nycklarna utåt, så följer skyddskragen med.

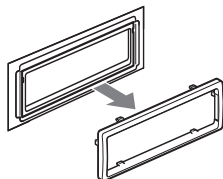

## 2 Ta bort enheten

- 1 För in båda frigöringsnycklarna samtidigt tills de fäster med ett klickljud.

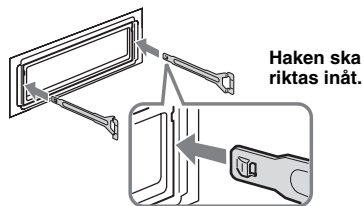

- 2 Dra i nycklarna så att enheten lossnar.

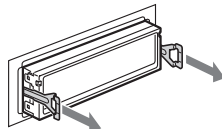

- 3 Låt enheten glida ut från fästet.

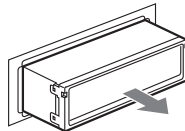

## Tekniska data

### Cd-spelare

Signalbrusförhållande: 120 dB  
Frekvensåtergivning: 10 – 20 000 Hz  
Svaj och vibrationer: Under mätbar nivå

### Radiodel

#### FM

Inställningsområde: 87,5 – 108,0 MHz  
Antennkontakt: Extern antennanslutning  
Mellanfrekvens: 10,7 MHz/450 kHz  
Känslighet: 9 dBf  
Selektivitet: 75 dB vid 400 kHz  
Signalbrusförhållande: 67 dB (stereo), 69 dB (mono)  
Harmonisk distorsion vid 1 kHz: 0,5 % (stereo), 0,3 % (mono)  
Separation: 35 dB vid 1 kHz  
Frekvensåtergivning: 30 – 15 000 Hz

#### MW/LW

##### Inställningsområde:

MW: 531 – 1 602 kHz

LW: 153 – 279 kHz

Antennkontakt: Extern antennanslutning

Mellanfrekvens: 10,7 MHz/450 kHz

Känslighet: MW: 30 µV, LW: 40 µV

### Effektförstärkardel

Utgångar: Högtalarutgångar (sure seal-kontakter)

Högtalarimpedans: 4 – 8 ohm

Maximal uteffekt: 50 W × 4 (vid 4 ohm)

## Allmänt

### Utgångar:

- Ljudutgångar (fram, sub/bak omkopplingsbara)
- Styrning av relä för motorantenn
- Styrning av effektförstärkare

### Ingångar:

- Telephone ATT-styrning (dämpning av ljudet när det ringer)
- Belysningskontroll
- BUS-styrning
- BUS-ljudingång
- Ingång för fjärrkontroll
- Antenningång

### Tonkontroller:

- Low:  $\pm 10$  dB vid 60 Hz (XPLOD)
- Mid:  $\pm 10$  dB vid 1 kHz (XPLOD)
- High:  $\pm 10$  dB vid 10 kHz (XPLOD)

### Strömförsörjning:

 12 V likströms bilbatteri (negativ jord)

**Dimensioner:** Cirka 178 × 50 × 182 mm (b/h/d)

**Monteringsdimensioner:** Cirka 182 × 53 × 161 mm (b/h/d)

**Vikt:** Cirka 1,2 kg

### Medföljande tillbehör:

- Fjärrkontroll: RM-X151
- Delar för installation och anslutningar (1 uppsättning)
- Fodral till frontpanelen (1)

### Tillbehör/utrustning som kan köpas till:

- Vridkontroll: RM-X4S
- BUS-kabel (sladd med RCA-kontakt medföljer): RC-61 (1 m), RC-62 (2 m)
- Cd-växlare (10 skivor): CDX-757MX
- Cd-växlare (6 skivor): CDX-T70MX, CDX-T69
- Md-växlare (6 skivor): MDX-66XLP
- Väljare för ljudkälla: XA-C30
- AUX-IN-väljare: XA-300

Amerikanska och utländska patent på licens från Dolby Laboratories.

### Observera!

*Den här enheten kan inte anslutas till en digital förförstärkare eller en equalizer som är kompatibel med Sonys BUS-system.*

*Utformning och specifikationer kan komma att ändras utan föregående meddelande.*



- Bly-fritt lod används för att löda vissa delar. (mer än 80 %)
- Halogenerade flamskyddsmedel används inte på vissa kretskort.
- Halogenerade flamskyddsmedel används inte i enhetens låda.
- VOC-fritt (Volatile Organic Compound) vegetabiliskt oljebaserat bläck har använts för att trycka kartongen.
- Förpackningen innehåller inte skum av styrenplast.

## Felsökning

Nedanstående checklista används för att åtgärda problem som kan uppstå. Innan du går igenom checklistan, kontrollera anvisningarna för hur man ansluter och använder enheten.

## Allmänt

### Enheten får ingen ström.

- Kontrollera anslutningarna. Om allting är som det ska, kontrollera säkringen.
- Om enheten är avstängd och teckenfönstret är släckt kan den inte styras med fjärrkontrollen.  
→ Starta enheten.

### Det går inte att mata ut motorantennen.

Motorantennen har ingen relälåda.

### Inget ljud.

- Volymen är för låg.
- ATT-funktionen är aktiverad eller Telephone ATT-funktionen (när en telefonsladd för en biltelefon är ansluten till ATT-kontakten) är aktiverad.
- Faderkontrollen (FAD) är inte inställd för ett system med två högtalare.
- Cd-växlaren är inte kompatibel med skivformatet (mp3/ATRAC cd).  
→ Spela upp med en mp3-kompatibel cd-växlare från Sony eller denna enhet.

### Ingen ljudsignal.

- Tonsignalen är inaktiverad (sida 11).
- Extra effektförstärkare har anslutits och du använder inte den inbyggda förstärkaren.

### Innehållet i minnet har raderats.

- Du har tryckt på RESET-knappen.  
→ Gör om inmatningarna i minnet.
- Strömkabeln eller batteriet har kopplats ur.
- Strömkabeln är inte ordentligt ansluten.

### Förinställda stationer och tidsindikeringen har raderats.

### Säkringen har gått.

### Brus hörs när startnyckeln vrids.

Ledningarna har inte kopplats på rätt sätt till bilens kontakt för strömförsörjning av extrautrustning.

### Texten försvinner från/syns inte i teckenfönstret.

- Dimmerfunktionen är inställd på DIM-ON (sida 11).
- Teckenfönstret stängs av om du håller **(OFF)** intryckt.  
→ Håll **(OFF)** intryckt igen, tills teckenfönstret aktiveras.
- Kontaktarna är smutsiga (sida 16).

### DSO fungerar inte.

Med vissa invändiga bilmiljöer eller typer av musik har DSO ibland inte en önskvärd effekt.

## Cd/md-uppspelning

### Skivan kan inte laddas.

- Det finns redan en skiva i skivfacket.
- En skiva har matats in felvänd eller på fel sätt.

### Det går inte att spela upp skivan.

- Trasiga eller smutsiga skivor.
- Cd-r-/cd-rw-skivorna är inte avsedda för ljud (sida 14).

### Det går inte att spela upp mp3-filer.

Skivan är inte kompatibel med mp3-formatet och versionen (sida 14).

---

## Det tar längre tid att spela upp mp3-filer jämfört med andra filer.

- Följande skivtyper tar längre tid att starta.
  - en skiva inspelad med en komplicerad trädstruktur.
  - en skiva som spelats in i Multi Session.
  - en skiva med möjlighet att lägga till data.

---

## ATRAC-cd-skivan kan inte spelas upp.

- Skivan har inte skapats med ett auktoriserat program, till exempel SonicStage eller SonicStage Simple Burner.
- Spår som inte har inkluderats i gruppen kan inte spelas upp.

---

## Visningsalternativen rullar inte.

- De rullas eventuellt inte för skivor med väldigt många tecken.
- A.SCRL är inställt på OFF.
  - Ställ in A.SCRL-ON (sida 12) eller tryck på (SCR) på fjärrkontrollen.

---

## Ljudet hoppar.

- Installationen är inte riktig.
  - Installera enheten i en vinkel som är mindre än 45° i en stabil del av bilen.
- Trasiga eller smutsiga skivor.

---

## Funktionsknapparna fungerar inte.

### Det går inte att mata ut skivan.

Tryck på RESET-knappen (sida 4).

---

## MS eller MD visas inte i källanhetens teckenfönster om både en extra MGS-X1 och en md-växlare är anslutna.

- Den här enheten läser av MGS-X1 som en md-enhet.  
→ Tryck på (SOURCE) tills MS eller MD visas och tryck därefter flera gånger på (MODE).

---

## Radiomottagning

### Stationerna kan inte tas emot.

#### Ljudet störs av brus.

- Anslut en styrkabel för motorantenn (blå) eller kabel för strömförsörjning av tillbehör (röd) till nätkabeln för bilens antennförstärkare (om bilen har inbyggd FM/MW/LW-antenn i bak/sidrutan).
- Kontrollera bilantennens anslutning.
- Bilantennen matas inte ut.
  - Kontrollera anslutningen för motorantennens styrkabel.
- Kontrollera frekvensen.
- När DSO-funktionen är aktiverad kan ljudet ibland störas av brus.
  - Ställ DSO-funktionen på OFF (sida 7).

---

### Det går inte att ställa in förinställda kanaler.

- Lagra rätt frekvens i minnet.
- Den mottagna signalen är för svag.

---

### Den automatiska sökningen fungerar inte.

- Inställningen för lokal sökning är inte riktig.
  - Inställningen stannar för ofta:
    - Tryck på (SENS) tills LOCAL-ON visas.
  - Inställningen stannar inte på en station:
    - Tryck flera gånger på (SENS) tills MONO-ON eller MONO-OFF (FM), eller LOCAL-OFF (MW/LW) visas.
- Den mottagna signalen är för svag.
  - Ställ in station manuellt.

---

### ST blinkar under FM-mottagning.

- Ställ in frekvensen exakt.
- Den mottagna signalen är för svag.
  - Tryck på (SENS) för att ställa in monomottagning på MONO-ON.

---

### En FM-program-sändning avlyssnas i mono.

- Enheten är i läget för monomottagning.  
→ Tryck på (SENS) tills MONO-OFF visas.

---

## RDS

### En sökning påbörjas efter några sekunders lyssning.

- Stationen är inte en TP-station alternativt har svag signal.  
→ Inaktivera TA (sida 9).

---

### Inga trafikmeddelanden tas emot.

- Aktivera TA (sida 9).
- Stationen är en TP-station, men sänder ändå inga trafikmeddelanden.
  - Ställ in en annan station.

---

### PTY anges med "- - - - -".

- Inställd station är inte en RDS-station.
- RDS-data tas inte emot.
- Stationen specificerar inte programtyp.

---

## Felmeddelanden

---

### BLANK\*<sup>1</sup>

- Spår har inte spelats in på md-skivan.\*<sup>2</sup>  
→ Spela en md-skiva med inspelade spår.

---

### ERROR\*<sup>1</sup>

- Skivan är smutsig eller felvänd.\*<sup>2</sup>
  - Rengör skivan eller sätt i den på rätt sätt.
- Det går inte att spela upp en skiva på grund av något fel.
  - Sätt i en annan skiva.

---

### FAILURE

- Högtalar-/förstärkaranslutningen är felaktig.  
→ Se den medföljande installations-/anslutningshandboken för att kontrollera anslutningarna.

---

### LOAD

- Växlaren laddar skivan.  
→ Vänta till den laddningen är klar.

---

### L.SEEK +/-

- Lokalt sökläge är aktiverat vid automatisk inställning.

---

### NO AF

- Det finns ingen alternativ frekvens för den aktuella stationen.  
→ Tryck på (SEEK) +/- när stationsnamnet blinkar. Enheten börjar söka efter en annan frekvens med samma PI-data (Program Identification) (PI SEEK visas).

---

### NO DATA

- Alla angivna namn har tagits bort eller så finns inga namn lagrade.

---

### NO DISC

- Skivan är inte isatt i cd/md-växlaren.  
→ Sätt in skivor i växlaren.

---

**NO ID3**

Det finns ingen id3 tag-information i mp3-filen.

---

**NO INFO**

Det finns ingen textinformation i ATRAC3/  
ATRAC3plus-filen.

---

**NO MAG**

Skivmagasinet har inte satts in i cd-växlaren.  
→ Sätt i magasinet i cd-växlaren.

---

**NO MUSIC**

Skivan innehåller inte musikfiler.  
→ Sätt i en musik cd-skiva i enheten eller i växlaren.

---

**NO TP**

Enheten fortsätter söka efter tillgängliga TP-stationer.

---

**NO NAME**

Namnet för ett spår, en grupp eller en skiva finns inte  
på spåret.

---

**NOT READ**

Skivinformationen har inte lästs av enheten.  
→ Ladda skivan, välj den sedan i listan.

---

**NOTREADY**

Md-växlarens lucka är öppen eller md-skivorna har  
inte satts in på rätt sätt.  
→ Stäng luckan eller sätt in md-skivorna på rätt sätt.

---

**OFFSET**

Det kan finnas ett internt fel.  
→ Kontrollera anslutningen. Om felmeddelandet  
kvarstår i fönstret, kontakta din närmaste  
Sonyåterförsäljare.

---

**READ**

Enheten läser all spår- och gruppinformation på  
skivan.  
→ Vänta tills den läst klart och uppspelningen startar  
automatiskt. Beroende på skivans struktur kan det  
ta längre än en minut.

---

**RESET**

cd-enheten och cd/md-växlaren kan inte användas på  
grund av något problem.  
→ Tryck på RESET-knappen (sida 4).

---

" ל ל ל ל ל " eller " ר ר ר ר ר "

Du har nått början eller slutet av skivan under  
snabbspolning framåt eller bakåt och kan inte komma  
längre.

---

" \_ "

Tecknet kan inte visas med enheten.

---

\*1 Om fel uppstår när du spelar en cd- eller md-skiva,  
visas inte skivans nummer i teckenfönstret.

\*2 Numret på skivan som orsakat felet visas i  
teckenfönstret.

Om dessa åtgärder inte löser problemet, kontakta  
närmaste Sonyåterförsäljare.  
Ta med skivan som användes då problemet började,  
om du vill få enheten reparerad på grund av problem  
med uppspelning av en cd-skiva.

---

Sony  line <http://www.sony-europe.com>

---

Sony Corporation Printed in Sweden