

FM/MW/LW Autoradio CD uređaj

Upute za uporabu _____ **HR**

Za isključenje demonstracijskog (Demo) prikaza, pogledajte str. 6.

CDX-GT740UI



Iz sigurnosnih razloga, ugradite ovaj uređaj u prednju ploču vozila. Za postavljanje i povezivanje, pogledajte isporučeni priručnik za postavljanje/povezivanje.

**CLASS 1
LASER PRODUCT**

Ova naljepnica nalazi se na dnu kućišta.

Obavijest za korisnike: sljedeće informacije primjenjuju se samo na opremu prodanu u zemljama koje primjenjuju EU smjernice

Proizvođač ovog uređaja je Sony Corporation, 1-7-1 Konan, Minato-ku, Tokyo, Japan. Ovlašteni predstavnik za EMC i sigurnost proizvoda je Sony Deutschland GmbH, Hedelfinger Strasse 61, 70327 Stuttgart, Njemačka. Za sva pitanja servisa ili jamstva obratite se na adrese koje su navedene u odvojenim dokumentima koji se tiču servisa ili jamstva.

Napomena za korisnike u Republici Hrvatskoj

IZJAVA O SUKLADNOSTI

Proizvođač ovog proizvoda je Sony Corporation, 1-7-1 Konan Minato-ku, Tokyo 108-0075, Japan.

Sony, odnosno njegov ovlašteni zastupnik Sony Central and Southeast Europe Kft., Predstavništvo u Republici Hrvatskoj izjavljuje da je ovaj proizvod usklađen s bitnim zahtjevima tehničkih propisa koji su za ovaj proizvod utvrđeni.

Izjave o sukladnosti dostupne su na internet stranici www.sukladnost-sony.com.hr



Odlaganje dotrajale električne i elektroničke opreme (primjenjivo u Europskoj uniji i ostalim europskim zemljama s odvojenim sustavima za prikupljanje otpada)

Ovaj simbol na proizvodu ili na ambalaži označava da se uređaj ne smije tretirati kao kućni otpad. Uređaj se treba predati na mjesto za prikupljanje otpada i recikliranje električne i elektroničke opreme. Pravilnim odlaganjem ovog proizvoda, pomažete u sprečavanju mogućih štetnih posljedica za okoliš i ljudsko zdravlje, do kojih može doći uslijed nepravilnog odlaganja ovog uređaja. Recikliranjem materijala pomaže se u očuvanju prirodnih izvora. Za dodatne informacije o recikliranju ovog proizvoda, obratite se lokalnom uredu, komunalnoj službi ili trgovini u kojoj ste kupili proizvod.

Primjenjivi pribor: Daljinski upravljač



Odlaganje isluženih baterija (primjenjivo u Europskoj uniji i ostalim europskim zemljama s odvojenim sustavima za prikupljanje otpada)

Ovaj simbol na bateriji ili na ambalaži označava da se baterija isporučena s ovim proizvodom ne smije tretirati kao kućni otpad. Na nekim baterijama ovaj simbol može biti naveden zajedno s kemijskim simbolom. Mogu biti dodani i kemijski simboli za živu (Hg) ili olovo (Pb) ako baterija sadrži više od 0,0005% žive ili 0,004% olova. Pravilnim odlaganjem ovih baterija, pomažete u sprečavanju mogućih štetnih posljedica za okoliš i ljudsko zdravlje, do kojih može doći uslijed nepravilnog odlaganja baterija. Recikliranjem materijala pomaže se u očuvanju prirodnih izvora.

U slučaju proizvoda koji zbog sigurnosnih razloga, performansi ili zadržavanja cjelovitosti napajanja zahtijevaju trajnu povezanost s unutarnjom baterijom, takvu bateriju trebaju mijenjati samo osposobljeni serviseri. Kako bi osigurali pravilno zbrinjavanje baterije, predajte dotrajali proizvod na sabirno mjesto za recikliranje električne i elektroničke opreme.

Za sve ostale baterije, pogledajte odjeljak o sigurnom uklanjanju baterija iz uređaja. Predajte bateriju na sabirno mjesto za recikliranje otpadnih baterija.

Za dodatne informacije o recikliranju ovog proizvoda ili baterije, obratite se lokalnom uredu, komunalnoj službi ili trgovini u kojoj ste kupili proizvod.

ZAPIN je zaštićeni znak tvrtke Sony Corporation.



Windows Media i Windows logotip su zaštićeni znakovi ili registrirani zaštićeni znakovi tvrtke Microsoft Corporation u SAD-u i/ili ostalim zemljama.

iPod je zaštićeni znak tvrtke Apple Inc., registrirane u SAD-u i ostalim zemljama.

iPhone je zaštićeni znak tvrtke Apple Inc.

MPEG Layer-3 tehnologija kodiranja zvuka i patenti su pod licencom tvrtke Fraunhofer IIS and Thomson.

Ovaj proizvod je zaštićen određenim pravima intelektualnog vlasništva tvrtke Microsoft Corporation. Uporaba ili distribucija takve tehnologije izvan ovog proizvoda je zabranjena bez dopuštenja tvrtke Microsoft ili njezine ovlaštene podružnice.

Dobavljači sadržaja upotrebljavaju tehnologiju zaštite autorskih prava za Windows Media u ovom uređaju ("WM-DRM") za zaštitu cjelovitosti svojih sadržaja ("Zaštićeni sadržaji") kako ne bi došlo do otuđenja njihovog intelektualnog vlasništva, uključujući copyright.

Ovaj uređaj upotrebljava WM-DRM softver za reprodukciju zaštićenih sadržaja ("WM-DRM softver"). Ako je sigurnost WM-DRM softvera unutar ovog uređaja ugrožena, vlasnici Zaštićenih sadržaja ("Secure Content vlasnici") mogu zatražiti da Microsoft povuče pravo WM-DRM softvera za nabavljanje novih licenci za kopiranje, prikazivanje i/ili reproduciranje Zaštićenog sadržaja. Opoziv ne mijenja sposobnost WM-DRM softvera za reprodukciju nezaštićenih sadržaja. Popis opozvanih WM-DRM softvera se učitava na uređaj svaki put kad preuzmete licencu za zaštićeni sadržaj s interneta ili računala. Microsoft može, u skladu s takvom licencom, također preuzeti popise opozvanih sadržaja na vaš uređaj u ime vlasnika zaštićenog sadržaja.

Napomena o litijevoj bateriji

Nemojte izlagati bateriju povišenoj temperaturi, kao što je izravno sunce, vatra i sl.

Upozorenje pri ugradnji u automobile kod kojih brava za paljenje nema ACC položaj na kontaktu

Podesite funkciju Auto Off (str. 20). Uređaj će se automatski potpuno isključiti u podešeno vrijeme nakon prebacivanja u pripravno stanje, što sprečava trošenje akumulatora. Ako ne podesite funkciju Auto Off, nakon gašenja motora automobila svakako pritisnite i zadržite **(OFF)** na uređaju dok se ne isključi pokazivač.

Početak

Diskovi koji se mogu reproducirati	6
Resetiranje uređaja	6
Isključenje DEMO prikaza	6
Priprema daljinskog upravljača	6
Podšavanje sata	6
Odvajanje prednje ploče	7
Postavljanje prednje ploče	7

Položaj kontrola i osnovne funkcije

Glavni uređaj	8
Daljinski upravljač RM-X174	8
Pretraživanje zapisa	10
— Pretraživanje zapisa po imenu	
— Quick-BrowZer	10
Pretraživanje zapisa slušanjem odlomaka zapisa — ZAPPIN™	10

Radio

Pohrana i prijem postaja	11
Automatska pohrana — BTM	11
Ručna pohrana postaja	11
Prijem pohranjenih postaja	11
Automatsko ugađanje	11
Ugađanje postaje putem popisa — LIST	12
RDS	12
Pregled	12
Podšavanje AF i TA	13
Odabir vrste programa PTY	13
Podšavanje točnog vremena (CT)	13

CD

Reprodukcija diska	14
Prikazane stavke	14
Ponavljanje reprodukcije ireprodukcija slučajnim slijedom	14

USB uređaji

Reprodukcija USB uređaja	15
Prikazane stavke	15
Ponavljanje reprodukcije ireprodukcija slučajnim slijedom	16

iPod

Reprodukcija iPod uređaja	16
Prikazane stavke	17
Podšavanje moda reprodukcije	18
Ponavljanje reprodukcije ireprodukcija slučajnim slijedom	18
Izravno upravljanje iPod uređajem — Passenger control	18

Ostale funkcije

Mijenjanje zvučnih postavki	19
Podšavanje zvučnih značajki	19
Podšavanje krivulje ekvilizatora — EQ3 Parametric Tune	19
Podšavanje opcija — SET	20
Uporaba dodatne opreme	21
Dodatna audio oprema	21

Dodatne informacije

Mjere opreza	22
Napomene o diskovima	22
Slijed reprodukcije MP3/WMA/AAC datoteka	22
O iPod uređaju	22
Održavanje	23
Vađenje uređaja	24
Tehnički podaci	24
U slučaju problema	25
Prikaz/poruke grešaka	27

Internetska stranica za podršku

Za sva pitanja i najnovije informacije o podršci za ovaj uređaj posjetite sljedeću internetsku stranicu:

<http://support.sony-europe.com>



Tamo ćete pronaći informacije o:

- Modelima i proizvođačima kompatibilnih digitalnih audio uređaja
- Podržanim MP3/WMA/AAC datotekama

Početak

Diskovi koji se mogu reproducirati

Ovaj uređaj može reproducirati CD-DA diskove (koji sadrže i CD TEXT) i CD-R/CD-RW diskove (MP3/WMA/AAC datoteke (str. 22)).

Vrsta diska	Oznaka na disku
CD-DA	
MP3 WMA AAC	

Resetiranje uređaja

Prije prve uporabe uređaja, ili nakon zamjene akumulatora ili promjene načina povezivanja, potrebno je resetirati uređaj. Odvojite prednju ploču (str. 7) i pritisnite tipku RESET (str. 8) šiljatom predmetom, primjerice, kemijskom olovkom.

Napomena

Pritiskom na tipku RESET obrisat će se podešavanja sata i neki pohranjeni sadržaji.

Isključenje DEMO prikaza

Možete isključiti demonstracijski prikaz koji se pojavljuje prilikom isključenja uređaja.

- 1 Pritisnite i zadržite regulator.**
Pojavi se izbornik za podešavanje.
- 2 Zakrenite regulator dok se ne pojavi "Demo", zatim ga pritisnite.**
- 3 Zakrenite regulator kako biste odabrali "off", zatim ga pritisnite.**
Podešavanje je dovršeno.
- 4 Pritisnite ↵ (BACK).**
Prikaz se vraća na normalan mod reprodukcije/prijema.

Priprema daljinskog upravljača

Uklonite izolacijsku foliju.

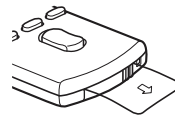

Savjet

Za informacije o zamjeni baterije, pogledajte str. 23.

Podešavanje sata

Sat upotrebljava 24-satni sustav prikaza vremena.

- 1 Pritisnite i zadržite regulator.**
Pojavi se izbornik za podešavanje.
- 2 Zakrenite regulator sve dok se ne pojavi "Clock Adjust".**
- 3 Pritisnite regulator.**
- 4 Zakrenite regulator kako biste podesili sat, zatim ga pritisnite.**
- 5 Zakrenite regulator kako biste podesili minute, zatim ga pritisnite.**
Za pomicanje indikatora znamenaka, pritisnite regulator/↵ (povratak) +/-.
Podešavanje je dovršeno i sat se aktivira.

Savjet

Sat možete podesiti automatski pomoću RDS značajke (str. 13).

Odvajanje prednje ploče

Možete odvojiti prednju ploču ovog uređaja, kako biste spriječili krađu.

Alarm

Ako zakrenete ključ u položaj OFF bez skidanja prednje ploče, alarm će se oglasiti na nekoliko sekundi. Alarm će se oglasiti samo ako koristite ugrađeno pojačalo.

1 Pritisnite **OFF**.

Uređaj se isključuje.

2 Pritisnite **OPEN**.

Prednja ploča se spušta.

3 Pomaknite prednju ploču udesno i zatim lagano izvucite njen lijevi kraj.

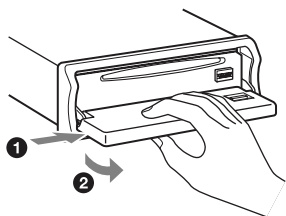

Napomene

- Nemojte ispuštati niti jako pritiskati prednju ploču ili pokazivač.
- Prednju ploču nemojte izlagati toplini/visokim temperaturama niti vlazi. Izbjegavajte ostavljanje ploče u parkiranoj automobilu ili na prednjoj/stražnjoj ploči.
- Ne odspajajte prednju ploču tijekom reprodukcije USB uređaja jer može doći do oštećenja USB podataka.

Postavljanje prednje ploče

Prislonite otvor **A** prednje ploče na osovinu **B** uređaja, zatim lagano utisnite lijevu stranu. Pritisnite **SOURCE** na uređaju (ili umetnite disk) za upravljanje uređajem.

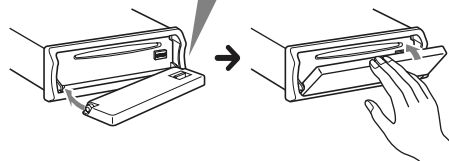
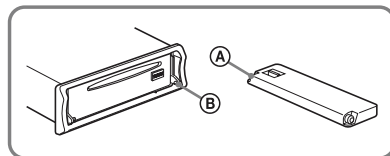

Napomena

Ne stavljajte ništa na unutarnju površinu prednje ploče.

Položaj kontrola i osnovne funkcije

Glavni uređaj

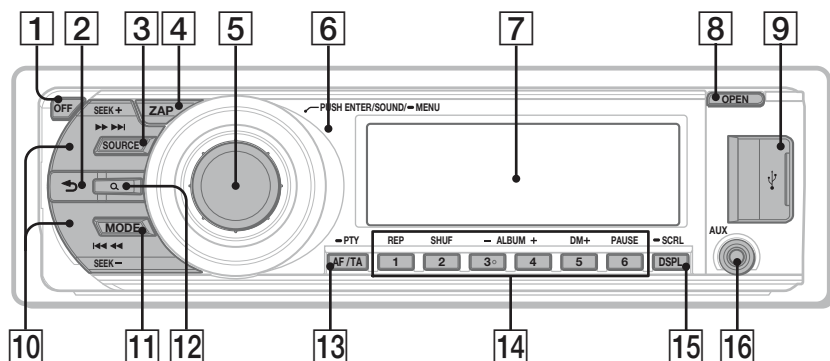

Bez prednje ploče

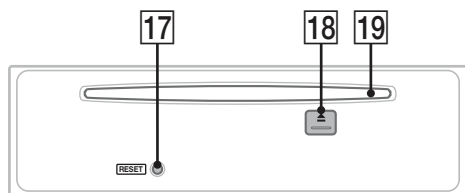

Daljinski upravljač RM-X174

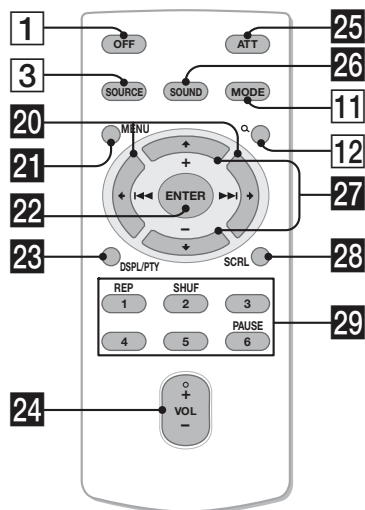

Ovaj odjeljak sadrži upute o položaju kontrola i osnovnim funkcijama. Za detalje, pogledajte navedene stranice.

Odgovarajuće tipke na daljinskom upravljaču upravljaju istim funkcijama kao i tipke na uređaju.

- 1 Tipka OFF**
Za isključenje; zaustavljanje reprodukcije.
- 2 ↶ (BACK)**
Za povratak na prethodni prikaz.
- 3 Tipka SOURCE**
Za uključenje; promjenu izvora (Radio/CD/USB/AUX).
- 4 Tipka ZAP str. 11**
Za uključenje ZAPPIN™ moda.
- 5 Regulator/tipka ENTER/SOUND/MENU**
Zakrenite za ugađanje glasnoće/podešavanje postavke. Pritisnite za unos zvučnih postavki/primjenu podešenja. Pritisnite i zadržite za ulaz u izbornik.
- 6 Senzor daljinskog upravljača**
- 7 Pokazivač**
- 8 Tipka OPEN str. 7, 14**
- 9 USB priključnica str. 15, 16**
Za spajanje USB uređaja.
- 10 Tipke SEEK +/-**
CD/USB:
Za preskakanje zapisa (pritisnite); preskakanje više zapisa (pritisnite, zatim pritisnite ponovno unutar 1 sekunde i zadržite); pretraživanje zapisa unatrag/unaprijed (pritisnite i zadržite).
Radio:
Za automatsko ugađanje postaja (pritisnite); ručno ugađanje postaja (pritisnite i zadržite).

11 Tipka MODE str. 11, 17, 18
Pritisnite za odabir valnog područja (FM/MW/LW)/odabir načina reprodukcije iPoda. Pritisnite i zadržite za uključenje/isključenje funkcije Passenger control.

12 Tipka Q (LIST/BROWSE) str. 10, 12
Za prikaz popisa (radio); pokretanje Quick-BrowZer moda (CD/USB).

13 Tipka AF (Alternative Frequencies)/TA (Traffic Announcement)/PTY (Program Type) str. 13
Za odabir AF i TA (pritisnite) ili odabir PTY (pritisnite i zadržite) u RDS sustavu.

14 Brojčane tipke

CD/USB:

①: **REP** str. 14, 16, 18

②: **SHUF** str. 14, 16, 18

③*/④: **ALBUM -*/+** (tijekom MP3/WMA/AAC reprodukcije)

Za preskakanje albuma (pritisnite); preskakanje nekoliko albuma (pritisnite i zadržite).

⑤: **DM+**

Poboljšava digitalno komprimiran zvuk, primjerice, MP3.

Za aktivaciju DM+ funkcije, podesite "ON". Za isključenje, podesite "OFF".

⑥: **PAUSE**

Za pauzu reprodukcije. Za poništenje, pritisnite ponovno.

Radio:

Za prijem pohranjenih postaja (pritisnite); pohranu postaja (pritisnite i zadržite).

15 Tipka DSPL (pokazivač)/SCRL (pomicanje) str. 14, 15, 17
Za promjenu prikazanih stavki (pritisnite); pomicanje prikazane stavke (pritisnite i zadržite).

16 AUX ulazna priključnica str. 21
Za spajanje prijenosnog audio uređaja.

17 Tipka RESET str. 6

18 Tipka \blacktriangle (izbacivanje diska) str. 14
Za izbacivanje diska.

19 Uložnica diska
Za ulaganje diska.

Sljedeće tipke na daljinskom upravljaču imaju različit izgled/funkciju od tipaka na uređaju. Prije uporabe, uklonite izolacijsku foliju (str. 6).

20 Tipke \leftarrow (◀◀)/ \rightarrow (▶▶)

Za upravljanje CD/radio/USB reprodukcijom, isto kao i tipke (SEEK) -/+ na uređaju.

Podešavanje, zvuk i sl. mogu se podešavati tipkama $\leftarrow \rightarrow$.

21 Tipka MENU

Za ulaz u izbornik.

22 Tipka ENTER

Za primjenu podešenja.

23 Tipka DSPL (pokazivač)/PTY (vrsta programa) str. 13, 14, 15, 17

Za promjenu prikazanih stavki: odaberite PTY kod RDS prijema.

24 Tipka VOL (glasnoća) +*/-

Za podešavanje glasnoće.

25 Tipka ATT (stišavanje)

Za isključenje zvuka. Za poništenje, pritisnite ponovno.

26 Tipka SOUND

Za prikaz postavki zvuka.

27 Tipke \uparrow (+)/ \downarrow (-)

Za upravljanje CD/USB reprodukcijom, isto kao i tipke ③/④ (ALBUM -/+) na uređaju.

Podešavanje, zvuk i sl. mogu se podešavati tipkama $\uparrow \downarrow$.

28 Tipka SCRL (pomicanje)

Za pomicanje prikazane stavke.

29 Brojčane tipke

Za prijem pohranjenih postaja (pritisnite); pohranu postaja (pritisnite i zadržite).

* Ova tipka ima ispuščenje.

Napomena

Ako su uređaj i pokazivač isključeni, uređajem se ne može upravljati pomoću daljinskog upravljača osim ako je pritisnuto (SOURCE) na uređaju, ili umetnete disk kako bi se uređaj uključio.

Pretraživanje zapisa

Pretraživanje zapisa po imenu – Quick-BrowZer

Možete jednostavno pretraživati zapise na CD disku ili USB uređaju, prema kategorijama.

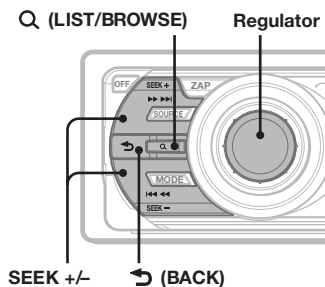

- 1 Pritisnite Q (LIST/BROWSE).**
Uređaj prelazi u Quick-BrowZer mod te se pojavi popis kategorija za pretraživanje.
- 2 Zakrenite regulator za odabir željene kategorije pretraživanja, zatim pritisnite za potvrdu.**
- 3 Ponovite korak 2 dok ne odaberete željeni zapis.**
Pokreće se reprodukcija.

Za povratak na prethodni prikaz

Pritisnite **↩ (BACK)**.

Za izlaz iz Quick-BrowZer moda

Pritisnite **Q (LIST/BROWSE)**.

Napomena

Kod prelaska u Quick-BrowZer mod, isključuju se funkcije ponavljanja i reprodukcije slučajnim redoslijedom.

Pretraživanje preskakanjem opcija – Jump mod

Kad se unutar kategorije nalazi velik broj opcija, možete brzo potražiti željenu opciju.

- 1 Pritisnite **(SEEK)** + u Quick-BrowZer modu.**
Pojavi se sljedeći prikaz.

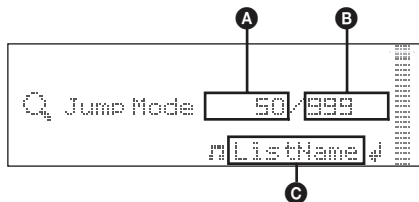

- A** Broj trenutne stavke
- B** Ukupan broj opcija na tekućoj razini
- C** Naziv stavke

Zatim se pojavi naziv opcije.

- 2 Zakrenite regulator za odabir željene opcije, ili opcije koja je blizu željene.**
Pretraživanje preskače po 10% od ukupnog broja opcija.
- 3 Pritisnite regulator.**
Pokazivač se vraća u Quick-BrowZer mod i prikaže se odabrana stavka.
- 4 Zakrenite regulator za odabir željene opcije i zatim ga pritisnite.**
Reprodukcija počinje ukoliko je odabrana stavka zapis.

Za izlaz iz Jump moda

Pritisnite **↩ (BACK)** ili **(SEEK) -**.

Pretraživanje zapisa slušanjem odlomaka zapisa – ZAPPIN™

Reprodukcijom kratkih odlomaka zapisa na CD disku ili USB uređaju u nizu, možete tražiti zapis kojeg želite slušati.

ZAPPIN mod je prikladan za traženje zapisa tijekom reprodukcije slučajnim slijedom ili ponavljanja reprodukcije slučajnim slijedom.

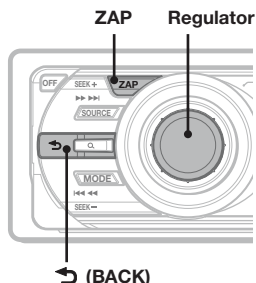

- 1 Pritisnite (ZAP) tijekom reprodukcije.** Reprodukcija započinje od odlomka sljedećeg zapisa. Odlomak se reproducira u podešenom vremenu, zatim se začuje "klik" i počinje sljedeći odlomak.

Zapisi

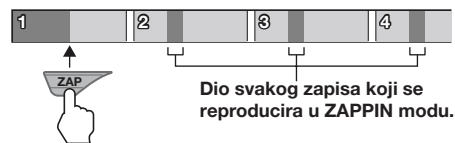

- 2 Pritisnite regulator ili (ZAP) za vrijeme reprodukcije zapisa koji želite slušati.**

Zapis kojeg ste odabrali reproducira se od početka u modu normalne reprodukcije. Za ponovno pretraživanje zapisa u ZAPPIN modu, ponovite korake 1 i 2.

Savjeti

- Možete odabrati trajanje reprodukcije, između oko 6 sekundi/9 sekundi/30 sekundi (str. 21). Ne možete odabrati odlomak zapisa za reprodukciju.
- Pritisnite (SEEK) +/- ili (3)/(4) (ALBUM +/-) u ZAPPIN modu za preskakanje zapisa ili albuma.
- Za potvrdu zapisa za reprodukciju, također možete pritisnuti (BACK).

Radio

Pohrana i prijem postaja

Oprez

Kod ugadanja za vrijeme vožnje, koristite Best Tuning Memory (BTM) kako biste spriječili eventualne prometne nezgode.

Automatska pohrana – BTM

- 1 Pritisnite (SOURCE) više puta dok se ne pojavi "TUNER".**

Za promjenu valnog područja, pritisnite (MODE) više puta. Možete odabrati FM1, FM2, FM3, MW ili LW.

- 2 Pritisnite i zadržite regulator.**

Pojavi se izbornik za podešavanje.

- 3 Zakrenite regulator dok se ne pojavi "BTM", zatim ga pritisnite.**

Uređaj pohranjuje postaje slijedom njihovih frekvencija.

Kad je postaja pohranjena, začuje se zvučni signal.

Ručna pohrana postaja

- 1 Dok slušate postaju koju želite pohraniti, pritisnite i zadržite brojačnu tipku (od (1) do (6)) sve dok se ne pojavi "MEM".**

Napomena

Pokušate li pohraniti drugu postaju pod istom brojačnom tipkom, prethodno pohranjena postaja se briše.

Savjet

Kad pohranite RDS postaju, pohranit ćete i postavke AF/TA (str. 13).

Prijem pohranjenih postaja

- 1 Odaberite valno područje, zatim pritisnite brojačnu tipku (od (1) do (6)).**

Automatsko ugadanje

- 1 Odaberite valno područje, zatim pritisnite (SEEK) +/- za pretraživanje postaja.**

Pretraživanje se zaustavlja kad uređaj ugodi postaju. Ponovite ovaj postupak sve dok ne ugodi željenu postaju.

Savjet

Znate li frekvenciju postaje, pritisnite i zadržite (SEEK) +/- za traženje približne frekvencije, zatim pritisnite (SEEK) +/- više puta za precizno ugadanje željene frekvencije (ručno ugadanje).

Ugađanje postaje putem popisa – LIST

Frekvenciju možete odabrati u popisu.

1 Odaberite valno područje, zatim pritisnite Q (LIST/BROWSE).

Pojavi se popis pohranjenih postaja.

2 Zakrenite regulator sve dok se ne pojavi željena postaja.

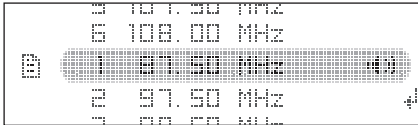

3 Pritisnite regulator za odabir za prijem postaje.

Prikaz se vraća na normalan mod prijema.

RDS

Pregled

"Radio Data System" (RDS) je sustav emitiranja koji FM postajama omogućuje slanje dodatne digitalne informacije zajedno s radijskim signalom.

Prikazane stavke

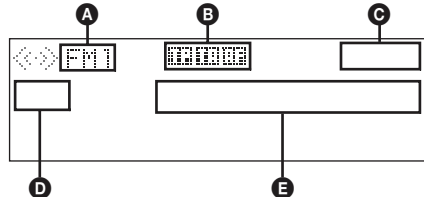

A Valno područje, funkcija

B TP/TA/AF*1

C Sat

D Programski broj

E Frekvencija*2 (naziv postaje), RDS podaci

*1 Kad je Information podešeno na "on":

– "TP" svijetli kod "TP" prijema.

– "TA"/"AF" svijetli kad je opcija "TA/AF" uključena.

*2 Tijekom prijema RDS postaje, lijevo od oznake frekvencije se prikazuje "RDS"

RDS usluge

RDS vam nudi i druge pogodnosti poput:

AF (alternativne frekvencije)

Odabir i ugađanje postaje najjačeg signala. Pomoću ove funkcije možete stalno slušati isti program tijekom dugotrajnih putovanja bez potrebe ručnog ugađanja iste postaje.

TA (prometne obavijesti)/TP (prometni program)

Pružila trenutne informacije o prometu u vidu obavijesti ili programa. U slučaju prijema bilo kakve prometne obavijesti/programa, trenutno odabran izvor se prekida.

PTY (vrste programa)

Prikazuje trenutno odabranu vrstu programa. Također traži odabranu vrstu programa.

CT (točno vrijeme)

Podaci o točnom vremenu dobiveni RDS prijemom podešavaju sat.

Napomene

- Ovisno o zemlji/regiji, sve RDS funkcije možda neće biti dostupne.
- RDS funkcija neće raditi ispravno ako je signal slab ili postaja ne emitira RDS podatke.

Podešavanje AF i TA

- 1 Pritisnite (AF/TA) više puta dok se ne pojavi željeno podešenje.

Odaberite	Za
AF on	uključenje AF i isključenje TA.
TA on	uključenje TA i isključenje AF.
AF/TA on	uključenje AF i TA.
AF/TA off	isključenje AF i TA.

Pohrana RDS postaja s funkcijama AF i TA

RDS postaje možete pohraniti tako da istovremeno pohranite i funkcije AF/TA. Ako koristite funkciju BTM, samo RDS postaje se pohranjuju s istim AF/TA podešenjima.

Kod ručnog pohranjivanja možete pohraniti RDS postaje i one koje to nisu s funkcijama AF/TA za svaku.

- 1 Podesite funkciju AF/TA, zatim pohranite postaju pomoću BTM ili ručno.

Prijem hitnih obavijesti

Ako je uključena funkcija AF ili TA, uređaj se automatski prebacuje na prijem hitnih prometnih obavijesti i prekida trenutno odabran izvor.

Savjet

Ako podesite glasnoću tijekom prometnih obavijesti, ta glasnoća će se pohraniti za buduće obavijesti, neovisno o normalnoj glasnoći.

Slušanje jednog lokalnog programa – Regional

Kad je AF funkcija uključena: tvornička podešenja ovog uređaja ograničavaju prijem na određeno područje, stoga nije moguć prijelaz na drugu lokalnu postaju s jačom frekvencijom.

Ako napustite područje prijema tog lokalnog programa, podesite opciju "Regional off" u izborniku tijekom FM prijema (str. 21).

Napomena

Ova funkcija ne radi u Velikoj Britaniji i nekim drugim područjima.

Odabir vrste programa PTY

- 1 Pritisnite i zadržite (AF/TA) (PTY) tijekom FM prijema.

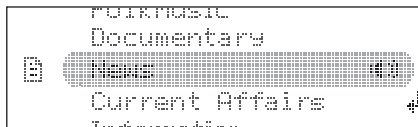

Ako postaja odašilje PTY podatke, pojavljuje se oznaka trenutne vrste programa.

- 2 Zakrenite regulator sve dok se ne pojavi željena vrsta programa.

- 3 Pritisnite regulator.

Uređaj počinje tražiti postaju koja prenosi odabranu vrstu programa.

Vrste programa

News (novosti), **Current Affairs** (vijesti), **Information** (informacije), **Sport** (sport), **Education** (obrazovni program), **Drama** (dramski program), **Cultures** (kultura), **Science** (znanost), **Varied Speech** (razno), **Pop Music** (popularna glazba), **Rock Music** (rock glazba), **Easy Listening** (lagana glazba), **Light Classics M** (lagana klasična glazba), **Serious Classics** (klasična glazba), **Other Music** (druge vrste glazbe), **Weather & Metr** (vremenska prognoza), **Finance** (financije), **Children's Progs** (dječji program), **Social Affairs** (društvene teme), **Religion** (vjerski program), **Phone In** (telefonska javljanja), **Travel & Touring** (putovanja), **Leisure & Hobby** (dokolica), **Jazz Music** (jazz glazba), **Country Music** (country glazba), **National Music** (narodna glazba), **Oldies Music** (evergrini), **Folk Music** (folklorna glazba), **Documentary** (dokumentarni program)

Napomena

Ovu funkciju ne možete koristiti u nekim zemljama/regijama u kojima PTY (vrsta programa) podaci nisu dostupni.

Podešavanje točnog vremena (CT)

- 1 Podesite "CT on" u izborniku (str. 20).

Napomene

- Funkcija CT možda neće raditi, čak i kod prijema RDS postaje.
- Između vremena podešenog funkcijom CT i stvarnog vremena će možda biti razlike.

Reprodukcija diska

- 1 Pritisnite **OPEN**.
- 2 Uložite disk (stranu s naljepnicom okrenite prema gore).
- 3 Zatvorite prednju ploču.
Reprodukcija se pokreće automatski.

Vađenje diska

- 1 Pritisnite **OPEN**.
- 2 Pritisnite **▲**.
Disk se izbacuje.
- 3 Zatvorite prednju ploču.

Prikazane stavke

Za promjenu prikazanih stavki, pritisnite **(DSPL)**.

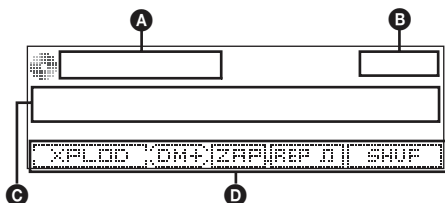

- A** Izvor
- B** Sat
- C** Naziv zapisa*, naziv izvođača*, naziv diska/albuma*
- D** EQ3 pohranjene krivulje/DM+ Advanced/ZAPPIN/ponavljanje reprodukcije/reprodukcija slučajnim slijedom

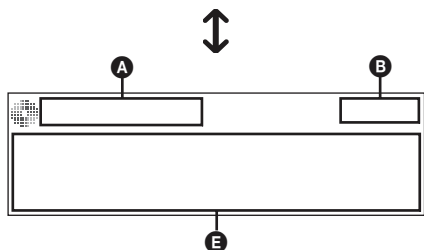

- A** Izvor
- B** Sat
- E** Naziv izvođača*, naziv diska/albuma*, naziv zapisa*, broj diska/albuma, broj zapisa, proteklo vrijeme reprodukcije

* Prikazuju se CD TEXT informacije, MP3/WMA/AAC.

Savjet

Prikazane stavke mogu se razlikovati ovisno o vrsti diska, formatu snimanja i postavkama.

Ponavljanje reprodukcije i reprodukcija slučajnim slijedom

- 1 Tijekom reprodukcije, pritisnite **① (REP)** ili **② (SHUF)** više puta dok se ne pojavi željeno podešenje.

Odaberite	Za
Repeat Track	ponavljanje reprodukcije zapisa.
Repeat Album*	ponavljanje reprodukcije albuma.
Shuffle Album*	reprodukciju albuma slučajnim slijedom.
Shuffle Disc	reprodukciju diska slučajnim slijedom.

* Kad se reproducira MP3/WMA/AAC.

Za povratak na mod normalne reprodukcije, odaberite "Repeat Off" ili "Shuffle Off".

USB uređaji

Za detalje o podržanim USB uređajima, posjetite internetsku stranicu za korisničku podršku.

Internetska stranica za podršku

<http://support.sony-europe.com>

- Mogu se koristiti USB uređaji vrste MSC (Mass Storage Class) i MTP (Media Transfer Protocol) koji podržavaju USB standard.
- Odgovarajući codec je MP3 (.mp3), WMA (.wma) i AAC (.m4a).
- Preporučena je izrada sigurnosnih kopija sadržaja USB uređaja.

Napomena

Spojite USB uređaj nakon pokretanja motora. Ovisno o USB uređaju, može doći do nepravilnosti u radu ili oštećenja ukoliko se spoji prije pokretanja motora.

Reprodukcija USB uređaja

1 Otvorite USB pokrov.

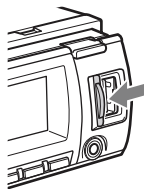

2 Spojite USB uređaj na USB priključnicu.

Ako za spajanje koristite kabel, upotrijebite onaj koji je isporučen uz USB uređaj.

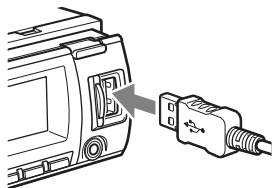

Pokreće se reprodukcija.

Ako je USB uređaj već spojen, za pokretanje reprodukcije pritisnite **[SOURCE]** više puta dok se ne prikaže "USB".

Pritisnite **[OFF]** za zaustavljanje reprodukcije.

Uklanjanje USB uređaja

1 Zaustavite reprodukciju na USB uređaju.

2 Uklonite USB uređaj.

Ako uklonite USB uređaj tijekom reprodukcije, može doći do oštećenja podataka na USB uređaju.

Napomene

- Ne koristite USB uređaje koji su toliko veliki ili teški da mogu pasti uslijed vibracija ili uzrokovati labavljenje spoja.
- Ne odspajajte prednju ploču tijekom reprodukcije USB uređaja jer može doći do oštećenja USB podataka.
- Ovaj uređaj ne prepoznaje USB uređaje spojene putem USB huba.
- Ako odspojite USB tijekom reprodukcije, na pokazivaču uređaja se prikazuje "NO Device".

Prikazane stavke

Za promjenu prikazanih stavki, pritisnite **[DSPL]**.

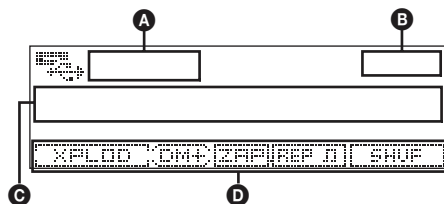

- A** Izvor
- B** Sat
- C** Naziv zapisa, naziv izvođača, naziv albuma
- D** EQ3 pohranjene krivulje/DM+ Advanced/ZAPPIN/ponavljanje reprodukcije/reprodukcija slučajnim slijedom

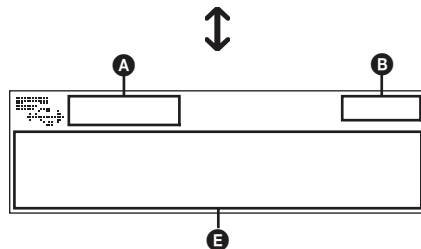

- A** Izvor
- B** Sat
- E** Naziv izvođača, naziv albuma, naziv zapisa, broj albuma, broj zapisa, proteklo vrijeme reprodukcije

nastavak na sljedećoj stranici →

Napomene

- Prikazane stavke mogu se razlikovati ovisno o USB uređaju, formatu snimanja i postavkama.
- Najveći broj podataka koji se mogu prikazati.
 - mapa (albuma): 128
 - datoteka (zapisa) po mapi: 512
- Ne ostavljajte USB uređaj u parkiranoj automobilu, jer može doći do nepravilnosti u radu.
- Možda će trebati neko vrijeme da se pokrene reprodukcija, ovisno o količini snimljenih podataka.
- DRM (Digital Rights Management) datoteke se možda neće moći reproducirati.
- Tijekom reprodukcije ili brzog pretraživanja unaprijed/unatrag VBR (varijabilna brzina bita) MP3/WMA/AAC datoteke, proteklo vrijeme reprodukcije možda neće biti ispravno prikazano.
- Reprodukcijska sljedećih MP3/WMA/AAC datoteka nije podržana.
 - lossless kompresija
 - datoteke koje su zaštićene od kopiranja

Ponavljanje reprodukcije i reprodukcija slučajnim slijedom

- 1 Tijekom reprodukcije, pritisnite ① (REP) ili ② (SHUF) više puta dok se ne pojavi željeno podešenje.

Odaberite	Za
Repeat Track	ponavljanje reprodukcije zapisa.
Repeat Album	ponavljanje reprodukcije albuma.
Shuffle Album	reprodukciju albuma slučajnim slijedom.
Shuffle Device	reprodukciju svih zapisa na uređaju slučajnim slijedom.

Nakon 3 sekunde, podešenje je dovršeno.

Za povratak na mod normalne reprodukcije, odaberite "Repeat off" ili "Shuffle off".

iPod

Za detalje o kompatibilnosti vašeg iPod uređaja, pogledajte "O iPod uređaju" na str. 22 ili posjetite internetsku stranicu za korisničku podršku.

U ovim Uputama za uporabu, "iPod" se koristi kao općeniti naziv za iPod funkcije na iPod i iPhone uređaju, osim ako nije drugačije navedeno u tekstu ili na slikama.

Internetska stranica za podršku

<http://support.sony-europe.com>

Reprodukcija iPod uređaja

Prije spajanja iPod uređaja, stišajte glasnoću na uređaju.

- 1 Otvorite USB pokrov.



- 2 Spojite iPod na USB priključnicu pomoću Dock-USB kabela.

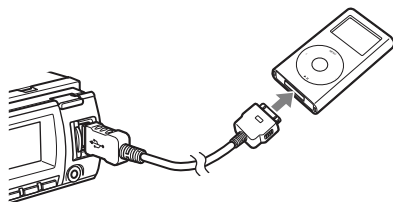

iPod se automatski uključuje i na iPod zaslonu se pojavi sljedeći prikaz.*



Savjet

Za spajanje dock priključnice, preporučamo uporabu RC-100IP USB kabela (nije isporučen).

Zapisi na iPod uređaju automatski se reproduciraju, od mjesta na kojem ste zaustavili reprodukciju. Ako je iPod već spojen, za pokretanje reprodukcije pritisnite (SOURCE) više puta dok se ne prikaže "USB" ili "iPod".

* Ako je spojen iPod touch ili iPhone ili je reprodukcija s iPod-a bila pokrenuta uz funkciju Passenger control, logotip se neće pojaviti na zaslону.

3 Pritisnite (MODE) za odabir načina reprodukcije.

Način reprodukcije mijenja se na sljedeći način:

Resuming Mode → Album Mode → Track Mode → Podcast Mode* → Genre Mode → Playlist Mode → Artist Mode

* Možda se neće prikazati, ovisno o podešenju iPod uređaja.

4 Podesite glasnoću.

Pritisnite (OFF) za zaustavljanje reprodukcije.

Odspajanje iPod uređaja

1 Zaustavite reprodukciju iPod uređaja.

2 Odspojite iPod.

Opres kod uporabe iPhone uređaja

Kad spojite iPhone putem USB kabela, glasnoću telefona kontrolira sâm iPhone. Kako biste spriječili iznenađan glasan zvuk nakon poziva, ne pojačavajte glasnoću na uređaju tijekom telefonskog poziva.

Napomena

- Ne odspajajte prednju ploču tijekom reprodukcije iPod uređaja jer može doći do oštećenja podataka.
- Ovaj uređaj ne prepoznaje iPod uređaje spojene putem USB hub-a.

Savjeti

- Kad je ključ okrenut u položaj ACC i uređaj je uključen, baterija iPod uređaja se puni.
- Ako odspojite iPod tijekom reprodukcije, na pokazivaču uređaja se prikaže "NO Device".

Mod nastavljanja reprodukcije

Kad je iPod spojen putem dock priključnice, način reprodukcije ovog uređaja mijenja se u mod nastavljanja reprodukcije i reprodukcija počinje u modu koji je podešen na iPod uređaju.

U modu nastavljanja reprodukcije, sljedeće tipke nemaju funkciju.

- (1) (REP)
- (2) (SHUF)

Prikazane stavke

Za promjenu prikazanih stavki, pritisnite (DSPL).

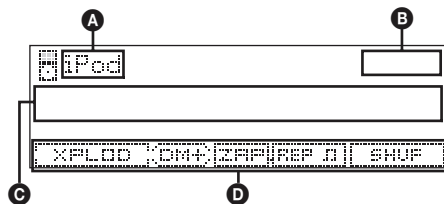

- A** Indikator izvora (iPod)
- B** Sat
- C** Naziv zapisa, naziv izvođača, naziv albuma
- D** EQ3 pohranjene krivulje/DM+ Advanced/ZAPPIN*/ponavljanje reprodukcije*/reprodukcija slučajnim slijedom*

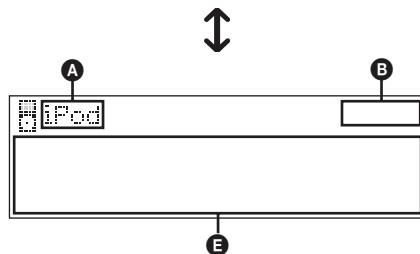

- A** Indikator izvora (iPod)
- B** Sat
- C** Naziv izvođača, naziv albuma, naziv zapisa, broj zapisa*, ukupan broj zapisa*, proteklo vrijeme reprodukcije*

* Sakriveno tijekom uporabe funkcije Passenger control.

Savjet

Kad se promijeni album/podcast/žanr/izvođač/reprodukcijaska lista, nakratko se pojavi njihov broj.

Napomena

Neka slova pohranjena na iPod uređaju možda neće biti prikazana ispravno.

Podešavanje moda reprodukcije

- 1 Tijekom reprodukcije, pritisnite (MODE). Način reprodukcije mijenja se na sljedeći način:
Album Mode → **Track Mode** → **Podcast Mode*** → **Genre Mode** → **Playlist Mode** → **Artist Mode**

* Možda se neće prikazati, ovisno o podešenju iPod uređaja.

Preskakanje albuma, podcastova, žanrova, reproduksijskih lista i izvođača

Za	Pritisnite
Preskakanje	Ⓜ/Ⓝ (ALBUM -/+) [pritisnite jedanput za svaki]
Preskakanje	Ⓜ/Ⓝ (ALBUM -/+) [držite pritisnutim do željenog mjesta]

Ponavljanje reprodukcije i reprodukcija slučajnim slijedom

- 1 Tijekom reprodukcije, pritisnite ① (REP) ili ② (SHUF) više puta dok se ne pojavi željeno podešenje.

Odaberite	Za
Repeat Track	ponavljanje reprodukcije zapisa.
Repeat Album	ponavljanje reprodukcije albuma.
Repeat Podcast	ponavljanje reprodukcije podcast sadržaja.
Repeat Artist	ponavljanje reprodukcije odabranog izvođača.
Repeat Playlist	ponavljanje reproduksijske liste.
Repeat Genre	ponavljanje reprodukcije odabranog žanra.
Shuffle Album	reprodukciju albuma slučajnim slijedom.
Shuffle Podcast	reprodukciju podcast sadržaja slučajnim slijedom.
Shuffle Artist	reprodukciju odabranog izvođača slučajnim slijedom.
Shuffle Playlist	reprodukciju reproduksijske liste slučajnim slijedom.
Shuffle Genre	reprodukciju odabranog žanra slučajnim slijedom.
Shuffle Device	reprodukciju svih zapisa na uređaju slučajnim slijedom.

Nakon 3 sekunde, podešenje je dovršeno.

Za povratak na mod normalne reprodukcije, odaberite "Repeat off" ili "Shuffle off".

Izravno upravljanje iPod uređajem — Passenger control

Možete izravno upravljati iPod uređajem, koji je spojen putem dock priključnice.

- 1 Tijekom reprodukcije, pritisnite i zadržite (MODE). Prikaže se "Mode iPod" i možete izravno upravljati iPod uređajem.

Za isključenje funkcije Passenger control
Pritisnite i zadržite (MODE). Prikazat će se "Mode Audio" i način reprodukcije se mijenja u "Resuming Mode".

Napomene

- Glasnoća se može podesiti samo na uređaju.
- Ako se ovaj mod isključi, isključi se i podešenje ponavljanja reprodukcije.

Ostale funkcije

Mijenjanje zvučnih postavki

Podešavanje zvučnih značajki

- 1 Pritisnite regulator.**
- 2 Zakrenite regulator dok se ne pojavi željena stavka izbornika, zatim pritisnite.**
Ovisno o podešenju, ponovnim zakretanjem regulatora mogu se podesiti ostali parametri.
- 3 Zakrenite regulator kako biste odabrali postavku, zatim ga pritisnite.**
- 4 Pritisnite \curvearrowright (BACK).**
Podešenje je dovršeno i pokazivač se vraća na normalan mod reprodukcije/prijema.

Mogu se podesiti sljedeće stavke:

EQ3 Parametric Preset

Omogućuje odabir vrste ekvilizatora, između 7 vrsta glazbe.

EQ3 Parametric Tune*1

Korisničko podešenje ekvilizatora.

Subwoofer Tune & LPF

Phase

Odabir faze (samo kad je opcija LPF uključena): "Normal", "Reverse".

FREQ

Odabir prekidne frekvencije subwoofera: "80Hz", "100Hz", "120Hz", "140Hz", "160Hz", "OFF".

Level

Podešava glasnoću subwoofera: "+10dB" – "0dB" – "-10dB".

("–∞" je prikazano pri najnižem podešenju.)

HPF & Speaker Select

Speaker

Odabir zvučnika: "All", "Front" ili "Rear".

FREQ

Odabir prekidne frekvencije: "OFF", "80Hz", "100Hz", "120Hz", "140Hz", "160Hz".

DSO (Dynamic Soundstage Organizer)

Stvara dojam okruženosti zvukom.

Za odabir DSO moda: "1", "2", "3" ili "off". Što je broj veći, efekt je naglašeniji.

Fader & Balance

Fader

Podešavanje odnosne razine. "Front:15" – "Center" – "Rear:15".

Balance

Podešavanje balansa zvuka. "Right:15" – "Center" – "Left:15".

AUX Level*2

Podešava razinu glasnoće svake od spojenih komponenti: "+18 dB" – "0 dB" – "-8 dB".

Ovime se izbjegava pojedinačno podešavanje razlike glasnoće.

*1 Sakriveno kad je EQ3 Parametric Preset podešeno na "off".

*2 Kad je AUX izvor aktiviran.

Podešavanje krivulje ekvilizatora – EQ3 Parametric Tune

Postavka "Custom" unutar EQ3 Parametric Preset omogućuje izradu vašeg podešenja ekvilizatora. Unutar EQ3 Parametric Preset odaberite "Custom".

- 1 Odaberite izvor, zatim pritisnite i zadržite regulator.**
- 2 Zakrenite regulator za odabir "EQ3 Parametric Tune" i zatim ga pritisnite.**
- 3 Podesite krivulju ekvilizatora.**
Možete podesiti središnju frekvenciju ekvilizatora, razinu glasnoće i valno područje u svakom od raspona "Low", "Mid" ili "Hi".
 - 1 Zakrenite regulator dok se ne pojavi željena stavka izbornika, zatim pritisnite.**
 - 2 Zakrenite regulator kako biste odabrali postavku, zatim ga pritisnite.**

Dostupne frekvencije u svakom rasponu:

Niski tonovi: 60 Hz ili 100 Hz

Srednji tonovi: 500 Hz ili 1 kHz

Visoki tonovi: 10 kHz ili 12,5 kHz

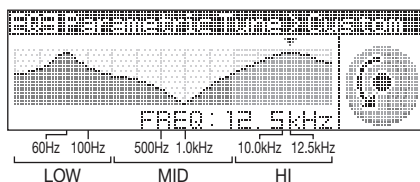

Podesive razine glasnoće: "+10 dB" – "0 dB" – "-10 dB".

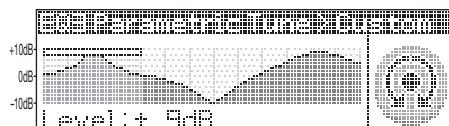

nastavak na sljedećoj stranici →

Dostupne frekvencije u svakom rasponu:

Niski tonovi: "0.5", "1.0", "1.5" ili "2.0"
Srednji tonovi: "0.75", "1.0", "1.25" ili "1.5"
Visoki tonovi: "0.75" ili "1.25"

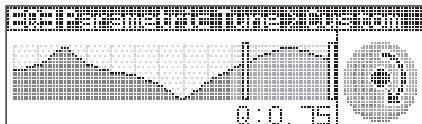

Pomoću ove funkcije možete kontrolirati širinu raspona odabranih frekvencija.

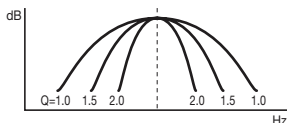

Za podešavanje ostalih frekvencijskih raspona, ponovite korake **1** i **2**.

4 Dvaput pritisnite ↵ (BACK).

Podešenje je dovršeno i pokazivač se vraća na normalan mod reprodukcije/prijema.

Za ponovno učitavanje tvornički podešene krivulje ekvilizatora, odaberite "Initialize" i "Yes" u koraku 3.

Savjet

Ostale vrste ekvilizatora također se mogu podesiti.

Podešavanje opcija — SET

- 1 Pritisnite i zadržite regulator.**
Pojava se izbornik za podešavanje.
- 2 Zakrenite regulator dok se ne pojavi željena stavka izbornika, zatim pritisnite.**
- 3 Zakrenite regulator kako biste odabrali postavku, zatim ga pritisnite.**
Podešavanje je dovršeno.
- 4 Pritisnite ↵ (BACK).**
Prikaz se vraća na normalan mod reprodukcije/prijema.

Napomena

Prikazane stavke mogu se razlikovati, ovisno o izvoru i podešenjima.

Mogu se podesiti sljedeće opcije (za detalje, pogledajte navedene stranice):

Setup

Clock Adjust (str. 6)

CT (Točno vrijeme) (str. 12, 13)

Beep

Aktivira zvučni signal: "on", "off".

RM (Zakretni upravljač)

Mijenja radni smjer kontrola zakretnog upravljača.
– "NORM": za korištenje zakretnog upravljača u tvornički podešenom položaju.
– "REV": kod postavljanja zakretnog upravljača s desne strane stupa volana.

AUX Audio*1

Aktivira prikaz indikatora AUX izvora: "on", "off" (str. 21).

Auto Off

Automatsko isključenje nakon isteka podešenog vremena, kad je uređaj isključen: "NO", "30sec (sekundi)", "30min (minuta)", "60min (minuta)".

Display

Demo (Demo prikaz)

Aktivacija demo prikaza: "on", "off".

Image

Podešava prikaz raznih vrsta slika.
– "All": prikaz svih slika.
– "Movie": prikaz filma.
– "SA 1 – 3, All": prikaz analizatora spektra.
– "Wall.P 1 – 3, All": prikaz pozadinske slike.
– "off": slike se ne prikazuju.

Information

Prikazuje stavke (ovisno o izvoru, itd.): "on", "off".

Dimmer

Promjena svjetline pokazivača.

- "Auto": automatsko zatamnjenje pokazivača kad se uključi svjetlo. (Dostupno samo kad je spojen kabel za kontrolu osvjetljenja.)
- "on": zatamnjenje pokazivača.
- "off": isključenje opcije dimmer.

Illumination

Promjena boje osvjetljenja: "Blue", "Red", "Green".

Auto Scroll

Automatsko pomicanje dugih naziva: "on", "off".

Play Mode

Local (Mod lokalnog pretraživanja)

- "on": za ugađanje postaja s jačim signalima.
- "off": za ugađanje normalnog prijema.

Mono*2 (Mono prijem)

Odabire mod mono prijema radi poboljšanja prijema slabog FM signala: "on", "off".

Regional*2 (str. 13)

Zappin Time*3

Odabir trajanja reprodukcije za funkciju ZAPPIN.

- "1 (približno 6 sekundi)", "2 (približno 9 sekundi)", "3 (približno 30 sekundi)".

BTM (str. 11)

*1 Kad je uređaj isključen.

*2 Kod prijema FM signala.

*3 Kad je CD/USB/iPod izvor aktiviran.

Uporaba dodatne opreme

Dodatna audio oprema

Na AUX ulaz (stereo mini priključnica) ovog uređaja možete spojiti dodatni prijenosni audio uređaj, odabrati ga kao izvor i slušati ga putem auto zvučnika. Može se podesiti glasnoća tako da se izbjegne razlika između ovog sustava i prijenosnog audio uređaja. Slijedite opisani postupak:

Spajanje prijenosnog audio uređaja

- 1 Isključite prijenosni audio uređaj.
- 2 Stišajte glasnoću na uređaju.
- 3 Spojite uređaj.

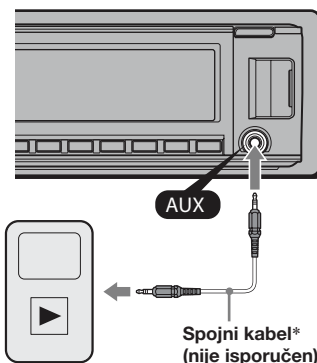

* Obavezno upotrijebite ravni priključak.

Podešavanje glasnoće

Prije reprodukcije svakako ugodite glasnoću svakog spojenog audio uređaja.

- 1 Stišajte glasnoću na uređaju.
- 2 Pritisnite **(SOURCE)** više puta dok se ne pojavi "AUX".
- 3 Pokrenite reprodukciju spojenog audio uređaja uz umjerenu glasnoću.
- 4 Podesite uobičajenu razinu glasnoće na autoradiju.
- 5 Podesite ulaznu razinu (str. 19).

Dodatne informacije

Mjere opreza

- Ako je vaše vozilo parkirano izravno na suncu, pustite da se uređaj malo ohladi prije korištenja.
- Električna antena se automatski izvlači.

O kondenzaciji vlage

Ukoliko se unutar uređaja nakupi vlaga, uklonite disk i pričekajte oko sat vremena da se uređaj osuši; u suprotnom uređaj možda neće raditi pravilno.

Za održavanje visoke kvalitete zvuka

Pazite da po uređaju ili diskovima ne prolijete tekućinu.

Napomene o diskovima

- Ne izlažite diskove izravnom suncu ili izvorima topline, kao što su vodovi toplog zraka. Ne ostavljajte ih u vozilu parkiranom na suncu.
- Prije reprodukcije, obrišite diskove krpicom za čišćenje, od središta prema rubu diska. Ne koristite otapala poput benzina, razrjeđivača i komercijalno dostupnih sredstava za čišćenje.
- Ovaj uređaj je dizajniran za reprodukciju diskova koji su u skladu s Compact Disc (CD) standardom. DualDisc i neki glazbeni diskovi koji su kodirani tehnologijama za zaštitu autorskih prava ne podliježu Compact Disc (CD) standardu te se zbog toga možda neće moći reproducirati na ovom uređaju.
- **Diskovi koje ovaj uređaj NE MOŽE reproducirati**
 - Diskove s pričvršćenim etiketama, naljepnicama ili ljepljivom trakom ili papirom. Reprodukcijom takvih diskova može doći do nepravilnosti u radu, ili oštećenja diska.
 - Diskove koji nisu standardnog oblika (primjerice, srce, kvadrat, zvijezda). U suprotnom može doći do oštećenja uređaja.
 - Diskove promjera 8 cm.



Napomene o CD-R/CD-RW diskovima

- Najveći broj: (samo CD-R/CD-RW)
 - mapa (albuma): 150 (uključujući korijensku mapu)
 - datoteka (zapis) i mapa: 300 (može biti i manje od 300 ako imena mapa/datoteka sadrže mnogo znakova)
 - prikazanih znakova za naziv mape/datoteke: 32 (Joliet)/64 (Romeo)
- Ako disk snimljen u Multi Session formatu počinje s CD-DA sesijom, prepoznaje se kao CD-DA disk, a ostale sesije se ne reproduciraju.
- **Diskovi koje ovaj uređaj NE MOŽE reproducirati**
 - CD-R/CD-RW diskove s lošom kvalitetom zvuka.
 - CD-R/CD-RW diskove snimljene nekompatibilnim uređajem za snimanje.

- CD-R/CD-RW diskove koji nisu pravilno finalizirani.
- CD-R/CD-RW diskove koji nisu snimljeni u glazbenom CD formatu ili MP3 formatu u skladu s ISO9660 Level 1/Level 2, Joliet/Romeo ili multi-session.

Slijed reprodukcije MP3/WMA/AAC datoteka

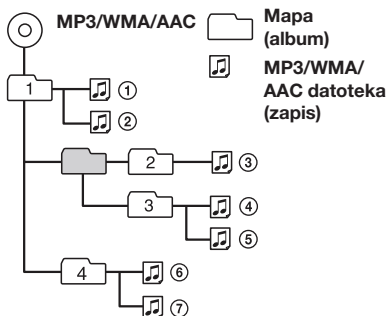

O iPod uređaju

- Možete spajati sljedeće modele iPod uređaja. Prije uporabe, ažurirajte svoje iPod uređaje prema najnovijoj verziji softvera.

Načinjen za

- iPod touch
- iPod touch (2. generacije)
- iPod classic
- iPod classic (120 GB)
- iPod s video prikazom*
- iPod nano (4. generacije)
- iPod nano (3. generacije)
- iPod nano (2. generacije)
- iPod nano (1. generacije)*

Radi s

- iPhone
- iPhone 3G
- iPhone 3GS

* Funkcija *Passenger control* nije dostupna za iPod nano (1. generacija) i iPod s video prikazom.

- Oznaka "Made for iPod" označava elektronički pribor koji je dizajniran za spajanje na iPod uređaj, te je odobren od strane razvojnog programera kao uređaj koji je u skladu sa standardima izvedbe tvrtke Apple.
- Oznaka "Works with iPhone" označava elektronički pribor koji je dizajniran za spajanje na iPhone, te je odobren od strane razvojnog programera kao uređaj koji je u skladu sa standardima izvedbe tvrtke Apple.
- Apple nije odgovoran za rad ovog uređaja ili njegovu usklađenost sa sigurnosnim i nadzornim standardima.

Ako imate bilo kakva pitanja ili probleme vezane uz uređaj, a da nisu razrađeni u ovom priručniku, obratite se najbližem Sony prodavatelju.

Održavanje

Zamjena litijeve baterije daljinskog upravljača

U normalnim uvjetima baterija će trajati oko godinu dana. (Trajanje može biti i kraće, ovisno o uvjetima rada.) Kad baterija oslabi, domet daljinskog upravljača će se smanjiti. Zamijenite bateriju novom CR2025 litijevom baterijom. Korištenje druge baterije može dovesti do požara ili do eksplozije.

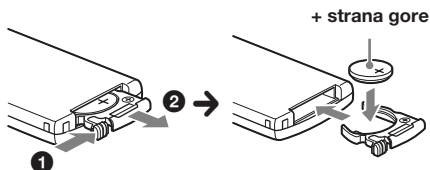

Napomene o litijevoj bateriji

- Litijevu bateriju držite van dohvata djece. Ako dođe do gutanja baterije, odmah potražite liječničku pomoć.
- Obrišite bateriju suhom tkaninom kako biste osigurali dobar kontakt.
- Provjerite polaritet baterije prije umetanja.
- Ne dodirujte bateriju metalnom pincetom, jer može doći do kratkog spoja.

UPOZORENJE

Baterija može eksplodirati uslijed nepravilnog rukovanja.
Bateriju nemojte puniti, rastavljati niti je bacati u vatru.

Zamjena osigurača

Kod zamjene osigurača koristite osigurače iste vrijednosti. Ako osigurač pregori, provjerite priključak napajanja, te zamijenite osigurač. Ako osigurač ponovo pregori, možda je riječ o kvaru na uređaju. U tom slučaju se obratite najbližem Sonyjevom dobavljaču.

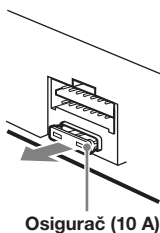

Čišćenje priključnica

Uređaj možda neće dobro raditi ako spojevi između uređaja i prednje ploče nisu čisti. Da ne bi došlo do toga, skinite prednju ploču (str. 7) te očistite spojeve vatranim štapićem. Ne primjenjujte prejak pritisak. U suprotnom, može doći do oštećenja priključnica.

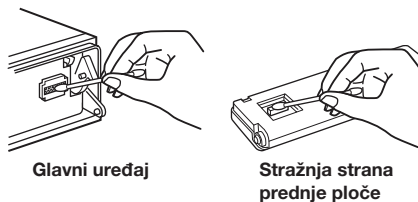

Napomene

- Iz sigurnosnih razloga prije čišćenja priključnica isključite motor vozila i izvadite ključ iz kontakt-brave.
- Nikad ne dodirujte priključnice prstima ili metalnim predmetima.

Vađenje uređaja

1 Skinite zaštitni okvir.

- 1 Izvadite prednju ploču (str. 7).
- 2 Stisnite okvir na oba kraja i izvucite ga.

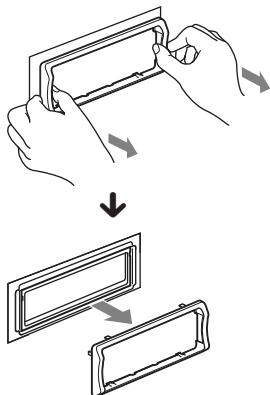

2 Izvadite uređaj.

- 1 Istovremeno umetnite oba ključa za vađenje dok ne kliknu.

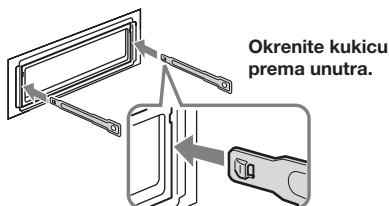

- 2 Povucite ključeve za vađenje kako biste oslobodili uređaj.

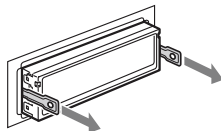

- 3 Izvucite uređaj iz ležišta.

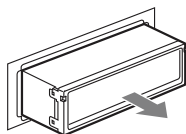

Tehnički podaci

Radijski prijemnik

FM

Opseg ugadanja: 87,5 – 108 MHz

Antenska priključnica:

Vanjska antenska priključnica

Međufrekvencija: 150 kHz

Iskoristiva osjetljivost: 10 dBf

Selektivnost: 75 dB pri 400 kHz

Omjer signal-šum: 70 dB (mono)

Odvajanje: 40 dB pri 1 kHz

Frekvencijski odziv: 20 – 15.000 Hz

MW/LW

Opseg ugadanja:

MW: 531 – 1602 kHz

LW: 153 – 279 kHz

Antenska priključnica:

Vanjska antenska priključnica

Međufrekvencija: 25 kHz

Osjetljivost: MW: 26 μ V, LW: 45 μ V

CD uređaj

Omjer signal-šum: 120 dB

Frekvencijski odziv: 10 – 20.000 Hz

Zavijanje i podrhtavanje: Ispod mjerljive razine

USB uređaj

Priključnica: USB (Full-speed)

Maksimalna struja: 500 mA

Pojačalo

Izlaz: Zvučnički izlazi (sigurni zapečaćeni spojevi)

Impedancija zvučnika: 4 – 8 ohma

Maksimalna izlazna snaga: 52 W \times 4 (na 4 ohma)

Općenito

Izlazi:

Audio izlazi (prednji/stražnji)

Izlaz subwoofera (mono)

Kontrolni izlaz releja za automatsko izvlačenje antene

Kontrolni izlaz pojačala snage

Ulazi:

Ulazna priključnica daljinskog upravljača

Antenska ulazna priključnica

ATT kontrolna priključnica za telefon

Priključnica za kontrolu rada svjetala

BUS kontrolna ulazna priključnica

BUS audio ulazna priključnica

AUX ulazna priključnica (stereo mini priključnica)

USB ulazna priključnica

Tonske kontrole:

Niski tonovi: \pm 10 dB na 60 Hz (XPLOD)

Srednji tonovi: \pm 10 dB na 1 kHz (XPLOD)

Visoki tonovi: \pm 10 dB na 10 kHz (XPLOD)

Napajanje: 12 V DC akumulator

(negativno uzemljenje (uzemljenje))

Dimenzije: Približno 178 \times 50 \times 182 mm (š/v/d)

Dimenzije za ugradnju: Približno 182 \times 53 \times 162 mm (š/v/d)

Masa: Približno 1,3 kg

Isporučeni pribor:

Daljinski upravljač: RM-X174
Dijelovi za instalaciju i spajanje (1 komplet)

Dodatna oprema/pribor:

BUS kabel (isporučen s RCA kabelom):
RC-61 (1 m), RC-62 (2 m)
Izbornik izvora: XA-C40
USB spojni kabel za iPod: RC-100IP

Vaš prodavatelj možda neće imati sav navedeni pribor. Zatražite detaljne informacije.

Dizajn i tehnički podaci podložni su promjeni bez najave. Proizvođač ne odgovara za eventualne tiskarske pogreške.

- Halogenirani usporivači vatre nisu korišteni u određenim tiskanim pločicama.
- Halogenirani usporivači vatre nisu korišteni u kućištima.
- Pakirni jastučići izrađeni su od papira.

U slučaju problema

Sljedeća tablica će vam pomoći u rješavanju problema koji se mogu pojaviti u radu uređaja. Prije pregleda donje tablice, provjerite spojeve uređaja i postupke korištenja.

Ako i dalje ne možete riješiti problem, posjetite internetsku stranicu za korisničku podršku.

Stranica za korisničku podršku

<http://support.sony-europe.com>

Općenito

Nema napajanja uređaja.

- Provjerite spojeve ili osigurač.
- Ako je uređaj isključen i nestane prikaz pokazivača, ne možete njime upravljati daljinskim upravljačem.
→ Uključite uređaj.

Automatska antena se ne izvlači.

Antena nema relej.

Nema zvuka.

- Uključena je funkcija ATT ili Telephone ATT (kad je spojni kabel telefona u vozilu spojen na ATT).
- Kontrola "Fader" nije postavljena u središnji položaj za sustav s dva zvučnika.
- CD izmjenjivač nije kompatibilan s diskom (MP3/WMA/AAC).
→ Reproducirajte putem Sony MP3 kompatibilnog CD izmjenjivača ili ovog uređaja.

Nema zvučnog signala.

- Zvučni signal je isključen (str. 20).
- Spojeno je dodatno pojačalo i ne koristi se ugrađeno.

Sadržaj memorije je obrisani.

- Pritisnuta je tipka RESET.
→ Ponovno pohranite sadržaje u memoriju.
- Kabel za napajanje ili akumulator su odspojeni ili nisu pravilno spojeni.

Pohranjene postaje i točno vrijeme su obrisani.

Osigurač je pregorio.

Buka kod okretanja ključa u kontakt bravi.

Kabli prema konektoru automobila nisu dobro spojeni.

Tijekom reprodukcije ili prijema, pokrene se demo prikaz.

Ako se uređajem ne rukuje 5 minuta uz postavku "Demo on", započinje demo prikaz.
→ Podesite "Demo off" (str. 20).

nastavak na sljedećoj stranici →

Indikatori nestaju/ne pojavljuju se na pokazivaču.

- Podešeno je zatamnjenje zaslona "Dimmer on" (str. 21).
- Indikatori na pokazivaču se isključke ako pritisnete i zadržite **OFF**.
→ Pritisnite i zadržite **OFF** na uređaju dok se ne pojavi prikaz.
- Priključnice su zaprljane (str. 23).

Funkcija Auto Off ne radi.

Uređaj je uključen. Funkcija Auto Off aktivira se nakon isključenja uređaja.
→ Isključite uređaj.

DSO ne radi.

Ovisno o vrsti unutrašnjosti automobila ili vrsti glazbe, DSO možda neće pružati željeni efekt.

Neke stavke se ne prikazuju.

→ Podesite "Information on" (str. 21).

Nije moguće podesiti glasnoću.

Prijenosni audio uređaj nije bio spojen kad je pod **SOURCE** odabran AUC.
→ Spojite prijenosni audio uređaj na AUX ulaznu priključnicu.

Radijski prijem

Nije moguć prijem postaja.

Zvuk je pun šumova.

- Spajanje nije izvedeno pravilno.
- Spojite kabel aktivne antene (plavi) ili izvora napajanja (crveno) na izvor napajanja antenskog pojačala u automobilu (samo ako vaš automobil ima ugrađenu FM/MW/LW antenu na stražnjem/bočnom staklu).
 - Provjerite spoj antene.
 - Ako se antena ne izvlači, provjerite spoj na kabelu za kontrolu antene.
 - Kad je uključen DSO mod, ponekad se mogu čuti smetnje zvuka.
 - Podesite DSO mod na "off" (str. 19).

Slušanje ugođenih postaja nije moguće.

- Pohranite točnu frekvenciju u memoriju.
- Signal s odašiljača je preslab.

Nije moguće automatsko ugađanje.

- Mod traženja lokalnih postaja nije pravilno podešen.
→ Ugađanje se zaustavlja prečesto.
Podesite "Local on" (str. 21).
- Ugađanje se ne zaustavlja prilikom prijema postaje.
Podesite "Local off" (str. 21).
- Signal s odašiljača je preslab.
→ Postaje ugodite ručno.

Tijekom FM prijema treperi indikator "ST".

- Ugodite točnu frekvenciju.
- Signal s odašiljača je preslab.
→ Podesite "Mono on" (str. 21).

FM stereo program se čuje mono.

Uređaj je podešen na mono prijem.
→ Podesite "Mono off" (str. 21).

RDS

Nakon nekoliko sekundi slušanja započinje pretraživanje SEEK.

Postaja nije TP ili ima slab signal.
→ Isključite funkciju TA (str. 13).

Nema prometnih informacija.

- Uključite funkciju TA (str. 13).
- Postaja ne emitira prometne informacije iako je TP.
→ Ugodite drugu postaju.

PTY prikazuje "- - - - -".

- Trenutna postaja nije RDS postaja.
- RDS podaci nisu primljeni.
- Postaja ne emitira signal vrste programa.

CD reprodukcija

Ne možete uložiti disk.

- Već je uloženi drugi disk.
- Disk je nasilno uloženi naopako ili nepravilno.

Reprodukcija diska ne započinje.

- Oštećen ili zaprljan disk.
- Pokušali ste reproducirati CD-R/CD-RW koji nije audio (str. 22).

MP3/WMA/AAC datoteke se ne mogu reproducirati.

Disk nije kompatibilan s MP3/WMA/AAC formatom i verzijom. Za detalje o diskovima i formatima koji se mogu reproducirati, posjetite stranicu za korisničku podršku.

Za početak reprodukcije MP3/WMA/AAC zapisa treba dulje vrijeme nego za ostale.

- Sljedećim diskovima treba duže vrijeme za početak reprodukcije.
- diskovi komplicirane strukture.
 - diskovi snimljeni u Multi Session formatu.
 - diskovi kojima možete dodati podatke.

Prikazani podaci se ne pomiču pokazivačem.

- Kod diskova s mnogo znakova može doći do tog problema.
- Opcija "Auto Scroll" je podešena na "off".
→ Podesite "Auto Scroll on" (str. 21).
- Pritisnite i zadržite **(DISPL)** (SCRL).

Zvuk preskače.

- Niste dobro ugradili uređaj.
- Uređaj ugradite pod kutom manjim od 45° u stabilan dio automobila.
- Oštećen ili zaprljan disk.

Ne rade tipke. Disk se ne izbacuje.

Pritisnite tipku RESET (str. 6).

USB reprodukcija

Ne možete reproducirati s uređaja spojenog putem USB huba.

Ovaj uređaj ne prepoznaje USB uređaje spojene putem USB huba.

Nije moguća reprodukcija.

USB uređaj ne radi.
→ Spojite ga ponovno.

Potrebno je više vremena za reprodukciju USB uređaja.

USB uređaj sadrži datoteke sa složenom strukturom.

Čuje se zvučni signal.

Odspojili ste USB uređaj tijekom reprodukcije.
→ Prije odsparanja USB uređaja zaustavite reprodukciju radi zaštite podataka.

Zvuk je isprekidan.

Prekidi zvuka su mogući s brzinom bita iznad 320 kbps.

Prikaz/poruke grešaka

Checking

Autoradio provjerava povezanost s USB uređajem.
→ Pričekajte dok se provjera povezanosti ne završi.

Error

- Disk je prljav ili uložen na krivu stranu.*2
→ Očistite disk ili ga uložite pravilno.
- Disk je prazan.
- Disk se ne može reproducirati zbog problema.
→ Uložite drugi disk.
- USB uređaj nije automatski prepoznat.
→ Spojite ga ponovno.
- Pritisnite  za vađenje diska.

Failure

Neispravno su spojeni zvučnici/pojačalo.
→ Pogledajte upute za ugradnju/povezivanje za ovaj model.

Hubs Not Supported

Autoradio ne podržava USB hub.

Local Seek +/-

Uključena je funkcija traženja lokalnih postaja tijekom automatskog ugadanja.

NO AF

Odabrana postaja nema alternativnu frekvenciju.
→ Pritisnite (SEEK) +/- dok treperi naziv postaje.
Uređaj počinje tražiti drugu frekvenciju istih podataka o programu PI (pojavljuje se "PI Seek").

NO Device

USB je odabran kao izvor, a USB uređaj nije spojen.
Odspojili ste USB uređaj ili USB kabel tijekom reprodukcije.
→ Spojite USB uređaj ili USB kabel.

NO Disc

U CD izmjenjivač nije umetnut disk.
→ Uložite disk u izmjenjivač.

NO Music

Disk ili USB uređaj ne sadrži glazbene datoteke.
→ Umetnite glazbeni CD u uređaj ili CD izmjenjivač koji podržava MP3.
→ Spojite USB uređaj s glazbenim datotekama.

NO TP

Uređaj će nastaviti tražiti dostupne TP postaje.

Not Supported

Spojeni USB uređaj nije podržan.
→ Za detalje o podržanim USB uređajima, posjetite internetsku stranicu za korisničku podršku.

Offset

Možda je došlo do unutarnjeg kvara.
→ Provjerite spajanje kabela. Ako je poruka o grešci i dalje prisutna, obratite se najbližem Sony dobavljaču

Overload

USB uređaj je preopterećen.
→ Odspojite USB uređaj, zatim promijenite izvor pritiskom tipke (SOURCE).
→ Pokazuje da USB uređaj ne radi pravilno ili je spojen nepodržani USB uređaj.

Read

Uređaj učitava sve podatke o zapisima i albumima na disku.
→ Pričekajte da završi postupak učitavanja i reprodukcija će započeti automatski. Ovisno o strukturi diska, možda će trebati duže od minute.

Push Reset

Ovaj ili USB uređaj ne radi zbog nekih problema.
→ Pritisnite tipku RESET (str. 6).

"....." "....." "||" "....." "....."

Disk je tijekom pretraživanja naprijed/natrag došao do početka ili do kraja i nije moguće daljnje pretraživanje.

"....."

Znak se ne može prikazati na ovom uređaju.

Ako ovi postupci ne pomognu otkloniti problem, obratite se ovlaštenom Sonyjevom servisu.
Ako auto radio odnosite na popravak zbog CD uređaja, molimo ponesite i disk koji ste koristili kad ste uočili problem.

Registrirajte svoj proizvod online na:

www.sony-europe.com/myproducts

Upišite serijski broj (SERIAL NO.) na predviđeno mjesto. Broj se nalazi na naljepnici na kućištu sustava. Kad ispunite ovu identifikacijsku karticu, nikako je nemojte ostavljati u vozilu s ostatkom uputa. Spremite identifikacijsku karticu na sigurno mjesto. Kartica može poslužiti za identifikaciju uređaja u slučaju krađe.

autoradio

**Identifikacijska
kartica**

SONY®

Ova identifikacijska kartica služi kao dokaz o vlasništvu u slučaju krađe uređaja.

Preporučujemo da ovu karticu ne čuvate u vozilu kako biste izbjegli zlouporabu.

Model

CDX-GT740UI

Serijski broj (SERIAL NO.)

<http://www.sony.net/>

Sony Corporation