

# ***FM/MW/LW Autoradio CD uređaj***

---

Upute za uporabu \_\_\_\_\_

**HR**

Za isključenje DEMO funkcije, pogledajte stranu 14.



***Atrac AD***  
AUDIO DEVICE

## ***CDX-GT620U***

Detalje o ugradnji i povezivanju potražite u zasebnim uputama za ugradnju i povezivanje.

**CLASS 1  
LASER PRODUCT**

Ova naljepnica se nalazi na donjoj strani kućišta uređaja.

Proizvođač ovog uređaja je Sony Corporation, 1-7-1 Konan Minato-ku Tokyo, 108-0075 Japan. Ovlašteni zastupnik za elektromagnetsku kompatibilnost i sigurnost uređaja je Sony Deutschland GmbH, Hedelfinger Strasse 61, 70372 Stuttgart, Njemačka. Za pitanja o servisu i jamstvu, obratite se na adrese s priloženih jamstvenih dokumenata.



**Zbrinjavanje starih električnih i elektroničkih uređaja (primjenjuje se u Europskoj uniji i ostalim europskim zemljama s posebnim sistemima zbrinjavanja)**

Ova oznaka na proizvodu ili na ambalaži označava da se ovaj proizvod ne smije zbrinjavati kao kućni otpad. On treba biti zbrinut na za tu namjenu predviđenom mjestu za reciklažu električne ili elektroničke opreme. Pravilnim zbrinjavanjem starog proizvoda čuvate okoliš i brinete za zdravlje svojih bližnjih. Nepravilnim odlaganjem proizvoda ugrožava se okoliš i zdravlje ljudi. Reciklažom materijala pomažete u očuvanju prirodnih izvora. Za detaljne informacije o reciklaži ovog proizvoda, molimo kontaktirajte vašu lokalnu upravu, odlagalište otpada ili trgovinu gdje ste kupili proizvod.

Raspoloživi pribor: Daljinski upravljač



**Zbrinjavanje starih baterija (primjenjuje se u Europskoj uniji i ostalim europskim zemljama s posebnim sistemima zbrinjavanja)**

Ova oznaka na bateriji ili ambalaži označava da se baterija iz ovog uređaja ne smije zbrinjavati kao ostali kućni otpad. Pravilnim zbrinjavanjem baterije, sprječava se moguć loš utjecaj na okoliš i ljudsko zdravlje, do kojeg bi moglo doći nepravilnim zbrinjavanjem. Recikliranjem materijala pomaže u očuvanju prirodnih resursa. Kod uređaja koji zbog sigurnosti, načina rada ili očuvanja podataka trebaju stalno napajanje preko ugrađene baterije, bateriju treba zamijeniti isključivo stručno servisno osoblje. Kako bi se osiguralo pravilno zbrinjavanje, isluženi uređaj predajte na ovlašteno sabirno mjesto za recikliranje električnih i elektronskih uređaja. Kod ostalih vrsta baterija, molimo pogledajte upute za sigurno vađenje baterije iz uređaja. Predajte bateriju na ovlašteno sabirno mjesto za recikliranje istrošenih baterija. Podrobnosti o recikliranju ovog proizvoda ili baterija potražite u lokalnom uredu uprave, kod komunalne tvrtke ili u prodavaonici u kojoj ste kupili proizvod.

"ATRAC", "ATRAC AD", SonicStage i njihove oznake su zaštitni znakovi tvrtke Sony Corporation.

"WALKMAN" i oznaka "WALKMAN" su zaštitni znakovi tvrtke Sony Corporation.



Microsoft, Windows Media i logotip Windows su zaštićeni ili registrirani znakovi

Microsoft Corporation u SAD-u i/ili drugim zemljama.

**Upozorenje pri ugradnji u automobile kod kojih brava za paljenje nema ACC položaj na kontaktu**

Podesite funkciju Auto Off (str. 14).

Uređaj će se automatski potpuno isključiti u podešeno vrijeme nakon prebacivanja u pripravno stanje. Time se smanjuje trošenje akumulatora. Ako niste podesili funkciju Auto Off, nakon gašenja motora automobila svakako pritisnite i zadržite **OFF** na uređaju dok se ne isključi pokazivač.

Dobrodošli! .....	4
-------------------	---

## Početak

Resetiranje uređaja .....	4
Priprema daljinskog upravljača .....	4
Podešavanje točnog vremena .....	4
Odvajanje prednje ploče .....	5
Postavljanje prednje ploče .....	5
Ulaganje diska u uređaj .....	5
Vađenje diska .....	5

## Položaj kontrola i osnovne radnje

Glavni uređaj .....	6
Daljinski upravljač RM-X151 .....	6
Pretraživanje zapisa – Quick-BrowZer .....	8

## CD

Prikaz podataka .....	9
Ponavlanje reprodukcije i reprodukcija slučajnim redoslijedom .....	9

## Radioprijemnik

Pohrana i prijem postaja .....	9
Automatska pohrana — BTM .....	9
Ručna pohrana postaja .....	9
Prijem pohranjenih postaja .....	9
Automatsko ugađanje .....	9
RDS .....	10
Pregled .....	10
Podešavanje AF i TA .....	10
Odabir vrste programa (PTY) .....	11
Podešavanje točnog vremena (CT) .....	11

## USB uređaji

Reprodukcija s USB uređaja .....	11
Prikaz podataka .....	12
Slušanje glazbe s Mass Storage Class audio uređaja .....	12
Slušanje glazbe s "Walkmana" (ATRAC audio uređaj) .....	12

## Ostale funkcije

Promjena zvučnih postavki .....	13
Podešavanje zvučnih značajki .....	13
Podešavanje krivulje ekvilizatora	
— EQ3 .....	13
Podešavanje opcija — SET .....	13
Uporaba dodatne opreme .....	14
Dodatna audio oprema .....	14
Zakretni upravljač RM-X4S .....	15

## Dodatne informacije







Mjere opreza .....	16
Napomene o diskovima .....	16
O USB uređajima .....	17
Slijed reprodukcije MP3/WMA/AAC zapisa (CD-R/RW ili Mass Storage) .....	17
O MP3 datotekama .....	17
O WMA datotekama .....	17
O AAC datotekama .....	17
O ATRAC datotekama .....	17
Održavanje .....	18
Vađenje uređaja .....	18
Tehnički podaci .....	19
U slučaju problema .....	20
Prikaz/poruke grešaka .....	22

## Dobrodošli!

Zahvaljujemo na kupnji ovog Sony autoradija s CD uređajem. Na ovom uređaju možete uživati u sljedećim funkcijama:

### • Reprodukcijski disk:

Možete reproducirati CD-DA (i one koji sadrže CD TEXT), CD-R/CD-RW diskove (MP3/WMA/AAC zapise (str. 17)).

Vrsta diska	Oznaka na disku	
CD-DA		
MP3 WMA AAC		
		

### • Radijski prijem

- Možete pohraniti do 6 postaja po valnom području (FM1, FM2, FM3, MW i LW).
- Funkcija **BTM** (Best Tuning Memory): uređaj bira postaje jačih signala i pohranjuje ih.

### • RDS usluge

Možete koristiti FM postaje sa sustavom podataka RDS (Radio Data System).

### • Pretraživanje

**Quick-BrowZer:** Možete brzo i jednostavno pretražiti zapise na CD disku ili spojenom USB uređaju (str. 8).

### • Podešavanje zvuka

- **EQ3 stage2:** Možete odabrati krivulju ekvilizatora za 7 glazbenih žanrova.
- **DSO** (Dynamic Soundstage Organizer): stvara ambijentalno polje zvuka, koristeći virtualni zvučnik za poboljšanje zvuka, čak i kad su zvučnici ugrađeni nisko u vratima.
- **Digital Music Plus** (DM+): Poboljšava digitalno komprimirani zvuk, poput MP3.

### • Mogućnost spajanja dodatnih uređaja

**USB uređaj:** Na USB priključnicu s prednje strane auto radija možete spojiti Mass Storage Class USB uređaj ili "Walkman" (ATRAC audio uređaj): Za detalje o primjenjivim uređajima pogledajte odjeljak "O USB uređajima" (str. 17) ili Sonyjevu internetsku stranicu (str. 22).

- **Prijenosni audio uređaj:** Priključnica AUX na prednjoj strani uređaja omogućuje spajanje prijenosnog audio uređaja.

## Početak

### Resetiranje uređaja

Prije prvog korištenja uređaja, ili nakon zamjene ili prespajanja kontakata akumulatora, potrebno je resetirati uređaj.

Uklonite prednju ploču i pritisnite tipku RESET šiljatim predmetom, npr. kemijskom olovkom.

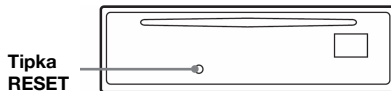

#### Napomena

Pritisak na tipku RESET će obrisati podešavanje sata te neke pohranjene informacije.

### Priprema daljinskog upravljača

Prije prve uporabe daljinskog upravljača uklonite izolacijsku foliju.

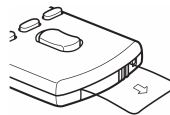

#### Savjet

Postupak zamjene baterije je opisan u poglavlju "Zamjena litijske baterije daljinskog upravljača" na str. 18.

### Podešavanje točnog vremena

Sat koristi 24-satni sustav prikaza vremena.

#### 1 Pritisnite i zadržite tipku za odabir.

Pojavljuje se prikaz za podešavanje.

#### 2 Više puta pritisnite tipku za odabir dok se ne pojavi "CLOCK-ADJ".

#### 3 Pritisnite **(SEEK) +**.

Trepće indikator sati.

#### 4 Zakrenite regulator glasnoće za podešavanje sati i minuta.

Za pomicanje digitalnog indikatora pritisnite **(SEEK) -/+**.

#### 5 Pritisnite tipku za odabir.

Podešavanje je dovršeno i sat se aktivira.

Za prikaz točnog vremena pritisnite **(DSPL)**.

Ponovno pritisnite **(DSPL)** za povratak na prethodni prikaz.

### Savjet

Točno vrijeme je moguće podesiti automatski pomoću funkcije RDS (str. 11).

## Odvajanje prednje ploče

Možete odvojiti prednju ploču uređaja kako biste spriječili krađu.

### Alarm

Ako zakrenete ključ u položaj OFF bez skidanja prednje ploče, alarm će se oglasiti na nekoliko sekundi. Alarm će se oglasiti samo ako koristite ugrađeno pojačalo.

#### 1 Pritisnite **OFF**.

Uređaj se isključuje.

#### 2 Pritisnite **OPEN**.

Prednja ploča se spušta.

#### 3 Pomaknite prednju ploču udesno i zatim lagano izvucite njezin lijevi kraj.

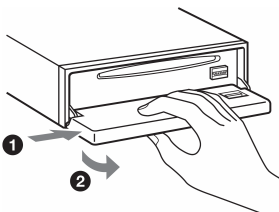

### Napomene

- Nemojte ispuštati niti jako pritiskati ploču ni pokazivač.
- Ne izlažite prednju ploču vrućini/visokim temperaturama ili vlazi. Izbjegavajte ostavljanje ploče u parkiranoj automobilu na prednjoj/stražnjoj ploči.
- Ako ste odspojili prednju ploču bez isključenja prekidačem tijekom reprodukcije s USB uređaja, mogu se oštetiti podaci.

## Postavljanje prednje ploče

Prislonite dio **A** prednje ploče na dio **B** uređaja, kao na slici te utisnite lijevu stranu.

Pritisnite **SOURCE** na uređaju (ili uložite disk) za upravljanje uređajem.

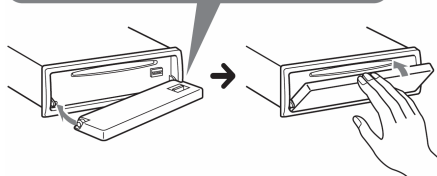
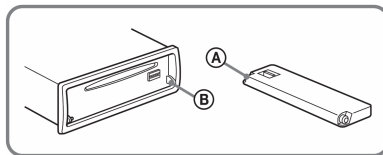

### Napomena

Ne stavljajte ništa na unutrašnji dio prednje ploče.

## Ulaganje diska u uređaj

#### 1 Pritisnite **OPEN**.

#### 2 Uložite disk (naljepnica okrenuta gore).

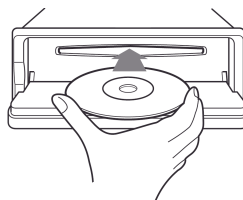

#### 3 Zatvorite prednju ploču.

Reprodukcija počinje automatski.

## Vađenje diska

#### 1 Pritisnite **OPEN**.

#### 2 Pritisnite **▲**.

Disk se izbaci.

#### 3 Zatvorite prednju ploču.

# Položaj kontrola i osnovne radnje

## Glavni uređaj

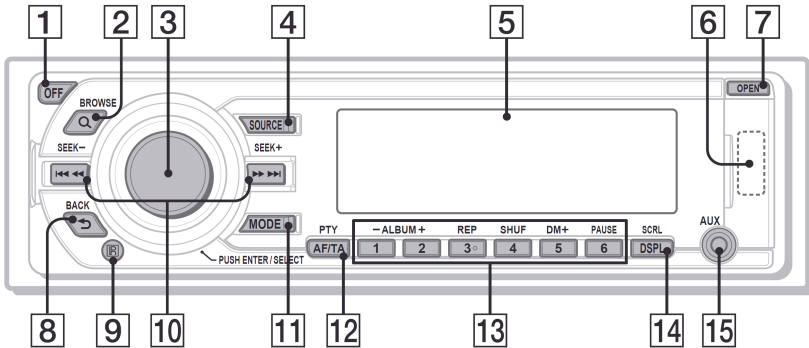

## Skinuta prednja ploča

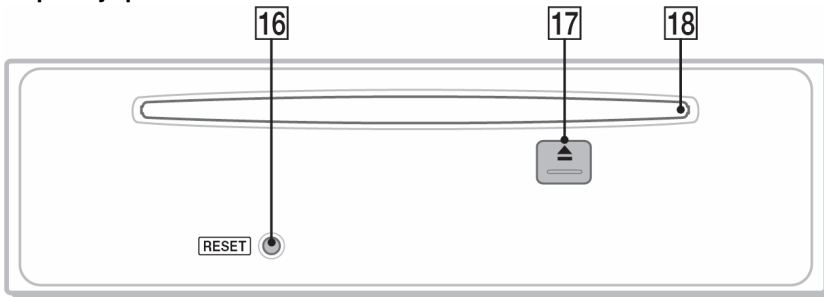

## Daljinski upravljač RM-X151

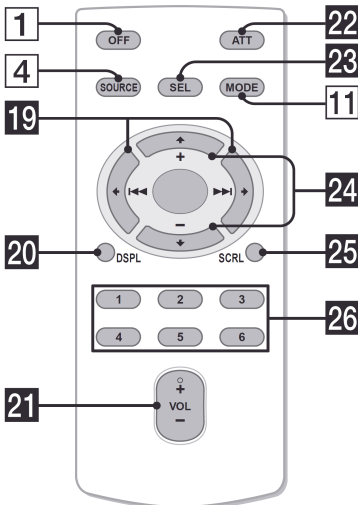

U ovom poglavlju se opisuju kontrole i osnovni postupci. Detalje potražite na navedenim stranicama.

Za USB uređaj, pogledajte "USB uređaji" na str. 11. Odgovarajuće tipke na daljinskom upravljaču upravljaju istim funkcijama kao i tipke na uređaju.

- 1 Tipka OFF**  
Isključenje /zaustavljanje reprodukcije.
- 2 Tipka Q (BROWSE) str. 8**  
Prijelaz u Quick-BrowZer mod.
- 3 Regulator glasnoće/tipka za odabir str. 8, 13**  
Za podešavanje glasnoće (zakrenite); odabir opcija za podešavanje (pritisnite i zakrenite).
- 4 Tipka SOURCE**  
Za uključenje uređaja/promjenu izvora (Radio/CD/USB/AUX).
- 5 Pokazivač**

**6 USB priključnica** str. 11

Za spajanje USB uređaja.

**7 Tipka OPEN** str. 5

**8 Tipka ↶ (BACK)** str. 8

Za povratak na prethodni prikaz.

**9 Senzor daljinskog upravljača**

**10 Tipke SEEK -/+**

**CD/USB:**

Za preskakanje zapisa (pritisnite); preskakanje više zapisa (pritisnite, zatim pritisnite ponovo unutar oko 1 sekunde i zadržite); pretraživanje zapisa naprijed ili natrag (pritisnite i zadržite).

**Radio:**

Za automatsko ugađanje postaja (pritisnite); za ručno traženje postaja (pritisnite i zadržite).

**11 Tipka MODE** str. 9, 12

Za odabir valnog područja (FM/MW/LW); odabir načina reprodukcije za ATRAC audio uređaj.

**12 Tipka AF (Alternative Frequencies)/ TA (Traffic Announcement)/ PTY (Program Type)** str. 10, 11

Za odabir AF i TA (pritisnite) ili odabir PTY (pritisnite i zadržite) u RDS sustavu.

**13 Brojčane tipke**

**CD/USB:**

**①/②: ALBUM -/+**

Za preskakanje albuma (pritisnite); za kontinuirano preskakanje albuma (pritisnite i zadržite).

**③: REP** str. 9

**④: SHUF** str. 9

**⑤: DM+** str. 4

Za aktiviranje funkcije DM+, podesite "DM+ON". Za isključivanje podesite "DM+OFF".

**⑥: PAUSE**

Za pauzu reprodukcije. Za nastavak pritisnite ponovo.

**Radio:**

Za prijem pohranjenih postaja (pritisnite); za pohranu radijske postaje (pritisnite i zadržite).

**14 Tipka DSPL (pokazivač)/SCRL (pomicanje)** str. 9, 10

Za promjenu prikaza na pokazivaču (pritisnite) ili pomicanje teksta (pritisnite i zadržite).

**15 AUX ulazna priključnica** str. 14

Za spajanje prijenosnog audio uređaja.

**16 Tipka RESET** str. 4

**17 Tipka ▲** str. 5

Za izbacivanje diska.

**18 Uložnica diska** str. 5

Za ulaganje diska.

Sljedeće tipke na daljinskom upravljaču također imaju različit izgled/funkcije od tipaka na uređaju. Uklonite izolacijsku foliju prije uporabe (str. 4).

**19 Tipke ◀ (◀◀)/▶ (▶▶)**

Za upravljanje CD/radijem/USB uređajem, isto kao i (SEEK) -/+ na uređaju.

Podešavanje, zvuk i sl. mogu se podešavati tipkama ◀/▶.

**20 Tipka DSPL (prikaz)**

Za promjenu prikazane opcije.

**21 Tipka VOL (glasnoća) +/-**

Za podešavanje glasnoće.

**22 Tipka ATT**

Za isključenje zvuka. Za uključenje, pritisnite ponovo.

**23 Tipka SEL**

Isto kao i tipka za odabir na uređaju.

Tijekom Quick-BrowZer moda, tipka (SEL) (odabir) nije aktivna.

**24 Tipke ↑ (+)/↓ (-)**

Za upravljanje CD/USB uređajem, isto kao i ①/② (ALBUM -/+) na uređaju.

Podešavanje, zvuk i sl. mogu se podešavati tipkama ↑/↓.

**25 Tipka SCRL (pomicanje)**

Za pomicanje stavki na pokazivaču.

**26 Brojčane tipke**

Za prijem pohranjenih postaja (pritisnite); za pohranu postaja (pritisnite i zadržite).

**Napomene**

- Kod vađenja/ulaganja diska, USB uređaj treba biti odspojen kako biste spriječili oštećenje diska.
- Ako je uređaj isključen te nema prikaza na pokazivaču, ne možete njime upravljati daljinskim upravljačem osim ako pritisnete (SOURCE) na uređaju ili umetnete disk kako bi se uređaj uključio.

## Pretraživanje zapisa – Quick-BrowZer

Možete jednostavno pretraživati zapise na CD disku ili USB uređaju ("Walkman"/Mass Storage) prema kategorijama.

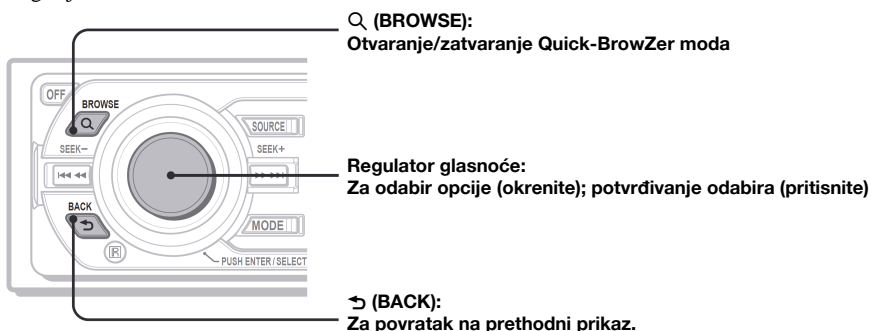

### 1 Pritisnite Q (BROWSE).

Uređaj prelazi u Quick-BrowZer mod i prikazuje se lista opcija za odabir. Prikazane opcije se razlikuju, ovisno o vrsti uređaja ili diska.



### 2 Okrećite regulator glasnoće za odabir željene kategorije pretraživanja i zatim pritisnite za potvrđivanje.



### 3 Ponovite korak 2 dok ne pronađete željeni zapis.

Započinje reprodukcija.

### Za povratak na prethodni prikaz

Pritisnite ↵ (BACK).

### Za izlaz iz Quick-BrowZer moda

Pritisnite Q (BROWSE).

#### Napomene

- Kod prelaska u Quick-BrowZer mod, isključuju se funkcije ponavljanja i reprodukcije slučajnim redoslijedom.
- Ovisno o USB uređaju, opcije se možda neće prikazati točno.
- Ovisno o USB uređaju, tijekom Quick-BrowZer moda se možda neće čuti zvuk.



## Prikaz podataka

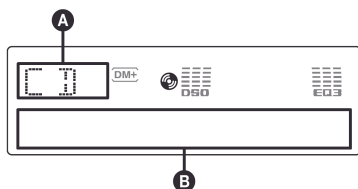

- A** Izvor  
**B** Broj zapisa/proteklo vrijeme reprodukcije, naziv diska/ime izvođača, broj albuma\*, naziv albuma/grupe, tekstualni podaci, točno vrijeme

\* Broj se prikazuje samo kod promjene albuma.

Za promjenu opcija u polju **B**, pritisnite **(DSP)**.

**Savjet**

Prikazani podatak će se razlikovati ovisno o vrsti diska, formatu snimanja i podešenjima. Za detalje o MP3/WMA/AAC zapisima pogledajte str. 17.

## ponavljanje reprodukcije i reprodukcija slučajnim redoslijedom

- 1** Tijekom reprodukcije više puta pritisnite **(3)** (REP) ili **(4)** (SHUF) dok se ne pojavi željena postavka.

Odaberite	Za reprodukciju
<b>(↶)</b> TRACK	zapisa više puta.
<b>(↶)</b> ALBUM*	albuma više puta.
<b>SHUF ALBUM*</b>	albuma slučajnim redoslijedom.
<b>SHUF DISC</b>	diska slučajnim redoslijedom.

\* Tijekom reprodukcije MP3/WMA/AAC zapisa.

Za povratak na uobičajenu reprodukciju odaberite **(↶ OFF)** ili **"SHUF OFF"**.

## Pohrana i prijem postaja

**Oprez**

Kod ugađanja za vrijeme vožnje, koristite "Best Tuning Memory" (BTM) kako biste spriječili eventualne prometne nezgode.

**Automatska pohrana – BTM**

- 1** Pritisnite **(SOURCE)** više puta dok se ne pojavi "TUNER".  
Za promjenu valnog područja pritisnite **(MODE)** više puta. Možete birati između FM1, FM2, FM3, MW ili LW.
- 2** Pritisnite i zadržite tipku za odabir. Pojavljuje se izbornik za podešavanje.
- 3** Pritisnite tipku za odabir više puta dok se ne pojavi "BTM".
- 4** Pritisnite **(SEEK)** +.  
Uređaj pohranjuje postaje slijedom njihovih frekvencija. Kad je postaja pohranjena, začuje se zvučni signal.

**Ručna pohrana postaja**

- 1** Dok slušate postaju koju želite pohraniti, pritisnite i zadržite brojačnu tipku (od **(1)** do **(6)**) dok se na pokazivaču ne pojavi "MEM".

**Napomena**

Pokušate li pohraniti drugu postaju pod istom brojačnom tipkom, prethodno pohranjena postaja se briše.

**Savjet**

Kad pohranite RDS postaju, pohranit ćete i postavke AF i TA (str. 10).

**Prijem pohranjenih postaja**

- 1** Odaberite valno područje, zatim pritisnite brojačnu tipku (od **(1)** do **(6)**).

**Automatsko ugađanje**

- 1** Odaberite valno područje i zatim pritisnite **(SEEK) -/+** za traženje postaje. Pretraživanje se zaustavlja kad uređaj ostvari prijem postaje. Ponovite opisani postupak dok se ne ostvari prijem željene postaje.

**Savjet**

Znate li frekvenciju postaje, pritisnite i zadržite **(SEEK) -/+** dok se oznaka frekvencije ne pojavi na pokazivaču, a zatim više puta pritisnite **(SEEK) -/+** za precizno ugađanje frekvencije (ručno ugađanje).

## Pregled

"Radio Data System" (RDS) je sustav emitiranja koji FM postajama omogućuje slanje dodatne digitalne informacije zajedno s radijskim signalom.

## Prikaz podataka

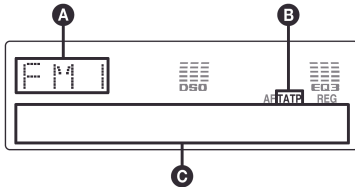

- A** Valno područje, funkcija
- B** TA/TP\*<sup>1</sup>
- C** Frekvencija\*<sup>2</sup> (naziv postaje), programski broj, točno vrijeme, RDS podaci

\*1 "TA" trepće tijekom prometnih obavijesti. "TP" svijetli kod prijema RDS postaje s prometnim programom.

\*2 Tijekom prijema RDS postaje, lijevo od oznake frekvencije se prikazuje "\*".

Za promjenu prikazanih stavki **C** pritisnite **(DSPL)**.

## RDS usluge

RDS vam nudi i druge pogodnosti poput:

### AF (alternativne frekvencije)

Odabir i ugađanje postaje najjačeg signala. Pomoću ove funkcije možete stalno slušati isti program tijekom dugotrajnih putovanja bez potrebe ručnog ugađanja iste postaje.

### TA (prometne obavijesti)/TP (prometni program)

Pružta trenutne informacije o prometu u vidu obavijesti ili programa. U slučaju prijema bilo kakve prometne obavijesti/programa, trenutno odabran izvor se prekida.

### PTY (vrste programa)

Prikazuje trenutno odabranu vrstu programa. Također traži odabranu vrstu programa.

### CT (točno vrijeme)

Podaci o točnom vremenu dobiveni RDS prijemom podešavaju sat.

### Napomene

- Ovisno o zemlji ili području, neke RDS funkcije neće biti dostupne.
- RDS funkcija možda neće raditi ispravno ako je signal slab ili postaja ne emitira RDS podatke.

## Podešavanje AF i TA

**1** Više puta pritisnite **(AF/TA)** dok se ne pojavi željena postavka.

Odaberite	Za
<b>AF-ON</b>	uključenje AF i isključenje TA.
<b>TA-ON</b>	uključenje TA i isključenje AF.
<b>AF, TA-ON</b>	uključenje AF i TA.
<b>AF, TA-OFF</b>	isključenje AF i TA.

## Pohrana RDS postaja s funkcijama AF i TA

RDS postaje možete pohraniti tako da istovremeno pohranite i funkcije AF/TA. Ako koristite funkciju BTM, samo RDS postaje se pohranjuju s istim AF/TA podešenjima.

Kod ručnog pohranjivanja možete pohraniti RDS postaje i one koje to nisu s funkcijama AF/TA za svaku.

**1** Podesite funkciju AF/TA, zatim pohranite postaju pomoću BTM ili ručno.

## Prijem hitnih obavijesti

Ako je uključena funkcija AF ili TA, uređaj se automatski prebacuje na prijem hitnih prometnih obavijesti i prekida trenutno odabran izvor.

### Savjet

Ako podesite glasnoću tijekom prometnih obavijesti, ta glasnoća će se pohraniti za buduće obavijesti, neovisno o normalnoj glasnoći.

## Slušanje lokalnog programa – REG

Kad je uključena funkcija AF: tvornička podešenja ovog uređaja ograničavaju prijem na određeno područje, stoga nije moguć prijelaz na drugu lokalnu postaju s jačom frekvencijom.

Ako napustite područje prijema toga lokalnog programa, podesite opciju "REG-OFF" u izborniku tijekom FM prijema (str. 14).

### Napomena

Ova funkcija ne radi u Velikoj Britaniji i nekim drugim područjima.

## Funkcija Local Link (samo u Velikoj Britaniji)

Ova funkcija omogućuje odabir druge lokalne postaje čak i ako nije pohranjena u memoriju.

**1** Tijekom FM prijema, pritisnite brojčanu tipku (1 do 6) pod kojom je pohranjena lokalna postaja.

- Unutar 5 sekundi ponovno pritisnite brojačnu tipku lokalne postaje.  
Ponovite postupak za prijem lokalne postaje.

## Odabir vrste programa (PTY)

- Tijekom FM prijema pritisnite i zadržite (AF/TA) (PTY).



Ako postaja odašilje PTY podatke, pojavljuje se oznaka trenutne vrste programa.

- Više puta pritisnite (AF/TA) (PTY) dok se ne pojavi željena vrsta programa.

- Pritisnite (SEEK) -/+.

Uređaj počinje tražiti postaju koja prenosi odabranu vrstu programa.

## Vrste programa

**NEWS** (novosti), **AFFAIRS** (vijesti), **INFO** (informacije), **SPORT** (sport), **EDUCATE** (obrazovni program), **DRAMA** (dramski program), **CULTURE** (kultura), **SCIENCE** (znanost), **VARIED** (razno), **POP M** (popularna glazba), **ROCK M** (rock glazba), **EASY M** (lagana glazba), **LIGHT M** (lagana klasična glazba), **CLASSICS** (klasična glazba), **OTHER M** (druge vrste glazbe), **WEATHER** (vremenska prognoza), **FINANCE** (financije), **CHILDREN** (dječji programi), **SOCIAL A** (društvene teme), **RELIGION** (vjerski program), **PHONE IN** (telefonska javljanja), **TRAVEL** (putovanja), **LEISURE** (zabava), **JAZZ** (jazz glazba), **COUNTRY** (country glazba), **NATION M** (narodna glazba), **OLDIES** (evergrini), **FOLK M** (folklorna glazba), **DOCUMENT** (dokumentarni program)

### Napomena

Ovu funkciju ne možete koristiti u nekim zemljama u kojima PTY (vrsta programa) podaci nisu dostupni.

## Podešavanje točnog vremena (CT)

- Podesite "CT-ON" u izborniku (str. 13).

### Napomene

- Funkcija CT možda neće raditi, čak i kod prijema RDS postaje.
- Između vremena podešenog funkcijom CT i stvarnog vremena će možda biti razlike.

## USB uređaji

### Reprodukcija s USB uređaja

- Otvorite USB pokrov.

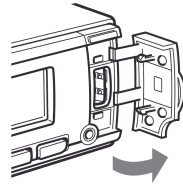

- Spojite USB uređaj na USB priključnicu.

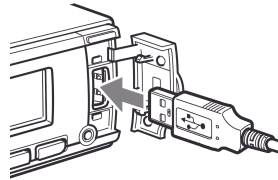

Počinje reprodukcija.

Ako je USB uređaj već spojen, pritisnite (SOURCE) više puta dok se ne pojavi "USB" kako biste započeli reprodukciju.

Pritisnite (OFF) za zaustavljanje reprodukcije.

### Napomene

- Prije odspajanja USB uređaja najprije zaustavite reprodukciju. Odspojite li USB uređaj tijekom reprodukcije, mogu se oštetiti podaci na njemu.
- Ne koristite USB uređaje koji su toliko veliki ili teški da mogu pasti uslijed vibracija ili uzrokovati labavljenje spoja.
- Ako ste odspojili prednju ploču bez isključenja prekidačem tijekom reprodukcije s USB uređaja, mogu se oštetiti podaci.

## Prikaz podataka

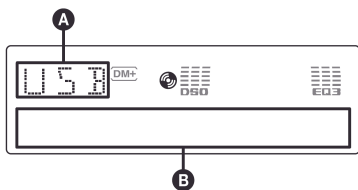

- A** ATRAC audio uređaj: AAD Mass Storage Class uređaj: USB
- B** Broj zapisa/albuma/izvođača/playliste/žanra, naziv zapisa/albuma/izvođača/playliste/žanra, proteklo vrijeme reprodukcije, točno vrijeme

Za promjenu prikazanih stavki **B** pritisnite (DSPL).

### Savjet

Prikaz se razlikuje ovisno o snimljenom formatu i postavkama. Podrobnije informacije o MP3/WMA/AAC potražite na str. 17.

### Napomena

Prikaz se razlikuje ovisno o vrsti Mass Storage Class USB uređaja i ATRAC audio uređaj.

## Slušanje glazbe s Mass Storage Class audio uređaja

### Ponavljanje reprodukcije i reprodukcija slučajnim redoslijedom

- 1 Tijekom reprodukcije više puta pritisnite ③ (REP) ili ④ (SHUF) dok se ne pojavi željena postavka.

Odaberite	Za reprodukciju
↶ TRACK	zapisa više puta.
↶ ALBUM	albuma više puta.
SHUF ALBUM	albuma slučajnim redoslijedom.
SHUF DEVICE	uređaja slučajnim redoslijedom.

Za povratak na uobičajenu reprodukciju odaberite "↶ OFF" ili "SHUF OFF".

## Slušanje glazbe s "Walkmana" (ATRAC audio uređaj)

- 1 Tijekom reprodukcije pritisnite više puta (MODE) dok se ne pojavi postavka. Stavke se mijenjaju na sljedeći način: **ALBUM** (album) → **TRACK** (zapis) → **GENRE** (žanr) → **PLAYLIST** (playlista) → **ARTIST** (izvođač)

### Ponavljanje reprodukcije i reprodukcija slučajnim redoslijedom

- 1 Tijekom reprodukcije više puta pritisnite ③ (REP) ili ④ (SHUF) dok se ne pojavi željena postavka.

Odaberite	Za reprodukciju
↶ TRACK	zapisa više puta.
↶ ALBUM	albuma više puta.
↶ ARTIST	izvođača više puta.
↶ PLAYLIST	playliste više puta.
↶ GENRE	žanra više puta.
SHUF ALBUM	albuma slučajnim redoslijedom.
SHUF ARTIST	izvođača slučajnim redoslijedom.
SHUF PLAYLIST	playliste slučajnim redoslijedom.
SHUF GENRE	žanra slučajnim redoslijedom.
SHUF DEVICE	uređaja slučajnim redoslijedom.

Za povratak na uobičajenu reprodukciju odaberite "↶ OFF" ili "SHUF OFF".

## Ostale funkcije

### Promjena zvučnih postavki

#### Podešavanje zvučnih značajki

- 1 Više puta pritisnite tipku za odabir dok se ne pojavi željena postavka.
- 2 Zakrenite regulator glasnoće za podešavanje odabrane postavke.  
Podešavanje je dovršeno nakon 3 s i vraća se normalan prikaz reprodukcije ili prijema.

Mogu se odabrati sljedeće opcije (pogledajte navedene stranice za detalje):

"●" označava standardne postavke.

#### EQ3

Za odabir vrste ekvilizatora: "XPLOD", "VOCAL", "EDGE", "CRUISE", "SPACE", "GRAVITY", "CUSTOM" ili "OFF (●)".

#### DSO

Za odabir DSO moda: "1", "2", "3" ili "OFF (●)". Veći broj označava jači efekt.

#### LOW\*<sup>1</sup>, MID\*<sup>1</sup>, HI\*<sup>1</sup> (str. 13)

Za podešavanje krivulje ekvilizatora.

#### BAL (balans)

Za podešavanje balansa između desnih i lijevih zvučnika: "RIGHT-10" – "CENTER" (●) – "LEFT-10".

#### FAD (Fader)

Za podešavanje balansa između prednjih i stražnjih zvučnika: "FRONT-10" – "CENTER" (●) – "REAR-10".

#### SUB (glasnoća subwoofera)

Za podešavanje glasnoće subwoofera: "+10 dB" – "0 dB" (●) – "-10 dB".

(Uz najnižu postavku se prikazuje "ATT".)

#### AUX\*<sup>2</sup> (AUX razina)

Za podešavanje glasnoće svake od spojenih komponenta. Ovime se izbjegava pojedinačno podešavanje razlike glasnoće (str. 14).

Raspon podešavanja: "+18 dB" – "0 dB" (●) – "-8 dB"

\*1 Kad je uključena funkcija EQ3.

\*2 Kad je aktivan AUX izvor.

#### Podešavanje krivulje ekvilizatora – EQ3

Postavka "CUSTOM" unutar EQ3 omogućuje pohranjivanje vašeg podešenja ekvilizatora.

- 1 Odaberite izvor, uzastopno pritisnite tipku da odaberete "EQ3".
- 2 Zakrenite regulator za odabir "CUSTOM".
- 3 Više puta pritisnite tipku za odabir dok se ne pojavi "LOW", "MID" ili "HI".
- 4 Zakrenite regulator glasnoće za podešavanje odabrane postavke.  
Razina zvuka se može podesiti u rasponu od -10 dB do +10 dB u koracima po 1 dB.



Ponovite korake 3 i 4 za podešavanje krivulje. Za povratak na tvorničku postavku krivulje ekvilizatora, pritisnite tipku za odabir prije dovršenja podešavanja. Nakon 3 s podešavanje je dovršeno i na pokazivač se vraćaju indikatori uobičajene reprodukcije/prijema.

#### Savjet

Druge postavke ekvilizatora su također podesive.

### Podešavanje opcija — SET

- 1 Pritisnite i zadržite tipku za odabir.  
Pojava se prikaz za podešavanje.
- 2 Više puta pritisnite tipku za odabir dok se ne pojavi željena opcija.
- 3 Zakrenite regulator glasnoće za odabir postavke (npr. "ON" ili "OFF").
- 4 Pritisnite i zadržite tipku za odabir.  
Podešavanje je dovršeno i na pokazivač se vraća prikaz uobičajene reprodukcije/prijema.

#### Napomena

Prikazane opcije se razlikuju ovisno o izvoru i postavci.

Možete podesiti sljedeće stavke (pogledajte odgovarajuću stranicu za detaljnije informacije): "●" označava tvorničku postavku.

#### CLOCK-ADJ (podešavanje sata) (str. 4)

#### CT (točno vrijeme)

Za podešavanje "CT-ON" ili "CT-OFF" (●) (str. 10, 11).

#### BEEP

Za podešavanje "BEEP-ON" (●) ili "BEEP-OFF".

#### AUX-A\*<sup>1</sup> (AUX audio)

Za uključenje indikatora AUX izvora "AUX-A-ON" (●) ili "AUX-A-OFF" (str. 14).

## Uporaba dodatne opreme

### A.OFF (automatsko isključenje)

Za automatsko isključenje određeno vrijeme nakon prebacivanja uređaja u pripravno stanje – "A.OFF-NO" (●), "A.OFF-30S (s)", "A.OFF-30M (min)" ili "A.OFF-60M (min)".

### DEMO (prikaz mogućnosti uređaja)

Za odabir "DEMO-ON" (●) ili "DEMO-OFF".

### DIMMER

Za podešavanje svjetline pokazivača.

- "DIMMER-AT" (●): automatsko zatamnjnje nakon uključenja svjetla.
- "DIMMER OFF": isključenje dimmera.
- "DIMMER-ON": zatamnjnje pokazivača.

### ILLUMI (osvjetljenje)

Za promjenu boje osvjetljenja: "ILLUMI-1" (●) ili "ILLUMI-2".

### M.DSPL (pomicanje uzoraka)

Odabir načina pomicanja uzoraka.

- "M.DSPL-SA" (●): prikaz pomičnih uzoraka i raščlanjivača spektra.
- "M.DSPL-ON": prikaz pomičnih uzoraka.
- "M.DSPL-OFF": isključenje pomicanja.

### A.SCRL (Auto Scroll)

Za automatsko pomicanje dugih naziva nakon promjene diska/albuma/zapisa.

- "A.SCRL-ON" (●): za pomicanje
- "A.SCRL-OFF": za isključenje pomicanja.

### LOCAL (lokalne postaje)

- "LOCAL-ON": ugađaju se samo postaje s jakim signalima.
- "LOCAL-OFF" (●): za normalno ugađanje.

### MONO\*<sup>2</sup> (mono zvuk)

Odaberite kako biste poboljšali loš FM prijem.

- "MONO-ON": za reprodukciju stereo zvuka u mono tehnicu.
- "MONO-OFF" (●): za stereo reprodukciju.

### REG\*<sup>2</sup> (lokalni prijem)

Za podešavanje "REG-ON" (●) ili "REG-OFF" (str. 10).

### LPF (niskopropusni filter)

Za odabir prekidne frekvencije subwoofera: "LPF OFF" (●), "LPF125Hz" ili "LPF 78Hz".

### LOUD (glasnoća)

- "LOUD-ON": pojačanje basova i visokih tonova.
- "LOUD-OFF" (●): bez pojačanja basova i visokih tonova.

### BTM (str. 9)

## Dodatna audio oprema

Na AUX ulaz (stereo mini priključnica) ovog uređaja možete spojiti dodatni prijenosni audio uređaj, odabrati ga kao izvor i slušati ga putem auto zvučnika. Može se podesiti glasnoća tako da se izbjegne razlika između ovog sustava i prijenosnog audio uređaja. Slijedite opisani postupak:

### Spajanje prijenosnog audio uređaja

- 1 Isključite prijenosni audio uređaj.
- 2 Smanjite glasnoću na sustavu.
- 3 Spojite uređaj.

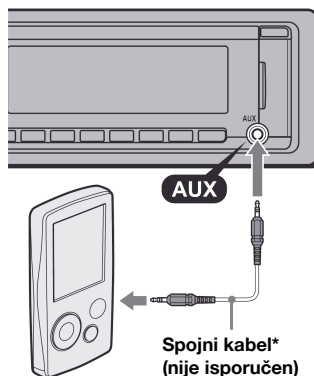

\* Obavezno upotrijebite ravni priključak.

### Podešavanje glasnoće

Prije reprodukcije svakako ugodite glasnoću svakog spojenog audio uređaja.

- 1 Smanjite glasnoću autoradija.
- 2 Više puta pritisnite (SOURCE) dok se ne pojavi "AUX".  
Pojavi se "AUX FRONT IN".
- 3 Pokrenite reprodukciju spojenog audio uređaja uz umjerenu glasnoću.
- 4 Podesite uobičajenu razinu glasnoće na autoradiju.
- 5 Podesite ulaznu razinu (str. 13).

\*1 Kad je uređaj isključen.

\*2 Kod FM prijema.

## Zakretni upravljač RM-X4S

### Stavljanje naljepnice

Stavite naljepnicu ovisno o načinu postavljanja upravljača.

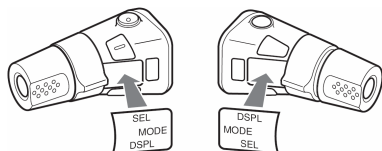

Ako zakretni upravljač morate postaviti na desnoj strani upravljačke ploče, možete obrnuti smjer upravljanja.

- 1 Dok držite pritisnutom kontrolu VOL pritisnite i zadržite **(SEL)**.

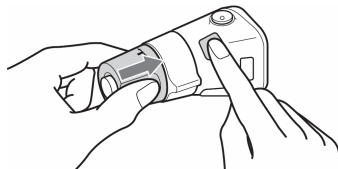

### Položaj kontrola

Odgovarajuće tipke na zakretnom upravljaču upravljaju istim funkcijama kao one na uređaju.

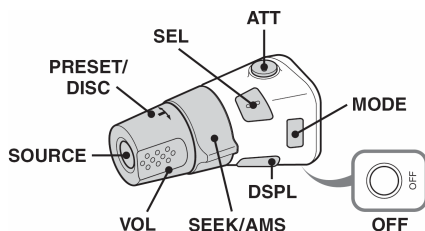

Sljedeće kontrole na zakretnom upravljaču zahtijevaju različite radnje od onih na uređaju.

- **Tipka SEL (odabir)**  
Isto kao tipka za odabir na uređaju. U Quick-BrowZer, tipka **(SEL)** (odabir) nije aktivna.
- **Kontrola PRESET/DISC**  
**CD/USB:** Isto kao i **(1)/(2)** (ALBUM -/+ ) na uređaju (pritisnite i zakrenite).  
**Radio:** Za prijem pohranjenih postaja (pritisnite i zakrenite).
- **Kontrola VOL (glasnoća)**  
Kao i kontrola glasnoće na uređaju (zakrenite).
- **Kontrola SEEK/AMS**  
Isto kao i **(SEEK) -/+** na uređaju (zakrenite ili zakrenite i zadržite).
- **Tipka DSPL (prikaz)**  
Za promjenu prikazane opcije.

### Promjena smjera upravljanja

Smjer upravljanja kontrola je tvornički podešen na način prikazan na slici.

Za povećavanje

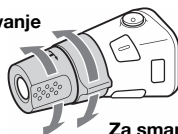

Za smanjivanje

## Dodatne informacije

### Mjere opreza

- Ako je vaše vozilo parkirano izravno na suncu, pustite da se uređaj malo ohladi prije korištenja.
- Ako je vaš automobil opremljen električnom antenom, ona se automatski izvlači kad uređaj radi.

### O kondenzaciji vlage

Kad pada kiša ili u vrlo vlažnom prostoru, na lećama unutar uređaja i na pokazivaču se može nakupiti vlaga i tada uređaj neće pravilno raditi. U tom slučaju izvadite disk i pričekajte oko jedan sat dok vlaga ne ispari.

### Za održavanje visoke kvalitete zvuka

Pazite da po uređaju ili diskovima ne prolijete sok ili druga pića.

### Napomene o diskovima

- Uvijek držite disk za rubove i nemojte dodirivati njegovu površinu.
- Držite diskove u kutijama kad nisu u uporabi.
- Ne izlažite diskove izravnom suncu ili izvorima topline. Ne ostavljajte ih na prednjoj ili stražnjoj ploči u vozilu parkirano na suncu.
- Ne liježite naljepnice ili ljepljivu vrpču na disk, jer može doći do zaustavljanja rotacije te do kvara uređaja ili oštećenja diska.



- Ne koristite diskove s naljepnicama ili etiketama. Uslijed uporabe takvih diskova može doći do sljedećih nepravilnosti u radu:
  - Nemogućnost izbacivanja diska (zbog odlijepljene naljepnice koja može zapeti u mehanizmu za izbacivanje diska).
  - Nemogućnost ispravnog čitanja audio podataka (primjerice, preskakanje zvuka ili nemogućnost reprodukcije) uslijed skupljanja naljepnice izložene toplini i savijanja diska.
- Diskovi nestandardnih oblika (oblik srca, kvadrata, zvijezde) ne mogu se reproducirati na ovom uređaju jer bi moglo doći do kvara. Ne koristite takve diskove.
- Nije moguća reprodukcija CD-a promjera 8 cm.

- Prije uporabe obrišite diskove krpom za čišćenje. Brišite ih ravnim potezima od središta prema rubu. Nemojte koristiti otapala poput benzina, razrjeđivača, komercijalnih sredstava za čišćenje ili antistatički raspršivač namijenjen čišćenju vinilnih ploča.



### Napomene o CD-R/CD-RW-diskovima

- Reprodukcija nekih CD-R/CD-RW diskova (ovisno o opremi na kojoj su snimljeni i njihovom stanju) neće biti moguća na ovom uređaju.
- U ovom uređaju nije moguća reprodukcija nefinaliziranih CD-R/CD-RW diskova.
- Uređaj je kompatibilan s formatima ISO 9660 level 1/level 2, Joliet/Romeo ekspanzijskim formatima i Multi Session.
- Maksimalan broj:
  - mapa (albuma): 150 (uključujući korijensku i prazne mape).
  - datoteka (zapisa) i mapa na disku: 300 (ako naziv mape/zapisa sadrži mnogo znakova, broj može biti i manji od 300).
  - prikazanih znakova po nazivu mape/zapisa je 32 (Joliet) ili 64 (Romeo).
- Ako je disk snimljen u Multi Session formatu prepoznaje se i reproducira samo prvi zapis prve sesije (svaki drugi format se preskače). Prioritet formata je CD-DA i MP3/WMA/AAC.
  - Kad je prvi zapis CD-DA, reproducira se samo CD-DA na prvoj sesiji.
  - Kad prvi zapis nije CD-DA, reproducira se MP3/WMA/AAC sesija. Ako disk nema podataka ovih formata, prikazuje se poruka "NO MUSIC".

### Glazbeni diskovi sa zaštitom od kopiranja

Ovaj uređaj može reproducirati diskove koji podliježu CD standardu. U posljednje vrijeme pojedine tvrtke proizvode diskove sa zaštitom od kopiranja. Neki od tih diskova možda se neće moći reproducirati na ovom uređaju jer ne podliježu CD standardu.

### Napomena o DualDisc diskovima

DualDisc je dvostrani disk kod kojeg su na jednoj strani snimljeni DVD podaci, a na drugoj audio podaci. Imajte na umu da se audio podaci možda neće reproducirati na ovom uređaju zato jer ne odgovaraju CD standardu.



## O USB uređajima

- Mogu se koristiti Mass Storage Class uređaji i ATRAC audio uređaji kompatibilni s USB standardom. Međutim, ovaj uređaj ne može prepoznati USB uređaje spojene preko USB huba i nije kompatibilan s uređajima koji imaju funkciju huba. Za detalje o kompatibilnosti USB uređaja, posjetite Sony web stranicu (str. 22).
- Odgovarajući codec se razlikuje prema vrsti uređaja.
  - Mass Storage Class USB uređaj: MP3/WMA/AAC
  - ATRAC audio uređaj: ATRAC/MP3/WMA/AAC
- Nije moguća reprodukcija DRM (Digital Rights Management) datoteka koje nisu ATRAC.
- Moguć je prikaz sljedećih podataka: Mass Storage Class uređaj:
  - mape (albumi): 128, datoteka (zapisa) po mapi: 500
  - ATRAC audio uređaj: ATRAC/MP3/WMA/AAC
  - albumi/izvođači/playliste/žanrovi: 65 535, zapisi: 65 535

### Napomene

- Kod spajanja putem kabela, koristite kabel isporučen s USB uređajem koji želite spojiti.
- Ne koristite USB uređaje koji su toliko veliki i teški da mogu ometati upravljanje vozilom.
- Ne ostavljajte USB uređaje u parkiranoj vozilu jer su u takvim slučajevima mogu nastati kvarovi.
- Uređaju će možda trebati neko vrijeme za početak reprodukcije, a to ovisi o količini snimljenih podataka.
- Savjetujemo vam da snimate sigurnosne kopije podataka s USB uređaja.

## Slijed reprodukcije MP3/WMA/AAC zapisa (CD-R/RW ili Mass Storage)

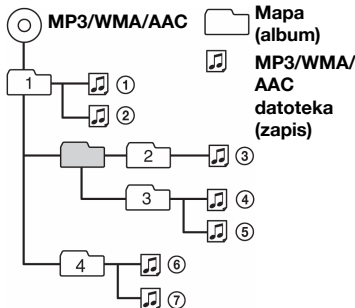

## O MP3 datotekama

- MP3 je skraćenica od MPEG-1 Audio Layer 3, a to je format zvukovne kompresije koji sažima podatke audio CD-a na otprilike 1/10 izvorne veličine.
- ID3 podaci verzije 1.0, 1.1, 2.2, 2.3 i 2.4 odnose se samo na MP3. ID3 podaci mogu sadržavati 15/30 (1.0 i 1.1) ili 63/126 znakova (2.2, 2.3 i 2.4).

- Kod imenovanja MP3 datoteke, ne zaboravite dodati ekstenziju ".mp3".
- Tijekom reprodukcije MP3 datoteke s VBR ili ubrzane reprodukcije naprijed/natrag, proteklo vrijeme se možda neće ispravno prikazati.

### Napomena

Ako reproducirate MP3 disk velike brzine bita, primjerice 320 kbps, zvuk može biti isprekidan.

## O WMA datotekama

- WMA je skraćenica od Windows Media Audio, format zvukovne kompresije koji sažima podatke audio CD-a na otprilike 1/22\* izvorne veličine.
- WMA oznaka može sadržavati 63 znaka.
- Kod pridjeljivanja naziva WMA datoteke ne zaboravite dodati ekstenziju ".wma".
- Tijekom reprodukcije WMA datoteke s VBR ili ubrzane reprodukcije naprijed/natrag, proteklo vrijeme se možda neće ispravno prikazati.

\* Samo uz brzinu od 64 kbps

### Napomena

Uređaj ne podržava sljedeće WMA datoteke:

- datoteke snimljene uz "lossless" kompresiju,
- datoteke zaštićene autorskim pravima.

## O AAC datotekama

- AAC je skraćenica od Advanced Audio Coding, format zvukovne kompresije koji sažima podatke audio CD-a na otprilike 1/11\* izvorne veličine.
- AAC oznaka može sadržavati 126 znakova.
- Kod pridjeljivanja naziva AAC datoteke ne zaboravite dodati ekstenziju ".m4a".
- Tijekom reprodukcije AAC datoteke VBR (promjenjive brzine bita) ili ubrzane reprodukcije prema naprijed ili natrag, proteklo vrijeme reprodukcije se možda neće ispravno prikazati.

\* Samo uz brzinu od 128 kbps

### Napomena

Uređaj ne podržava sljedeće AAC datoteke:

- datoteke snimljene uz "lossless" kompresiju,
- datoteke zaštićene autorskim pravima.

## O ATRAC datotekama

### Format ATRAC3plus

ATRAC3 (Adaptive Transform Acoustic Coding3) je tehnologija komprimiranja audio podataka koja CD podatke sažima na oko 1/10 izvorne veličine. ATRAC3plus je prošireni format ATRAC3 i može komprimirati audio CD podatke na otprilike 1/20 izvorne veličine. Ovaj uređaj podržava ATRAC3 i ATRAC3plus. Prikazuju se znakovi u nazivu napisani pomoću SonicStage softvera.

Ako imate pitanja ili problema u vezi uređaja i nakon čitanja uputa, posavjetujte se sa Sony prodavateljem.

## Održavanje

### Zamjena litijeve baterije daljinskog upravljača

U normalnim uvjetima baterije će trajati oko godinu dana. (Trajanje može biti i kraće, ovisno o uvjetima rada.) Kad baterija oslabi, domet daljinskog upravljača će se smanjiti. Zamijenite bateriju novom CR2025 litijevom baterijom. Korištenje druge baterije može dovesti do požara ili do eksplozije.

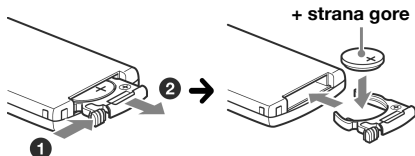

#### Napomene o litijevoj bateriji

- Držite litijevu bateriju van dohvata djece. Ako dođe do gutanja baterije, odmah potražite liječničku pomoć.
- Obrišite bateriju suhom krpom za postizanje dobrog kontakta.
- Proverite polaritet baterije prije umetanja.
- Ne dodirujte bateriju metalnom pincetom, jer može doći do kratkog spoja.

### UPOZORENJE

Baterija može eksplodirati uslijed nepravilnog rukovanja.

Bateriju nemojte puniti, rastavljati niti je bacati u vatru.

### Zamjena osigurača

Kod zamjene osigurača koristite osigurače iste vrijednosti. Ako osigurač pregori, provjerite priključak napajanja, te zamijenite osigurač. Ako osigurač ponovo pregori, možda je riječ o kvaru na uređaju. U tom slučaju se obratite najbližem Sonyjevom dobavljaču.

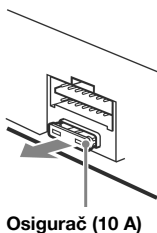

### Čišćenje priključaka

Uređaj možda neće dobro raditi ako spojevi između uređaja i prednje ploče nisu čisti. Da ne bi došlo do toga, skinite prednju ploču (str. 5) te očistite spojeve vatenim štapićem natopljenim alkoholom. Ne primjenjujte prejak pritisak jer bi moglo doći do oštećenja priključaka.

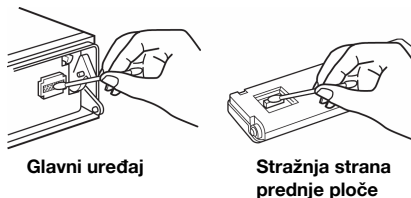

#### Napomene

- Iz sigurnosnih razloga prije čišćenja ugasite vozilo i izvadite ključ iz kontakt-brave.
- Nikad ne dodirujte priključke prstima ili metalnim predmetima.

## Vađenje uređaja

### 1 Skinite zaštitni okvir.

- 1 Izvadite prednju ploču (str. 5).
- 2 Stisnite okvir na oba kraja i izvucite ga.

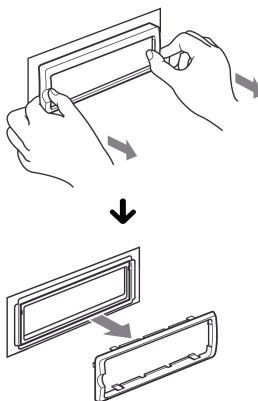

## 2 Izvadite uređaj

- 1 Istovremeno umetnite oba ključa za vađenje dok ne kliknu.

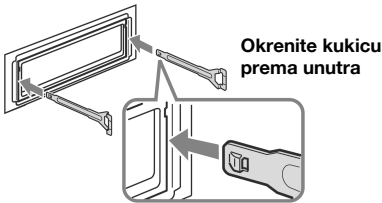

- 2 Povucite ključeve za vađenje kako biste oslobodili uređaj.

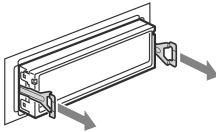

- 3 Izvucite uređaj iz ležišta.

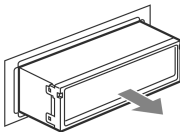

## Tehnički podaci

### CD uređaj

**Omjer signal/šum:** 120 dB

**Frekvencijski odziv:** 10 – 20 000 Hz

**Zavijanje i podrhtavanje:** Ispod mjerljive razine

### Radijski prijemnik

#### FM

**Opseg ugadanja:** 87,5 – 108,0 MHz

**Priključak antene:** Vanjski antenski priključak

**Medufrekvencija:** 10,7 MHz/450 kHz

**Iskoristiva osjetljivost:** 9 dBf

**Selektivnost:** 75 dB na 400 kHz

**Omjer signal/šum:** 67 dB (stereo), 69 dB (mono)

**Harmonično izobličenje na 1 kHz:** 0,5 % (stereo)  
0,3 % (mono)

**Odvajanje:** 35 dB na 1 kHz

**Frekvencijski odziv:** 30 – 15 000 Hz

#### MW/LW

**Opseg ugadanja:**

MW: 531 – 1 602 kHz

LW: 153 – 279 kHz

**Priključak antene:** Vanjski antenski priključak

**Medufrekvencija:** 10,7 MHz/450 kHz

**Osjetljivost:** MW: 30  $\mu$ V, LW: 40  $\mu$ V

### USB uređaj

**Priključnica:** USB (Full-speed)

**Maksimalna struja:** 500 mA

### Pojačalo

**Izlazi:** Zvučnički izlazi (sigurni zapečaćeni spojevi)

**Impedancija:** 4 – 8 ohma

**Maksimalna izlazna snaga:** 52 W  $\times$  4 (na 4 ohma)

### Općenito

#### Izlazi:

Audio izlazi (prednji/stražnji)

Izlaz subwoofera (mono)

Kontrolni izlaz releja za automatsko izvlačenje antene

Kontrolni izlaz pojačala snage

#### Ulazi:

ATT kontrolna priključnica za isključenje zvuka pri tel. pozivu

Ulazna priključnica daljinskog upravljača

Antenski ulaz

AUX ulazna priključnica (stereo mini priključak)

#### Tonske kontrole:

Niski tonovi:  $\pm 10$  dB na 60 Hz (XPLOD)

Srednji tonovi:  $\pm 10$  dB na 1 kHz (XPLOD)

Visoki tonovi:  $\pm 10$  dB na 10 kHz (XPLOD)

**Napajanje:** 12 V DC akumulator (negativni pol na uzemljenje)

**Dimenzije:** Približno 178  $\times$  50  $\times$  180 mm (š/v/d)

#### Dimenzije za ugradnju:

Približno 182  $\times$  53  $\times$  162 mm (š/v/d)

**Masa:** Približno 1,2 kg

#### Isporučeni pribor:

Daljinski upravljač: RM-X151

Dijelovi za instalaciju i spajanje (1 komplet)

#### Dotatna oprema/pribor:

Zakretni upravljač RM-X4S

Vaš prodavatelj možda neće imati sav navedeni pribor. Zatražite detaljne informacije.

MPEG Layer-3 tehnologija audio kodiranja i patenti su licenca tvrtki Fraunhofer IIS i Thomson.

Ovaj proizvod je zaštićen određenim intelektualnim pravima u vlasništvu tvrtke Microsoft Corporation. Uporaba ili distribucija ove tehnologije izvan ovog proizvoda je zabranjena bez dozvole tvrtke Microsoft ili ovlaštenih Microsoft zastupnika.

**nastavlja se na sljedećoj stranici →**

Dobavljači sadržaja upotrebljavaju tehnologiju zaštite autorskih prava za Windows Media u ovom uređaju ("WM-DRM") za zaštitu cjelovitosti svojih sadržaja ("Zaštićeni sadržaji") kako ne bi došlo do otuđenja njihovog intelektualnog vlasništva, uključujući copyright.

Ovaj uređaj upotrebljava WM-DRM softver za reprodukciju zaštićenih sadržaja ("WM-DRM softver"). Ako dođe do narušavanja sigurnosti WM-DRM softvera na ovom uređaju, vlasnici zaštićenog sadržaja ("Vlasnici zaštićenog sadržaja") mogu zatražiti od tvrtke Microsoft opoziv prava WM-DRM softvera na dobivanje nove licence za kopiranje, prikaz i/ili reprodukciju zaštićenog sadržaja. Opoziv ne mijenja sposobnost WM-DRM softvera za reprodukciju nezaštićenih sadržaja. Popis opozvanih WM-DRM softvera se učitava na uređaj svaki put kad preuzmete licencu za zaštićeni sadržaj s Interneta ili računala. Microsoft može, u skladu s takvom licencom, također preuzeti popise opozvanih sadržaja na vaš uređaj u ime vlasnika zaštićenog sadržaja.

*Dizajn i tehničke značajke uređaja su podložni promjenama bez prethodne obavijesti. Proizvođač ne preuzima odgovornost za eventualne tiskarske pogreške.*



- Halogenirani usporivači vatre nisu korišteni u određenim tiskanim pločicama.
- Halogenirani usporivači vatre nisu korišteni u kućištima.
- Pakimi jastučići izrađeni su od papira.

## U slučaju problema

Sljedeća tablica će vam pomoći u rješavanju problema koji se mogu pojaviti u radu uređaja. Prije pregleda donje tablice, provjerite spojeve uređaja i postupke korištenja.

### Općenito

#### Nema napajanja uređaja.

- Provjerite spojeve. Ako je sve u redu, provjerite osigurač.
- Ako je uređaj isključen i nestane prikaz pokazivača, ne možete njime upravljati daljinskim upravljačem. → Uključite uređaj.

#### Automatska antena se ne izvlači.

Antena nema relej.

#### Nema zvuka.

- Glasnoća je preniska.
- Uključena je funkcija ATT ili je glasnoća smanjena zbog tel. razgovora (Telephone ATT) (kad je spojni kabel telefona u vozilu spojen na ATT).
- Kontrola *fader* (FAD) nije postavljena u središnji položaj za sustav s dva zvučnika.

#### Nema zvučnog signala.

- Zvučni signal je isključen (str. 13).
- Spojeno je dodatno pojačalo i ne koristi se ugrađeno.

#### Sadržaj memorije je izbrisan.

- Pritisnuli ste tipku RESET.  
→ Ponovo pohranite podešenja u memoriju.
- Kabel za napajanje ili akumulator su odspojeni.
- Kabel za napajanje nije ispravno spojen.

#### Pohranjene postaje i prikaz točnog vremena su obrisani.

#### Osigurač je pregorio.

#### Buka kod okretanja ključa u kontakt bravi.

Kabeli prema konektoru automobila nisu dobro spojeni.

#### Pokreće se prikaz mogućnosti (demo) kod reprodukcije ili prijema.

Ako se uređajem ne rukuje 5 minuta uz postavku "DEMO-ON", započinje demo prikaz.  
→ Podesite "DEMO-OFF" (str. 14).

#### Indikatori nestaju/ne pojavljuju se na pokazivaču.

- Podesili ste "DIMMER-ON" (str. 14).
- Oznake na pokazivaču se isključe ako pritisnete i zadržite tipku **OFF**.  
→ Ponovno pritisnite i zadržite pritisnutom tipku **OFF** na uređaju dok se prikaz ponovno ne uključi.
- Priključci su zaprljani (str. 18).

#### Funkcija Auto Off ne radi

Uređaj je uključen. Funkcija Auto Off se aktivira nakon isključenja uređaja.  
→ Isključite uređaj.

#### Nije moguće koristiti daljinski upravljač.

Uklonite izolacijsku foliju (str. 4).

---

### DSO funkcija ne radi.

Ovisno o unutrašnjosti automobila ili vrsti glazbe, DSO funkcija možda neće imati željeni efekt.

---

### CD reprodukcija

#### Ne možete uložiti disk.

- Već je uložen drugi disk.
  - Disk je nasilno uložen naopako ili nepravilno.
- 

#### Reprodukcija diska ne započinje.

- Oštećen ili zaprljan disk.
  - Pokušali ste reproducirati CD-R/CD-RW koji nije audio (str. 16).
- 

#### Nije moguće reproducirati MP3/WMA/AAC datoteke.

Disk nije kompatibilan s MP3/WMA/AAC formatom ili verzijom (str. 17).

---

#### Za početak reprodukcije MP3/WMA/AAC zapisa treba dulje vrijeme nego za ostale.

Sljedećim diskovima treba duže vrijeme za početak reprodukcije:

- diskovi komplicirane strukture.
  - diskovi snimljeni u Multi Session formatu.
  - diskovi kojima možete dodati podatke.
- 

#### Prikazani podaci se ne pomiču pokazivačem.

- Kod diskova s mnogo znakova može doći do tog problema.
  - Funkcija "A.SCRL" je podešena na "OFF".  
→ Podesite "A.SCRL-ON" (str. 14)  
→ Pritisnite i zadržite **(DISPL)** (SCRL).
- 

#### Zvuk preskače.

- Niste dobro ugradili uređaj.  
→ Uređaj ugradite pod kutom manjim od 45° u stabilan dio automobila.
  - Neispravan ili zaprljan disk.
- 

#### Ne rade tipke.

#### Disk se ne izbacuje.

Pritisnite tipku RESET (str. 4).

---

### Prijem radiopostaja

#### Nije moguć prijem postaja.

#### Zvuk je pun šumova.

- Spojite kabel aktivne antene (plavi) ili izvora napajanja (crveno) na izvor napajanja antenskog pojačala u automobilu (samo ako vaš automobil ima ugrađenu FM/MW/LW antenu na stražnjem/bočnom staklu).
  - Provjerite spoj antene.
  - Antena se ne izvlači.  
→ Provjerite spoj na kabelu za kontrolu antene.
  - Provjerite frekvenciju.
  - U DSO modu može doći do smetnji zvuka.  
→ Isključite DSO mod "OFF" (str. 13).
- 

#### Slušanje ugođenih postaja nije moguće.

- Pohranite točnu frekvenciju u memoriju.
  - Signal s odašiljača je preslab.
- 

#### Nije moguće automatsko ugađanje.

- Nije ispravno podešena funkcija traženja lokalnih postaja.  
→ Pretraživanje se prečesto zaustavlja:  
Podesite "LOCAL-ON" (str. 14).  
→ Ugađanje se ne zaustavlja na postaji:  
Podesite "MONO-ON" (str. 14).
  - Emitirani signal je preslab.  
→ Izvršite ručno ugađanje.
- 

#### Tijekom FM prijema trepće indikator "ST".

- Ugodite točnu frekvenciju.
  - Signal odašiljača je preslab.  
→ Podesite "MONO-ON" (str. 14).
- 

#### FM stereo program se čuje mono.

Uređaj je podešen na mono prijem.  
→ Podesite "MONO-OFF" (str. 14).

---

### RDS

#### Nakon nekoliko sekundi slušanja započinje pretraživanje.

Postaja nije TP ili ima slab signal.  
→ Isključite funkciju TA (str. 10).

---

#### Nema prometnih informacija.

- Uključite funkciju TA (str. 10).
  - Postaja ne emitira prometne informacije iako je TP.  
→ Ugodite drugu postaju.
- 

#### PTY prikazuje "- - - - -".

- Trenutna postaja nije RDS postaja.
  - RDS podaci nisu primljeni.
  - Postaja ne emitira signal vrste programa.
- 

### USB reprodukcija

#### Ne možete reproducirati s uređaja spojenog putem USB huba.

Auto radio ne može prepoznati USB uređaje spojene preko USB huba.

---

#### Nije moguća reprodukcija.

- USB uređaj ne radi.  
→ Spojite ga ponovno.
- 

#### Potrebno je više vremena za reprodukciju iz USB uređaja.

USB uređaj sadrži datoteke sa složenom strukturom.

---

#### Čuje se signal upozorenja.

Odspojili ste USB uređaj tijekom reprodukcije.  
→ Prije odspajanja USB uređaja zaustavite reprodukciju radi zaštite podataka.

---

#### Zvuk je isprekidan.

Prekidi zvuka su moguć s brzinom bita iznad 320 kbps.

---

---

## Prikaz/poruke grešaka

---

### CHECKING

Autoradio provjerava povezanost s USB uređajem.  
→ Pričekajte dok se provjera povezanosti ne završi.

### ERROR

- Disk je zaprljan ili uloženi naopako.  
→ Očistite ga ili uložite pravilno.
- Disk je prazan.
- Disk se ne može reproducirati zbog problema.  
→ Uložite drugi disk.
- Auto radio nije automatski prepoznao USB uređaj.  
→ Spojite ga ponovno.
- Pritisnite  za vadenje diska.

### FAILURE

Neispravno su spojeni zvučnici/pojačalo.  
→ Pogledajte upute za ugradnju/povezivanje.

### HUB NO SUPRT

Autoradio ne podržava USB hub.

### L. SEEK +/-

Uključena je funkcija traženja lokalnih postaja tijekom automatskog ugadanja.

### NO AF

Odabrana postaja nema alternativnu frekvenciju.  
→ Pritisnite (SEEK) +/- dok trepće naziv postaje.  
Uređaj počinje tražiti drugu frekvenciju istih podataka o programu PI (pojavljuje se "PI SEEK").

### NO DEV (No Device)

(SOURCE) je odabran bez spojenog USB uređaja.  
Odspojili ste USB uređaj ili USB kabel tijekom reprodukcije.  
→ Spojite USB uređaj ili USB kabel.

### NO INFO

Nema tekstualnih informacija uz MP3/WMA/AAC datoteke.

### NO MUSIC

Disk/USB uređaj nema glazbenih datoteka.  
→ Uložite glazbeni disk u CD uređaj auto radija ili u izmjenjivač koji može reproducirati MP3 datoteke.  
→ Spojite USB uređaj koji sadrži audio datoteke.

### NO NAME

Disk ne sadrži naziv diska/albuma/grupe/zapisa.

### NO TP

Uređaj nastavlja pretraživanje dok ne pronađe dostupnu TP postaju.

### NO TRACK

Odabrana opcija USB uređaja ne sadrži albume/zapise.

### OFFSET

Možda je posrijedi interni kvar.  
→ Provjerite spojeve. Ako poruka greške ostane prikazana, obratite se ovlaštenom Sony servisu.

---

### OVERLOAD

USB uređaj je preopterećen.  
→ Odspojite USB uređaj, zatim promijenite izvor pritiskom tipke (SOURCE).  
→ Pokazuje da USB uređaj ne radi pravilno ili je spojen nepodržani USB uređaj.

### READ

Uređaj učitava sve podatke o zapisima i grupama/albumima s diska/USB uređaja.  
→ Pričekajte da završi postupak učitavanja i reprodukcija će započeti automatski. Ovisno o strukturi diska, možda će trebati duže od minute.

### RESET

CD uređaj i CD/MD izmjenjivač ne radi zbog nekih problema.  
→ Pritisnite tipku RESET (str. 4).

### USB NO SUPRT (USB nije podržan)

Auto radio ne podržava spojeni USB uređaj.  
→ Spojite odgovarajući USB uređaj (str. 17).

"L L L L L L" ili " " " " " " " "

Disk je tijekom pretraživanja naprijed/natrag došao do početka ili do kraja i nije moguće daljnje pretraživanje.

"...."

Oznaka se ne može prikazati kod ovog uređaja.

Ako ovi postupci ne pomognu otkloniti problem, obratite se ovlaštenom Sonyjevom servisu. Ako auto radio odnesite na popravak zbog CD uređaja, molimo ponosite i disk koji ste koristili kad ste uočili problem.

### Podrška

Za pitanja ili najnovije informacije o ovom proizvodu posjetite sljedeću internetsku stranicu:  
<http://support.sony-europe.com>



Upišite serijski broj (SERIAL NO.) na predviđeno mjesto. Broj se nalazi na naljepnici na kućištu sustava. Kad ispunite ovu identifikacijsku karticu, nikako je nemojte ostavljati u vozilu s ostatkom uputa. Spremite identifikacijsku karticu na sigurno mjesto jer može poslužiti za identifikaciju vašeg uređaja u slučaju krađe.

autoradio

**Identifikacijska SONY®**

**kartica**

Ova identifikacijska kartica služi kao dokaz o vlasništvu u slučaju krađe uređaja.

Preporučujemo da ovu karticu ne čuvate u vozilu kako biste izbjegli zlouporabu.

Model

CDX-GT620U

Serijski broj (SERIAL NO.)

---

<http://www.sony.net/>

Sony Corporation