

FM/MW/LW Autoradio CD uređaj

Upute za uporabu **HR**

Za isključenje demonstracijskog (Demo) prikaza, pogledajte str. 6.

CDX-GT450U



Iz sigurnosnih razloga, ugradite uređaj u prednju ploču vozila. Za postavljanje i povezivanje, pogledajte isporučeni priručnik za postavljanje/povezivanje.

CLASS 1
LASER PRODUCT

Ova naljepnica nalazi se na dnu kućišta.

Obavijest za korisnike: sljedeće informacije primjenjuju se samo na opremu prodanu u zemljama koje primjenjuju EU smjernice

Proizvođač ovog uređaja je Sony Corporation, 1-7-1 Konan, Minato-ku, Tokyo, Japan. Ovlašteni predstavnik za EMC i sigurnost proizvoda je Sony Deutschland GmbH, Hedelfinger Strasse 61, 70327 Stuttgart, Njemačka. Za sva pitanja servisa ili jamstva obratite se na adrese koje su navedene u odvojenim dokumentima koji se tiču servisa ili jamstva.



Odlaganje dotrajale električne i elektroničke opreme (primjenjivo u Europskoj uniji i ostalim europskim zemljama s odvojenim sustavima za prikupljanje otpada)

Ovaj simbol na proizvodu ili na ambalaži označava da se uređaj ne smije tretirati kao kućni otpad. Uređaj se treba predati na mjesto za prikupljanje otpada i recikliranje električne i elektroničke opreme. Pravilnim odlaganjem ovog proizvoda, pomažete u sprečavanju mogućih štetnih posljedica za okoliš i ljudsko zdravlje, do kojih može doći uslijed nepravilnog odlaganja ovog uređaja. Recikliranjem materijala pomaže se u očuvanju prirodnih izvora. Za dodatne informacije o recikliranju ovog proizvoda, obratite se lokalnom uredu, komunalnoj službi ili trgovini u kojoj ste kupili proizvod.

ZAPPIN i Quick-BrowZer su zaštićeni znakovi tvrtke Sony Corporation.

Windows Media je zaštićeni znak ili registrirani zaštićeni znak tvrtke Microsoft Corporation u SAD-u i/ili ostalim zemljama.

Ovaj proizvod je zaštićen određenim pravima intelektualnog vlasništva tvrtke Microsoft Corporation. Uporaba ili distribucija takve tehnologije izvan ovog proizvoda je zabranjena bez dopuštenja tvrtke Microsoft ili njezine ovlaštene podružnice.

MPEG Layer-3 tehnologija kodiranja zvuka i patenti su pod licencom tvrtke Fraunhofer IIS and Thomson.

Upozorenje pri ugradnji u automobile kod kojih brava za paljenje nema ACC položaj na kontaktu

Podesite funkciju Auto Off (str. 17).

Uređaj će se automatski potpuno isključiti u podeseno vrijeme nakon prebacivanja u pripravno stanje, što sprečava trošenje akumulatora.

Ako ne podesite funkciju Auto Off, nakon gašenja motora automobila svakako pritisnite i zadržite **(SOURCE/OFF)** na ovom uređaju dok se ne isključi pokazivač.

Napomena za korisnike u Republici Hrvatskoj

IZJAVA O SUKLADNOSTI

Proizvođač ovog proizvoda je Sony Corporation, 1-7-1 Konan Minato-ku, Tokyo 108-0075, Japan.

Sony, odnosno njegov ovlaštenu zastupnik Sony Central and Southeast Europe Kft., Predstavništvo u Republici Hrvatskoj izjavljuje da je ovaj proizvod usklađen s bitnim zahtjevima tehničkih propisa koji su za ovaj proizvod utvrđeni.

Izjave o sukladnosti dostupne su na internetskoj stranici www.sukladnost-sony.com.hr

Početak

Diskovi koji se mogu reproducirati	6
Resetiranje uređaja	6
Isključenje DEMO prikaza	6
Podešavanje sata	6
Odvajanje prednje ploče	7
Postavljanje prednje ploče	7

Položaj kontrola i osnovne funkcije

Glavni uređaj	8
-------------------------	---

Radio

Pohrana i prijem postaja	10
Automatska pohrana — BTM	10
Ručna pohrana postaja	10
Prijem pohranjenih postaja	10
Automatsko ugađanje	10
RDS	10
Pregled	10
Podešavanje AF i TA	11
Odabir vrste programa PTY	11
Podešavanje točnog vremena (CT)	11

CD

Prikazane stavke	12
Ponavljanje reprodukcije i reprodukcija slučajnim slijedom	12

USB uređaji

Reprodukcija USB uređaja	12
Prikazane stavke	13
Ponavljanje reprodukcije i reprodukcija slučajnim slijedom	13

Traženje zapisa

Pretraživanje zapisa po imenu	13
— Quick-BrowZer™	13
Pretraživanje preskakanjem opcija	
— Jump mod	13
Pretraživanje zapisa slušanjem	14
odlomaka zapisa — ZAPPIN™	14

Postavke zvuka i izbornik za podešavanje

Mijenjanje zvučnih postavki	14
Podešavanje zvučnih značajki	14
Uživanje u sofisticiranim audio funkcijama — Advanced Sound Engine	15
Odabir kvalitete zvuka — EQ7 Preset	15
Podešavanje krivulje ekvilizatora — EQ7 Setting	15
Optimiziranje zvuka vremenskim usklađivanjem	
— Listening Position	15
Podešavanje položaja slušanja	16
DM+ Advanced	16
Uporaba stražnjih zvučnika kao subwoofera — Rear Bass Enhancer	16
Podešavanje opcija — SET	17

Ostale funkcije

Uporaba dodatne opreme	18
Dodatna audio oprema	18
Daljinski upravljač RM-X114	18

Dodatne informacije

Mjere opreza	19
Napomene o diskovima	19
Slijed reprodukcije MP3/WMA/AAC datoteka	19
Održavanje	20
Vađenje uređaja	21
Tehnički podaci	21
U slučaju problema	22
Prikaz/poruke grešaka	24

Internetska stranica za podršku

Za sva pitanja i najnovije informacije o podršci za ovaj uređaj posjetite sljedeću internetsku stranicu:

<http://support.sony-europe.com>



Tamo ćete pronaći informacije o:

- Modelima i proizvođačima kompatibilnih digitalnih audio uređaja
- Podržanim MP3/WMA/AAC datotekama

Početak

Diskovi koji se mogu reproducirati

Ovaj uređaj može reproducirati CD-DA diskove (koji sadrže i CD TEXT) i CD-R/CD-RW diskove (MP3/WMA/AAC datoteke (str. 19)).

Vrsta diska	Oznaka na disku
CD-DA	
MP3 WMA AAC	

Resetiranje uređaja

Prije prve uporabe uređaja, ili nakon zamjene akumulatora ili promjene načina povezivanja, potrebno je resetirati uređaj.

Odvojite prednju ploču (str. 7) i pritisnite tipku RESET (str. 8) šiljatim predmetom, primjerice, kemijskom olovkom.

Napomena

Pritiskom na tipku RESET obrisat će se podešenja sata i neki pohranjeni sadržaji.

Isključenje DEMO prikaza

Možete isključiti demonstracijski prikaz koji se pojavljuje prilikom isključenja uređaja.

- 1 Pritisnite i zadržite tipku za odabir.**
Pojava se izbornik za podešavanje.
- 2 Zakrenite regulator dok se ne pojavi "DEMO", zatim ga pritisnite.**
- 3 Zakrenite regulator kako biste odabrali "DEMO-OFF", zatim ga pritisnite.**
Podešavanje je dovršeno.
- 4 Pritisnite ↵ (BACK).**
Prikaz se vraća na normalan mod prijema/reprodukcije.

Podešavanje sata

Sat upotrebljava 24-satni sustav prikaza vremena.

- 1 Pritisnite i zadržite tipku za odabir.**
Pojava se izbornik za podešavanje.
- 2 Zakrenite regulator dok se ne pojavi "CLOCK-ADJ", zatim pritisnite.**
Znamenke sata trepere.
- 3 Zakrenite regulator za podešavanje sata i minuta.**
Za pomicanje indikatora znamenaka, pritisnite (SEEK) -/+.
- 4 Nakon podešavanja minuta, pritisnite tipku za odabir.**
Podešenje je dovršeno i sat se aktivira.

Za prikaz sata, pritisnite (DSPL). Ponovno pritisnite (DSPL) za povratak na prethodni prikaz.

Savjet

Sat možete podesiti automatski pomoću RDS značajke (str. 11).

Odvajanje prednje ploče

Možete odvojiti prednju ploču ovog uređaja kako biste spriječili krađu.

Alarm

Ako zakrenete ključ u položaj OFF bez skidanja prednje ploče, alarm će se oglasiti na nekoliko sekundi.

Alarm će se oglasiti samo ako koristite ugrađeno pojačalo.

1 Pritisnite i zadržite (SOURCE/OFF).

Uređaj se isključuje.

2 Pritisnite , zatim izvucite ploču.

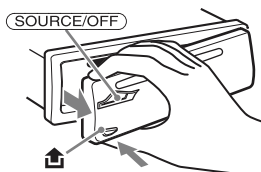

Napomene

- Nemojte ispuštati niti jako pritiskati prednju ploču ili pokazivač.
- Prednju ploču nemojte izlagati toplini/visokim temperaturama niti vlazi. Izbjegavajte ostavljanje ploče u parkiranoj automobilu ili na prednjoj/stražnjoj ploči.
- Ne odspajajte prednju ploču tijekom reprodukcije USB uređaja jer može doći do oštećenja USB podataka.

Postavljanje prednje ploče

Pričvrstite dio (A) prednje ploče na dio (B) uređaja, kako je prikazano slikom, i utisnite lijevu stranu dok se ne uglati te se začuje "klik".

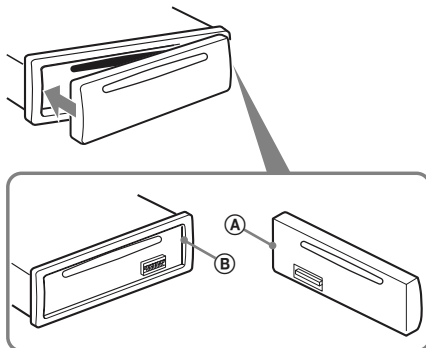

Napomena

Ne stavljajte ništa na unutarnju površinu prednje ploče.

Glavni uređaj

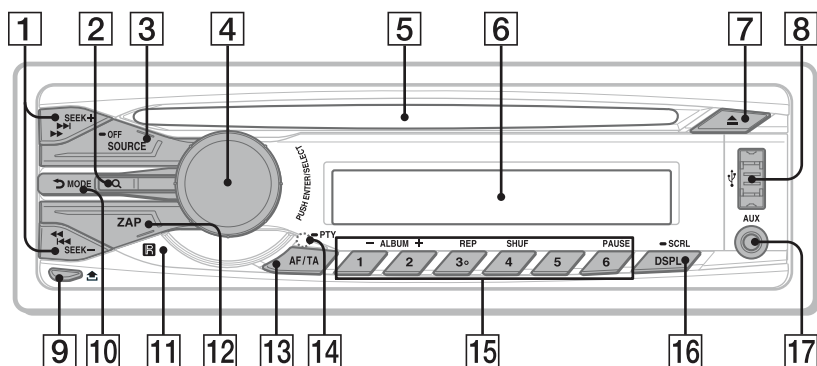

Ovaj odjeljak sadrži upute o položaju kontrola i osnovnim funkcijama.

Za detalje, pogledajte navedene stranice.

1 Tipke SEEK +/-

Radio:

Za automatsko ugađanje postaja (pritisnite); ručno ugađanje postaja (pritisnite i zadržite).

CD/USB:

Za preskakanje zapisa (pritisnite); preskakanje više zapisa (pritisnite, zatim pritisnite ponovno unutar 1 sekunde i zadržite); pretraživanje zapisa unatrag/unaprijed (pritisnite i zadržite).

2 Tipka Q (BROWSE) str. 13

Za prijelaz u Quick-BrowZer™ mod.

3 Tipka SOURCE/OFF

Pritisnite za uključenje/promjenu izvora (Radio/CD/USB/AUX).

Pritisnite na 1 sekundu za isključenje uređaja. Pritisnite duže od 2 sekunde za isključenje uređaja i prikaza na pokazivaču.

4 Regulator/tipka za odabir str. 14, 17

Za podešavanje glasnoće (zakrenite); odabir stavki za podešavanje (pritisnite i zakrenite).

5 Uložnica diska

Uložite disk (stranu s naljepnicom okrenite prema gore), reprodukcija počinje.

6 Pokazivač

7 Tipka ▲ (izbacivanje)

Za izbacivanje diska.

8 USB priključnica str. 12

Za spajanje USB uređaja.

9 Tipka ▢ (otpuštanje prednje ploče) str. 7

10 Tipka ↶ (BACK)/MODE str. 10, 13

Pritisnite za povratak na prethodni prikaz/odabir valnog područja (FM/MW/LW).

11 Senzor daljinskog upravljača

12 Tipka ZAP str. 14

Za uključenje ZAPPIN™ moda.

13 Tipka AF (Alternative Frequencies)/TA (Traffic Announcement)/PTY (Program Type) str. 11

Za odabir AF i TA (pritisnite) ili odabir PTY (pritisnite i zadržite) u RDS sustavu.

14 Tipka RESET (smještena iza prednje ploče)
str. 6

15 Brojčane tipke

Radio:

Za prijem pohranjenih postaja (pritisnite);
pohranu postaja (pritisnite i zadržite).

CD/USB:

①/②: **ALBUM -/+** (tijekom MP3/WMA/
AAC reprodukcije)

Za preskakanje albuma (pritisnite);
preskakanje nekoliko albuma (pritisnite
i zadržite).

③: **REP*** str. 12, 13

④: **SHUF** str. 12, 13

⑥: **PAUSE**

Za pauzu reprodukcije. Za poništenje,
pritisnite ponovno.

**16 Tipka DSPL (pokazivač)/SCRL
(pomicanje)** str. 10, 12, 13

Za promjenu prikazanih stavki (pritisnite);
pomicanje prikazane stavke (pritisnite i
zadržite).

17 AUX ulazna priključnica str. 18

Za spajanje prijenosnog audio uređaja.

* Ova tipka ima ispuščenje.

Napomena

Kod vadenja/umetanja diska, odspojite eventualno
spojeni USB uređaj kako biste spriječili oštećivanje
diska.

Oprez

Kod ugađanja za vrijeme vožnje, koristite Best Tuning Memory (BTM) kako biste spriječili eventualne prometne nezgode.

Automatska pohrana – BTM**1 Pritisnite (SOURCE/OFF) više puta dok se ne pojavi "TUNER".**

Za promjenu valnog područja, pritisnite (MODE) više puta. Možete odabrati FM1, FM2, FM3, MW ili LW.

2 Pritisnite i zadržite tipku za odabir.

Pojavi se izbornik za podešavanje.

3 Pritisnite tipku za odabir više puta, sve dok se ne pojavi "BTM".

Uređaj pohranjuje postaje slijedom njihovih frekvencija.

Kad je postaja pohranjena, začuje se zvučni signal.

Ručna pohrana postaja**1 Dok slušate postaju koju želite pohraniti, pritisnite i zadržite broječanu tipku (od ① do ⑥) sve dok se ne pojavi "MEM".****Napomena**

Pokušate li pohraniti drugu postaju pod istom broječanom tipkom, prethodno pohranjena postaja se briše.

Savjet

Kad pohranite RDS postaju, pohranit ćete i postavke AF/TA (str. 11).

Prijem pohranjenih postaja**1 Odaberite valno područje, zatim pritisnite broječanu tipku (od ① do ⑥).****Automatsko ugađanje****1 Odaberite valno područje, zatim pritisnite (SEEK) +/- za pretraživanje postaja.**

Pretraživanje se zaustavlja kad uređaj ugodi postaju. Ponovite ovaj postupak sve dok ne ugodite željenu postaju.

Savjet

Znate li frekvenciju postaje, pritisnite i zadržite (SEEK) +/- za traženje približne frekvencije, zatim pritisnite (SEEK) +/- više puta za precizno ugađanje željene frekvencije (ručno ugađanje).

Pregled

"Radio Data System" (RDS) je sustav emitiranja koji FM postajama omogućuje slanje dodatne digitalne informacije zajedno s radijskim signalom.

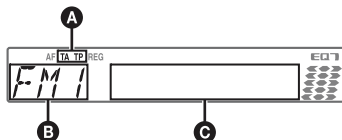
Prikazane stavke

A TA/TP*1

B Valno područje, funkcija

C Frekvencija*2 (naziv postaje), programski broj, sat, RDS podaci

*1 "TA" treperi tijekom informacija o prometu. "TP" svijetli kad je ugođena takva postaja.

2 Tijekom prijema RDS postaje, lijevo od oznake frekvencije se prikazuje ""

Za promjenu prikazanih stavki **C**, pritisnite (DSPL).

RDS usluge

RDS vam nudi i druge pogodnosti poput:

AF (alternativne frekvencije)

Odabir i ugađanje postaje najjačeg signala. Pomoću ove funkcije možete stalno slušati isti program tijekom dugotrajnih putovanja bez potrebe ručnog ugađanja iste postaje.

TA (prometne obavijesti)/**TP** (prometni program)

Pružta trenutne informacije o prometu u vidu obavijesti ili programa. U slučaju prijema bilo kakve prometne obavijesti/programa, trenutno odabran izvor se prekida.

PTY (vrste programa)

Prikazuje trenutno odabranu vrstu programa. Također traži odabranu vrstu programa.

CT (točno vrijeme)

Podaci o točnom vremenu dobiveni RDS prijemom podešavaju sat.

Napomena

- Ovisno o zemlji/regiji, sve RDS funkcije možda neće biti dostupne.
- RDS funkcija neće raditi ispravno ako je signal slab ili postaja ne emitira RDS podatke.

Podešavanje AF i TA

1 Pritisnite (AF/TA) više puta dok se ne pojavi željeno podešenje.

Odaberite	Za
AF-ON	uključenje AF i isključenje TA.
TA-ON	uključenje TA i isključenje AF.
AF/TA-ON	uključenje AF i TA.
AF/TA-OFF	isključenje AF i TA.

Pohrana RDS postaja s funkcijama AF i TA

RDS postaje možete pohraniti tako da istovremeno pohranite i funkcije AF/TA. Ako koristite funkciju BTM, samo RDS postaje se pohranjuju s istim AF/TA podešenjima.

Kod ručnog pohranjivanja možete pohraniti RDS postaje i one koje to nisu s funkcijama AF/TA za svaku.

1 Podesite funkciju AF/TA, zatim pohranite postaju pomoću BTM ili ručno.

Prijem hitnih obavijesti

Ako je uključena funkcija AF ili TA, uređaj se automatski prebacuje na prijem hitnih prometnih obavijesti i prekida trenutno odabran izvor.

Savjet

Ako podesite glasnoću tijekom prometnih obavijesti, ta glasnoća će se pohraniti za buduće obavijesti, neovisno o normalnoj glasnoći.

Slušanje jednog lokalnog programa – REGIONAL

Kad je AF funkcija uključena: tvornička podešenja ovog uređaja ograničavaju prijem na određeno područje, stoga nije moguć prijelaz na drugu lokalnu postaju s jačom frekvencijom.

Ako napustite područje prijema toga lokalnog programa, podesite opciju "REG-OFF" u izborniku tijekom FM prijema (str. 17).

Napomena

Ova funkcija ne radi u Velikoj Britaniji i nekim drugim područjima.

Odabir vrste programa PTY

1 Pritisnite i zadržite (AF/TA) (PTY) tijekom FM prijema.



Ako postaja odašilje PTY podatke, pojavljuje se oznaka trenutne vrste programa.

2 Zakrenite regulator dok se ne pojavi željena vrsta programa, zatim pritisnite. Uređaj počinje tražiti postaju koja prenosi odabranu vrstu programa.

Vrste programa

NEWS (novosti), **AFFAIRS** (vijesti), **INFO** (informacije), **SPORT** (sport), **EDUCATE** (obrazovni program), **DRAMA** (dramski program), **CULTURE** (kultura), **SCIENCE** (znanost), **VARIED** (razno), **POP M** (popularna glazba), **ROCK M** (rock glazba), **EASY M** (lagana glazba), **LIGHT M** (lagana klasična glazba), **CLASSICS** (klasična glazba), **OTHER M** (druge vrste glazbe), **WEATHER** (vremenska prognoza), **FINANCE** (financije), **CHILDREN** (dječji program), **SOCIAL A** (društvene teme), **RELIGION** (vjerski program), **PHONE IN** (telefonska javljanja), **TRAVEL** (putovanja), **LEISURE** (dokolica), **JAZZ** (jazz glazba), **COUNTRY** (country glazba), **NATION M** (narodna glazba), **OLDIES** (evergrini), **FOLK M** (folklorna glazba), **DOCUMENT** (dokumentarni program)

Napomena

Ovu funkciju ne možete koristiti u nekim zemljama/regijama u kojima PTY (vrsta programa) podaci nisu dostupni.

Podešavanje točnog vremena (CT)

1 Podesite "CT-ON" u izborniku (str. 17).

Napomene

- Funkcija CT možda neće raditi, čak i kod prijema RDS postaje.
- Između vremena podešenog funkcijom CT i stvarnog vremena će možda biti razlike.

Prikazane stavke

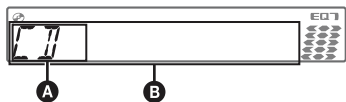

- A** Izvor
B Naslov zapisa*¹, naziv diska/izvođača*¹, naziv izvođača*¹, broj albuma*², naslov albuma*¹, broj zapisa/proteklo vrijeme reprodukcije, sat

*¹ Prikazuju se CD TEXT informacije, MP3/WMA/AAC.

*² Broj albuma se prikazuje samo kad se promijeni album.

Za promjenu prikazanih stavki **B**, pritisnite **(DSPL)**.

Savjet

Prikazane stavke mogu se razlikovati ovisno o modelu, vrsti diska, formatu snimanja i postavkama.

Ponavljanje reprodukcije i reprodukcija slučajnim slijedom

- 1** Tijekom reprodukcije, pritisnite **(3)** (REP) ili **(4)** (SHUF) više puta dok se ne pojavi željeno podešenje.

Odaberite	Za
TRACK	ponavljanje reprodukcije zapisa.
ALBUM*	ponavljanje reprodukcije albuma.
SHUF ALBUM*	reprodukciju albuma slučajnim slijedom.
SHUF DISC	reprodukciju diska slučajnim slijedom.

* Kad se reproducira MP3/WMA/AAC.

Nakon 3 sekunde podešenje je dovršeno.

Za povratak na mod normalne reprodukcije, odaberite **(OFF)** ili "SHUF OFF".

USB uređaji

Za detalje o podržanim USB uređajima, posjetite internetsku stranicu za korisničku podršku.

Internetska stranica za podršku

<http://support.sony-europe.com>

- Mogu se koristiti USB uređaji vrste MSC (Mass Storage Class) i MTP (Media Transfer Protocol) koji podržavaju USB standard.
- Odgovarajući codec je MP3 (.mp3), WMA (.wma), AAC (.m4a) i AAC (.mp4).
- Preporučena je izrada sigurnosnih kopija sadržaja USB uređaja.

Napomena

Spojite USB uređaj nakon pokretanja motora.

Ovisno o USB uređaju, može doći do nepravilnosti u radu ili oštećenja ukoliko se spoji prije pokretanja motora.

Reprodukcija USB uređaja

- 1** Spojite USB uređaj na USB priključnicu.

Ako za spajanje koristite kabel, upotrijebite onaj koji je isporučen uz USB uređaj.

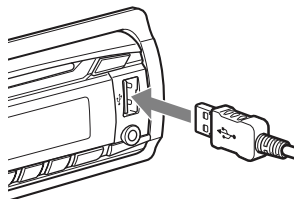

Pokreće se reprodukcija.

Ako je USB uređaj već spojen, za pokretanje reprodukcije pritisnite **(SOURCE/OFF)** više puta dok se ne prikaže "USB".

Pritisnite **(SOURCE/OFF)** na 1 sekundu za zaustavljanje reprodukcije.

Uklanjanje USB uređaja

- 1** Zaustavite reprodukciju na USB uređaju.
- 2** Uklonite USB uređaj.
Ako uklonite USB uređaj tijekom reprodukcije, može doći do oštećenja podataka na USB uređaju.

Napomene

- Ne koristite USB uređaje koji su toliko veliki ili teški da mogu pasti uslijed vibracija ili uzrokovati labavljenje spoja.
- Ne odspajajte prednju ploču tijekom reprodukcije USB uređaja jer može doći do oštećenja USB podataka.

- Ovaj uređaj ne prepoznaje USB uređaje spojene putem USB huba.

Prikazane stavke

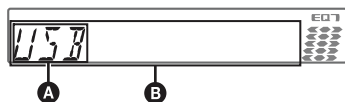

- A** Izvor
- B** Naziv zapisa, naziv izvođača, broj albuma*, naziv albuma, broj zapisa/proteklo vrijeme reprodukcije, sat

* Broj albuma se prikazuje samo kad se promjeni album.

Za promjenu prikazanih stavki **B**, pritisnite **(DSP)**.

Napomene

- Prikazane stavke mogu se razlikovati ovisno o USB uređaju, formatu snimanja i postavkama. Za dodatne informacije, posjetite stranicu za korisničku podršku.
- Najveći broj podataka koji se mogu prikazati.
 - mapa (albuma): 128
 - datoteka (zapisa) po mapi: 500
- Ne ostavljajte USB uređaj u parkiranom automobilu, jer može doći do nepravilnosti u radu.
- Možda će trebati neko vrijeme da se pokrene reprodukcija, ovisno o količini snimljenih podataka.
- DRM (Digital Rights Management) datoteke se možda neće moći reproducirati.
- Tijekom reprodukcije ili brzog pretraživanja unaprijed/unatrag VBR (varijabilna brzina bita) MP3/WMA/AAC datoteke, proteklo vrijeme reprodukcije možda neće biti ispravno prikazano.
- Reprodukcija sljedećih MP3/WMA/AAC datoteka nije podržana.
 - lossless kompresija
 - datoteke koje su zaštićene od kopiranja

Ponavljanje reprodukcije i reprodukcija slučajnim slijedom

- 1** Tijekom reprodukcije, pritisnite **(3)** (REP) ili **(4)** (SHUF) više puta dok se ne pojavi željeno podešenje.

Odaberite	Za
TRACK	ponavljanje reprodukcije zapisa.
ALBUM	ponavljanje reprodukcije albuma.
SHUF ALBUM	reprodukciju albuma slučajnim slijedom.
SHUF DEVICE	reprodukciju svih zapisa na uređaju slučajnim slijedom.

Nakon 3 sekunde, podešenje je dovršeno.

Za povratak na mod normalne reprodukcije, odaberite **"OFF"** ili **"SHUF OFF"**.

Traženje zapisa

Pretraživanje zapisa po imenu — Quick-BrowZer™

Možete jednostavno pretraživati zapise na CD disku ili USB uređaju, prema kategorijama.

- 1 Pritisnite Q (BROWSE).**
Uređaj prelazi u Quick-BrowZer mod te se pojavi popis kategorija za pretraživanje.
- 2 Zakrenite regulator za odabir željene kategorije pretraživanja, zatim pritisnite za potvrdu.**
- 3 Ponovite korak 2 dok ne odaberete željeni zapis.**
Pokreće se reprodukcija.

Za povratak na prethodni prikaz

Pritisnite **(BACK)**.

Za izlaz iz Quick-BrowZer moda

Pritisnite **Q (BROWSE)**.

Napomena

Kod prelaska u Quick-BrowZer mod, isključuju se funkcije ponavljanja i reprodukcije slučajnim redoslijedom.

Pretraživanje preskakanjem opcija — Jump mod

Kad se unutar kategorije nalazi velik broj opcija, možete brzo potražiti željenu opciju.

- 1 Pritisnite (SEEK) + u Quick-BrowZer modu.**

Pojavi se sljedeći prikaz.

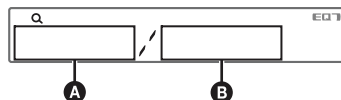

- A** Broj trenutne stavke
- B** Ukupan broj opcija na tekućoj razini

Zatim se pojavi naziv opcije.

- 2 Zakrenite regulator za odabir željene opcije, ili opcije koja je blizu željene.**
Pretraživanjem se preskače po 10% od ukupnog broja opcija.
- 3 Pritisnite tipku za odabir.**
Pokazivač se vraća u Quick-BrowZer mod i prikaže se odabrana stavka.
- 4 Zakrenite regulator za odabir željene opcije i zatim ga pritisnite.**
Reprodukcija počinje ukoliko je odabrana stavka zapis.

nastavak na sljedećoj stranici → **13**

Za izlaz iz Jump moda

Pritisnite **↶** (BACK) ili **(SEEK)** –.

Napomena

Ako ne provedete nikakav postupak unutar 7 sekundi, Jump mod se poništava.

Pretraživanje zapisa slušanjem odlomaka zapisa — ZAPPIN™

Reprodukcijom kratkih odlomaka zapisa na CD disku ili USB uređaju u nizu, možete tražiti zapis kojeg želite slušati. ZAPPIN mod je prikladan za traženje zapisa tijekom reprodukcije slučajnim sljedom ili ponavljanja reprodukcije slučajnim sljedom.

- 1 Pritisnite **(ZAP)** tijekom reprodukcije.** Nakon što se na pokazivaču pojavi "ZAPPIN", reprodukcija počinje od odlomka sljedećeg zapisa. Odlomak se reproducira u podešenom vremenu, zatim se začuje "klik" i počinje sljedeći odlomak.

Zapis

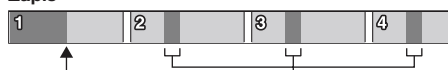

Pritisnuta tipka **(ZAP)**.

Dio svakog zapisa koji se reproducira u ZAPPIN modu.

- 2 Pritisnite tipku za odabir ili **(ZAP)** za vrijeme reprodukcije zapisa kojeg želite slušati.**

Zapis koji ste odabrali reproducira se od početka u modu normalne reprodukcije. Za ponovno pretraživanje zapisa u ZAPPIN modu, ponovite korake 1 i 2.

Savjeti

- Možete odabrati trajanje reprodukcije, između oko 6 sekundi/15 sekundi/30 sekundi (str. 17). Ne možete odabrati odlomak zapisa za reprodukciju.
- Pritisnite **(SEEK)** +/- ili **(1)/(2)** (ALBUM +/-) u ZAPPIN modu za preskakanje zapisa ili albuma.
- Za potvrdu zapisa za reprodukciju, također možete pritisnuti **↶** (BACK).

Postavke zvuka i izbornik za podešavanje

Mijenjanje zvučnih postavki

Podešavanje zvučnih značajki

- 1 Tijekom prijema/reprodukcije, pritisnite tipku za odabir.**
- 2 Zakrenite regulator dok se ne pojavi željena stavka izbornika, zatim pritisnite.**
- 3 Zakrenite regulator kako biste odabrali postavku, zatim ga pritisnite.** Podešavanje je dovršeno.
- 4 Pritisnite **↶** (BACK).** Prikaz se vraća na normalan mod prijema/reprodukcije.

Mogu se podesiti sljedeće opcije (za detalje pogledajte navedene stranice):

EQ7 PRESET (str. 15)

EQ7 SETTING (str. 15)

POSITION

SET POSITION (Podešavanje položaja slušanja) (str. 15)

ADJ POSITION*¹ (Prilagođavanje položaja slušanja) (str. 16)

SET SW POS*^{1*2} (Podešavanje položaja subwoofera) (str. 16)

BALANCE

Podešavanje balansa zvuka. "RIGHT-15" – "CENTER" – "LEFT-15".

FADER

Podešavanje odnosne razine. "FRONT-15" – "CENTER" – "REAR-15".

DM+ (str. 16)

RB ENH (Rear Bass Enhancer) (str. 16)

SW LEVEL^{*2} (Razina subwoofera)

Podešava glasnoću subwoofera: "+10 dB" – "0 dB" – "-10 dB".

("ATT" je prikazano pri najnižem podešenju.)

AUX VOL^{*3} (AUX glasnoća)

Podešava razinu glasnoće svake od spojenih komponenti: "+18 dB" – "0 dB" – "-8 dB".

Ovime se izbjegava pojedinačno podešavanje razlike glasnoće.

*1 Sakriveno kad je "SET POSITION" podešeno na "OFF".

*2 Kad je audio izlaz podešen na "SUB-OUT" (str. 17).

*3 Kad je aktiviran AUX izvor (str. 18).

Uživanje u sofisticiranim audio funkcijama — Advanced Sound Engine

Sonyjev novi zvučni sustav Advanced Sound Engine stvara idealno zvučno polje unutar automobila pomoću digitalne obrade signala. Advanced Sound Engine sadrži sljedeće značajke: EQ7, Listening Position, DM+ Advanced, Rear Bass Enhancer.

Odabir kvalitete zvuka — EQ7 Preset

Možete odabrati krivulju ekvilizatora između 7 postavki ("XPLOD", "VOCAL", "EDGE", "CRUISE", "SPACE", "GRAVITY", "CUSTOM" ili "OFF").

- 1 Tijekom prijema/reprodukcije, pritisnite tipku za odabir.**
- 2 Zakrenite regulator dok se ne pojavi "EQ7 PRESET", zatim ga pritisnite.**
- 3 Zakrenite regulator dok se ne pojavi željena krivulja ekvilizatora, zatim pritisnite.**
- 4 Pritisnite \curvearrowright (BACK).** Prikaz se vraća na normalan mod prijema/reprodukcije.

Za poništenje krivulje ekvilizatora odaberite "OFF" u koraku 3.

Savjet

Možete memorirati podešavanje krivulje ekvilizatora za svaki izvor.

Podešavanje krivulje ekvilizatora — EQ7 Setting

Postavka "CUSTOM" unutar EQ7 omogućuje izradu osobnog podešavanja ekvilizatora.

- 1 Odaberite izvor, zatim pritisnite tipku za odabir.**
- 2 Zakrenite regulator dok se ne pojavi "EQ7 SETTING", zatim ga pritisnite.**
- 3 Zakrenite regulator dok se ne pojavi "BASE", zatim ga pritisnite.** Možete odabrati krivulju ekvilizatora kao osnovu za daljnje podešavanje. Ako ne želite dodatno podešavati programiranu krivulju ekvilizatora, prijedite na korak 5.
- 4 Zakrenite regulator za odabir krivulje ekvilizatora i zatim ga pritisnite.**

5 Podesite krivulju ekvilizatora.

- 1 Zakrenite regulator za odabir frekventijskog raspona i zatim ga pritisnite.**



BAND1: 63 Hz
BAND2: 160 Hz
BAND3: 400 Hz
BAND4: 1 kHz
BAND5: 2,5 kHz
BAND6: 6,3 kHz
BAND7: 16 kHz

- 2 Zakrenite regulator za podešavanje glasnoće, zatim ga pritisnite.**

Glasnoća se može podešavati u koracima od 1 dB, između - 6 dB i +6 dB.

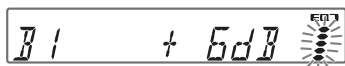

Za podešavanje ostalih frekventijskih raspona, ponovite korake 1 i 2.

6 Dvput pritisnite \curvearrowright (BACK).

Krivulja ekvilizatora pohranjena je pod "CUSTOM" i pokazivač se vraća na normalan mod reprodukcije/prijema.

Optimiziranje zvuka vremenskim usklađivanjem — Listening Position

Uređaj može promijeniti lokalizaciju zvuka odgodom reprodukcije iz svakog zvučnika u skladu s vašim mjestom slušanja te simulirati prirodno zvučno polje tako da se postiže utisak bivanja u središtu zvuka bez obzira na položaj u vozilu. Na raspolaganju su sljedeće opcije za "POSITION".

- "FRONT L" (1): Prednji lijevi
"FRONT R" (2): Prednji desni
"FRONT" (3): Prednji središnji
"ALL" (4): U središtu vozila
"OFF": Položaj nije podešen

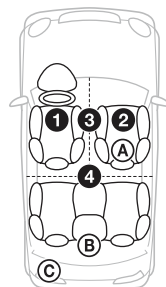

S vašeg mjesta slušanja možete također podesiti približan položaj subwoofera ako je:
– audio izlaz podešen na "SUB-OUT" (str. 17).
– položaj slušanja podešen na bilo koju opciju, osim "OFF".

nastavak na sljedećoj stranici →

Na raspolaganju su sljedeće opcije za "SET SW POS":

"NEAR" (A): Blizu

"NORMAL" (B): Normalno

"FAR" (C): Daleko

- 1 Tijekom prijema/reprodukcije, pritisnite tipku za odabir.**
- 2 Zakrenite regulator dok se ne pojavi "SET POSITION", zatim pritisnite.**
- 3 Zakrenite regulator za odabir opcije "FRONT L", "FRONT R", "FRONT" ili "ALL", zatim pritisnite.**
- 4 Zakrenite regulator dok se ne pojavi "SET SW POS", zatim pritisnite.**
Odaberete li "FRONT L", "FRONT R", "FRONT" ili "ALL" u koraku 3, možete podesiti položaj subwoofera.
Zakrenite regulator za odabir "NEAR", "NORMAL" ili "FAR" i zatim ga pritisnite.
- 5 Pritisnite ↵ (BACK).**
Prikaz se vraća na normalan mod prijema/reprodukcije.

Za poništenje položaja slušanja odaberite "OFF" u koraku 3.

Podešavanje položaja slušanja

Možete precizno podesiti postavke za položaj slušanja.

- 1 Tijekom prijema/reprodukcije, pritisnite tipku za odabir.**
- 2 Zakrenite regulator dok se ne pojavi "ADJ POSITION", zatim pritisnite.**
- 3 Zakrenite regulator za podešavanje položaja slušanja, zatim ga pritisnite.**
Opseg podešavanja: "+3" – "CENTER" – "-3".
- 4 Pritisnite ↵ (BACK).**
Prikaz se vraća na normalan mod prijema/reprodukcije.

DM+ Advanced

DM+ Advanced poboljšava digitalno komprimiran zvuk tako što obnavlja visoke frekvencije koje su izgubljene u postupku kompresije.

- 1 Tijekom reprodukcije, pritisnite tipku za odabir.**
- 2 Zakrenite regulator dok se ne pojavi "DM+", zatim ga pritisnite.**
- 3 Zakrenite regulator kako biste odabrali "ON", zatim ga pritisnite.**
- 4 Pritisnite ↵ (BACK).**
Prikaz se vraća na normalan mod reprodukcije.

Savjet

Možete memorirati DM+ podešanje za svaki izvor.

Uporaba stražnjih zvučnika kao subwoofera – Rear Bass Enhancer

Rear Bass Enhancer pojačava basove primjenom postavke niskopropusnog filtra (str. 17) na stražnje zvučnike. Ova funkcija omogućava da stražnji zvučnici rade kao subwoofer ako on nije spojen.

- 1 Tijekom prijema/reprodukcije, pritisnite tipku za odabir.**
- 2 Zakrenite regulator dok se ne pojavi "RB ENH", zatim pritisnite.**
- 3 Zakrenite regulator kako biste odabrali "1", "2" ili "3", zatim ga pritisnite.**
- 4 Pritisnite ↵ (BACK).**
Prikaz se vraća na normalan mod prijema/reprodukcije.

Podešavanje opcija — SET

- 1 Pritisnite i zadržite tipku za odabir.**
Pojavi se izbornik za podešavanje.
- 2 Zakrenite regulator dok se ne pojavi željena stavka, zatim pritisnite.**
- 3 Zakrenite regulator kako biste odabrali postavku, zatim ga pritisnite.***
Podešavanje je dovršeno.
- 4 Pritisnite ↵ (BACK).**
Prikaz se vraća na normalan mod prijema/ reprodukcije.

* Za postavke **CLOCK-ADJ** i **BTM**, korak 4 nije potreban.

Napomena

Prikazane stavke mogu se razlikovati, ovisno o izvoru i podešenjima.

Mogu se podesiti sljedeće opcije (za detalje, pogledajte navedene stranice):

CLOCK-ADJ (Podešavanje sata) (str. 6)

CT (točno vrijeme)

Uključenje funkcije CT. "ON", "OFF" (str. 10, 11).

BEEP

Aktivira zvučni signal: "ON", "OFF".

AUX-A*¹ (AUX Audio)

Aktivira prikaz indikatora AUX izvora: "ON", "OFF" (str. 18).

AUTO OFF

Automatsko isključenje nakon isteka podešenog vremena, kad je uređaj isključen: "NO", "30S (sekundi)", "30M (minuta)", "60M (minuta)".

REAR/SUB*¹

Odabir audio izlaza: "SUB-OUT" (subwoofer), "REAR-OUT" (pojačalo).

DEMO (Demo prikaz)

Aktivacija demo prikaza: "ON", "OFF".

DIMMER

Promjena svjetline pokazivača: "ON", "OFF".

M.DISPLAY (Motion Display)

– "SA": prikazuje pomične uzorke i spektralni analizator.

– "OFF": isključenje Motion Display prikaza

AUTO SCR (Automatsko pomicanje teksta)

Automatsko pomicanje dugih naziva: "ON", "OFF".

LOCAL (Mod lokalnog pretraživanja)

– "ON": za ugađanje postaja s jačim signalima.

– "OFF": za ugađanje normalnog prijema.

MONO*² (Mono prijem)

Odabire mod mono prijema radi poboljšanja prijema slabog FM signala: "ON", "OFF".

REGIONAL*²

Ograničava prijem na određenu regiju. "ON", "OFF" (str. 11).

ZAP TIME (Zappin vrijeme)

Odabir trajanja reprodukcije za funkciju ZAPPIN. – "Z.TIME-1 (približno 6 sekundi)", "Z.TIME-2 (približno 9 sekundi)", "Z.TIME-3 (približno 30 sekundi)".

ZAP BEEP (Zappin Beep)

Za aktivaciju zvučnih signala između odlomaka zapisa: "ON", "OFF".

LPF FREQ*³ (Frekvencija niskopropusnog filtra)

Odabir prekidne frekvencije subwoofera: "50Hz", "60Hz", "80Hz", "100Hz", "120Hz".

LPF SLOP*³ (Krivulja niskopropusnog filtra)

Odabir LPF krivulje: "1", "2", "3".

SW PHASE*⁴ (Faza subwoofera)

Odabir faze subwoofera: "NORM", "REV".

HPF FREQ (Frekvencija visokopropusnog filtra)

Odabir prekidne frekvencije prednjeg/stražnjeg zvučnika: "OFF", "50Hz", "60Hz", "80Hz", "100Hz", "120Hz".

HPF SLOP (Krivulja visokopropusnog filtra)

Odabir HPF krivulje (može se podesiti samo kad HPF FREQ nije podešeno na "OFF"): "1", "2", "3".

LOUDNESS (Dinamička glasnoća)

Naglašava niske i visoke tonove za jasniji zvuk pri stižanoj glasnoći: "ON", "OFF".

BTM (str. 10)

*¹ Kad je uređaj isključen.

*² Kod prijema FM signala.

*³ Kad je izlaz zvuka podešen na "SUB-OUT" ili kad opcija Rear Bass Enhancer nije podešena na "OFF".

*⁴ Kad je audio izlaz podešen na "SUB-OUT".

Ostale funkcije

Uporaba dodatne opreme

Dodatna audio oprema

Na AUX ulaz (stereo mini priključnica) ovog uređaja možete spojiti dodatni prijenosni audio uređaj, odabrati ga kao izvor i slušati ga putem auto zvučnika. Može se podesiti glasnoća tako da se izbjegne razlika između ovog sustava i prijenosnog audio uređaja. Slijedite opisani postupak:

Spajanje prijenosnog audio uređaja

- 1 Isključite prijenosni audio uređaj.
- 2 Stišajte glasnoću na uređaju.
- 3 Spojite uređaj.

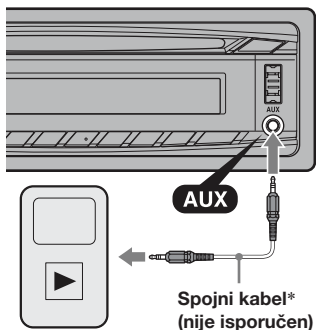

* Obavezno upotrijebite ravni priključak.

Podešavanje glasnoće

Prije reprodukcije svakako ugodite glasnoću svakog spojenog audio uređaja.

- 1 Stišajte glasnoću na uređaju.
- 2 Pritisnite **(SOURCE/OFF)** više puta dok se ne pojavi "AUX". Nakon toga se prikaže "AUX FRONT IN".
- 3 Pokrenite reprodukciju spojenog audio uređaja uz umjerenu glasnoću.
- 4 Podesite uobičajenu razinu glasnoće na autoradiju.
- 5 Podesite ulaznu razinu (str. 14).

Daljinski upravljač RM-X114

Odgovarajuće tipke na daljinskom upravljaču upravljaju istim funkcijama kao i tipke na uređaju.

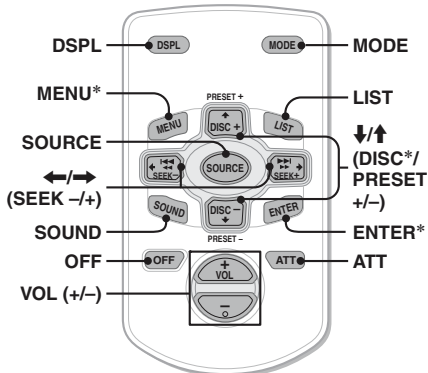

Sljedeće tipke na daljinskom upravljaču imaju različit izgled/funkciju od tipaka na uređaju.

- **Tipka DSPL (prikaz)**
Za promjenu prikazanih stavki.
- **Tipka SOURCE**
Za uključenje; promjenu izvora (Radio/CD/USB/AUX).
- **Tipke ←/→ (SEEK -/+)**
Za upravljanje CD/radio/USB reprodukcijom, isto kao i tipke **(SEEK)** -/+ na uređaju.
- **Tipka SOUND**
Ima istu funkciju kao i tipka za odabir na uređaju.
- **Tipka OFF**
Za isključenje; zaustavljanje reprodukcije.
- **Tipka LIST**
Za odabir PTY vrste prikaza kod RDS prijema.
- **Tipke ↑/↓ (DISC*/PRESET +/-)**
Za upravljanje CD/USB reprodukcijom, isto kao i tipke ①/② (ALBM -/+) na uređaju.
- **Tipka ATT (stišavanje)**
Za isključenje zvuka. Za poništenje, pritisnite ponovno.

* Nije dostupno za ovaj uređaj.

Napomena

Ako su uređaj i pokazivač isključeni, uređajem se ne može upravljati pomoću daljinskog upravljača osim ako je pritisnuta tipka **(SOURCE/OFF)** na uređaju, ili umetnete disk kako bi se uređaj uključio.

Dodatne informacije

Mjere opreza

- Ako je vaše vozilo parkirano izravno na suncu, pustite da se uređaj malo ohladi prije korištenja.
- Električna antena se automatski izvlači.

O kondenzaciji vlage

Ukoliko se unutar uređaja nakupi vlaga, uklonite disk i pričekajte oko sat vremena da se uređaj osuši; u suprotnom uređaj možda neće raditi pravilno.

Za održavanje visoke kvalitete zvuka

Pazite da po uređaju ili diskovima ne prolijete tekućinu.

Napomene o diskovima

- Ne izlažite diskove izravnom suncu ili izvorima topline, kao što su vodovi toplog zraka. Ne ostavljajte ih u vozilu parkirano na suncu.
- Prije reprodukcije, obrišite diskove krpicom za čišćenje, od središta prema rubu diska. Ne koristite otapala poput benzina, razrjeđivača i komercijalno dostupnih sredstava za čišćenje.
- Ovaj uređaj je dizajniran za reprodukciju diskova koji su u skladu s Compact Disc (CD) standardom. DualDisc i neki glazbeni diskovi koji su kodirani tehnologijama za zaštitu autorskih prava ne podliježu Compact Disc (CD) standardu te se zbog toga možda neće moći reproducirati na ovom uređaju.

• Diskovi koje ovaj uređaj NE MOŽE reproducirati

- Diskove s pričvršćenim etiketama, naljepnicama ili ljepljivom trakom ili papirom. Reprodukciom takvih diskova može doći do nepravilnosti u radu, ili oštećenja diska.
- Diskove koji nisu standardnog oblika (primjerice, srce, kvadrat, zvijezda). U suprotnom može doći do oštećenja uređaja.
- Diskove promjera 8 cm.

Napomene o CD-R/CD-RW diskovima

- Najveći broj: (samo CD-R/CD-RW)
 - mapa (albuma): 150 (uključujući korijensku mapu)
 - datoteka (zapisa) i mapa: 300 (može biti i manje od 300 ako imena mapa/datoteka sadrže mnogo znakova)
 - prikazanih znakova za naziv mape/datoteke: 32 (Joliet)/64 (Romeo)
- Ako disk snimljen u Multi Session formatu počinje s CD-DA sesijom, prepoznaje se kao CD-DA disk, a ostale sesije se ne reproduciraju.
- **Diskovi koje ovaj uređaj NE MOŽE reproducirati**
 - CD-R/CD-RW diskove s lošom kvalitetom zvuka.
 - CD-R/CD-RW diskove snimljene nekompatibilnim uređajem za snimanje.

- CD-R/CD-RW diskove koji nisu pravilno finalizirani.
- CD-R/CD-RW diskove koji nisu snimljeni u glazbenom CD formatu ili MP3 formatu u skladu s ISO9660 Level 1/Level 2, Joliet/Romeo ili multi-session.

Slijed reprodukcije MP3/WMA/AAC datoteka

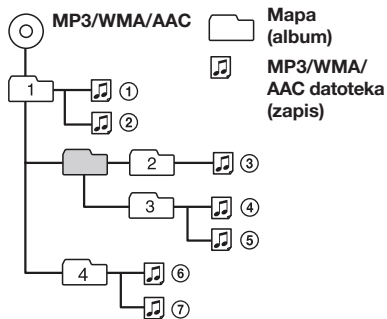

Ako imate bilo kakva pitanja ili probleme vezane uz uređaj, a da nisu razrađeni u ovom priručniku, obratite se najbližem Sony prodavatelju.

Održavanje

Zamjena litijeve baterije daljinskog upravljača

U normalnim uvjetima baterija će trajati oko godinu dana. (Trajanje može biti i kraće, ovisno o uvjetima rada.)

Kad baterija oslabi, domet daljinskog upravljača će se smanjiti. Zamijenite bateriju novom CR2025 litijevom baterijom. Korištenje druge baterije može dovesti do požara ili do eksplozije.
+ strana gore

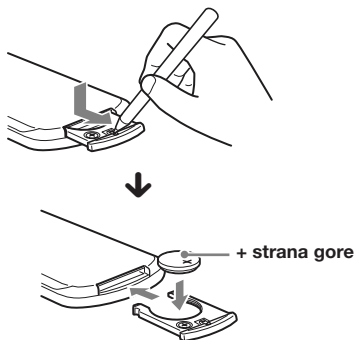

Napomene o litijevoj bateriji

- Litijevu bateriju držite van dohvata djece. Ako dođe do gutanja baterije, odmah potražite liječničku pomoć.
- Obrisite bateriju suhom tkaninom kako biste osigurali dobar kontakt.
- Provjerite polaritet baterije prije umetanja.
- Ne dodirujte bateriju metalnom pincetom, jer može doći do kratkog spoja.

UPOZORENJE

Baterija može eksplodirati uslijed nepravilnog rukovanja.

Bateriju nemojte puniti, rastavljati niti je bacati u vatru.

Zamjena osigurača

Kod zamjene osigurača koristite osigurače iste vrijednosti. Ako osigurač pregori, provjerite priključak napajanja, te zamijenite osigurač. Ako osigurač ponovo pregori, možda je riječ o kvaru na uređaju. U tom slučaju se obratite najbližem Sonyjevom dobavljaču.

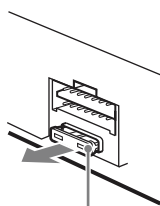

Osigurač (10 A)

Čišćenje priključnica

Uređaj možda neće dobro raditi ako spojevi između uređaja i prednje ploče nisu čisti. Da ne bi došlo do toga, skinite prednju ploču (str. 7) te očistite spojeve vatiranim štapićem. Ne primjenjujte prejak pritisak. U suprotnom, može doći do oštećenja priključnica.

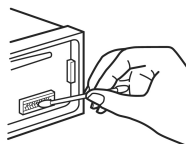

Glavni uređaj

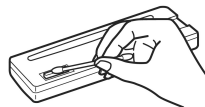

Stražnja strana prednje ploče

Napomene

- Iz sigurnosnih razloga prije čišćenja priključnica isključite motor vozila i izvadite ključ iz kontakt-brave.
- Nikad ne dodirujte priključnice prstima ili metalnim predmetima.

1 Skinite zaštitni okvir.

- 1 Izvadite prednju ploču (str. 7).
- 2 Stisnite okvir na oba kraja i izvucite ga.

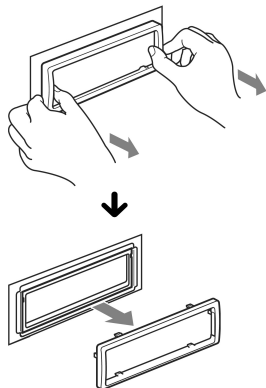

2 Izvadite uređaj.

- 1 Istovremeno umetnite oba ključa za vađenje dok ne kliknu.

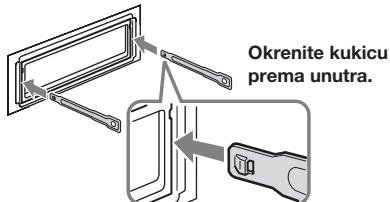

- 2 Povucite ključeve za vađenje kako biste oslobodili uređaj.

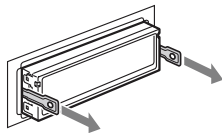

- 3 Izvucite uređaj iz ležišta.

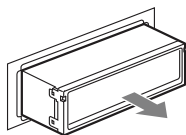

Radijski prijemnik

FM

Opseg ugadanja: 87,5 – 108 MHz

Antenska priključnica:

Vanjska antenska priključnica

Međufrekvencija: 150 kHz

Iskoristiva osjetljivost: 10 dBf

Selektivnost: 75 dB pri 400 kHz

Omjer signal-šum: 70 dB (mono)

Odvajanje: 40 dB pri 1 kHz

Frekvencijski odziv: 20 – 15.000 Hz

MW/LW

Opseg ugadanja:

MW: 531 – 1.602 kHz

LW: 153 – 279 kHz

Antenska priključnica:

Vanjska antenska priključnica

Međufrekvencija: 25 kHz

Osjetljivost: MW: 26 μV, LW: 45 μV

CD uređaj

Omjer signal-šum: 120 dB

Frekvencijski odziv: 10 – 20.000 Hz

Zavijanje i podrtavanje: Ispod mjerljive razine

USB uređaj

Priključnica: USB (Full-speed)

Maksimalna struja: 500 mA

Pojačalo

Izlaz: Zvučnički izlazi

Impedancija zvučnika: 4 – 8 ohma

Maksimalna izlazna snaga: 52 W × 4 (na 4 ohma)

Općenito

Izlazi:

Audio izlazi (prednji/stražnji izmjenjivi)

Kontrolni izlaz releja za automatsko izvlačenje antene

Kontrolni izlaz pojačala snage

Ulazi:

ATT kontrolna priključnica za telefon

Ulazna priključnica daljinskog upravljača

Antenska ulazna priključnica

AUX ulazna priključnica (stereo mini priključnica)

USB ulazna priključnica

Napajanje: 12 V DC akumulator

(negativno uzemljenje (uzemljenje))

Dimenzije: Približno 178 × 50 × 179 mm (š/v/d)

Dimenzije za ugradnju: Približno 182 × 53 × 162 mm (š/v/d)

Masa: Približno 1,2 kg

Isporučeni pribor:

Dijelovi za instalaciju i spajanje (1 komplet)

Dodatna oprema/pribor:

Daljinski upravljač: RM-X114

nastavak na sljedećoj stranici →

Vaš prodavatelj možda neće imati sav navedeni pribor. Zatražite detaljne informacije.

Dizajn i tehnički podaci podložni su promjeni bez najave. Proizvođač ne odgovara za eventualne tiskarske pogreške.

U slučaju problema

Sljedeća tablica će vam pomoći u rješavanju problema koji se mogu pojaviti u radu uređaja. Prije pregleda donje tablice, provjerite spojeve uređaja i postupke korištenja.

Ako i dalje ne možete riješiti problem, posjetite internetsku stranicu za korisničku podršku.

Stranica za korisničku podršku

<http://support.sony-europe.com/>

Općenito

Nema napajanja uređaja.

- Provjerite spojeve ili osigurač.
- Ako je uređaj isključen i nestane prikaz pokazivača, ne možete njime upravljati daljinskim upravljačem.
→ Uključite uređaj.

Automatska antena se ne izvlači.

Antena nema relej.

Nema zvuka.

- Uključena je funkcija ATT ili Telephone ATT (kad je spojni kabel telefona u vozilu spojen na ATT).
- Kontrola "FAD" nije postavljena u središnji položaj za sustav s dva zvučnika.

Nema zvučnog signala.

- Zvučni signal je isključen (str. 17).
- Spojeno je dodatno pojačalo i ne koristi se ugrađeno.

Sadržaj memorije je obrisani.

- Pritisnuta je tipka RESET.
→ Ponovno pohranite sadržaje u memoriju.
- Kabel za napajanje ili akumulator su odspojeni ili nisu pravilno spojeni.

Pohranjene postaje i točno vrijeme su obrisani. Osigurač je pregorio.

Buka kod okretanja ključa u kontakt bravi.

Kabli prema konektoru automobila nisu dobro spojeni.

Tijekom reprodukcije ili prijema, pokrene se demo prikaz.

Ako se uređajem ne rukuje 5 minuta uz postavku "DEMO-ON", započinje demo prikaz.
→ Podesite "DEMO-OFF" (str. 17).

Indikatori nestaju/ne pojavljuju se na pokazivaču.

- Podešeno je zatamnjenje zaslona "DIM-ON" (str. 17).
- Indikatori na pokazivaču se isključe ako pritisnete i zadržite (SOURCE/OFF).
→ Pritisnite (SOURCE/OFF) na uređaju dok se ne pojavi prikaz.
- Priključnice su zaprljane (str. 20).

Funkcija Auto Off ne radi.

Uređaj je uključen. Funkcija Auto Off aktivira se nakon isključenja uređaja.
→ Isključite uređaj.

nastavak na sljedećoj stranici →

Radijski prijem

Nije moguć prijem postaja.

Zvuk je pun šumova.

- Spajanje nije izvedeno pravilno.
 - Spojite kabel aktivne antene (plavi) ili izvora napajanja (crveno) na izvor napajanja antenskog pojačala u automobilu (samo ako vaš automobil ima ugrađenu FM/MW/LW antenu na stražnjem/bočnom staklu).
- Provjerite spoj antene.
- Ako se antena ne izvlači, provjerite spoj na kabelu za kontrolu antene.

Slušanje ugođenih postaja nije moguće.

- Pohanite točnu frekvenciju u memoriju.
- Signal s odašiljača je preslab.

Nije moguće automatsko ugađanje.

- Mod traženja lokalnih postaja nije pravilno podešen.
 - Ugađanje se zaustavlja prečesto:
 - Podesite "LOCAL ON" (str. 17).
 - Ugađanje se ne zaustavlja prilikom prijema postaje:
 - Podesite "LOCAL OFF" (str. 17).
- Signal s odašiljača je preslab.
 - Postaje ugodite ručno.

Tijekom FM prijema treperi indikator "ST".

- Ugodite točnu frekvenciju.
- Signal s odašiljača je preslab.
 - Podesite "MONO-ON" (str. 17).

FM stereo program se čuje mono.

- Uredaj je podešen na mono prijem.
 - Podesite "MONO-OFF" (str. 17).

RDS

Nakon nekoliko sekundi slušanja započinje pretraživanje SEEK.

- Postaja nije TP ili ima slab signal.
 - Isključite funkciju TA (str. 11).

Nema prometnih informacija.

- Uključite funkciju TA (str. 11).
- Postaja ne emitira prometne informacije iako je TP.
 - Ugodite drugu postaju.

PTY prikazuje "- - - - -".

- Trenutna postaja nije RDS postaja.
- RDS podaci nisu primljeni.
- Postaja ne emitira signal vrste programa.

Naziv postaje treperi.

Odabrana postaja nema alternativnu frekvenciju.

- Pritisnite (SEEK) +/- dok treperi naziv postaje.
 - Pojavljuje se "PI SEEK" i uređaj počinje tražiti drugu frekvenciju istih podataka o programu PI.

CD reprodukcija

Ne možete uložiti disk.

- Već je uloženi drugi disk.
- Disk je nasilno uloženi naopako ili nepravilno.

Reprodukcija diska ne započinje.

- Oštećen ili zaprljan disk.
- Pokušali ste reproducirati CD-R/CD-RW koji nije audio (str. 19).

MP3/WMA/AAC datoteke se ne mogu reproducirati.

Disk nije kompatibilan s MP3/WMA/AAC formatom i verzijom. Za detalje o diskovima i formatima koji se mogu reproducirati, posjetite stranicu za korisničku podršku.

Za početak reprodukcije MP3/WMA/AAC zapisa treba dulje vrijeme nego za ostale.

- Sljedećim diskovima treba duže vrijeme za početak reprodukcije.
 - diskovi komplicirane strukture.
 - diskovi snimljeni u Multi Session formatu.
 - diskovi kojima možete dodati podatke.

Prikazani podaci se ne pomiču pokazivačem.

- Kod diskova s mnogo znakova može doći do tog problema.
- Opcija "A.SCRL" je podešena na "OFF".
 - Podesite "A.SCRL-ON" (str. 17).
 - Pritisnite i zadržite (DISPL) (SCRL).

Zvuk preskače.

- Niste dobro ugradili uređaj.
 - Uredaj ugradite pod kutom manjim od 45° u stabilan dio automobila.
- Oštećen ili zaprljan disk.

Ne rade tipke.

Disk se ne izbacuje.

- Pritisnite tipku RESET (str. 6).

nastavak na sljedećoj stranici →

USB reprodukcija

Ne možete reproducirati s uređaja spojenog putem USB huba.

Ovaj uređaj ne prepoznaje USB uređaje spojene putem USB huba.

Nije moguća reprodukcija.

USB uređaj ne radi.

→ Spojite ga ponovno.

Potrebno je više vremena za reprodukciju USB uređaja.

USB uređaj sadrži datoteke sa složenom strukturom.

Čuje se zvučni signal.

Odspojili ste USB uređaj tijekom reprodukcije.

→ Prije odspajanja USB uređaja zaustavite reprodukciju radi zaštite podataka.

Zvuk je isprekidan.

Prekidi zvuka su mogućí s brzinom bita iznad 320 kbps.

Prikaz/poruke grešaka

CHECKING

Autoradio provjerava povezanost s USB uređajem.

→ Pričekajte dok se provjera povezanosti ne završi.

ERROR

- Disk je zaprljan ili uložen naopako.
→ Očistite ga ili uložite pravilno.
- Disk je prazan.
- Disk se ne može reproducirati zbog problema.
→ Uložite drugi disk.
- USB uređaj nije automatski prepoznat.
→ Spojite ga ponovno.
- Pritisnite  za vađenje diska.

FAILURE

Neispravno su spojeni zvučnici/pojačalo.

→ Pogledajte upute za ugradnju/povezivanje za ovaj model.

HUB NO SUPRT (HUB nije podržan)

Autoradio ne podržava USB hub.

L. SEEK +/-

Uključena je funkcija traženja lokalnih postaja tijekom automatskog ugadanja.

NO AF

Odabrana postaja nema alternativnu frekvenciju.

→ Pritisnite (SEEK) +/- dok treperi naziv postaje.

Uređaj počinje tražiti drugu frekvenciju istih podataka o programu PI (pojavljuje se "PI SEEK").

NO DEV (Nema uređaja)

USB je odabran kao izvor, a USB uređaj nije spojen.

Odspojili ste USB uređaj ili USB kabel tijekom reprodukcije.

→ Spojite USB uređaj ili USB kabel.

NO MUSIC

Disk ili USB uređaj ne sadrži glazbene datoteke.

→ Uložite CD koji sadrži glazbene datoteke.

→ Spojite USB uređaj s glazbenim datotekama.

NO NAME

Naziv diska/albuma/izvođača/zapisa nije snimljen u zapis.

NO TP

Uređaj će nastaviti tražiti dostupne TP postaje.

OFFSET

Možda je došlo do unutarnjeg kvara.

→ Provjerite spajanje kabela. Ako je poruka o grešci i dalje prisutna, obratite se najbližem Sony dobavljaču.

OVERLOAD

USB uređaj je preopterećen.

→ Odspojite USB uređaj, zatim promijenite izvor pritiskom tipke (SOURCE/OFF).

→ Pokazuje da USB uređaj ne radi pravilno ili je spojen nepodržani USB uređaj.

READ

Uređaj učitava sve podatke o zapisima i albumima na disku.

→ Pričekajte da završi postupak učitavanja i reprodukcija će započeti automatski. Ovisno o strukturi diska, možda će trebati duže od minute.

RESET

Ovaj ili USB uređaj ne radi zbog nekih problema.

→ Pritisnite tipku RESET (str. 6).

USB NO SUPRT (USB nije podržan)

Spojeni USB uređaj nije podržan.

→ Za detalje o podržanim USB uređajima, posjetite internetsku stranicu za korisničku podršku.

"LLLL" ili "ㄿㄿㄿㄿ"

Disk je tijekom pretraživanja naprijed/natrag došao do početka ili do kraja i nije moguće daljnje pretraživanje.

"_"

Znak se ne može prikazati na ovom uređaju.

Ako ovi postupci ne pomognu otkloniti problem, obratite se ovlaštenom Sonyjevom servisu.

Ako auto radio odnosite na popravak zbog CD uređaja, molimo ponesite i disk koji ste koristili kad ste uočili problem.

Registrirajte svoj proizvod online na:

www.sony-europe.com/myproducts

Upišite serijski broj (SERIAL NO.) na predviđeno mjesto. Broj se nalazi na naljepnici na kućištu sustava. Kad ispunite ovu identifikacijsku karticu, nikako je nemojte ostavljati u vozilu s ostatkom uputa. Spremite identifikacijsku karticu na sigurno mjesto. Kartica može poslužiti za identifikaciju uređaja u slučaju krađe.

autoradio

**Identifikacijska
kartica**

SONY®

Ova identifikacijska kartica služi kao dokaz o vlasništvu u slučaju krađe uređaja.

Preporučujemo da ovu karticu ne čuvate u vozilu kako biste izbjegli zlouporabu.

Model

CDX-GT450U

Serijski broj (SERIAL NO.)

<http://www.sony.net/>

Sony Corporation