

FM/MW/LW Autoradio CD uređaj

Upute za uporabu _____

HR

Za isključenje DEMO funkcije, pogledajte stranicu 12.



CDX-GT44IP

Detalje o ugradnji i povezivanju potražite u zasebnim uputama za ugradnju i povezivanje.

**CLASS 1
LASER PRODUCT**

Ova naljepnica se nalazi na donjoj strani kućišta uređaja.

Napomena za korisnike u državama koje primjenjuju smjernice EU

Proizvođač ovog uređaja je Sony Corporation, 1-7-1 Konan Minato-ku, Tokyo, 108-0075 Japan. Ovlašteni zastupnik za elektromagnetsku kompatibilnost i sigurnost uređaja je Sony Deutschland GmbH, Hedelfinger Strasse 61, 70327 Stuttgart, Njemačka. Za pitanja o servisu i jamstvu, obratite se na adrese s priloženih jamstvenih dokumenata.



Zbrinjavanje starih električnih i elektroničkih uređaja (primjenjuje se u Europskoj uniji i ostalim europskim zemljama s posebnim sistemima zbrinjavanja)

Ova oznaka na proizvodu ili na ambalaži označava da se ovaj proizvod ne smije zbrinjavati kao kućni otpad. On treba biti zbrinut na za tu namjenu predviđenom mjestu za reciklažu električne ili elektroničke opreme. Pravilnim zbrinjavanjem starog proizvoda čuvate okoliš i brinete za zdravlje svojih bližnjih. Nepravilnim odlaganjem proizvoda ugrožava se okoliš i zdravlje ljudi. Reciklažom materijala pomažete u očuvanju prirodnih izvora. Za detaljne informacije o reciklaži ovog proizvoda, molimo kontaktirajte vašu lokalnu upravu, odlagalište otpada ili trgovinu gdje ste kupili proizvod.

Raspoloživi pribor: Daljinski upravljač



Zbrinjavanje starih baterija (primjenjuje se u Europskoj uniji i ostalim europskim zemljama s posebnim sistemima zbrinjavanja)

Ova oznaka na bateriji ili ambalaži označava da se baterija iz ovog uređaja ne smije zbrinjavati kao ostali kućni otpad. Pravilnim zbrinjavanjem baterije, sprječava se moguć loš utjecaj na okoliš i ljudsko zdravlje, do kojeg bi moglo doći nepravilnim zbrinjavanjem. Recikliranjem materijala pomaže u očuvanju prirodnih resursa. Kod uređaja koji zbog sigurnosti, načina rada ili očuvanja podataka trebaju stalno napajanje preko ugrađene baterije, bateriju treba zamijeniti isključivo stručno servisno osoblje. Kako bi se osiguralo pravilno zbrinjavanje, isluženi uređaj predajte na ovlašteno sabirno mjesto za recikliranje električnih i elektroničkih uređaja. Kod ostalih vrsta baterija, molimo pogledajte upute za sigurno vađenje baterije iz uređaja. Predajte bateriju na ovlašteno sabirno mjesto za recikliranje istrošenih baterija. Podrobnosti o recikliranju ovog proizvoda ili baterija potražite u lokalnom uredu uprave, kod komunalne tvrtke ili u prodavaonici u kojoj ste kupili proizvod.



Microsoft, Windows Media i logotip Windows su zaštićeni ili registrirani znakovi

Microsoft Corporation u SAD-u i/ili drugim zemljama.

iPod je zaštitni znak tvrtke Apple Inc. u SAD-u i ostalim državama.

Upozorenje pri ugradnji u automobile kod kojih brava za paljenje nema ACC položaj na kontaktu

Podesite funkciju Auto Off (str. 12). Uređaj će se automatski potpuno isključiti u podešeno vrijeme nakon prebacivanja u pripravno stanje. Time se smanjuje trošenje akumulatora. Ako niste podesili funkciju Auto Off, nakon gašenja motora automobila svakako pritisnite i zadržite **OFF** na uređaju dok se ne isključi pokazivač.

Dobrodošli!	4
-------------------	---

Početak

Resetiranje uređaja	4
Priprema daljinskog upravljača	4
Podešavanje točnog vremena	4
Odvajanje prednje ploče	5
Postavljanje prednje ploče	5

Položaj kontrola i osnovne radnje

Glavni uređaj	6
Daljinski upravljač RM-X151	6

CD

Prikaz podataka	8
Ponavljanje reprodukcije i reprodukcija slučajnim redoslijedom	8

Radioprijemnik

Pohrana i prijem postaja	8
Automatska pohrana — BTM	8
Ručna pohrana postaja	8
Prijem pohranjenih postaja	8
Automatsko ugađanje	8
RDS	9
Pregled	9
Podešavanje AF i TA	9
Odabir vrste programa PTY	10
Podešavanje točnog vremena CT	10

iPod

Reprodukcija s iPod uređaja	10
Reprodukcija zapisa	10
Prikaz podataka	11
Odabir načina reprodukcije	11
Odabir albuma, izvođača ili playliste	11
Ponavljanje reprodukcije i reprodukcija slučajnim redoslijedom	11
Pretraživanje	11

Ostale funkcije

Promjena zvučnih postavki	12
Podešavanje zvučnih značajki	
— BAL/FAD/SUB	12
Podešavanje krivulje ekvilizatora	
— EQ3	12
Podešavanje opcija — SET	12
Uporaba dodatne opreme	13
Dodatna audio oprema	13

Dodatne informacije



Mjere opreza	14
Napomene o diskovima	14
Slijed reprodukcije MP3/WMA zapisa	15
O MP3 datotekama	15
O WMA datotekama	15
O iPod uređaju	15
Održavanje	15
Vađenje uređaja	16
Tehnički podaci	16
U slučaju problema	17
Prikaz/poruke grešaka	18

Dobrodošli!

Zahvaljujemo na kupnji ovog Sony autoradija s CD uređajem. Na ovom uređaju možete uživati u sljedećim funkcijama:

• Reprodukcija diska

Možete reproducirati CD-DA (i one koji sadrže CD TEXT), CD-R/CD-RW diskove (MP3/WMA zapise (str. 15)).

Vrsta diska	Oznaka na disku
CD-DA	
MP3 WMA	

• Radijski prijem

- Možete pohraniti do 6 postaja po valnom području (FM1, FM2, FM3, MW i LW).
- Funkcija **BTM** (Best Tuning Memory): uređaj bira postaje jačih signala i pohranjuje ih.

• RDS usluge

Možete koristiti FM postaje sa sustavom podataka RDS (Radio Data System).

• Podešavanje zvuka

- **EQ3 stage2**: Možete odabrati krivulju ekvilizatora za 7 glazbenih žanrova.

• Spajanje iPod uređaja

iPod uređaj možete spojiti pomoću kabela s konektorom priključenog na stražnju stranu ovog uređaja.

• Prijenosni audio uređaj

Ulazna priključnica AUX na prednjoj strani uređaja omogućuje spajanje prijenosnog audio uređaja.

Početak

Resetiranje uređaja

Prije prvog korištenja uređaja, ili nakon zamjene ili prespajanja kontakata akumulatora, potrebno je resetirati uređaj.

Uklonite prednju ploču i pritisnite tipku RESET šiljatim predmetom, npr. kemijskom olovkom.

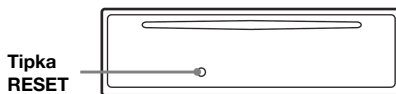

Napomena

Pritisak na tipku **RESET** će obrisati podešenje sata te neke pohranjene informacije.

Priprema daljinskog upravljača

Prije prve uporabe daljinskog upravljača uklonite izolacijsku foliju.



Savjet

Postupak zamjene baterije je opisan u poglavlju "Zamjena litijske baterije daljinskog upravljača" na str. 15.

Podešavanje točnog vremena

Sat koristi 24-satni sustav prikaza vremena.

1 Pritisnite i zadržite tipku za odabir.

Pojavljuje se prikaz za podešavanje.

2 Više puta pritisnite tipku za odabir dok se ne pojavi "CLOCK-ADJ".

3 Pritisnite (SEEK) +.

Trepće indikator sati.

4 Zakrenite regulator glasnoće za podešavanje sati i minuta.

Za pomicanje digitalnog indikatora pritisnite (SEEK) -/+.

5 Pritisnite tipku za odabir.

Podešavanje je dovršeno i sat se aktivira.

Za prikaz točnog vremena pritisnite (DSPL).

Ponovno pritisnite (DSPL) za povratak na prethodni prikaz.

Savjet

Točno vrijeme je moguće podesiti automatski pomoću funkcije RDS (str. 10).

Odvajanje prednje ploče

Možete odvojiti prednju ploču uređaja kako biste spriječili krađu.

Alarm

Ako zakrenete ključ u položaj OFF bez skidanja prednje ploče, alarm će se oglasiti na nekoliko sekundi. Alarm će se oglasiti samo ako koristite ugrađeno pojačalo.

1 Pritisnite **OFF**.

Uređaj se isključuje.

2 Pritisnite , zatim povucite prednju ploču prema sebi.

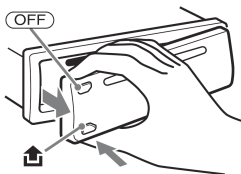

Napomene

- Nemojte ispuštati niti jako pritiskati ploču ni pokazivač.
- Ne izlažite prednju ploču vrućini/visokim temperaturama ili vlazi. Izbjegavajte ostavljanje ploče u parkiranoj automobilu na prednjoj/stražnjoj ploči.

Postavljanje prednje ploče

Prislonite dio **A** na prednjoj ploči na dio **B** na uređaju, kao što je prikazano slikom, zatim lagano utisnite lijevu stranu na mjesto da se začuje klik.

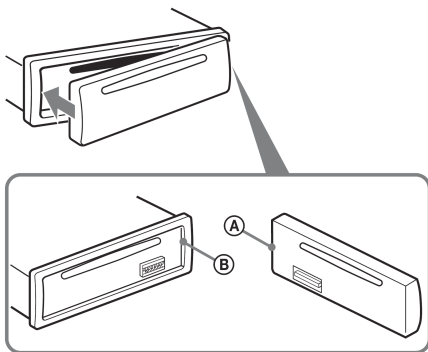

Napomena

Ne stavljajte ništa na unutrašnji dio prednje ploče.

Položaj kontrola i osnovne radnje

Glavni uređaj

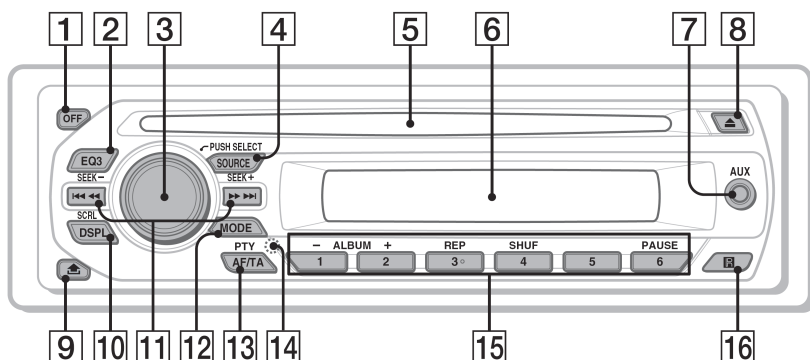

Daljinski upravljač RM-X151

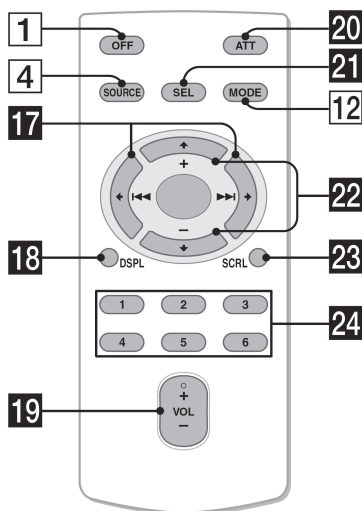

U ovom poglavlju se opisuju kontrole i osnovni postupci. Detalje potražite na navedenim stranicama.

Za iPod uređaj, pogledajte "iPod" na str. 10. Odgovarajuće tipke na daljinskom upravljaču upravljaju istim funkcijama kao i tipke na uređaju.

- 1 Tipka OFF**
Isključenje/zaustavljanje reprodukcije.
- 2 Tipka EQ (ekvilizator) str. 12**
Za odabir zvučnog ugodaja (XPLOD, VOCAL, EDGE, CRUISE, SPACE, GRAVITY, CUSTOM ili OFF).
- 3 Regulator glasnoće/tipka za odabir str. 12**
Za podešavanje glasnoće (zakrenite); odabir opcija za podešavanje (pritisnite i zakrenite).
- 4 Tipka SOURCE**
Za uključenje uređaja/promjenu izvora (Radio/CD/AUX/PD).
- 5 Uložnica diska**
Umetnite disk (naljepnicom prema gore). Reprodukcijski početak automatski.
- 6 Pokazivač**
- 7 AUX ulazna priključnica str. 13**
Za spajanje prijenosnih audio uređaja.
- 8 Tipka ▲**
Za izbacivanje diska.
- 9 Tipka ▾ (otpuštanje prednje ploče) str. 5**

10 Tipka DSPL (pokazivač)/SCRL (pomicanje) str. 8, 9

Za promjenu prikaza na pokazivaču (pritisnite) ili pomicanje teksta (pritisnite i zadržite).

11 Tipke SEEK -/+ CD/PD:

Za preskakanje zapisa (pritisnite); preskakanje više zapisa (pritisnite, zatim pritisnite ponovo unutar oko 1 sekunde i zadržite); pretraživanje zapisa naprijed ili natrag (pritisnite i zadržite).

Radio:

Za automatsko ugađanje postaja (pritisnite); za ručno traženje postaja (pritisnite i zadržite).

12 Tipka MODE str. 8

Za odabir valnog područja (FM/MW/LW); odabir načina reprodukcije za iPod.

13 Tipka AF (Alternative Frequencies)/TA (Traffic Announcement)/PTY (Program Type) str. 9, 10

Za odabir AF i TA (pritisnite) ili odabir PTY (pritisnite i zadržite) u RDS sustavu.

14 Tipka RESET (smještena iza prednje ploče) str. 4

15 Brojčane tipke

CD/PD:

①/②: **ALBUM -/+** (tijekom MP3/WMA reprodukcije)

Za preskakanje albuma (pritisnite); za kontinuirano preskakanje albuma (pritisnite i zadržite).

③: **REP** str. 8

④: **SHUF** str. 8

⑥: **PAUSE**

Za pauzu reprodukcije. Za nastavak pritisnite ponovo.

Radio:

Za prijem pohranjenih postaja (pritisnite); za pohranu radijske postaje (pritisnite i zadržite).

16 Senzor daljinskog upravljača

Sljedeće tipke na daljinskom upravljaču također imaju različit izgled/funkcije od tipaka na uređaju. Uklonite izolacijsku foliju prije uporabe (str. 4).

17 Tipke ◀ (◀◀)/▶ (▶▶)

Za upravljanje CD/radijem/PD uređajem, isto kao i (SEEK) -/+ na uređaju.

Podešavanje, zvuk i sl. mogu se podešavati tipkama ◀ ▶.

18 Tipka DSPL (prikaz)

Za promjenu prikazane opcije.

19 Tipka VOL (glasnoća) +/-

Za podešavanje glasnoće.

20 Tipka ATT (stišavanje)

Za isključenje zvuka. Za uključenje, pritisnite ponovo.

21 Tipka SEL (odabir)

Isto kao i tipka za odabir na uređaju.

22 Tipke ↑ (+)/↓ (-)

Za upravljanje CD/PD uređajem, isto kao i ①/② (ALBUM -/+) na uređaju.

Podešavanje, zvuk i sl. mogu se podešavati tipkama ↑ ↓.

23 Tipka SCRL (pomicanje)

Za pomicanje stavki na pokazivaču.

24 Brojčane tipke

Za prijem pohranjenih postaja (pritisnite); za pohranu postaja (pritisnite i zadržite).

Napomena

Ako je uređaj isključen te nema prikaza na pokazivaču, ne možete njime upravljati daljinskim upravljačem osim ako pritisnete (SOURCE) na uređaju ili umetnete disk kako bi se uređaj uključio.

Prikaz podataka

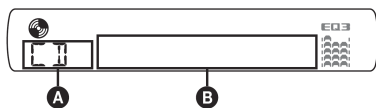

A Izvor

B Broj zapisa/proteklo vrijeme reprodukcije, naziv diska/ime izvođača, broj albuma*¹, naziv albuma, naziv zapisa, tekstualni podaci*², točno vrijeme

*¹ Broj albuma se prikazuje samo kod promjene albuma.

*² Kod reprodukcije MP3, prikazuje se ID3 tag, a kod WMA reprodukcije, prikazuje se WMA tag.

Za promjenu opcija u polju **B**, pritisnite **(DSPL)**.

Savjet

Prikazani podatak će se razlikovati ovisno o vrsti diska, formatu snimanja i podešenjima. Za detalje o MP3/WMA zapisima pogledajte str. 15.

Ponavljanje reprodukcije i reprodukcija slučajnim redoslijedom

1 Tijekom reprodukcije više puta pritisnite **(3)** (REP) ili **(4)** (SHUF) dok se ne pojavi željena postavka.

Odaberite	Za reprodukciju
↶ TRACK	zapisa više puta.
↶ ALBUM*	albuma više puta.
SHUF ALBUM*	albuma slučajnim redoslijedom.
SHUF DISC	diska slučajnim redoslijedom.

* Tijekom reprodukcije MP3/WMA zapisa.

Za povratak na uobičajenu reprodukciju odaberite "↶ OFF" ili "SHUF OFF".

Pohrana i prijem postaja

Oprez

Kod ugađanja za vrijeme vožnje, koristite "Best Tuning Memory" (BTM) kako biste spriječili eventualne prometne nezgode.

Automatska pohrana — BTM

1 Pritisnite **(SOURCE)** više puta dok se ne pojavi "TUNER".

Za promjenu valnog područja pritisnite **(MODE)** više puta. Možete birati između FM1, FM2, FM3, MW ili LW.

2 Pritisnite i zadržite tipku za odabir.

Pojavljuje se izbornik za podešavanje.

3 Pritisnite tipku za odabir više puta dok se ne pojavi "BTM".

4 Pritisnite **(SEEK) +**.

Uređaj pohranjuje postaje slijedom njihovih frekvencija. Kad je postaja pohranjena, začuje se zvučni signal.

Ručna pohrana postaja

1 Dok slušate postaju koju želite pohraniti, pritisnite i zadržite brojčanu tipku (od **(1)** do **(6)**) dok se na pokazivaču ne pojavi "MEM".

Napomena

Pokušate li pohraniti drugu postaju pod istom brojčanom tipkom, prethodno pohranjena postaja se briše.

Savjet

Kad pohranite RDS postaju, pohranit ćete i postavke AF i TA (str. 9).

Prijem pohranjenih postaja

1 Odaberite valno područje, zatim pritisnite brojčanu tipku (od **(1)** do **(6)**).

Automatsko ugađanje

1 Odaberite valno područje i zatim pritisnite **(SEEK) -/+** za traženje postaje.

Pretraživanje se zaustavlja kad uređaj ostvari prijem postaje. Ponovite opisani postupak dok se ne ostvari prijem željene postaje.

Savjet

Znate li frekvenciju postaje, pritisnite i zadržite **(SEEK)** **-/+** dok se oznaka frekvencije ne pojavi na pokazivaču, a zatim više puta pritisnite **(SEEK) -/+** za precizno ugađanje frekvencije (ručno ugađanje).

Pregled

"Radio Data System" (RDS) je sustav emitiranja koji FM postajama omogućuje slanje dodatne digitalne informacije zajedno s radijskim signalom.

Prikaz podataka

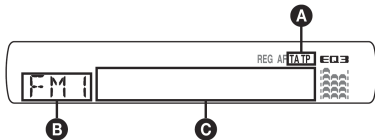

- A** TA/TP*1
- B** Valno područje, funkcija
- C** Frekvencija*2 (naziv postaje), programski broj, točno vrijeme, RDS podaci

*1 "TA" trepće tijekom prometnih obavijesti. "TP" svijetli kod prijema postaje s prometnim programom.

2 Tijekom prijema RDS postaje, lijevo od oznake frekvencije se prikazuje "".

Za promjenu prikazanih stavki **C** pritisnite **(DSPL)**.

RDS usluge

RDS vam nudi i druge pogodnosti poput:

AF (alternativne frekvencije)

Odabir i ugađanje postaje najjačeg signala. Pomoću ove funkcije možete stalno slušati isti program tijekom dugotrajnih putovanja bez potrebe ručnog ugađanja iste postaje.

TA (prometne obavijesti)/TP (prometni program)

Pružaju trenutne informacije o prometu u vidu obavijesti ili programa. U slučaju prijema bilo kakve prometne obavijesti/programa, trenutno odabran izvor se prekida.

PTY (vrste programa)

Prikazuje trenutno odabranu vrstu programa. Također traži odabranu vrstu programa.

CT (točno vrijeme)

Podaci o točnom vremenu dobiveni RDS prijemom podešavaju sat.

Napomene

- Ovisno o zemlji ili području, neke RDS funkcije neće biti dostupne.
- RDS funkcija možda neće raditi ispravno ako je signal slab ili postaja ne emitira RDS podatke.

Podešavanje AF i TA

1 Više puta pritisnite **(AF/TA)** dok se ne pojavi željena postavka.

Odaberite	Za
AF-ON	uključenje AF i isključenje TA.
TA-ON	uključenje TA i isključenje AF.
AF, TA-ON	uključenje AF i TA.
AF, TA-OFF	isključenje AF i TA.

Pohrana RDS postaje s funkcijama AF i TA

RDS postaje možete pohraniti tako da istovremeno pohranite i funkcije AF/TA. Ako koristite funkciju BTM, samo RDS postaje se pohranjuju s istim AF/TA podešenjima.

Kod ručnog pohranjivanja možete pohraniti RDS postaje i one koje to nisu s funkcijama AF/TA za svaku.

1 Podesite funkciju AF/TA, zatim pohranite postaju pomoću BTM ili ručno.

Prijem hitnih obavijesti

Ako je uključena funkcija AF ili TA, uređaj se automatski prebacuje na prijem hitnih prometnih obavijesti i prekida trenutno odabran izvor.

Savjet

Ako podesite glasnoću tijekom prometnih obavijesti, ta glasnoća će se pohraniti za buduće obavijesti, neovisno o normalnoj glasnoći.

Slušanje lokalnog programa — REG

Kad je uključena funkcija AF: tvornička podešenja ovog uređaja ograničavaju prijem na određeno područje, stoga nije moguć prijelaz na drugu lokalnu postaju s jačom frekvencijom.

Ako napustite područje prijema toga lokalnog programa, podesite opciju "REG-OFF" u izborniku tijekom FM prijema (str. 13).

Napomena

Ova funkcija ne radi u Velikoj Britaniji i nekim drugim područjima.

nastavlja se na sljedećoj stranici →

Odabir vrste programa PTY

- 1 Tijekom FM prijema pritisnite i zadržite (AF/TA) (PTY).



Ako postaja odašilje PTY podatke, pojavljuje se oznaka trenutne vrste programa.

- 2 Više puta pritisnite (AF/TA) (PTY) dok se ne pojavi željena vrsta programa.

- 3 Pritisnite (SEEK) -/+.

Uređaj počinje tražiti postaju koja prenosi odabranu vrstu programa.

Vrste programa

NEWS (novosti), **AFFAIRS** (vijesti), **INFO** (informacije), **SPORT** (sport), **EDUCATE** (obrazovni program), **DRAMA** (dramski program), **CULTURE** (kultura), **SCIENCE** (znanost), **VARIED** (razno), **POP M** (popularna glazba), **ROCK M** (rock glazba), **EASY M** (lagana glazba), **LIGHT M** (lagana klasična glazba), **CLASSICS** (klasična glazba), **OTHER M** (druge vrste glazbe), **WEATHER** (vremenska prognoza), **FINANCE** (financije), **CHILDREN** (dječji programi), **SOCIAL A** (društvene teme), **RELIGION** (vjerski program), **PHONE IN** (telefonska javljanja), **TRAVEL** (putovanja), **LEISURE** (zabava), **JAZZ** (jazz glazba), **COUNTRY** (country glazba), **NATION M** (narodna glazba), **OLDIES** (evergrini), **FOLK M** (folklorna glazba), **DOCUMENT** (dokumentarni program)

Napomena

Ovu funkciju ne možete koristiti u nekim zemljama u kojima PTY (vrsta programa) podaci nisu dostupni.

Podešavanje točnog vremena CT

- 1 Podesite "CT-ON" u izborniku (str. 12).

Napomene

- Funkcija CT možda neće raditi, čak i kod prijema RDS postaje.
- Između vremena podešenog funkcijom CT i stvarnog vremena će možda biti razlike.

iPod

Reprodukcija s iPod uređaja

Spajanjem iPod uređaja na priključnicu na stražnjoj strani ovog uređaja možete slušati iPod preko zvučnika u vozilu i upravljati iPod uređajem preko ovog sustava.

Napomene

- Dok je iPod spojen na sustav preko priključnice, nije moguće rukovanje preko iPod uređaja.
- Prije spajanja iPod uređaja na priključnicu, smanjite glasnoću na uređaju.

Reprodukcija zapisa

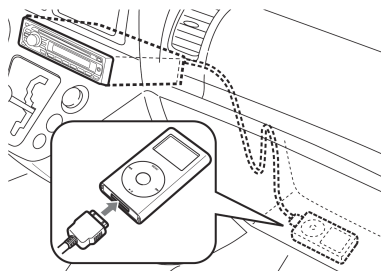

- 1 Spojite iPod na priključnicu.

iPod se automatski uključuje i na njegovom zaslonu se pojavljuje sljedeći prikaz.



- 2 Pritisnite (SOURCE) više puta dok se ne prikaže "PD".

Prikaže se "PD 1 PORTABLE" i zapisi s iPod uređaja se automatski reproduciraju od mjesta gdje je reprodukcija zadnje zaustavljena.

- 3 Pritisnite (MODE) za odabir načina reprodukcije.

Načini se izmjenjuju na sljedeći način:
RESUMING → **ALBUM** → **ARTIST** → **PLAYLIST**

- 4 Podesite glasnoću.

Pritisnite (OFF) za zaustavljanje reprodukcije.

Napomene

- Dok je iPod spojen na priključnicu, način reprodukcije prelazi na Resuming Mode (nastavak reprodukcije). Kod nastavka reprodukcije, pritisak na tipku (3) (Repeat), (4) (Shuffle) ili (5) (Scan) nema utjecaja. Ako poništite nastavak reprodukcije pritiskom na (MODE) ili (1)/(2) (ALBUM -/+), (3) (Repeat), (4) (Shuffle) ili (5) (Scan), tipke su dostupne za odabir načina reprodukcije.
- Kad okrenete ključ u kontakt-bravi u položaj ACC ili isključite uređaj, pokreće se punjenje baterije iPod uređaja.
- Ako se odspoji iPod za vrijeme reprodukcije, aktivirat će se pauza.

Napomena

Ne možete spojiti drugi iPod pomoću XA-1101P.

Prikaz podataka

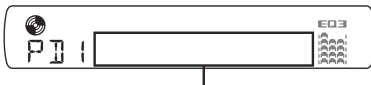

Naziv zapisa/albuma/izvođača, broj zapisa, proteklo vrijeme reprodukcije, točno vrijeme

Za promjenu prikazanih stavki, pritisnite (DSPL).

Napomena

Neka slova iz iPod uređaja se možda neće prikazati pravilno.

Odabir načina reprodukcije

Odabir albuma, izvođača ili playliste

1 Tijekom reprodukcije pritisnite (MODE).

Načini reprodukcije se mijenjaju na sljedeći način:

ALBUM → ARTIST → PLAYLIST

Preskakanje albuma, izvođača i playlista

Za	Pritisnite
preskakanje	(1)/(2) (ALBUM -/+) [pritisnite jednom za svaki]
kontinuirano preskakanje	(1)/(2) (ALBUM -/+) [držite do željenog mjesta]

Ponavljanje reprodukcije i reprodukcija slučajnim redoslijedom

1 Tijekom reprodukcije više puta pritisnite (3) (REP) ili (4) (SHUF) dok se ne pojavi željena postavka.

Odaberite	Za reprodukciju
REP TRK	zapisa više puta.
REP ALB	albuma više puta.
REP ART	izvođača više puta.
REP PLY	playliste više puta.
SHUF ALB	albuma slučajnim redoslijedom.
SHUF ART	izvođača slučajnim redom.
SHUF PLY	playliste slučajnim redom.
SHUF ALL	svih zapisa slučajnim redom.

Za povratak na uobičajenu reprodukciju odaberite "REP OFF" ili "SHUF OFF".

Napomena

(1)/(2) (ALBUM -/+) neće raditi tijekom reprodukcije slučajnim redom.

Pretraživanje

Možete brzo pronaći određeno mjesto na iPodu.

1 Tijekom reprodukcije pritisnite (5) dok se ne prikaže "SCAN ON".

Reproducira se prvih 10 sekundi svakog zapisa.

Za povratak na normalnu reprodukciju, odaberite "SCAN OFF".

Napomena

Ova funkcija neće raditi tijekom reprodukcije slučajnim redoslijedom.

Ostale funkcije

Promjena zvučnih postavki

Podešavanje zvučnih značajki — BAL/FAD/SUB

Možete podesiti balans, fader i glasnoću subwoofera.

1 Više puta pritisnite tipku za odabir dok se ne pojavi "BAL", "FAD" ili "SUB".

Opcije se izmjenjuju na sljedeći način:

LOW*1 → **MID***1 → **HI***1 → **BAL**

(lijevo-desno) → **FAD** (naprijed-natrag) →

SUB (glasnoća subwoofera)*2 → **AUX***3

*1 Kad je aktiviran EQ3 (str. 12).

*2 Kad je audio izlaz podešen na "SUB" (str. 12).

Kod najniže postavke, prikazuje se "ATT".

Podešavanje je moguće do 21 koraka.

*3 Kad je aktiviran AUX izvor (str. 13).

2 Zakrenite regulator glasnoće za podešavanje odabrane postavke.

Podešavanje je dovršeno nakon 3 s i vraća se normalan prikaz reprodukcije ili prijema.

Podešavanje krivulje ekvilizatora — EQ3

Postavka "CUSTOM" unutar EQ3 omogućuje pohranjivanje vašeg podešenja ekvilizatora.

1 Odaberite izvor, uzastopno pritisnite tipku (EQ3) za odabir "CUSTOM".

2 Više puta pritisnite tipku za odabir dok se ne pojavi "LOW", "MID" ili "HI".

3 Zakrenite regulator glasnoće za podešavanje odabrane postavke.

Razina zvuka se može podesiti u rasponu od -10 dB do +10 dB u koracima po 1 dB.

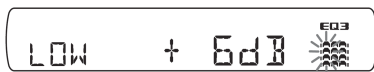

Ponovite korake 2 i 3 za podešavanje krivulje. Za povratak na tvorničku postavku krivulje ekvilizatora, pritisnite tipku za odabir prije dovršenja podešavanja.

Nakon 3 sekunde, podešavanje je dovršeno i na pokazivač se vraćaju indikatori uobičajene reprodukcije/prijema.

Savjet

Druge postavke ekvilizatora su također podesive.

Podešavanje opcija — SET

1 Pritisnite i zadržite tipku za odabir.

Pojavi se prikaz za podešavanje.

2 Više puta pritisnite tipku za odabir dok se ne pojavi željena opcija.

3 Zakrenite regulator glasnoće za odabir postavke (npr. "ON" ili "OFF").

4 Pritisnite i zadržite tipku za odabir.

Podešavanje je dovršeno i na pokazivač se vraća prikaz uobičajene reprodukcije/prijema.

Napomena

Prikazane opcije se razlikuju ovisno o izvoru i postavki.

Možete podesiti sljedeće stavke (pogledajte odgovarajuću stranicu za detaljnije informacije): "●" označava tvorničku postavku.

CLOCK-ADJ (podešavanje sata) (str. 4)

CT (točno vrijeme)

Za podešavanje "CT-ON" ili "CT-OFF" (●) (str. 9, 10).

BEEP

Za podešavanje "BEEP-ON" (●) ili "BEEP-OFF".

AUX-A*1 (AUX Audio)

Za uključenje indikatora AUX izvora "AUX-A-ON" (●) ili "AUX-A-OFF" (str. 13).

A.OFF (automatsko isključivanje)

Za automatsko isključivanje nakon određenog vremena kad se uređaj ne upotrebljava.

— "A.OFF-NO" (●), "A.OFF-30S (sekundi)",
"A.OFF-30M (min) ili "A.OFF-60M (min).

SUB/REAR*1

Za promjenu audio izlaza.

— "SUB-OUT" (●): izlaz na subwoofer.

— "REAR-OUT": izlaz na pojačalo.

DEMO (prikaz mogućnosti)

Podešavanje "DEMO-ON" (●) ili "DEMO-OFF".

DIM (zatamnjenje pokazivača)

Za podešavanje svjetline pokazivača.

— "DIM-ON": zatamnjenje pokazivača.

— "DIM-OFF" (●): bez zatamnjenja.

M.DSPL (pomicanje uzoraka)

Odabir načina pomicanja uzoraka.

— "M.DSPL-SA" (●): prikaz uzoraka i spektra.

— "M.DSPL-OFF": isključenje pomicanja.

A.SCRL (Auto Scroll)

Za automatsko pomicanje dugih naziva nakon promjene diska/albuma/zapisa.

— "A.SCRL-ON" (●): za pomicanje.

— "A.SCRL-OFF": za isključenje pomicanja.

LOCAL (traženje lokalne postaje)

- "LOCAL-ON": ugađaju se samo postaje s jakim signalima.
- "LOCAL-OFF" (●): za normalno ugađanje.

MONO*² (mono zvuk)

- Odaberite kako biste poboljšali loš FM prijem.
- "MONO-ON": za reprodukciju stereo zvuka u mono tehnici.
- "MONO-OFF" (●): za stereo reprodukciju.

REG*² (lokalni prijem)

Za podešavanje "REG-ON" (●) ili "REG-OFF" (str. 9).

LPF*³ (niskopropusni filter)

Za odabir prekidne frekvencije subwoofera: "LPF OFF" (●), "LPF 125Hz" ili "LPF 78Hz".

LOUD (glasnoća)

- "LOUD-ON": pojačanje basova i visokih tonova.
- "LOUD-OFF" (●): bez pojačanja basova i visokih tonova.

BTM (str. 8)

*1 Kad je uređaj isključen.

*2 Kod FM prijema.

*3 Kad je audio izlaz podešen na "SUB".

Uporaba dodatne opreme

Dodatna audio oprema

Na AUX ulaz (stereo mini priključnica) ovog uređaja možete spojiti dodatni prijenosni audio uređaj, odabrati ga kao izvor i slušati ga putem auto zvučnika. Može se podesiti glasnoća tako da se izbjegne razlika između ovog sustava i prijenosnog audio uređaja. Slijedite opisani postupak:

Spajanje prijenosnog audio uređaja

- 1 Isključite prijenosni audio uređaj.
- 2 Smanjite glasnoću na sustavu.
- 3 Spojite uređaj.

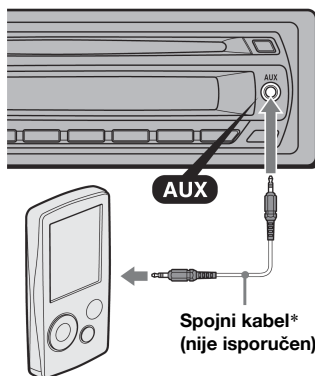

* Obavezno upotrijebite ravni priključak.

Podešavanje glasnoće

Prije reprodukcije svakako ugodite glasnoću svakog spojenog audio uređaja.

- 1 Smanjite glasnoću autoradija.
- 2 Više puta pritisnite **SOURCE** dok se ne pojavi "AUX".
Pojavi se "AUX FRONT IN".
- 3 Pokrenite reprodukciju spojenog audio uređaja uz umjerenu glasnoću.
- 4 Podesite uobičajenu razinu glasnoće na autoradiju.
- 5 Pritisnite tipku za odabir više puta dok se ne prikaže "AUX" te okrenite regulator za podešavanje ulazne razine (-8 dB do +18 dB).

Dodatne informacije

Mjere opreza

- Ako je vaše vozilo parkirano izravno na suncu, pustite da se uređaj malo ohladi prije korištenja.
- Ako je vaš automobil opremljen električnom antenom, ona se automatski izvlači kad uređaj radi.

O kondenzaciji vlage

Kad pada kiša ili u vrlo vlažnom prostoru, na lećama unutar uređaja i na pokazivaču se može nakupiti vlaga i tada uređaj neće pravilno raditi. U tom slučaju izvadite disk i pričekajte oko jedan sat dok vlaga ne ispari.

Za održavanje visoke kvalitete zvuka

Pazite da po uređaju ili diskovima ne proljete sok ili druga pića.

Napomene o diskovima

- Uvijek držite disk za rubove i nemojte dodirivati njegovu površinu.
- Držite diskove u kutijama kad nisu u uporabi.
- Ne izlažite diskove izravnom suncu ili izvorima topline. Ne ostavljajte ih na prednjoj ili stražnjoj ploči u vozilu parkiranim na suncu.
- Ne ljepljite naljepnice ili ljepljivu vrpцу na disk, jer može doći do zaustavljanja rotacije te do kvara uređaja ili oštećenja diska.



- Ne koristite diskove s naljepnicama ili etiketama. Uslijed uporabe takvih diskova može doći do sljedećih nepravilnosti u radu:
 - Nemogućnost izbacivanja diska (zbog odlijepljene naljepnice koja može zapeti u mehanizmu za izbacivanje diska).
 - Nemogućnost ispravnog čitanja audio podataka (primjerice, preskakanje zvuka ili nemogućnost reprodukcije) uslijed skupljanja naljepnice izložene toplini i savijanja diska.
- Diskovi nestandardnih oblika (oblik srca, kvadrata, zvijezde) ne mogu se reproducirati na ovom uređaju jer bi moglo doći do kvara. Ne koristite takve diskove.
- Nije moguća reprodukcija CD-a promjera 8 cm.

- Prije uporabe obrišite diskove krpom za čišćenje. Brišite ih ravnim potezima od središta prema rubu. Nemojte koristiti otapala poput benzina, razrjeđivača, komercijalnih sredstava za čišćenje ili antistatički raspršivač namijenjen čišćenju vinilnih ploča.



Napomene o CD-R/CD-RW-diskovima

- Reprodukcija nekih CD-R/CD-RW diskova (ovisno o opremi na kojoj su snimljeni i njihovom stanju) neće biti moguća na ovom uređaju.
- U ovom uređaju nije moguća reprodukcija nefinaliziranih CD-R/CD-RW diskova.
- Uređaj je kompatibilan s formatima ISO 9660 level 1/level 2, Joliet/Romeo ekspanzijskim formatima i Multi Session.
- Maksimalan broj:
 - mapa (albuma): 150 (uključujući korijensku i prazne mape).
 - datoteka (zapisa) i mapa na disku: 300 (ako naziv mape/zapisa sadrži mnogo znakova, broj može biti i manji od 300).
 - prikazanih znakova po nazivu mape/zapisa je 32 (Joliet) ili 64 (Romeo).
- Ako je disk snimljen u Multi Session formatu prepoznaje se i reproducira samo prvi zapis prve sesije (svaki drugi format se preskače). Prioritet formata je CD-DA i MP3/WMA.
 - Kad je prvi zapis CD-DA, reproducira se samo CD-DA na prvoj sesiji.
 - Kad prvi zapis nije CD-DA, reproducira se MP3/WMA sesija. Ako disk nema podataka ovih formata, prikazuje se poruka "NO MUSIC".

Glazbeni diskovi sa zaštitom od kopiranja

Ovaj uređaj može reproducirati diskove koji podliježu CD standardu. U posljednje vrijeme pojedine tvrtke proizvode diskove sa zaštitom od kopiranja. Neki od tih diskova možda se neće moći reproducirati u ovom uređaju jer ne podliježu CD standardu.

Napomena o DualDisc diskovima

DualDisc je dvostrani disk kod kojeg su na jednoj strani snimljeni DVD podaci, a na drugoj audio podaci. Imajte na umu da se audio podaci možda neće reproducirati na ovom uređaju zato jer ne odgovaraju CD standardu.

Slijed reprodukcije MP3/WMA zapisa

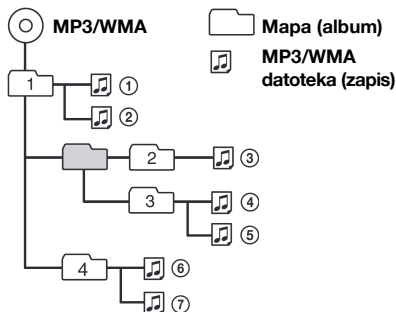

O MP3 datotekama

- MP3 je skraćenica od MPEG-1 Audio Layer 3, a to je format zvukovne kompresije koji sažima podatke audio CD-a na otprilike 1/10 izvorne veličine.
- ID3 podaci verzije 1.0, 1.1, 2.2, 2.3 i 2.4 odnose se samo na MP3. ID3 podaci mogu sadržavati 15/30 (1.0 i 1.1) ili 63/126 znakova (2.2, 2.3 i 2.4).
- Kod imenovanja MP3 datoteke, ne zaboravite dodati ekstenziju ".mp3".
- Tijekom reprodukcije MP3 datoteke s VBR ili ubrzane reprodukcije naprijed/natrag, proteklo vrijeme se možda neće ispravno prikazati.

Napomena

Ako reproducirate MP3 disk velike brzine bita, primjetice 320 kbps, zvuk može biti isprekidan.

O WMA datotekama

- WMA je skraćenica od Windows Media Audio, format zvukovne kompresije koji sažima podatke audio CD-a na otprilike 1/22* izvorne veličine.
- WMA oznaka može sadržavati 63 znaka.
- Kod pridjeljivanja naziva WMA datoteke ne zaboravite dodati ekstenziju ".wma".
- Tijekom reprodukcije WMA datoteke s VBR ili ubrzane reprodukcije naprijed/natrag, proteklo vrijeme se možda neće ispravno prikazati.

* Samo uz brzinu od 64 kbps

Napomena

Uređaj ne podržava sljedeće WMA datoteke:
– datoteke snimljene uz "lossless" kompresiju
– datoteke sa zaštitom od kopiranja

O iPod uređaju

Ovaj sustav se može upotrebljavati s konektorom za spajanje iPod, iPod photo, iPod mini i iPod nano uređaja sa sljedećim verzijama softvera. Ne može se jamčiti rad s ranijim verzijama softvera.

- iPod treće generacije: Ver.2.3.0
 - iPod četvrte generacije: Ver.3.1.1
 - iPod pete generacije: Ver.1.2
 - iPod photo: Ver.1.2.1
 - iPod mini: Ver.1.4.1
 - iPod nano prve generacije: Ver.1.3
 - iPod nano druge generacije: Ver.1.1
- (Nisu podržane video funkcije pete generacije iPoda i fotografske funkcije iPoda photo.)

Ako imate bilo kakvih pitanja ili problema u ovom sustavu u kojima se ne govori u ovom priručniku, obratite se najbližem Sony dobavljaču.

Održavanje

Zamjena litijeve baterije daljinskog upravljača

U normalnim uvjetima baterije će trajati oko godinu dana. (Trajanje može biti i kraće, ovisno u uvjetima rada.) Kad baterija oslabi, domet daljinskog upravljača će se smanjiti. Zamijenite bateriju novom CR2025 litijevom baterijom. Korištenje druge baterije može dovesti do požara ili do eksplozije.

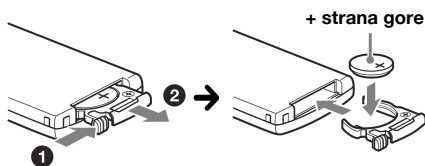

Napomene o litijevoj bateriji

- Držite litijevu bateriju van dohvata djece. Ako dođe do gutanja baterije, odmah potražite liječničku pomoć.
- Obrisite bateriju suhom krpom za postizanje dobrog kontakta.
- Provjerite polaritet baterije prije umetanja.
- Ne dodirujte bateriju metalnom pincetom, jer može doći do kratkog spoja.

UPOZORENJE

Baterija može eksplodirati uslijed nepravilnog rukovanja.
Bateriju nemojte puniti, rastavljati niti je bacati u vatru.

nastavlja se na sljedećoj stranici →

Zamjena osigurača

Kod zamjene osigurača koristite osigurače iste vrijednosti. Ako osigurač pregori, provjerite priključak napajanja, te zamijenite osigurač. Ako osigurač ponovo pregori, možda je riječ o kvaru na uređaju. U tom slučaju se obratite najbližem Sonyjevom dobavljaču.

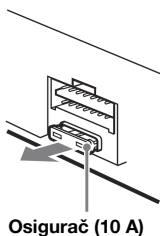

Čišćenje priključaka

Uređaj možda neće dobro raditi ako spojevi između uređaja i prednje ploče nisu čisti. Da ne bi došlo do toga, skinite prednju ploču (str. 5) te očistite spojeve vatenim štapićem natopljenim alkoholom. Ne primjenjujte prejak pritisak jer bi moglo doći do oštećenja priključaka.

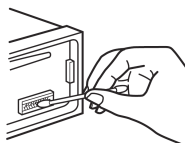

Glavni uređaj

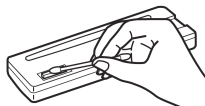

Stražnja strana prednje ploče

Napomene

- Iz sigurnosnih razloga prije čišćenja ugastite vozilo i izvadite ključ iz kontakt-brave.
- Nikad ne dodirujte priključke prstima ili metalnim predmetima.

Vađenje uređaja

1 Skinite zaštitni okvir.

- 1 Izvadite prednju ploču (str. 5).
- 2 Zakvačite ključeve za vađenje na zaštitni okvir.

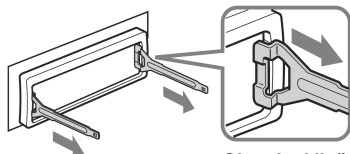

Okrenite ključ kao na slici.

- 3 Pomoću ključeva za vađenje izvucite zaštitni okvir.

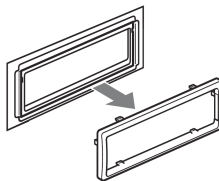

2 Izvadite uređaj

- 1 Istovremeno umetnite oba ključa za vađenje dok ne kliknu.

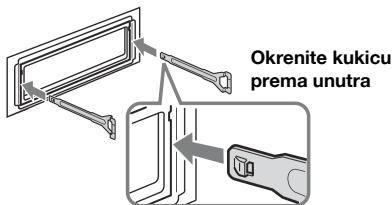

- 2 Povucite ključeve za vađenje kako biste oslobodili uređaj.

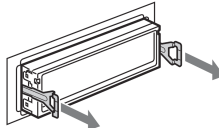

- 3 Izvucite uređaj iz ležišta.

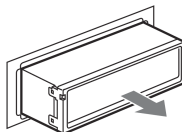

Tehnički podaci

CD uređaj

Omjer signal/šum: 120 dB
Frekventijski odziv: 10 – 20 000 Hz
Zavijanje i podrhtavanje: Ispod mjerljive razine

Radijski prijemnik

FM

Opseg ugadanja: 87,5 – 108,0 MHz
Priključak antene: Vanjski antenski priključak
Međufrekvencija: 10,7 MHz/450 kHz
Iskoristiva osjetljivost: 9 dBf
Selektivnost: 75 dB na 400 kHz
Omjer signal/šum: 67 dB (stereo), 69 dB (mono)
Harmonično izobličenje na 1 kHz: 0,5 % (stereo)
0,3 % (mono)
Odvajanje: 35 dB na 1 kHz
Frekventijski odziv: 30 – 15 000 Hz

MW/LW

Opseg ugadanja:

MW: 531 – 1 602 kHz

LW: 153 – 279 kHz

Priključak antene: Vanjski antenski priključak

Medefrekvencija: 10,7 MHz/450 kHz

Osetljivost: MW: 30 μ V, LW: 40 μ V

Pojačalo

Izlazi: Zvučnički izlazi (sigurni zapečaćeni spojevi)

Impedancija: 4 – 8 ohma

Maksimalna izlazna snaga: 52 W \times 4 (na 4 ohma)

Općenito

Izlazi:

Audio izlazi (prednji, odabir subwoofer/stražnji)

Kontrolni izlaz releja za automatsko izvlačenje antene

Kontrolni izlaz pojačala snage

Ulazi:

ATT kontrolna priključnica za isključenje zvuka

pri telefonskom pozivu

Antenski ulaz

AUX ulazna priključnica (stereo mini priključak)

Ulazna priključnica za iPod (dock priključak)

Tonske kontrole:

Niski tonovi: ± 10 dB na 60 Hz (XPLOD)

Srednji tonovi: ± 10 dB na 1 kHz (XPLOD)

Visoki tonovi: ± 10 dB na 10 kHz (XPLOD)

Glasnoća:

+4 dB na 100 Hz

+2 dB na 10 kHz

Napajanje: 12 V DC akumulator

(negativni pol na uzemljenje)

Dimenzije: Približno 178 \times 50 \times 179 mm (š/v/d)

Dimenzije za ugradnju:

Približno 182 \times 53 \times 162 mm (š/v/d)

Masa: Približno 1,3 kg

Isporučeni pribor:

Daljinski upravljač: RM-X151

Dijelovi za instalaciju i spajanje (1 komplet)

MPEG Layer-3 tehnologija audio kodiranja i patenti su licenca tvrtki Fraunhofer IIS i Thomson.

Ovaj proizvod je zaštićen određenim intelektualnim pravima u vlasništvu tvrtke Microsoft Corporation. Uporaba ili distribucija ove tehnologije izvan ovog proizvoda je zabranjena bez dozvole tvrtke Microsoft ili ovlaštenih Microsoft zastupnika.

Dizajn i tehničke značajke uređaja su podložni promjenama bez prethodne obavijesti.

Proizvođač ne preuzima odgovornost za eventualne tiskarske pogreške.



- Halogenirani usporivači vatre nisu korišteni u određenim tiskanim pločicama.
- Halogenirani usporivači vatre nisu korišteni u kućistima.
- Pakirni jastučići izrađeni su od papira.

U slučaju problema

Sljedeća tablica će vam pomoći u rješavanju problema koji se mogu pojaviti u radu uređaja. Prije pregleda donje tablice, provjerite spojeve uređaja i postupke uporabe.

Općenito

Nema napajanja uređaja.

- Provjerite spojeve. Ako je sve u redu, provjerite osigurač.
- Ako je uređaj isključen i nestane prikaz pokazivača, ne možete njime upravljati daljinskim upravljačem. → Uključite uređaj.

Automatska antena se ne izvlači.

Antena nema relej.

Nema zvuka.

- Glasnoća je preniska.
- Uključena je funkcija ATT ili je glasnoća smanjena zbog tel. razgovora (Telephone ATT) (kad je spojni kabel telefona u vozilu spojen na ATT).
- Kontrola "FAD" nije postavljena u središnji položaj za sustav s dva zvučnika.

Nema zvučnog signala.

- Zvučni signal je isključen (str. 12).
- Spojeno je dodatno pojačalo i ne koristi se ugrađeno.

Sadržaj memorije je izbrisan.

- Pritisnuli ste tipku RESET.
→ Ponovo pohranite podešenja u memoriju.
- Kabel za napajanje ili akumulator su odspojeni.
- Kabel za napajanje nije ispravno spojen.

Pohranjene postaje i prikaz točnog vremena su obrisani.

Osigurač je pregorio.

Buka kod okretanja ključa u kontakt bravi.

Kabeli prema konektoru automobila nisu dobro spojeni.

Pokreće se prikaz mogućnosti (demo) kod reprodukcije ili prijema.

Ako se uređajem ne rukuje 5 minuta uz postavku "DEMO-ON", započinje demo prikaz.

→ Podesite "DEMO-OFF" (str. 12).

Indikatori nestaju/ne pojavljuju se na pokazivaču.

- Podesili ste "DIM-ON" (str. 12).
- Oznake na pokazivaču se isključe ako pritisnete i zadržite tipku **OFF**.
→ Ponovno pritisnite i zadržite pritisnutom tipku **OFF** na uređaju dok se prikaz ponovno ne uključi.
- Priključci su zaprljani (str. 16).

Funkcija Auto Off ne radi

Uređaj je uključen. Funkcija Auto Off se aktivira nakon isključenja uređaja.

→ Isključite uređaj.

nastavlja se na sljedećoj stranici →

Nije moguće koristiti daljinski upravljač.

Uklonite izolacijsku foliju (str. 4).

CD reprodukcija

Ne možete uložiti disk.

- Već je uloženi drugi disk.
 - Disk je nasilno uloženi naopako ili nepravilno.
-

Reprodukcija diska ne započinje.

- Oštećen ili zaprljan disk.
 - Pokušali ste reproducirati CD-R/CD-RW koji nije audio (str. 14).
-

Nije moguće reproducirati MP3/WMA datoteke.

Disk nije kompatibilan s MP3/WMA formatom ili verzijom (str. 15).

Za početak reprodukcije MP3/WMA zapisa treba dulje vrijeme nego za ostale.

Sljedećim diskovima treba duže vrijeme za početak reprodukcije:

- diskovi komplicirane strukture.
 - diskovi snimljeni u Multi Session formatu.
 - diskovi kojima možete dodati podatke.
-

Prikazani podaci se ne pomiču pokazivačem.

- Kod diskova s mnogo znakova može doći do tog problema.
 - Funkcija "A.SCRL" je podešena na "OFF".
→ Podesite "A.SCRL-ON" (str. 12)
 - Pritisnite i zadržite **(DISPL)** (SCRL).
-

Zvuk preskače.

- Niste dobro ugradili uređaj.
→ Uređaj ugradite pod kutom manjim od 45° u stabilan dio automobila.
 - Neispravan ili zaprljan disk.
-

Ne rade tipke.**Disk se ne izbacuje.**

Pritisnite tipku RESET (str. 4).

Prijem radiopostaja

Nije moguć prijem postaja.**Zvuk je pun šumova.**

- Spojite kabel aktivne antene (plavi) ili izvora napajanja (crveno) na izvor napajanja antenskog pojačala u automobilu (samo ako vaš automobil ima ugrađenu FM/MW/LW antenu na stražnjem/bočnom staklu).
 - Provjerite spoj antene.
 - Antena se ne izvlači.
→ Provjerite spoj na kabelu za kontrolu antene.
 - Provjerite frekvenciju.
-

Slušanje ugođenih postaja nije moguće.

- Pohranite točnu frekvenciju u memoriju.
 - Signal s odašiljača je preslab.
-

Nije moguće automatsko ugađanje.

- Nije ispravno podešena funkcija traženja lokalnih postaja.
→ Pretraživanje se prečesto zaustavlja:
Podesite "LOCAL-ON" (str. 13).
 - Ugađanje se ne zaustavlja na postaji:
Podesite "MONO-ON" (str. 13).
 - Emitirani signal je preslab.
→ Izvršite ručno ugađanje.
-

Tijekom FM prijema trepće indikator "ST".

- Ugodite točnu frekvenciju.
 - Signal odašiljača je preslab.
→ Podesite "MONO-ON" (str. 13).
-

FM stereo program se čuje mono.

Uređaj je podešen na mono prijem.
→ Podesite "MONO-OFF" (str. 13).

RDS

Nakon nekoliko sekundi slušanja započinje pretraživanje (SEEK).

Postaja nije TP ili ima slab signal.
→ Isključite funkciju TA (str. 9).

Nema prometnih informacija.

- Uključite funkciju TA (str. 9).
 - Postaja ne emitira prometne informacije iako je TP.
→ Ugodite drugu postaju.
-

PTY prikazuje "- - - - -"

- Trenutna postaja nije RDS postaja.
 - RDS podaci nisu primljeni.
 - Postaja ne emitira signal vrste programa.
-

Prikaz/pоруке grešaka

ERROR

- Disk je zaprljan ili uloženi naopako.
→ Očistite ga ili uložite pravilno.
 - Disk je prazan.
 - Disk se ne može reproducirati zbog problema.
→ Uložite drugi disk.
-

FAILURE

Neispravno su spojeni zvučnici/pojačala.
→ Pogledajte upute za ugradnju/povezivanje za ovaj model kako biste provjerili priključak.

L. SEEK +/-

Uključena je funkcija traženja lokalnih postaja tijekom automatskog ugađanja.

NO AF

Odabrana postaja nema alternativnu frekvenciju.
→ Pritisnite **(SEEK)** +/- dok trepće naziv postaje.
Uređaj počinje tražiti drugu frekvenciju istih podataka o programu PI (pojavljuje se "PI SEEK").

NO INFO

Nema tekstualnih informacija uz MP3/WMA datoteke.

NO IPOD

iPod nije spojen.

→ Spojite iPod na priključak sustava.

Ako se "NO IPOD" pojavi nakon spajanja iPod uređaja na sustav, odspojite iPod i ponovno ga spojite.

NO MUSIC

Disk nema glazbenih datoteka.

→ Uložite glazbeni CD disk u uređaj.

NO NAME

Disk ne sadrži naziv diska/albuma/grupe/zapisa.

NO TP

Uređaj nastavlja pretraživanje dok ne pronađe dostupnu

TP postaju.

OFFSET

Možda je posrijedi interni kvar.

→ Provjerite spojeve. Ako poruka greške ostane prikazana, obratite se ovlaštenom Sony servisu.

READ

Uređaj učitava sve podatke o zapisima i grupama/albumima s diska/iPod uređaja.

→ Pričekajte da završi postupak učitavanja i reprodukcija će započeti automatski. Ovisno o strukturi diska, možda će trebati dulje od minute.

RESET

CD/iPod uređaj ne radi zbog nekih problema.

→ Pritisnite tipku RESET (str. 4).

"LLLL" ili "RRRR"

Disk je tijekom pretraživanja naprijed/natrag došao do početka ili do kraja i nije moguće daljnje pretraživanje.

"_"

Oznaka se ne može prikazati kod ovog uređaja.

Ako ovi postupci ne pomognu otkloniti problem,

obratite se ovlaštenom Sonyjevom servisu.

Ako auto radio odnosite na popravak zbog CD uređaja, molimo ponesite i disk koji ste koristili kad ste uočili problem.

Upišite serijski broj (SERIAL NO.) na predviđeno mjesto. Broj se nalazi na naljepnici na kućištu sustava. Kad ispunite ovu identifikacijsku karticu, nikako je nemojte ostavljati u vozilu s ostatkom uputa. Spremite identifikacijsku karticu na sigurno mjesto jer može poslužiti za identifikaciju vašeg uređaja u slučaju krađe.

autoradio

Identifikacijska kartica

SONY®

Ova identifikacijska kartica služi kao dokaz o vlasništvu u slučaju krađe uređaja.

Preporučujemo da ovu karticu ne čuvate u vozilu kako biste izbjegli zlouporabu.

Model

CDX-GT44IP

Serijski broj (SERIAL NO.)

<http://www.sony.net/>

Sony Corporation