

Radioodtwarzacz CD UKF/ŚR/DŁ

Instrukcja obsługi

PL

Wyłączanie ekranu pokazu (DEMO) – patrz strona 6.

CDX-GT444U
CDX-GT440U



Dla bezpieczeństwa, urządzenie należy zainstalować w desce rozdzielczej pojazdu. Instalację i połączenia opisano w dostarczonej instrukcji instalacji i podłączenia.

**CLASS 1
LASER PRODUCT**

Ta etykieta znajduje się na spodzie podstawy montażowej.

Uwaga dla klientów: poniższa informacja dotyczy tylko sprzętu sprzedawanego w krajach, w których obowiązują dyrektywy UE

Producentem tego produktu jest Sony Corporation, 1-7-1 Konan Minato-ku Tokio, 108-0075 Japonia. Przedstawicielem producenta w Unii Europejskiej upoważnionym do dokonania i potwierdzenia oceny zgodności z wymaganiami zasadniczymi jest Sony Deutschland GmbH, Hedelfinger Strasse 61, 70327 Stuttgart, Niemcy. Nadzór nad dystrybucją na terytorium Rzeczypospolitej Polskiej sprawuje Sony Poland, 00-876 Warszawa, ul. Ogrodowa 58. W sprawach serwisowych i gwarancyjnych należy kontaktować się z podmiotami, których adresy podano w osobnych dokumentach gwarancyjnych lub serwisowych, albo z najbliższym sprzedawcą produktów Sony.



Usuwanie zużytego sprzętu elektrycznego i elektronicznego (dotyczy krajów Unii Europejskiej i innych krajów europejskich z wydzielonymi systemami zbierania odpadów)

Ten symbol na produkcie lub jego opakowaniu oznacza, że produkt nie powinien być zaliczany do odpadów domowych. Należy go przekazać do odpowiedniego punktu, który zajmuje się zbieraniem i recyklingiem urządzeń elektrycznych i elektronicznych. Prawidłowe usunięcie produktu zapobiegnie potencjalnym negatywnym konsekwencjom dla środowiska naturalnego i zdrowia ludzkiego, których przyczyną mogłoby być niewłaściwe usuwanie produktu. Recykling materiałów pomaga w zachowaniu surowców naturalnych. Aby uzyskać szczegółowe informacje o recyklingu tego produktu, należy się skontaktować z władzami lokalnymi, firmą świadczącą usługi oczyszczania lub sklepem, w którym produkt ten został kupiony.

ZAPPIN jest znakiem handlowym Sony Corporation.



Windows Media i logo Windows są znakami handlowymi lub zastrzeżonymi znakami handlowymi Microsoft Corporation w Stanach Zjednoczonych i/lub innych krajach.

Technologia kodowania dźwięku MPEG Layer-3 i patenty wykorzystane na licencji Fraunhofer IIS i Thomson.

Ten produkt jest chroniony pewnymi prawami własności intelektualnej Microsoft Corporation. Zabrania się wykorzystywania lub rozpowszechniania takiej technologii bez zezwolenia firmy Microsoft lub jej uprawnionego podmiotu zależnego.

Dostawcy treści korzystają z technologii zarządzania prawami dostępu do zawartości nośników cyfrowych Windows znajdujących się w niniejszym urządzeniu („technologia WM-DRM”) w celu zabezpieczenia integralności swoich treści („Treści chronione”), aby nie następowało naruszenie praw własności intelektualnej do treści, w tym praw autorskich. To urządzenie odtwarza Treści chronione z użyciem oprogramowania WM-DRM („Oprogramowanie WM-DRM”). Jeśli bezpieczeństwo Oprogramowania WM-DRM w tym urządzeniu ulegnie pogorszeniu, właściciele treści chronionych („Właściciele treści chronionych”) mogą zażądać, aby firma Microsoft unieważniła prawo Oprogramowania WM-DRM do uzyskiwania nowych licencji na kopiowanie, wyświetlanie i / lub odtwarzanie Treści chronionych. Takie unieważnienie nie wpływa na zdolność Oprogramowania WM-DRM do odtwarzania treści, które nie są objęte ochroną. Lista unieważnionego oprogramowania WM-DRM jest przesyłana do urządzenia przy każdorazowym pobieraniu licencji na Treści chronione z Internetu lub z komputera. Firma Microsoft może w połączeniu z taką licencją przesyłać do urządzenia listy unieważnień również w imieniu Właścicieli treści chronionych.

Ostrzeżenie dotyczące instalacji w samochodzie, którego stacyjka nie ma położenia ACC (akcesoriów)

Należy włączyć funkcję automatycznego wyłączania (strona 17).

Urządzenie będzie się wówczas automatycznie, całkowicie wyłączało po zadany czas, nie powodując zużycia akumulatora.

Jeśli funkcja automatycznego wyłączania nie jest włączona, przy każdym wyłączeniu zapłonu należy nacisnąć przycisk (SOURCE/OFF) na urządzeniu i trzymać go dotąd, aż z wyświetlacza znikną wskazania.

Czynności wstępne

| | |
|---|---|
| Płyty, które można odtwarzać w tym urządzeniu | 6 |
| Zerowanie urządzenia | 6 |
| Wyłączanie trybu pokazu (DEMO) | 6 |
| Nastawianie zegara | 6 |
| Zdejmowanie panelu czołowego | 7 |
| Zakładanie panelu czołowego | 7 |

Rozmieszczenie elementów i podstawowe funkcje

| | |
|--|----|
| Radioodtwarzacz | 8 |
| Wyszukiwanie utworu | 10 |
| Wyszukiwanie utworu na podstawie nazwy — funkcja Quick-BrowZer | 10 |
| Wyszukiwanie utworu przez słuchanie fragmentów utworów — ZAPPIN™ | 11 |

Radio

| | |
|-------------------------------------|----|
| Programowanie i nastawianie stacji | 11 |
| Programowanie automatyczne — BTM | 11 |
| Programowanie ręczne | 11 |
| Nastawianie zaprogramowanych stacji | 11 |
| Automatyczne nastawianie stacji | 12 |
| RDS | 12 |
| Wprowadzenie | 12 |
| Wybieranie ustawień AF i TA | 12 |
| Wybieranie typu programu PTY | 13 |
| Wybieranie ustawienia CT | 13 |

Odtwarzacz CD

| | |
|---|----|
| Zawartość wyświetlacza | 14 |
| Odtwarzanie wielokrotne i w przypadkowej kolejności | 14 |

Urządzenia USB

| | |
|---|----|
| Odtwarzanie z urządzenia USB | 14 |
| Zawartość wyświetlacza | 15 |
| Odtwarzanie wielokrotne i w przypadkowej kolejności | 15 |

Inne funkcje

| | |
|--|----|
| Zmienianie ustawień dźwięku | 16 |
| Regulacja parametrów dźwięku | 16 |
| Regulacja krzywej korekty — EQ3 | 16 |
| Zmienianie ustawień radioodtwarzacza — SET | 17 |
| Posługiwanie się oferowanymi oddzielnie urządzeniami | 18 |
| Dodatkowe urządzenie audio | 18 |
| Pilot-karta RM-X114 | 18 |

Informacje dodatkowe

| | |
|--|----|
| Zalecenia eksploatacyjne | 19 |
| Uwagi o płytach | 19 |
| Kolejność odtwarzania plików MP3 / WMA / AAC | 19 |
| Konserwacja | 20 |
| Demontaż urządzenia | 21 |
| Dane techniczne | 21 |
| Rozwiązywanie problemów | 22 |
| Komunikaty | 24 |

Witryna pomocy technicznej

W przypadku pytań lub w celu uzyskania najnowszych informacji wchodzących w zakres pomocy technicznej zapraszamy na:

<http://support.sony-europe.com/>



Witryna zawiera informacje o:

- Modelach i producentach współpracujących cyfrowych odtwarzaczy audio
- Obsługiwanych plikach MP3 / WMA / AAC

Czynności wstępne

Płyty, które można odtwarzać w tym urządzeniu

Urządzenie umożliwia odtwarzanie płyt CD-DA (także z danymi CD TEXT) i płyt CD-R/CD-RW (plików MP3 / WMA / AAC (strona 19)).

| Typ płyty | Oznaczenie na płycie |
|-------------------|---|
| CD-DA |  |
| MP3 WMA AAC |  |

Zerowanie urządzenia

Urządzenie należy wyzerować przed pierwszym użyciem, po wymianie akumulatora w samochodzie lub po dokonaniu zmian w połączeniach.

Zdejmij panel czołowy (strona 7) i spiczastym przedmiotem, takim jak długopis, naciśnij przycisk RESET (strona 8).

Uwaga

Naciśnięcie przycisku **RESET** spowoduje skasowanie ustawień zegara i niektórych danych z pamięci.

Wyłączanie trybu pokazu (DEMO)

Można wyłączyć ekran demonstracyjny, który pojawia się po wyłączeniu urządzenia.

- 1 Wciśnij i przytrzymaj przycisk wyboru.**
Pojawi się ekran ustawień.
- 2 Naciskaj przycisk wyboru dotąd, aż pojawi się napis „DEMO”.**
- 3 Obracając pokrętko sterujące, wybierz wariant „DEMO-OFF”.**
- 4 Wciśnij i przytrzymaj przycisk wyboru.**
Wybieranie ustawień jest zakończone, a wyświetlacz powraca do normalnego trybu odbioru / odtwarzania.

Nastawianie zegara

Zegar pracuje w cyklu 24-godzinny.

- 1 Wciśnij i przytrzymaj przycisk wyboru.**
Pojawi się ekran ustawień.
- 2 Naciskaj przycisk wyboru dotąd, aż pojawi się napis „CLOCK-ADJ”.**
- 3 Naciśnij przycisk (SEEK) +.**
Migać zacznie wskazanie godziny.
- 4 Obracając pokrętko sterujące, wyreguluj godzinę i minuty.**
Aby przemieścić wskazanie, naciśnij przycisk (SEEK) -/+.
- 5 Po nastawieniu liczby minut naciśnij przycisk wyboru.**
Wybieranie ustawień jest zakończone. Zegar rozpocznie pracę.

Aby wyświetlić zegar, naciśnij przycisk (DSPL).
Ponownie naciśnij przycisk (DSPL), aby przywrócić poprzednią zawartość ekranu.

Wskazówka

Regulacja zegara może się również odbywać automatycznie, z użyciem systemu RDS (strona 13).

Zdejmowanie panelu czołowego

Aby zapobiec kradzieży urządzenia, można zdjąć z niego panel czołowy.

Sygnal ostrzegawczy

Jeśli kluczyk w stacyjce zostanie obrócony do położenia OFF, a panel czołowy wciąż znajduje się na radioodtwarzaczu, to na kilka sekund włączy się sygnał ostrzegawczy. Sygnalizacja dźwiękowa działa tylko wówczas, gdy jest używany wbudowany wzmacniacz.

1 Wciśnij i przytrzymaj przycisk

(SOURCE/OFF).

Urządzenie wyłączy się.

2 Naciśnij przycisk i pociągnij panel do siebie.

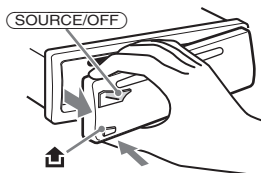

Uwagi

- Nie naciskaj za mocno panelu czołowego ani wyświetlacza.
- Nie narażaj panelu czołowego na wysoką temperaturę ani wilgoć. Unikaj zostawiania go w zaparkowanym samochodzie albo na desce rozdzielczej / tylnej półce.
- Zdjęcie panelu czołowego podczas odtwarzania z urządzenia USB grozi uszkodzeniem danych.

Zakładanie panelu czołowego

Dopasuj część (A) panelu czołowego do części (B) radioodtwarzacza, jak pokazano na ilustracji, po czym wciśnij lewą stronę na miejsce, tak aby rozległ się lekki trzask.

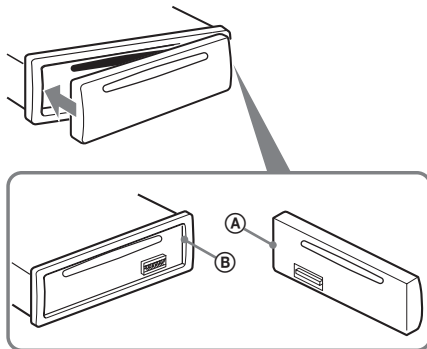

Uwaga

Nie kładź niczego po wewnętrznej stronie panelu przedniego.

Radioodtwarzacz

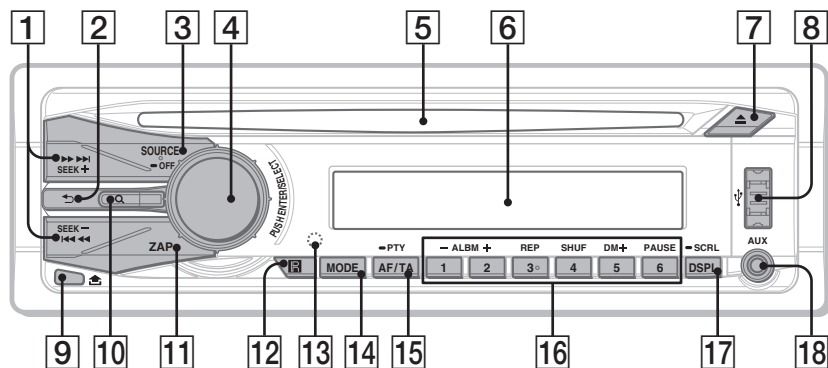

W tym rozdziale przedstawiono rozmieszczenie elementów sterujących i podstawowe funkcje. Szczegóły podano na wskazanych stronach.

1 Przyciski SEEK +/-

CD / USB:

Pomijanie utworów (po naciśnięciu); ciągle pomijanie utworów (po naciśnięciu i następującym w ciągu sekundy kolejnym naciśnięciu i przytrzymaniu); przechodzenie w przód i w tył utworu (po przytrzymaniu)

Radio:

Automatyczne nastawianie stacji radiowych (po naciśnięciu); ręczne wyszukiwanie stacji (po przytrzymaniu)

2 Przycisk ↶ (BACK) strona 10

Umożliwia powrót do poprzedniego ekranu.

3 Przycisk SOURCE/OFF*

Naciśnij go, aby włączyć urządzenie / zmienić źródło dźwięku (radio / CD / USB / AUX).

Naciśnij go na 1 sekundę, aby wyłączyć zasilanie.

Naciśnij go na ponad 2 sekundy, aby wyłączyć zasilanie i wyświetlacz.

4 Pokrętko sterujące / przycisk wyboru strona 16, 17

Służy do regulacji głośności (przy obracaniu); służy do wybierania ustawień (przy naciskaniu i obracaniu).

5 Szczelina na płytę

Włóż płytę (stroną z opisem do góry). Rozpocznie się odtwarzanie.

6 Wyświetlacz

7 Przycisk ▲ (wyjmowania)

Służy do wyjmowania płyty.

8 Złącze USB strona 14

Służy do podłączania urządzenia USB.

9 Przycisk ⬇️ (zdejmowania panelu czołowego) strona 7

10 Przycisk Q (BROWSE) strona 10

Służy do włączania funkcji Quick-BrowZer.

11 Przycisk ZAP strona 11

Służy do włączania funkcji ZAPPIN™.

12 Odbiornik sygnałów z pilota-karty

13 Przycisk RESET (za panelem czołowym) strona 6

14 Przycisk MODE strona 11

Służy do wybierania zakresu fal (UKF / ŚR / DŁ).

15 Przycisk AF (częstotliwości zastępczych) / TA (komunikatów o ruchu drogowym / PTY (typu programu) strona 12, 13

Używany przy korzystaniu z systemu RDS. Służy do wybierania ustawień AF i TA (przy naciśnięciu); służy do wybierania typu PTY (po przytrzymaniu).

16 Przyciski numeryczne

CD / USB:

①/②: **ALBM -/+** (podczas odtwarzania pliku MP3 / WMA / AAC)

Pomijanie albumu (po naciśnięciu); ciągłe pomijanie albumów (po przytrzymaniu).

③: **REP*** strona 14, 15

④: **SHUF** strona 14, 15

⑤: **DM+**

Poprawia brzmienie dźwięku poddanego cyfrowej kompresji, takiego jak MP3.

Aby włączyć funkcję DM+, wybierz ustawienie „ON”. Aby wyłączyć tę funkcję, wybierz ustawienie „OFF”.

⑥: **PAUSE**

Włącza pauzę w odtwarzaniu. Aby wyłączyć tę funkcję, ponownie naciśnij przycisk.

Radio:

Nastawianie zaprogramowanych stacji radiowych (po naciśnięciu); programowanie stacji (po przytrzymaniu)

17 Przycisk DSPL (zmiany trybu wyświetlania) / SCRL (przewijania zawartości wyświetlacza) strona 12, 14, 15

Służy do zmieniania wyświetlanej zawartości (po naciśnięciu); służy do przewijania zawartości wyświetlacza (po przytrzymaniu).

18 Gniazdo wejścia AUX strona 18

Służy do podłączenia przenośnego urządzenia audio.

* Na tym przycisku znajduje się występ.

Uwaga

Aby uniknąć uszkodzenia płyty, przed wkładaniem / wyjmowaniem płyty należy odłączyć urządzenie USB.

Wyszukiwanie utworu na podstawie nazwy – funkcja Quick-BrowZer

Można łatwo wyszukać utwór na płycie CD lub w urządzeniu USB na podstawie kategorii.

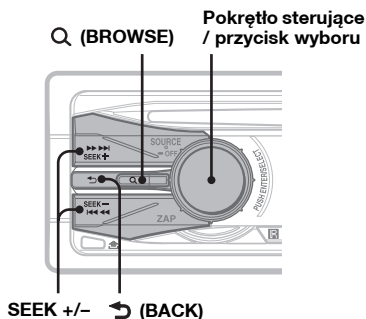

1 Naciśnij przycisk Q (BROWSE).

Włączy się funkcja Quick-BrowZer i pojawi się lista kategorii wyszukiwania.

2 Obracając pokrętko sterujące, wskaż żądaną kategorię. Naciśnij pokrętko, aby potwierdzić wybór.

3 Powtarzaj czynność 2 aż do wybrania żądanego utworu.

Rozpocznie się odtwarzanie.

Aby powrócić do poprzedniego ekranu

Naciśnij przycisk > (BACK).

Wyłączenie funkcji Quick-BrowZer

Naciśnij przycisk Q (BROWSE).

Uwaga

Po włączeniu funkcji Quick-BrowZer wyłącza się tryb odtwarzania wielokrotnego / w przypadkowej kolejności.

Wyszukiwanie przez pomijanie elementów – tryb Jump

Jeżeli jakaś kategoria zawiera wiele elementów, można szybko odszukać żądany element.

1 Kiedy jest włączona funkcja Quick-BrowZer, naciśnij przycisk (SEEK) +.

Pojawi się pokazany pod spodem ekran.

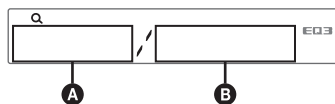

A Numer obecnego elementu

B Liczba elementów na obecnym poziomie

Następnie pojawi się nazwa elementu.

2 Obracając pokrętko sterujące, wybierz żądany element lub element znajdujący się blisko żądanego.

W tym trybie numery elementów zmieniają się co 10% liczby elementów.

3 Naciśnij przycisk wyboru.

Pojawi się ekran funkcji Quick-BrowZer i wybrany element.

4 Obracając pokrętko sterujące, wskaż żądany element. Naciśnij pokrętko.

Jeśli wybrany element jest utworem, rozpocznie się jego odtwarzanie.

Wyłączenie trybu Jump

Naciśnij przycisk > (BACK) lub (SEEK) -.

Wyszukiwanie utworu przez słuchanie fragmentów utworów – ZAPPIN™

Żądany utwór można wyszukać, odtwarzając krótkie fragmenty nagrań z płyty CD lub urządzenia USB.

Tryb ZAPPIN przydaje się przy szukaniu utworu w trybie odtwarzania w przypadkowej kolejności lub odtwarzania wielokrotnego w przypadkowej kolejności.

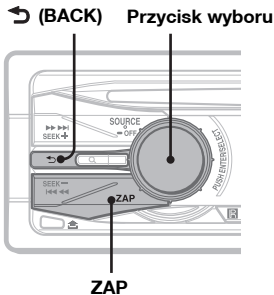

1 Podczas odtwarzania naciśnij przycisk (ZAP).

Kiedy na wyświetlaczu pojawi się napis „ZAPPIN”, rozpocznie się odtwarzanie fragmentu następnego utworu. Fragment jest odtwarzany przez określony czas, po czym rozlega się kliknięcie i rozpoczyna się odtwarzanie następnego fragmentu.

Utwór

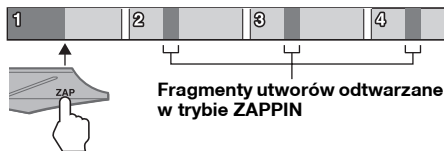

2 Aby wysłuchać odtwarzany utwór, naciśnij przycisk wyboru lub przycisk (ZAP).

Wybrany utwór zostanie odtworzony od początku w normalnym trybie. Aby ponownie wyszukać utwór w trybie ZAPPIN, powtórz czynności 1 i 2.

Wskazówki

- Można wybrać czas trwania odtwarzanego fragmentu: 6 sekund / 9 sekund / 30 sekund (strona 17). Nie można wybrać fragmentu utworu do odtworzenia.
- Aby w trybie ZAPPIN pominąć utwór lub album, naciśnij przycisk (SEEK) +/- lub (1)/(2) (ALBUM -/+).
- Naciśnięcie przycisku (BACK) również powoduje wybór utworu do odtworzenia.

Radio

Programowanie i nastawianie stacji

Ostrzeżenie

Aby uniknąć wypadku, do nastawiania stacji podczas jazdy należy używać funkcji automatycznego programowania stacji radiowych (BTM).

Programowanie automatyczne – BTM

- Naciskaj przycisk (SOURCE/OFF), aż pojawi się napis „TUNER”. Aby zmienić zakres fal, naciskaj przycisk (MODE). Do wyboru są zakresy FM1 (UKF1), FM2, FM3, MW (SR) i LW (DL).
- Wciśnij i przytrzymaj przycisk wyboru. Pojawi się ekran ustawień.
- Naciskaj przycisk wyboru dotąd, aż pojawi się napis „BTM”.
- Naciśnij przycisk (SEEK) +. Urządzenie przypisze stacje do przycisków numerycznych, porządkując je według częstotliwości. Po zaprogramowaniu stacji rozlega się sygnał.

Programowanie ręczne

- Podczas odbioru stacji, którą chcesz zaprogramować, wciśnij i trzymaj żądany przycisk numeryczny ((1) do (6)) dotąd, aż pojawi się wskaźnik „MEM”.

Uwaga

Jeśli spróbujesz przypisać do tego samego przycisku numerycznego inną stację, poprzednio przypisana stacja zostanie skasowana.

Wskazówka

W przypadku programowania stacji RDS w pamięci umieszczane jest także ustawienie AF/TA (strona 12).

Nastawianie zaprogramowanych stacji

- Wybierz zakres fal, a następnie naciśnij żądany przycisk numeryczny ((1) do (6)).

Automatyczne nastawianie stacji

1 Wybierz zakres fal, a następnie naciśnij przycisk (SEEK) +/-, aby wyszukać stację.

Wyszukiwanie zostanie przerwane po odebraniu stacji. Powtarzaj wyszukiwanie aż do nastawienia żądanej stacji.

Wskazówka

Jeśli znasz częstotliwość stacji, którą chcesz nastawić, przytrzymaj wciśnięty przycisk (SEEK) +/-, aby z grubsza nastawić częstotliwość, po czym naciskaj przycisk (SEEK) +/-, aby precyzyjnie nastawić częstotliwość (strojenie ręczne).

RDS

Wprowadzenie

Stacje UKF z systemem danych radiowych (RDS) nadają obok zwykłego programu radiowego także niesłyszalne informacje cyfrowe.

Zawartość wyświetlacza

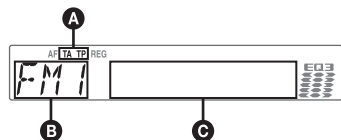

- A** TA/TP*1
- B** Zakres fal, funkcja
- C** Częstotliwość*2 (nazwa stacji), numer pamięci, zegar, dane RDS

*1 Podczas komunikatu o ruchu drogowym miga wskaźnik „TA”. Wskaźnik „TP” pali się po odebraniu odpowiedniej stacji.

2 Podczas odbioru stacji RDS, na lewo od wskazania częstotliwości widać wskaźnik „“.

Aby zmieniać informacje wyświetlane w polu **C**, naciskaj przycisk (DSPL).

Funkcje RDS

Urządzenie pozwala na użycie następujących funkcji systemu RDS:

AF (częstotliwości zastępcze)

Pozwala na wybór tego nadajnika w sieci, który zapewnia najsilniejszy sygnał. Dzięki tej funkcji można słuchać jednej stacji przy podróżach na długie dystanse, bez konieczności ręcznego zmieniania częstotliwości.

TA (komunikaty o ruchu drogowym) / TP (programy o ruchu drogowym)

Umożliwia odbiór informacji o bieżącej sytuacji na drogach / audycji dla kierowców. Odebrany komunikat / program przerywa odtwarzanie bieżącego źródła dźwięku.

PTY (typy programu)

Wyświetla typ aktualnie odbieranego programu i umożliwia wyszukanie programu określonego typu.

CT (czas zegarowy)

Umożliwia nastawianie zegara na podstawie danych CT z sygnału RDS.

Uwagi

- Zestaw dostępnych funkcji RDS zależy od kraju i regionu.
- System RDS może nie działać właściwie, jeśli sygnał stacji jest słaby albo jeśli nastawiona stacja nie nadaje danych RDS.

Wybieranie ustawień AF i TA

1 Naciskaj przycisk (AF/TA), aż pojawi się żądane ustawienie.

| Wybierz | Aby |
|------------|--|
| AF-ON | włączyć funkcję AF i wyłączyć funkcję TA |
| TA-ON | włączyć funkcję TA i wyłączyć funkcję AF |
| AF, TA-ON | włączyć funkcje AF i TA |
| AF, TA-OFF | wyłączyć funkcje AF i TA |

Programowanie stacji RDS z ustawieniami AF i TA

Stacje RDS programuje się razem z ustawieniami funkcji AF/TA. W przypadku użycia funkcji BTM, programowane są tylko stacje RDS i otrzymują one identyczne ustawienia funkcji AF/TA. Programując stacje ręcznie, można programować zarówno stacje RDS, jak i pozostałe, i wybierać indywidualne ustawienia AF i TA dla poszczególnych stacji.

1 Wybierz ustawienia funkcji AF/TA, po czym zaprogramuj stację przy użyciu funkcji BTM lub ręcznie.

Odbieranie komunikatów o zagrożeniu

Jeśli jest włączona funkcja AF albo TA i rozpocznie się nadawanie komunikatu o zagrożeniu, to urządzenie automatycznie przerwie odtwarzanie i przełączy się na ten komunikat.

Wskazówka

Jeżeli w czasie odbioru komunikatu o ruchu drogowym zostanie zmieniona głośność, wybrany poziom głośności zostanie umieszczony w pamięci radioodtwórcza i będzie automatycznie przywracany przy kolejnych komunikatach.

Sluchanie programu dla jednego regionu – REG

Kiedy jest włączona funkcja AF: fabryczne ustawienie urządzenia ogranicza odbiór do określonego regionu. Dzięki temu nie włączy się inna stacja regionalna o silniejszym sygnale.

Po opuszczeniu obszaru nadawania stacji regionalnej należy wybrać ustawienie „REG-OFF” (strona 17).

Uwaga

Ta funkcja nie działa w Wielkiej Brytanii i w niektórych innych państwach.

Funkcja łączy lokalnego (dotyczy tylko Wielkiej Brytanii)

Funkcja łączy lokalnego pozwala na wybieranie innych stacji lokalnych nadających na danym obszarze, nawet jeśli nie są one przypisane do przycisków numerycznych.

- 1 Podczas odbioru stacji UKF naciśnij przycisk numeryczny (1) do (6), do którego jest przypisana lokalna stacja.
- 2 W ciągu pięciu sekund ponownie naciśnij przycisk numeryczny lokalnej stacji. Powtarzaj te czynności aż do odebrania żądanej stacji lokalnej.

Wybieranie typu programu PTY

- 1 Podczas słuchania stacji UKF przytrzymaj wciśnięty przycisk (AF/TA) (PTY).



Jeśli stacja nadaje dane PTY, pojawi się nazwa typu obecnego programu.

- 2 Naciśnij przycisk (AF/TA) (PTY), aż pojawi się żądany typ programu.
- 3 Naciśnij przycisk (SEEK) +/-.
Urządzenie rozpocznie wyszukiwanie stacji, która nadaje program wybranego typu.

Typy programów

NEWS (Wiadomości), **AFFAIRS** (Aktualności), **INFO** (Informacje), **SPORT** (Sport), **EDUCATE** (Edukacja), **DRAMA** (Słuchowiska), **CULTURE** (Kultura), **SCIENCE** (Nauka), **VARIED** (Różne), **POP M** (Muzyka pop), **ROCK M** (Muzyka rockowa), **EASY M** (Muzyka łatwa w odbiorze), **LIGHT M** (Lekka muzyka klasyczna), **CLASSICS** (Muzyka klasyczna), **OTHER M** (Inne rodzaje muzyki), **WEATHER** (Pogoda), **FINANCE** (Finanse), **CHILDREN** (Programy dla dzieci), **SOCIAL A** (Programy społeczne), **RELIGION** (Religia), **PHONE IN** (Audycje na telefon), **TRAVEL** (Podróże), **LEISURE** (Czas wolny), **JAZZ** (Muzyka jazzowa), **COUNTRY** (Muzyka country), **NATION M** (Muzyka ludowa), **OLDIES** (Złote przeboje), **FOLK M** (Muzyka folk), **DOCUMENT** (Programy dokumentalne)

Uwaga

Funkcji tej nie można używać w pewnych krajach, w których nie są dostępne dane PTY.

Wybieranie ustawienia CT

- 1 Wybierz na ekranie ustawień ustawienie „CT-ON” (strona 17).

Uwagi

- Funkcja CT może nie działać pomimo odbierania stacji RDS.
- Między godziną nastawioną przez funkcję CT a rzeczywistą godziną może występować niewielka różnica.

Odtwarzacz CD

Zawartość wyświetlacza

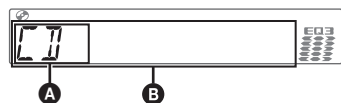

- A** Źródło dźwięku
B Nazwa utworu*¹, Nazwa płyty / wykonawcy*¹, Nazwa wykonawcy*¹, Numer albumu*², Nazwa albumu*¹, Numer utworu / Czas odtwarzania, Zegar

*¹ Wyświetlane są informacje zawarte w danych CD TEXT i plikach MP3 / WMA / AAC.

*² Numer albumu jest wyświetlany tylko po zmianie albumu.

Aby zmieniać informacje wyświetlane w polu **B**, naciskaj przycisk (DSPL).

Wskazówka

Wyświetlane informacje zależą od modelu, rodzaju płyty, formatu nagrania i ustawień.

Odtwarzanie wielokrotne i w przypadkowej kolejności

- 1** Podczas odtwarzania naciskaj przycisk (3) (REP) lub (4) (SHUF), aż pojawi się żądane ustawienie.

| Wybierz | Aby odtwarzać |
|-------------|--|
| ⏮ TRACK | utwór w trybie z powtarzaniem |
| ⏮ ALBUM* | zawartość albumu w trybie z powtarzaniem |
| SHUF ALBUM* | zawartość albumu w przypadkowej kolejności |
| SHUF DISC | zawartość płyty w przypadkowej kolejności |

* Podczas odtwarzania utworu MP3 / WMA / AAC

Aby przywrócić normalny tryb odtwarzania, wybierz ustawienie „⏮ OFF” lub „SHUF OFF”.

Urządzenia USB

Szczegółowych informacji o zgodności urządzeń USB należy szukać na stronach pomocy technicznej.

Witryna pomocy technicznej

<http://support.sony-europe.com/>

- Można używać urządzeń MSC (Mass Storage Class) i MTP (Media Transfer Protocol) zgodnych ze standardem USB.
- Wykorzystywane są kodeki MP3 (.mp3), WMA (.wma) i AAC (.m4a).
- Zaleca się wykonywanie zapasowych kopii danych z urządzeń USB.

Uwaga

Urządzenie USB należy podłączyć po uruchomieniu silnika.

W zależności od urządzenia USB, podłączenie go przed uruchomieniem silnika może być przyczyną niewłaściwego działania lub uszkodzenia.

Odtwarzanie z urządzenia USB

- 1** Podłącz urządzenie USB do złącza USB.

W przypadku korzystania z przewodu USB, należy użyć przewodu dostarczonego z podłączanym urządzeniem.

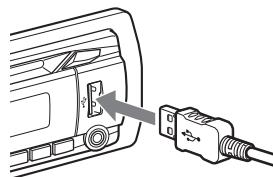

Rozpocznie się odtwarzanie.

Jeśli urządzenie USB jest już podłączone, w celu rozpoczęcia odtwarzania należy nacisnąć przycisk (SOURCE/OFF) dotąd, aż pojawi się napis „USB”.

W celu zatrzymania odtwarzania należy na 1 sekundę nacisnąć przycisk (SOURCE/OFF).

Odlączenie urządzenia USB

- 1** Zatrzymaj odtwarzanie w urządzeniu USB.
- 2** Odłącz urządzenie USB.
Odlączenie urządzenia USB w czasie odtwarzania może spowodować uszkodzenie danych w urządzeniu USB.

Uwagi

- Nie używać urządzeń USB, które ze względu na swój ciężar lub objętość grożą upadkiem lub odłączeniem się pod wpływem wibracji.
- Zdjęcie panelu czołowego podczas odtwarzania z urządzenia USB grozi uszkodzeniem danych.
- Radioodtwarzacz nie rozpoznaje urządzeń USB podłączonych przez koncentrator USB.

Zawartość wyświetlacza

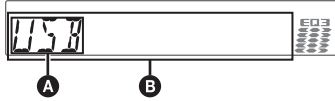

- A** Źródło dźwięku
- B** Nazwa utworu, Nazwa wykonawcy, Numer albumu*, Nazwa albumu, Numer utworu / Czas odtwarzania, Zegar

* Numer albumu jest wyświetlany tylko po zmianie albumu.

Aby zmieniać informacje wyświetlane w polu **B**, naciśnij przycisk **(DSPL)**.

Uwagi

- Wyświetlane informacje zależą od rodzaju urządzenia USB, formatu nagrania i ustawień. Szczegółów należy szukać na stronach [www](#) pomocy technicznej.
- Można wyświetlić następujące dane:
 - foldery (albumy): 128
 - pliki (utwory) w folderze: 500
- Nie zostawiać urządzeń USB w zaparkowanym pojeździe. Grozi to awarią.
- Zależnie od ilości nagranych danych, odtwarzanie może się rozpoczynać z opóźnieniem.
- Nie można odtwarzać plików z ochroną DRM (zarządzaniem prawami cyfrowymi).
- Przy odtwarzaniu lub przewijaniu do przodu / do tyłu pliku MP3 / WMA / AAC zapisanego w trybie VBR (zmiennej przepływności) może się pojawiać nieprecyzyjny czas odtwarzania.
- Nie można odtwarzać następujących plików MP3 / WMA / AAC:
 - poddanych bezstratnej kompresji,
 - objętych ochroną przed kopiowaniem.

Odtwarzanie wielokrotne i w przypadkowej kolejności

1 Podczas odtwarzania naciśnij przycisk **(3)** (REP) lub **(4)** (SHUF), aż pojawi się żądane ustawienie.

| Wybierz | Aby odtwarzać |
|--------------------|--|
| TRACK | utwór w trybie z powtarzaniem |
| ALBUM | zawartość albumu w trybie z powtarzaniem |
| SHUF ALBUM | zawartość albumu w przypadkowej kolejności |
| SHUF DEVICE | zawartość urządzenia w przypadkowej kolejności |

Po 3 sekundach wybieranie ustawień jest zakończone.

Aby przywrócić normalny tryb odtwarzania, wybierz ustawienie „**OFF**” lub „**SHUF OFF**”.

Inne funkcje

Zmianianie ustawień dźwięku

Regulacja parametrów dźwięku

- 1 Naciskaj przycisk wyboru dotąd, aż pojawi się żądany wariant.**
- 2 Obracając pokrętkę sterującą, zmień ustawienie wybranego parametru.**
- 3 Naciśnij przycisk ↵ (BACK).**
Wybieranie ustawień jest zakończone, a wyświetlacz powraca do normalnego trybu odbioru / odtwarzania.

Można zmienić ustawienia następujących parametrów (szczegóły podano na wskazanych stronach).

EQ3

W urządzeniu jest zaprogramowanych 7 krzywych korekty dźwięku (XPŁOD, VOCAL, EDGE, CRUISE, SPACE, GRAVITY, CUSTOM i OFF).

LOW*1, MID*1, HI*1 (strona 16)

BAL (balans)

Regulacja balansu dźwięku między lewym a prawym głośnikiem.

FAD (proporcje przód-tył)

Regulacja balansu dźwięku między przednimi a tylnymi głośnikami.

SUB*2 ((głośność w subwooferze)

Regulacja głośności w subwooferze.

AUX*3 (poziom ze źródła AUX)

Regulacja poziomu dźwięku z każdego z podłączonych urządzeń dodatkowych: „+18 dB” – „0 dB” – „-8 dB”.

To ustawienie eliminuje konieczność korygowania głośności przy zmianie źródła dźwięku.

*1 Kiedy jest włączona funkcja EQ3.

*2 Kiedy wyjście dźwięku pracuje w trybie „SUB-OUT” (strona 17).

Przy minimalnym ustawieniu widać wskazanie „ATT”. Do wyboru jest 21 ustawień.

*3 Kiedy jest udostępnione źródło AUX (strona 18).

Regulacja krzywej korekty — EQ3

Po wybraniu trybu korekty „CUSTOM” można wybrać własne ustawienia korektora.

- 1 Wybierz źródło dźwięku, po czym naciskaj przycisk wyboru, aż pojawi się napis „EQ3”.**
- 2 Obracając pokrętkę sterującą, wybierz wariant „CUSTOM”.**
- 3 Naciskaj przycisk wyboru dotąd, aż pojawi się napis „LOW” (tony niskie), „MID” (tony średnie) lub „HI” (tony wysokie).**
- 4 Obracając pokrętkę sterującą, zmień ustawienie wybranego parametru.**
Poziom dźwięku można regulować z dokładnością do 1 dB, od -10 dB do +10 dB.

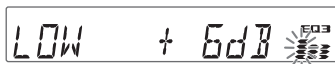

Powtarzając czynności 3 i 4, wyreguluj krzywą korekty.

W celu przywrócenia fabrycznie zaprogramowanej krzywej korekty, przed zakończeniem wybierania ustawień naciśnij na dwie sekundy przycisk wyboru.

- 5 Naciśnij przycisk ↵ (BACK).**

Wybieranie ustawień jest zakończone, a wyświetlacz powraca do normalnego trybu odbioru / odtwarzania.

Wskazówka

Dostępne są także inne krzywe korekty.

Zmianianie ustawień radioodtworaczca — SET

1 Wciśnij i przytrzymaj przycisk wyboru.
Pojawi się ekran ustawień.

2 Naciskaj przycisk wyboru dotąd, aż pojawi się żądany wariant.

3 Obracając pokrętko sterujące, wybierz żądane ustawienie (na przykład „ON” albo „OFF”).

4 Wciśnij i przytrzymaj przycisk wyboru.
Wybieranie ustawień jest zakończone, a wyświetlacz powraca do normalnego trybu odbioru / odtwarzania.

Uwaga

Wyświetlane warianty zależą od wybranego źródła dźwięku i ustawień.

Można zmienić ustawienia następujących parametrów (szczegóły podano na wskazanych stronach).

CLOCK-ADJ (nastawianie zegara) (strona 6)

CT (czas zegarowy)

Włączanie („ON”) lub wyłączanie („OFF”) funkcji CT (strona 12, 13).

BEEP (sygnalizacja dźwiękowa)

Włączanie lub wyłączanie sygnalizacji dźwiękowej: „ON” (wł.), „OFF” (wył.).

AUX-A*1 (źródło AUX)

Włączanie lub wyłączanie („AUX-A-OFF”) wyświetlania źródła AUX: „ON” (wł.), „OFF” (wył.) (strona 18).

A.OFF (automatyczne wyłączenie)

Automatyczne, całkowite wyłączenie radioodtworaczca po upływie zadanego czasu od jego wyłączenia: „NO” (nie), „30S (sekund)”, „30M (minut)”, „60M (minut)”.

SUB/REAR*1

Przełączanie funkcji wyjścia dźwięku: „SUB-OUT” (subwoofer), „REAR-OUT” (wzmacniacz mocy).

DEMO (tryb pokazu)

Włączanie lub wyłączanie trybu pokazu: „ON” (wł.), „OFF” (wył.).

DIM (jasność wyświetlacza)

Zmianianie jasności wyświetlacza: „ON” (wł.), „OFF” (wył.).

M.DSPL (Motion Display)

– „SA”: wyświetlanie ruchomych wzorów i analizatora widma.
– „OFF”: wyłączenie funkcji Motion Display.

A.SCRL (automatyczne przesuwanie się napisów)

Automatyczne przesuwanie się długich napisów: „ON” (wł.), „OFF” (wył.).

LOCAL (tryb wyszukiwania lokalnego)

– „ON”: nastawianie tylko stacji o dość silnym sygnale.
– „OFF”: nastawianie wszystkich stacji.

MONO*2 (tryb monofoniczny)

Wybieranie trybu monofonicznego w celu poprawy jakości odbioru w paśmie UKF: „ON” (wł.), „OFF” (wył.).

REG*2 (odbior stacji regionalnej)

Włączanie („ON”) lub wyłączanie („OFF”) ograniczenia odbioru do określonego regionu (strona 13).

Z.TIME (czas dla funkcji Zappin)

Określanie długości fragmentu odtwarzanego przez funkcję ZAPPIN.

– „Z.TIME-1” (około 6 sekund), „Z.TIME-2” (około 9 sekund), „Z.TIME-3” (około 30 sekund).

LPF*3 (filtr dolnoprzepustowy)

Wybieranie częstotliwości odcięcia subwoofera: „OFF” (wył.), „80Hz”, „100Hz”, „120Hz”, „140Hz”, „160Hz”.

LPF NORM/REV*3 (filtr dolnoprzepustowy normalny / odwrotny)

Wybieranie fazy subwoofera: „NORM”, „REV” (odwrotna).

HPF (filtr górnoprzepustowy)

Wybieranie częstotliwości odcięcia przedniego / tylnego głośnika: „OFF” (wył.), „80Hz”, „100Hz”, „120Hz”, „140Hz”, „160Hz”.

LOUD (kontur)

Wzmacnianie tonów niskich i wysokich w celu uzyskania czystego dźwięku przy małej głośności: „ON” (wł.), „OFF” (wył.).

BTM (strona 11)

*1 Kiedy urządzenie jest wyłączone.

*2 Kiedy odbierana jest stacja UKF.

*3 Kiedy wyjście dźwięku pracuje w trybie „SUB-OUT”.

Posługiwanie się oferowanymi oddzielnie urządzeniami

Dodatkowe urządzenie audio

Gniazdo wejścia AUX (mini jack stereo) umożliwia podłączenie oferowanego oddzielnie przenośnego urządzenia audio. Później można wybrać odpowiednie źródło i słuchać dźwięku z podłączonego urządzenia przez głośniki samochodu. Istnieje możliwość skompensowania różnicy poziomu dźwięku między radioodtwarzaczem a przenośnym urządzeniem audio.

Podłączanie przenośnego urządzenia

- 1 Wyłącz urządzenie przenośne.
- 2 Zmniejsz głośność w radioodtwarzaczu.
- 3 Podłącz urządzenie do radioodtwarzacza.

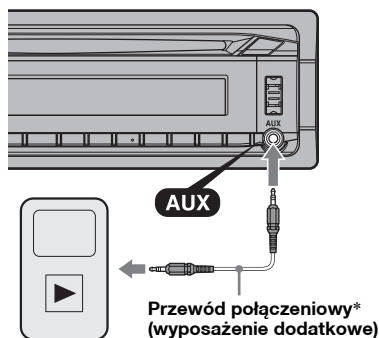

* Użyj przewodu z prostym wtykiem.

Skoryguj poziom głośności.

Przed rozpoczęciem odtwarzania należy skorygować głośność w każdym z podłączanych urządzeń.

- 1 Zmniejsz głośność w radioodtwarzaczu.
- 2 Naciskaj przycisk (SOURCE/OFF), aż pojawi się wskazanie „AUX”.
Po chwili pojawi się napis „AUX FRONT IN”.
- 3 Włącz odtwarzanie w przenośnym urządzeniu audio i nastaw w nim umiarkowany poziom głośności.
- 4 Nastaw w radioodtwarzaczu normalny poziom głośności.
- 5 Skoryguj poziom głośności (strona 16).

Pilot-karta RM-X114

Odpowiednie przyciski na pilocie-karcie pełnią te same funkcje co przyciski na radioodtwarzaczu.

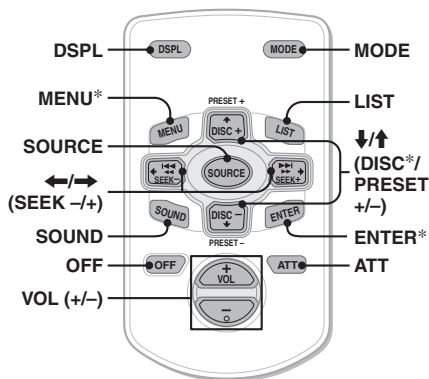

Pilot-karta zawiera wymienione poniżej przyciski, które nie występują lub działają inaczej niż na radioodtwarzaczu.

- **Przycisk DSPL**
Służy do zmieniania wyświetlanej zawartości.
- **Przycisk SOURCE**
Służy do włączania / zmieniania źródła dźwięku (radio / CD / USB / AUX).
- **Przyciski <=> (SEEK +/-)**
Służą do sterowania radiem / odtwarzaczem CD / urządzeniem USB, tak jak przycisk (SEEK) +/- na radioodtwarzaczu.
- **Przycisk SOUND**
Działa tak jak przycisk wyboru na radioodtwarzaczu.
- **Przycisk OFF**
Służy do wyłączania zasilania / zatrzymywania urządzenia źródłowego.
- **Przycisk LIST**
Służy do wybierania typu PTY w systemie RDS.
- **Przyciski \updownarrow (DISC*/PRESET +/-)**
Służą do sterowania odtwarzaczem CD / urządzeniem USB, tak jak przyciski ①/② (ALBM +/-) na radioodtwarzaczu.
- **Przycisk ATT (wyciszania)**
Służy do wyciszania dźwięku. Aby wyłączyć tę funkcję, ponownie naciśnij przycisk.

* Funkcja niedostępna w tym urządzeniu

Uwaga

Jeśli radioodtwarzacz zostanie wyłączony i zniknie zawartość wyświetlacza, to sterowanie za pomocą pilota-karty nie jest możliwe dopóty, dopóki nie zostanie naciśnięty przycisk (SOURCE/OFF) na radioodtwarzaczu albo radioodtwarzacz nie zostanie włączony przez włożenie płyty.

Informacje dodatkowe

Zalecenia eksploatacyjne

- Jeśli samochód stał zaparkowany i bezpośrednio świeciło na niego słońce, przed użyciem urządzenia należy je ostudzić.
- Antena sterowana siłownikiem będzie się wysuwała automatycznie.

Skraplanie pary wodnej

W razie skroplenia się w urządzeniu pary wodnej należy wyjąć płytę i odczekać mniej więcej godzinę na wyschnięcie urządzenia; w przeciwnym razie nie będzie ono działało właściwie.

Aby zachować wysoką jakość dźwięku

Chronić urządzenie i płyty przed zachlapaniem.

Uwagi o płytach

- Nie narażać płyt na bezpośrednie promieniowanie słoneczne ani oddziaływanie źródeł ciepła, takich jak przewody z gorącym powietrzem. Nigdy nie zostawiać ich w samochodzie zaparkowanym w pełnym słońcu.
- Przed odtwarzaniem należy przetrzeć ściereczką do czyszczenia, od środka na zewnątrz. Nie używać rozpuszczalników, takich jak benzyna czy rozcieńczalnik ani dostępnych w handlu środków czyszczących.
- Urządzenie jest przystosowane do odtwarzania płyt zgodnych ze standardem płyty kompaktowej (CD). Płyty DualDisc i niektóre płyty muzyczne kodowane z wykorzystaniem technologii ochrony przed kopiowaniem nie są zgodne ze standardem płyty kompaktowej (CD) i dlatego urządzenie może nie odtwarzać takich płyt.
- **Płyty, których nie można odtwarzać**
 - Płyty z naklejonymi etykietkami albo naklejkami. Próba odtworzenia takiej płyty grozi awarią urządzenia lub zniszczeniem płyty.
 - Płyty o specjalnych kształtach (serca, kwadratu, gwiazdy itp.). Próba odtworzenia takiej płyty grozi awarią urządzenia.
 - Płyty o średnicy 8 cm



Uwagi o płytach CD-R / CD-RW

- Wartości maksymalne: (tylko CD-R / CD-RW)
 - foldery (albumy): 150 (łącznie z folderem głównym)
 - pliki (utwory) i foldery: 300 (jeśli nazwa folderu / pliku składa się z wielu znaków, liczba ta może być mniejsza od 300)
 - maksymalna liczba wyświetlanych znaków w nazwie folderu / pliku: 32 (Joliet) / 64 (Romeo)
- Jeśli płyta zawierająca wiele sesji rozpoczyna się sesją CD-DA, zostanie rozpoznana jako płyta CD-DA, a inne sesje nie będą odtwarzane.
- **Płyty, których nie można odtwarzać**
 - CD-R / CD-RW o niskiej jakości nagrania.
 - CD-R / CD-RW nagrane w nieobsługiwany sposób urządzeniu nagrywającym.
 - niewłaściwie sfinalizowane płyty CD-R / CD-RW.
 - CD-R/CD-RW inne niż nagrane w formacie muzycznej płyty CD lub w formacie MP3 zgodnym z ISO9660 poziom 1 / poziom 2, Joliet / Romeo lub wielosesyjnym.

Kolejność odtwarzania plików MP3 / WMA / AAC

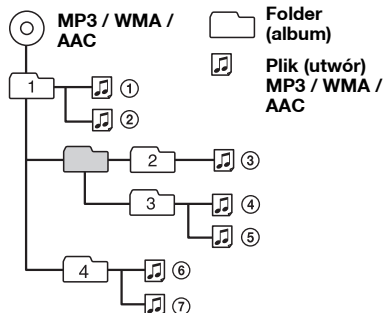

W przypadku pytań lub problemów związanych z urządzeniem, a nie omówionych w tej instrukcji, prosimy o skontaktowanie się z najbliższym autoryzowanym sklepem Sony.

Konserwacja

Wymiana baterii litowej w pilocie-karcie

W normalnych warunkach bateria wystarcza na mniej więcej rok. (Trwałość baterii może się okazać mniejsza w zależności od warunków pracy.)

Kiedy bateria jest bliska wylądowania, zmniejsza się zasięg pilota-karty. Należy wtedy wymienić baterię na nową baterię litową CR2025. Użycie innej baterii grozi powstaniem pożaru lub wybuchem.

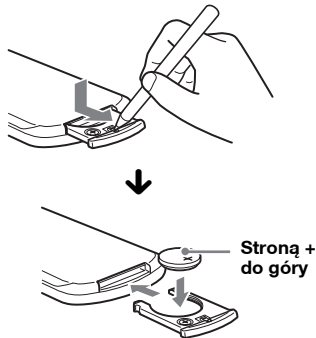

Uwagi o baterii litowej

- Przechowywać baterię litową w miejscu niedostępnym dla dzieci. W razie połknięcia baterii bezzwłocznie porozumieć się z lekarzem.
- Aby zapewnić dobry styk, należy wytrzeć baterię suchą ściereczką.
- Instalując baterię, zwrócić uwagę na właściwe ułożenie biegunów.
- Ze względu na ryzyko zwarcia, nie chwytać baterii metalowymi szczypcami.

OSTRZEŻENIE

Niewłaściwie użytkowana bateria może wybuchnąć. Nie ładować, nie rozbierać ani nie palić baterii.

Wymiana bezpiecznika

Wymieniając bezpiecznik, należy użyć zamiennika o prądzie znamionowym identycznym z prądem podanym na poprzednim bezpieczniku. Jeśli bezpiecznik przepalił się, należy go wymienić po sprawdzeniu podłączenia zasilania. Jeśli nowo wymieniony bezpiecznik również się przepalił, może to oznaczać wewnętrzne uszkodzenie. Należy się wtedy skontaktować z najbliższą autoryzowaną stacją serwisową Sony.

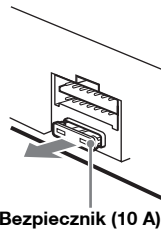

Czyszczenie złączy

Urządzenie może nie działać właściwie, jeśli nie są czyste złącza między nim a panelem czołowym. Aby temu zapobiec, zdejmij panel czołowy (strona 7) i wyczyść złącza bawełnianą watką. Nie naciskaj złączy za mocno, gdyż grozi to ich uszkodzeniem.

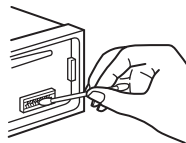

Radioodtworacz

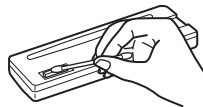

Tył panelu czołowego

Uwagi

- Dla bezpieczeństwa, przed czyszczeniem złączy należy wyłączyć zapłon i wyjąć kluczyki ze stacyjki.
- Nigdy nie należy dotykać złączy bezpośrednio palcami ani żadnymi metalowymi przedmiotami.

1 Zdejmij kołnierz ochronny.

- 1 Zdejmij panel czołowy (strona 7).
- 2 Chwyć za oba brzegi kołnierza ochronnego i wyciągnij kołnierz.

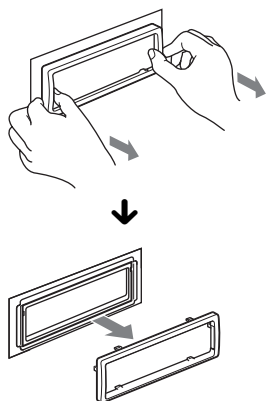

2 Wymontuj urządzenie.

- 1 Wsuń oba kluczyki odblokowujące aż do ich zablokowania.

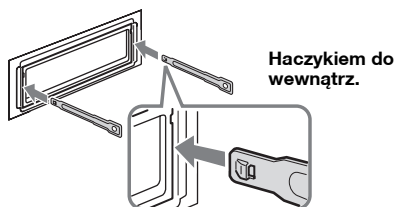

- 2 Pociągnij za oba kluczyki, aby obluzować urządzenie.

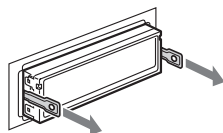

- 3 Wysuń urządzenie z kieszeni montażowej.

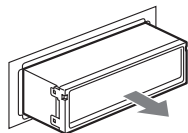

Sekcja tunera

UKF (FM)

Zakres częstotliwości: 87,5 – 108,0 MHz
Gniazdo anteny:

Gniazdo anteny zewnętrznej
Częstotliwość pośrednia: 150 kHz
Czułość użyteczna: 10 dBf
Selektywność: 75 dB przy 400 kHz
Odstęp sygnału od szumu: 70 dB (mono)
Separacja: 40 dB przy 1 kHz
Pasmo przenoszenia: 20 – 15 000 Hz
ŚR/DŁ (MW/LW)

Zakres częstotliwości:

SR (MW): 531 – 1 602 kHz

DŁ (LW): 153 – 279 kHz

Gniazdo anteny:

Gniazdo anteny zewnętrznej

Częstotliwość pośrednia: 25 kHz

Czułość: SR (MW): 26 μV, DŁ (LW): 45 μV

Sekcja odtwarzacza CD

Odstęp sygnału od szumu: 120 dB

Pasmo przenoszenia: 10 – 20 000 Hz

Kołysanie i drżenie:

Poniżej dającego się zmierzyć poziomu

Sekcja odtwarzacza USB

Interfejs: USB (full speed)

Maksymalny prąd: 500 mA

Sekcja wzmacniacza mocy

Wyjścia: wyjścia głośnikowe (połączenia trwałe)

Impedancja głośników: 4 – 8 omów

Maksymalna moc wyjściowa:

52 W × 4 (przy 4 omach)

Ogólne

Wyjścia:

Wyjścia audio (przód, przełączanie tył / subwoofer)

Złącze sterowania przekaźnikiem silownika antenowego

Złącze sterowania wzmacniaczem mocy

Wejścia:

Złącze sterowania wyciszaniem dźwięku przy telefonowaniu

Wejściowe złącze pilota

Gniazdo antenowe

Gniazdo wejścia AUX (mini jack stereo)

Złącze USB

Regulacja brzmienia:

Tony niskie: ±10 dB przy 60 Hz (XPLOD)

Tony średnie: ±10 dB przy 1 kHz (XPLOD)

Tony wysokie: ±10 dB przy 10 kHz (XPLOD)

Zasilanie: napięcie stałe 12 V z akumulatora samochodowego (biegun ujemny na masie)

Wymiary: około 178 × 50 × 179 mm (szer. × wys. × gł.)

Wymiary montażowe: około 182 × 53 × 162 mm (szer. × wys. × gł.)

Waga: około 1,2 kg

Dostarczane wyposażenie:

Elementy do instalacji i podłączenia (1 zestaw)

Wypożyczenie dodatkowe:

Pilot-karta RM-X114

Niektóre z wymienionych tu akcesoriów mogą być niedostępne w lokalnych sklepach. Dokładne informacje można uzyskać w sklepie.

Konstrukcja i dane techniczne mogą ulec zmianie.

- Niektóre płytki drukowane nie zawierają środków opóźniających zapłon opartych na halogenkach.
- Obudowy nie zawierają środków opóźniających zapłon opartych na halogenkach.
- Materiały amortyzujące w opakowaniach są wykonane z papieru.

Rozwiązywanie problemów

Poniższa lista ułatwi rozwiązywanie problemów, jakie mogą wystąpić z urządzeniem.

Przed zapoznaniem się z nią należy sprawdzić połączenia i sposób obsługi.

Jeśli problem nie zostanie rozwiązany, prosimy o odwiedzenie następującej witryny pomocy technicznej.

Witryna pomocy technicznej

<http://support.sony-europe.com/>

Ogólne

Brak zasilania urządzenia.

- Sprawdź połączenia i bezpiecznik.
- Jeśli urządzenie jest wyłączone i zgaszony jest wyświetlacz, to do sterowania nie można używać pilota-karty.
→ Włącz urządzenie.

Antena sterowana siłownikiem nie wysuwa się.

Antena nie jest wyposażona w przekaźnik.

Brak dźwięku.

- Włączona jest funkcja ATT lub funkcja wyciszania przy telefonowaniu (gdy do przewodu ATT podłączony jest przewód samochodowego zestawu głośnomówiącego).
- W systemie z dwoma głośnikami proporcje przód-tył („FAD”) nie są nastawione w położenie pośrednie.

Brak sygnalizacji dźwiękowej.

- Sygnalizacja została wyłączona (strona 17).
- Podłączony jest dodatkowy wzmacniacz mocy, a wbudowany wzmacniacz nie jest używany.

Zawartość pamięci uległa skasowaniu.

- Naciśnięty został przycisk RESET.
→ Ponownie wprowadź ustawienia do pamięci.
- Odłączono przewód zasilający lub akumulator albo są one nieprawidłowo podłączone.

Kasowane są zaprogramowane stacje i właściwa godzina.

Przepalił się bezpiecznik.

Zmiana położenia kluczyka w stacyjce powoduje zakłócenia.

Przewody nie są właściwie podłączone do złącza zasilania akcesoriów w samochodzie.

Podczas odtwarzania lub odbioru włącza się tryb demonstracyjny.

Jeśli wybrane jest ustawienie „DEMO-ON” i przez 5 sekund nie zostanie wykonana żadna czynność, włączy się tryb demonstracyjny.

→ Wybierz ustawienie „DEMO-OFF” (strona 17).

Wskaźniki znikają z wyświetlacza / nie pojawiają się na wyświetlaczu.

- Wybrane jest ustawienie „DIM-ON” funkcji zmniejszania jasności wyświetlacza (strona 17).
- Wskaźniki znikają po naciśnięciu na pewien czas przycisku (SOURCE/OFF).
 - Ponownie naciśnij przycisk (SOURCE/OFF), aby wyświetlić wskaźniki.
- Złącza są brudne (strona 20).

Nie działa funkcja automatycznego wyłączenia.

Radioodtwarzacz jest włączony. Funkcja automatycznego wyłączenia działa po wyłączeniu radioodtwarzacza.
→ Wyłącz urządzenie.

Odbiór radia

Nie można odbierać stacji.

Dźwięk nie przebiega się przez zakłócenia.

- Nieprawidłowo wykonane połączenia.
 - Podłącz przewód sterowania silownikiem antenowym (niebieski) lub przewód zasilania akcesoriów (czerwony) do przewodu zasilającego wzmacniacza antenowego (tylko jeśli w bocznej / tylnej szybie samochodu jest wbudowana antena UKF / SR / DL).
 - Sprawdź połączenie anteny samochodowej.
 - Jeśli nie wysuwa się antena sterowana silownikiem, sprawdź połączenie przewodu sterującego silownikiem antenowym.

Nie można nastawiać zaprogramowanych stacji.

- Zaprogramuj właściwą częstotliwość.
- Nadawany sygnał jest za słaby.

Nie działa funkcja strojenia automatycznego.

- Niewłaściwie ustawienie trybu wyszukiwania lokalnego.
 - Strojenie jest za często przerywane:
 - Włącz tryb „LOCAL-ON” (strona 17).
 - Podczas strojenia pomijane są stacje:
 - Wybierz tryb „LOCAL-OFF” (strona 17).
- Nadawany sygnał jest za słaby.
 - Nastaw częstotliwość ręcznie.

Podczas odbioru stacji UKF miga wskaźnik „ST”.

- Dokładnie nastaw częstotliwość.
- Nadawany sygnał jest za słaby.
 - Wybierz tryb monofoniczny „MONO-ON” (strona 17).

Stereofoniczna audycja UKF jest odbierana w wersji monofonicznej.

Urządzenie pracuje w trybie monofonicznym.
→ Wybierz tryb „MONO-OFF” (strona 17).

RDS

Po kilku sekundach odbioru rozpoczyna się wyszukiwanie stacji.

Odbierana stacja nie świadczy usługi TP albo ma słaby sygnał.
→ Wyłącz funkcję TA (strona 12).

Brak komunikatów o ruchu drogowym.

- Włącz funkcję TA (strona 12).
- Pomimo że odbierana stacja wysyła kod usługi TP, nie nadaje żadnych komunikatów o ruchu drogowym.
 - Nastaw inną stację.

Zamiast typu PTY pojawia się wskazanie „-----”.

- Nastawiona stacja nie działa w systemie RDS.
 - Dane RDS nie zostały odebrane.
 - Stacja nie określa typu programu.
-

Odtwarzanie płyt CD

Nie można włożyć płyty.

- Jest już włożona inna płyta.
- Płyta jest na siłę wkładana spodem do góry albo niewłaściwie.

Nie zaczyna się odtwarzanie.

- Płyta jest brudna lub uszkodzona.
- Próbowano odtworzyć płytę CD-R / CD-RW nieprzeznaczoną do zastosowań audio (strona 19).

Nie można odtwarzać plików MP3 / WMA / AAC.

Zawartość płyty nie jest zgodna z formatem i wersją MP3 / WMA / AAC. Szczegółowych informacji o płytach i formatach, które można odtwarzać, należy szukać w witrynie pomocy technicznej.

Rozpoczęcie odtwarzania plików MP3 / WMA / AAC trwa dłużej niż innych nagrań.

Odtwarzanie następujących płyt rozpoczyna się z opóźnieniem:

- płyt zawierających skomplikowaną strukturę drzewiastą,
- płyt nagranych w trybie Multi Session,
- płyt, do których można dodać dane.

Nie przesuwają się wskazania na wyświetlaczu.

- Jeśli płyta zawiera bardzo dużo znaków, wskazania mogą się nie przesuwać.
- Dla parametru „A.SCRL” wybrane jest ustawienie „OFF”.
 - Wybierz ustawienie „A.SCRL-ON” (strona 17).
 - Wciśnij i przytrzymaj przycisk (DSPL) (SCRL).

Przerwy w dźwięku.

- Niewłaściwie wykonana instalacja.
 - Zainstaluj urządzenie pod kątem mniejszym niż 45°, mocując je do stabilnej części samochodu.
- Płyta jest brudna lub uszkodzona.

Nie działają przyciski funkcji.

Nie można wyjąć płyty.

Naciśnij przycisk RESET (strona 6).

Odtwarzanie z urządzeń USB

Nie jest możliwe odtwarzanie przez koncentrator USB.

Radioodtwarzacz nie rozpoznaje urządzeń USB podłączonych przez koncentrator USB.

Nie można odtwarzać nagrań.

Urządzenie USB nie działa.

→ Odłącz je i podłącz na nowo.

Rozpoczęcie odtwarzania z urządzenia USB rozpoczyna się z opóźnieniem.

Pliki zapisane w urządzeniu USB mają skomplikowaną strukturę drzewiastą.

Włącza się sygnał dźwiękowy.

Urządzenie USB zostało odłączone w czasie odtwarzania.

→ W celu ochrony danych, przed odłączeniem urządzenia USB należy zawsze zatrzymać odtwarzanie.

Występują przerwy w dźwięku.

Przerwy w dźwięku mogą występować przy przepływnościach większych niż 320 kb/s.

Komunikaty

CHECKING

Radioodtwarzacz weryfikuje połączenie z urządzeniem USB.

→ Zaczekaj na zakończenie weryfikacji połączenia.

ERROR

• Płyta jest brudna albo włożona spodem do góry.

→ Oczyszczyć płytę lub właściwie ją włożyć.

• Włożona została czysta płyta.

• Ze względu na jakiś problem nie można odtwarzać płyty.

→ Włóż inną płytę.

• Urządzenie USB nie zostało automatycznie rozpoznane.

→ Odłącz je i podłącz na nowo.

• Naciśnij przycisk , aby wyjąć płytę.

FAILURE

Niewłaściwe podłączenie głośników / wzmacniaczy.

→ Sprawdź połączenia w instrukcji instalacji / podłączania dla tego modelu.

HUB NO SUPRT (HUB Not Support)

Radioodtwarzacz nie współpracuje z koncentratorami USB.

L. SEEK +/-

Podczas wyszukiwania automatycznego włączony jest tryb wyszukiwania lokalnego.

NO AF

Dla obecnej stacji nie ma częstotliwości zastępczej.

→ Naciśnij przycisk (SEEK) +/- w czasie migania nazwy stacji. Urządzenie rozpocznie wyszukiwanie innej częstotliwości z tym samym kodem PI (identyfikacji programu) (migać będzie napis „PI SEEK”).

NO DEV

Przyciskiem (SOURCE/OFF) wybrano wejście USB, ale nie jest podłączone urządzenie USB. Podczas odtwarzania nastąpiło odłączenie urządzenia lub przewodu USB.

→ Podłącz urządzenie i przewód USB.

NO MUSIC

Włożona płyta lub urządzenie USB nie zawiera plików muzycznych.

→ Włóż do radioodtwarzacza płytę z plikami muzycznymi.

→ Podłącz urządzenie USB zawierające pliki muzyczne.

NO NAME

W utworze nie jest zapisana nazwa płyty / albumu / wykonawcy / utworu.

NO TP

Urządzenie będzie nadal poszukiwało dostępnych stacji TP.

OFFSET

Podejrzanie wewnętrzznego uszkodzenia.

→ Sprawdź połączenia. Jeśli komunikat nie zniknie z wyświetlacza, skontaktuj się z najbliższą autoryzowaną stacją serwisową Sony.

OVERLOAD

Urządzenie USB jest przeciążone.

- Odłącz urządzenie USB, po czym zmień źródło dźwięku przyciskiem (SOURCE/OFF).
 - Komunikat ten może oznaczać podłączenie uszkodzonego albo nieobsługiwanego urządzenia USB.
-

READ

Urządzenie odczytuje z płyty informacje o wszystkich utworach i albumach.

- Zaczekaj na zakończenie odczytu i automatyczne rozpoczęcie odtwarzania. Zależnie od struktury płyty, może to potrwać ponad minutę.
-

RESET

Ze względu na jakiś problem nie jest możliwe tym urządzeniem lub urządzeniem USB.

- Naciśnij przycisk RESET (strona 6).
-

USB NO SUPRT

Podłączone urządzenie USB nie jest obsługiwane.

- Szczegółowych informacji o zgodności urządzeń USB należy szukać na stronach pomocy technicznej.
-

„LLLL” lub „TTTT”

Podczas przechodzenia w przód lub w tył nagrań osiągnięto początek albo koniec płyty i nie można przejść dalej.

„—”

Urządzenie nie pozwala na wyświetlenie tego znaku.

Jeśli podane tu rozwiązania nie poprawią sytuacji, prosimy o skontaktowanie się z najbliższą autoryzowaną stacją serwisową Sony.

Jeśli urządzenie wymaga naprawy ze względu na problemy z odtwarzaniem płyty CD, prosimy o dostarczenie płyty używanej w czasie, gdy problem wystąpił po raz pierwszy.

Zarejestruj swój produkt przez Internet:

www.sony-europe.com/myproducts

<http://www.sony.net/>

Sony Corporation Printed in Czech Republic (EU)

PL



Usuwanie zużytego sprzętu elektrycznego i elektronicznego (dotyczy krajów Unii Europejskiej i innych krajów europejskich z własnymi systemami zbierania odpadów)

Ten symbol na produkcie lub jego opakowaniu oznacza, że produkt nie powinien być zaliczany do odpadów domowych. Należy go przekazać do odpowiedniego punktu, który zajmuje się zbieraniem i recyklingiem urządzeń elektrycznych i elektronicznych. Prawidłowe usunięcie produktu zapobiegnie potencjalnym negatywnym konsekwencjom dla środowiska naturalnego i zdrowia ludzkiego, których przyczyną mogłoby być niewłaściwe usunięcie produktu. Recykling materiałów pomaga w zachowaniu surowców naturalnych. Aby uzyskać szczegółowe informacje o recyklingu tego produktu, należy się skontaktować z władzami lokalnymi, firmą świadczącą usługi oczyszczania lub sklepem, w którym produkt ten został kupiony.