

FM/MW/LW ***Auto radio CD uređaj***

Upute za uporabu _____ **HR**

Za isključenje DEMO funkcije, pogledajte stranu 12.



Atrac AD
AUDIO DEVICE

CDX-GT414U
CDX-GT410U

Detalje o ugradnji i povezivanju potražite u zasebnim uputama za ugradnju i povezivanje.

Upozorenje pri ugradnji u automobile kod kojih brava za paljenje nema ACC položaj na kontaktu

Podesite funkciju A.OFF (strana 12).

Uređaj će se automatski potpuno isključiti u podešeno vrijeme nakon prebacivanja u pripravno stanje. Time se smanjuje trošenje akumulatora. Ako niste podesili funkciju A.OFF, nakon gašenja motora automobila svakako pritisnite i zadržite **OFF** na uređaju dok se ne isključi pokazivač.

**CLASS 1
LASER PRODUCT**

Ova naljepnica se nalazi na donjoj strani kućišta uređaja.



Zbrinjavanje starih električnih i elektroničkih uređaja (primjenjuje se u Europskoj uniji i ostalim europskim zemljama s posebnim sistemima zbrinjavanja)

Ova oznaka na proizvodu ili na ambalaži označava da se ovaj proizvod ne smije zbrinjavati kao kućni otpad. On treba biti zbrinut na za tu namjenu predviđenom mjestu za reciklažu električne ili elektroničke opreme. Pravilnim zbrinjavanjem starog proizvoda čuvate okoliš i brinete za zdravlje svojih bližnjih. Nepravilnim odlaganjem proizvoda ugrožava se okoliš i zdravlje ljudi.

Reciklažom materijala pomažete u očuvanju prirodnih izvora. Za detaljne informacije o reciklaži ovog proizvoda, molimo kontaktirajte vašu lokalnu upravu, odlagalište otpada ili trgovinu gdje ste kupili proizvod.

Raspoloživi pribor: Daljinski upravljač

"ATRAC", "ATRAC AD", SonicStage i njihove oznake su zaštitni znakovi tvrtke Sony Corporation.

"WALKMAN" i oznaka "WALKMAN" su zaštitni znakovi tvrtke Sony Corporation.



Microsoft, Windows Media i logotip Windows su zaštićeni ili registrirani znakovi

Microsoft Corporation u SAD-u i/ili drugim zemljama.

Dobrodošli!	4
-------------------	---

Početak

Resetiranje uređaja	4
Priprema daljinskog upravljača	4
Podešavanje točnog vremena	5
Odvajanje prednje ploče	5
Postavljanje prednje ploče	5

Položaj kontrola i osnovne radnje

Glavni uređaj	6
Daljinski upravljač RM-X151	6

CD

Prikaz podataka	8
Ponavljanje reprodukcije i reprodukcija slučajnim redoslijedom	8

Radijski prijemnik

Pohrana i prijem postaja	8
Automatska pohrana postaja — BTM	8
Ručna pohrana postaja	8
Prijem pohranjenih postaja	8
Automatsko ugađanje	8
RDS	9
Pregled	9
Podešavanje AF (alternativnih frekvencija) i TA (prometnih obavijesti)	9
Odabir vrste programa (PTY)	10
Podešavanje točnog vremena (CT)	10

USB uređaji

Reprodukcija s USB uređaja	10
Prikaz podataka	10
Slušanje glazbe s Mass Storage Class USB audio uređaja	11
Slušanje glazbe s "Walkmana" (ATRAC audio uređaj)	11

Ostale funkcije

Promjena zvučnih postavki	11
Podešavanje zvučnih značajki — BAL/FAD/SUB	11
Podešavanje krivulje ekvilizatora — EQ3	11
Podešavanje opcija — SET	12
Uporaba dodatne opreme	12
Dodatna audio oprema	12
CD/MD izmjenjivač	13

Dodatne informacije







Mjere opreza	14
Napomene o diskovima	14
O USB uređajima	15
Slijed reprodukcije MP3/WMA/AAC zapisa	15
O MP3 datotekama	15
O WMA datotekama	15
O AAC datotekama	15
O ATRAC datotekama	15
Održavanje	16
Vađenje uređaja	16
Tehnički podaci	17
U slučaju problema	18
Prikaz/poruke grešaka	19

Dobrodošli!

Zahvaljujemo na kupnji ovog Sonyjevog auto radio CD uređaja. Na ovom uređaju možete uživati u sljedećim funkcijama:

• Reprodukcijski disk:

Možete reproducirati CD-DA (i one koji sadrže CD TEXT*), CD-R/CD-RW diskove (MP3/WMA/AAC zapise snimljene u Multi Session formatu (strana 14)) i ATRAC CD (formati ATRAC3 i ATRAC3plus (strana 15)).

Vrsta diska	Oznaka na disku	
CD-DA		
MP3 WMA AAC ATRAC CD		
		

• Radijski prijem

- Možete pohraniti do 6 postaja po valnom području (FM1, FM2, FM3, MW i LW).
- Funkcija **BTM** (Best Tuning Memory): uređaj bira postaje jačih signala i pohranjuje ih.

• Usluge RDS-a

- Možete koristiti FM postaje sa sustavom podataka RDS.

• Podešavanje zvuka

- **EQ3 stage2**: Možete odabrati krivulju ekvilizatora za 7 glazbenih žanrova.

• Mogućnost spajanja dodatnih uređaja

- **USB uređaj**: Na USB priključnicu s prednje strane auto radija možete spojiti Mass Storage Class USB uređaj ili "Walkman" (ATRAC audio uređaj): Za detalje o primjenjivim uređajima pogledajte odjeljak "O USB uređajima" (strana 15) ili Sonyjevu internetsku stranicu (strana 20).
- **Prijenosni audio uređaj**: Priključnica AUX na prednjoj strani uređaja omogućuje spajanje prijenosnog audio uređaja (analogno povezivanje).
- **CD/MD izmjenjivači**: CD/MD izmjenjivače možete spojiti na SONY BUS priključnicu na poledini uređaja.

* CD TEXT je CD-DA disk koji sadrži informacije poput naziva diska i zapisa te imena izvođača.

Početak

Resetiranje uređaja

Prije prvog korištenja uređaja, ili nakon zamjene ili prespajanja kontakata akumulatora, potrebno je resetirati uređaj.

Uklonite prednju ploču i pritisnite tipku RESET šiljatim predmetom, npr. kemijskom olovkom.

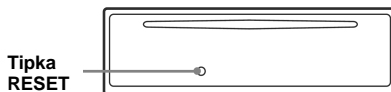

Napomena

Pritisak na tipku RESET će obrisati podešavanje sata te neke pohranjene informacije.

Priprema daljinskog upravljača

Prije prve uporabe daljinskog upravljača uklonite izolacijsku foliju.

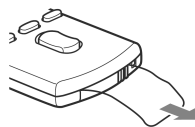

Podlašavanje tačnog vremena

Sat koristi 24-satni sustav prikaza vremena.

1 Pritisnite i zadržite tipku za odabir.

Pojavljuje se prikaz za podešavanje.

2 Više puta pritisnite tipku za odabir dok se ne pojavi "CLOCK-ADJ".

3 Pritisnite (SEEK) +.

Trepće indikator sati.

4 Zakrenite regulator glasnoće za podešavanje sati i minuta.

Za pomicanje digitalnog indikatora pritisnite

(SEEK) -/+.

5 Pritisnite tipku za odabir.

Podešavanje je dovršeno i sat se aktivira.

Za prikaz tačnog vremena pritisnite (DSPL).

Ponovno pritisnite (DSPL) za povratak na prethodni prikaz.

Na daljinskom upravljaču

U koraku 4 za podešavanje sata i minuta pritisnite

↑ ili ↓.

Savjet

Točno vrijeme je moguće podesiti automatski pomoću funkcije RDS (strana 10).

Odvajanje prednje ploče

Možete odvojiti prednju ploču uređaja kako bi spriječili krađu.

Alarm

Ako zakrenete ključ u položaj OFF bez skidanja prednje ploče, alarm će se oglasiti na nekoliko sekundi. Alarm će se oglasiti samo ako koristite ugrađeno pojačalo.

1 Pritisnite (OFF).

Uređaj se isključuje.

2 Pritisnite , zatim povucite prednju ploču prema sebi.

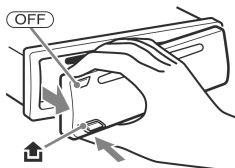

Napomene

- Nemojte jako pritisnati ploču ni pokazivač.
- Ne izlažite prednju ploču vrućini/visokim temperaturama ili vlazi. Izbjegavajte ostavljanje ploče u parkiranoj automobilu na prednjoj/stražnjoj ploči.
- Ako ste odspojili prednju ploču bez isključenja prekidačem tijekom reprodukcije s USB uređaja, mogu se oštetiti podaci.

Postavljanje prednje ploče

Prislonite dio (A) prednje ploče na dio (B) uređaja, kao na slici te utisnite lijevu stranu dok ne klikne.

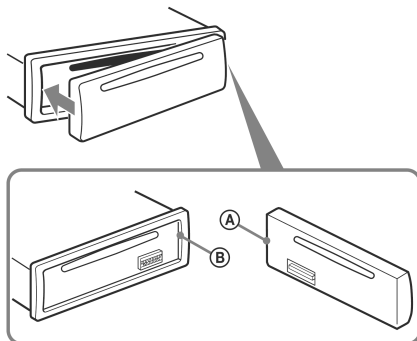

Napomene

Ne stavljajte ništa na unutrašnji dio prednje ploče.

Položaj kontrola i osnovne radnje

Glavni uređaj

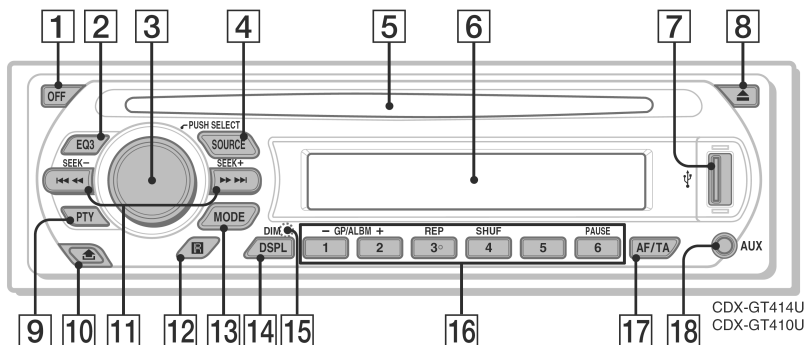

Daljinski upravljač RM-X151

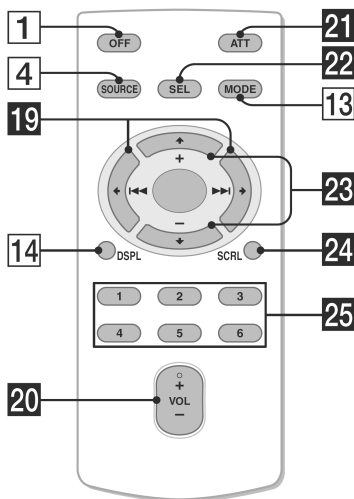

Za detalje pogledajte navedenu stranicu. Odgovarajuće tipke na daljinskom upravljaču upravljaju istim funkcijama kao i tipke na uređaju.

- 1 Tipka OFF**
Isključenje uređaja/zaustavljanje reprodukcije izvora.
- 2 Tipka EQ3 (ekvilizator) 11**
Za odabir zvučnog ugodaja (XPLOD, VOCAL, EDGE, CRUISE, SPACE, GRAVITY, CUSTOM ili OFF)).
- 3 Regulator glasnoće/tipka za odabir 11**
Za ugađanje glasnoće (zakrenite); odabir opcija za podešavanje (pritisnite i zakrenite).
- 4 Tipka SOURCE**
Za uključenje uređaja/promjenu izvora (Radio/CD/MD*¹/USB/AUX).
- 5 Uložnica diska**
Uložite disk (s naljepnicom okrenutom prema gore). Nakon toga počinje reprodukcija.
- 6 Pokazivač**
- 7 USB priključnica**
Za spajanje USB uređaja. 10
- 8 Tipka ▲**
Za izbacivanje diska.
- 9 Tipka PTY (vrsta programa) 10**
Za odabir vrste programa u RDS-u.
- 10 Tipka ▲ (otpuštanje prednje ploče) 5**

11 Tipke SEEK -/+CD/MD*¹/USB*²:

Za preskakanje zapisa (pritisnite); preskakanje više zapisa (pritisnite, zatim pritisnite ponovo unutar oko 1 sekunde i zadržite); pretraživanje zapisa prema naprijed ili prema natrag (pritisnite i zadržite).

Radio:

Za automatsko ugađanje postaja (pritisnite); za ručno traženje postaja (pritisnite i zadržite).

12 Senzor daljinskog upravljača**13 Tipka MODE 8, 13**

Za odabir valnog područja (FM/MW/LW); odabir uređaja*³; odabir načina reprodukcije*⁴.

14 Tipka DSPL (pokazivač)/DIM (podešavanje svjetline pokazivača) 8, 9

Za promjenu prikaza na pokazivaču (pritisnite); podešavanje svjetline pokazivača (pritisnite i zadržite).

15 Tipka RESET (iza prednje ploče) 4**16 Brojčane tipke**CD/MD*¹/USB*²:①/②: **GP***⁵/**ALBM***⁶ -/+

Za preskakanje albuma (pritisnite); za kontinuirano preskakanje albuma (pritisnite i zadržite)*⁷.

③: **REP 8**④: **SHUF 8**⑥: **PAUSE***⁸

Za pauzu reprodukcije. Za nastavak pritisnite ponovo.

Radio:

Za prijem pohranjenih postaja (pritisnite); za pohranu radijske postaje (pritisnite i zadržite).

17 Tipka AF (alternativne frekvencije)/TA (prometne obavijesti) 9

Za podešavanje funkcije AF ili TA u RDS-u.

18 AUX ulaz 12

Za spajanje prijenosnog audio uređaja.

Sljedeće tipke na daljinskom upravljaču također imaju različit izgled/funkcije od tipaka na uređaju. Uklonite izolacijsku foliju prije uporabe (strana 4).

19 Tipke ◀ (◀◀)/▶ (▶▶)

Za upravljanje radiom/CD-om/MD-om/USB uređajem, isto kao i (SEEK) -/+ na uređaju.

20 Tipka VOL (glasnoća) +/-

Za ugađanje glasnoće.

21 Tipka ATT

Za isključenje zvuka. Za uključenje, pritisnite ponovo.

22 Tipka SEL

Isto kao i tipka za odabir na uređaju.

23 Tipke ↑ (+)/↓ (-)

Za upravljanje CD uređajem, isto kao i ①/② (GP/ALBM -/+) na uređaju.

24 Tipka SCRL 8

Za pomicanje stavki na pokazivaču.

25 Brojčane tipke

Za prijem pohranjenih postaja (pritisnite); za pohranu postaja (pritisnite i zadržite).

*1 Kad je spojen MD izmjenjivač.

*2 Kad je spojen USB uređaj.

*3 Kad je spojen CD/MD izmjenjivač.

*4 Kad je spojen ATRAC audio uređaj.

*5 Tijekom reprodukcije ATRAC CD-a.

*6 Tijekom reprodukcije MP3/WMA/AAC zapisa.

*7 Kad je spojen izmjenjivač/USB uređaj, funkcija je drugačija (strana 10, 13).

*8 Kod reprodukcije na ovom uređaju.

Napomene

- Kod vađenja/ulaganja diska, USB uređaj treba biti odspojen kako biste spriječili oštećenje diska.
- Ako je uređaj isključen te nema prikaza na pokazivaču, ne možete njime upravljati daljinskim upravljačem osim ako pritisnete (SOURCE) na uređaju ili umetnete disk kako bi se uređaj uključio.

Savjet

Za detalje o zamjeni baterije pogledajte "Zamjena litijeve baterije daljinskog upravljača" na strana 16.

O pokrovu USB priključnice

Kad ne koristite USB priključnicu (17), namjestite isporučeni pokrov priključnice kako biste spriječili ulazak prljavštine ili prašine. USB pokrov držite van dosega djece kako ga ne bi slučajno progutala.

Za detalje o odabiru CD/MD izmjenjivača pogledajte stranu 13.

Prikaz podataka

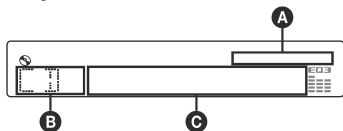

- A** AAC/WMA/ATRAC/MP3 indikator
- B** Izvor
- C** Broj zapisa/proteklo vrijeme reprodukcije, naziv diska/ime izvođača, broj albuma/grupe*, naziv albuma/grupe, naziv zapisa, tekstualni podaci, točno vrijeme

* Broj albuma/grupe se prikazuje samo kod promjene albuma/grupe.

Za promjenu opcija u polju **C**, pritisnite **(DSPL)**; za pomicanje indikatora na pokazivaču **C**, pritisnite **(SCRL)** na daljinskom upravljaču ili podesite "A.SCRL-ON" (strana 12).

Savjet

Prikazani podatak će se razlikovati ovisno o vrsti diska, formatu snimanja i podešenjima. Za detalje o MP3/WMA/AAC zapisima pogledajte stranu 15; ATRAC CD, pogledajte stranu 15.

Ponavljanje reprodukcije i reprodukcija slučajnim redoslijedom

- 1** Tijekom reprodukcije više puta pritisnite **(3)** (REP) ili **(4)** (SHUF) dok se ne pojavi željena postavka.

Odaberite	Za reprodukciju
TRACK	zapisa više puta.
ALBUM*¹	albuma više puta.
GROUP*²	grupe više puta.
SHUF ALBUM*¹	albuma slučajnim redoslijedom.
SHUF GROUP*²	grupe slučajnim redoslijedom.
SHUF DISC	diska slučajnim redoslijedom.

*1 Tijekom reprodukcije MP3/WMA/AAC zapisa.

*2 Tijekom reprodukcije ATRAC CD-a.

Za povratak na uobičajenu reprodukciju odaberite **(OFF)** ili "SHUF OFF".

Pohrana i prijem postaja

Oprez

Kod ugađanja postaja za vrijeme vožnje, koristite funkciju "Best Tuning Memory" (BTM) kako bi spriječili eventualne prometne nezgode.

Automatska pohrana postaja

— BTM

- 1** Pritisnite **(SOURCE)** više puta dok se ne pojavi "TUNER".

Za promjenu valnog područja pritisnite **(MODE)** više puta. Možete birati između FM1, FM2, FM3, MW ili LW.

- 2** Pritisnite i zadržite tipku za odabir.

Pojavljuje se izbornik za podešavanje.

- 3** Pritisnite tipku za odabir više puta dok se ne pojavi "BTM".

- 4** Pritisnite **(SEEK)** +.

Uređaj pohranjuje postaje slijedom njihovih frekvencija. Kad je postaja pohranjena, začuje se zvučni signal.

Ručna pohrana postaja

- 1** Dok slušate postaju koju želite pohraniti, pritisnite i zadržite brojčanu tipku (od **(1)** do **(6)**) dok se na pokazivaču ne pojavi "MEM".

Na pokazivaču se pojavi oznaka brojčane tipke.

Napomena

Pokušate li pohraniti drugu postaju pod istom brojčanom tipkom, prethodno pohranjena postaja se briše.

Savjet

Kad pohranite RDS postaju, pohranit ćete i postavku alternativne postaje (AF) i prometnih obavijesti (TA) (strana 9).

Prijem pohranjenih postaja

- 1** Odaberite valno područje, zatim pritisnite brojčanu tipku (od **(1)** do **(6)**).

Automatsko ugađanje

- 1** Odaberite valno područje i zatim pritisnite **(SEEK)** -/+ za traženje postaje.

Pretraživanje se zaustavlja kad uređaj ostvari prijem postaje. Ponovite opisani postupak dok se ne ostvari prijem željene postaje.

Savjet

Znate li frekvenciju postaje koju želite slušati, pritisnite i zadržite (SEEK) -/+ dok se oznaka željene frekvencije ne pojavi na pokazivaču, a zatim više puta pritisnite (SEEK) -/+ za precizno ugađanje frekvencije (ručno ugađanje).

RDS

Pregled

"Radio Data System" (RDS) je sustav emitiranja koji FM postajama omogućuje slanje dodatne digitalne informacije zajedno s radijskim signalom.

Prikaz podataka

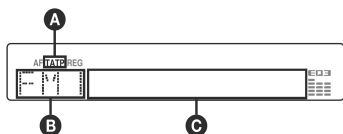

A TA/TP*1

B Valno područje, funkcija

C Frekvencija*2 (naziv postaje), programski broj, točno vrijeme, RDS podaci

*1 "TA" trepće tijekom prometnih obavijesti. "TP" svijetli kod prijema postaje s prometnim programom.

2 Tijekom prijema RDS postaje, lijevo od oznake frekvencije se prikazuje "".

Za promjenu prikazanih stavki **C** pritisnite (DSPL).

RDS usluge

RDS vam nudi i druge pogodnosti poput:

AF (alternativne frekvencije)

Odabir i ugađanje postaje najjačeg signala.

Pomoću ove funkcije možete stalno slušati isti program tijekom dugotrajnih putovanja bez potrebe ručnog ugađanja iste postaje.

TA (prometne obavijesti)/TP (prometni program)

Pružaju trenutne informacije o prometu u vidu obavijesti ili programa. U slučaju prijema bilo kakve prometne obavijesti/programa, trenutno odabran izvor se prekida.

PTY (vrste programa)

Prikazuje trenutno odabranu vrstu programa.

Također traži odabranu vrstu programa.

CT (točno vrijeme)

Podaci o točnom vremenu dobiveni RDS prijemom podešavaju sat.

Napomene

- Ovisno o zemlji ili području, neke RDS funkcije neće biti dostupne.

- RDS funkcija možda neće raditi ispravno ako je signal slab ili postaja ne emitira RDS podatke.

Podešavanje AF (alternativnih frekvencija) i TA (prometnih obavijesti)

1 Više puta pritisnite (AF/TA) dok se ne pojavi željena postavka.

Odaberite	Za
AF-ON	uključenje AF i isključenje TA.
TA-ON	uključenje TA i isključenje AF.
AF, TA-ON	uključenje AF i TA.
AF, TA-OFF	isključenje AF i TA.

Pohrana RDS postaja s funkcijama AF i TA

RDS postaje možete pohraniti tako da istovremeno pohranite i funkcije AF/TA. Ako koristite funkciju BTM, samo RDS postaje se pohranjuju s istim AF/TA podešenjima.

Kod ručnog pohranjivanja možete pohraniti RDS postaje i one koje to nisu s funkcijama AF/TA za svaku.

1 Podesite funkciju AF/TA, zatim pohranite postaju pomoću BTM ili ručno.

Ugađanje glasnoće prometnih obavijesti

Možete podesiti razinu glasnoće prometnih obavijesti tako da ih ne propustite.

1 Zakrenite regulator glasnoće za ugađanje.

2 Pritisnite i zadržite (AF/TA) dok se ne pojavi "TA".

Prijem hitnih obavijesti

Ako je uključena funkcija AF ili TA, uređaj se automatski prebacuje na prijem hitnih prometnih obavijesti i prekida trenutno odabran izvor.

Slušanje lokalnog programa — REG

Kad je uključena funkcija AF: tvornička podešenja ovog uređaja ograničavaju prijem na određeno područje, stoga nije moguć prijelaz na drugu lokalnu postaju s jačom frekvencijom.

Ako napustite područje prijema toga lokalnog programa, podesite opciju "REG-OFF" u izborniku tijekom FM prijema (strana 12).

Napomena

Ova funkcija ne radi u Velikoj Britaniji i nekim drugim područjima.

nastavlja se na sljedećoj stranici →

Odabir vrste programa (PTY)

1 Tijekom FM prijema pritisnite **(PTY)**.



Ako postaja odašilje PTY podatke, pojavljuje se oznaka trenutne vrste programa.

2 Više puta pritisnite **(PTY)** dok se ne pojavi željena vrsta programa.

3 Pritisnite **(SEEK) +/-**.

Uređaj počinje tražiti postaju koja prenosi odabranu vrstu programa.

Vrste programa

NEWS (novosti), **AFFAIRS** (vijesti), **INFO** (informacije), **SPORT** (sport), **EDUCATE** (obrazovni program), **DRAMA** (dramski program), **CULTURE** (kultura), **SCIENCE** (znanost), **VARIED** (razno), **POP M** (popularna glazba), **ROCK M** (rock glazba), **EASY M** (lagana glazba), **LIGHT M** (lagana klasična glazba), **CLASSICS** (klasična glazba), **OTHER M** (druge vrste glazbe), **WEATHER** (vremenska prognoza), **FINANCE** (financije), **CHILDREN** (dječji programi), **SOCIAL A** (društvene teme), **RELIGION** (vjerski program), **PHONE IN** (telefonska javljanja), **TRAVEL** (putovanja), **LEISURE** (zabava), **JAZZ** (jazz glazba), **COUNTRY** (country glazba), **NATION M** (narodna glazba), **OLDIES** (evergrini), **FOLK M** (folklorna glazba), **DOCUMENT** (dokumentarni program)

Napomena

Ovu funkciju ne možete koristiti u nekim zemljama u kojima PTY (vrsta programa) podaci nisu dostupni.

Podešavanje točnog vremena (CT)

1 Podesite "CT-ON" u izborniku (strana 12).

Napomena

- Funkcija CT možda neće raditi, čak i kod prijema RDS postaje.
- Između vremena podešenog funkcijom CT i stvarnog vremena će možda biti razlike.

USB uređaji

Reprodukcija s USB uređaja

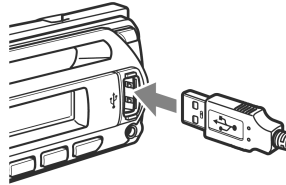

1 Spojite USB uređaj na USB priključnicu.

Počinje reprodukcija.

Ako je USB uređaj već spojen, pritisnite **(SOURCE)** više puta dok se ne pojavi "USB" kako biste započeli reprodukciju.

Pritisnite **(OFF)** za zaustavljanje reprodukcije.

Napomene

- Prije odspajanja USB uređaja najprije zaustavite reprodukciju. Odspojite li USB uređaj tijekom reprodukcije, mogu se oštetiti podaci na njemu.
- Ne koristite USB uređaje koji su toliko veliki ili teški da mogu pasti uslijed vibracija ili uzrokovati labavljenje spoja.

Prikaz podataka

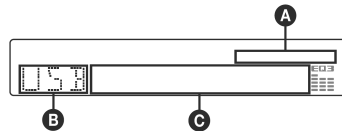

- A** AAC/WMA/ATRAC/MP3 indikator
- B** "Walkman" (ATRAC audio uređaj): ALB, ART, PLY
Mass Storage Class uređaj: USB
- C** Broj zapisa/albuma/izvođača/playliste, naziv zapisa/albuma/izvođača/playliste, proteklo vrijeme reprodukcije, točno vrijeme

Napomena

Prikaz se razlikuje ovisno o vrsti Mass Storage Class USB uređaja i "Walkmana" (ATRAC audio uređaj).

Slušanje glazbe s Mass Storage Class USB audio uređaja

Ponavljanje reprodukcije i reprodukcija slučajnim redoslijedom

- 1 Tijekom reprodukcije više puta pritisnite ③ (REP) ili ④ (SHUF) dok se ne pojavi željena postavka.

Odaberite	Za reprodukciju
⏮ TRACK	zapisa više puta.
⏮ ALBUM	albuma više puta.
SHUF ALBUM	albuma slučajnim redoslijedom.
SHUF DEVICE	uređaja slučajnim redoslijedom.

Za povratak na uobičajenu reprodukciju odaberite "⏮ OFF" ili "SHUF OFF".

Slušanje glazbe s "Walkmana" (ATRAC audio uređaj)

- 1 Tijekom reprodukcije pritisnite više puta (MODE) dok se ne pojavi željena postavka.

Stavke se mijenjaju na sljedeći način:

ALB (album) → ART (izvođač) → PLY (playlista)

Ponavljanje reprodukcije i reprodukcija slučajnim redoslijedom

- 1 Tijekom reprodukcije više puta pritisnite ③ (REP) ili ④ (SHUF) dok se ne pojavi željena postavka.

Odaberite	Za reprodukciju
⏮ TRACK	zapisa više puta.
⏮ ALBUM	albuma više puta.
⏮ ARTIST	izvođača više puta.
⏮ PLAYLIST	playliste više puta.
SHUF ALBUM	albuma slučajnim redoslijedom.
SHUF ARTIST	izvođača slučajnim redoslijedom.
SHUF PLAYLIST	playliste slučajnim redoslijedom.
SHUF DEVICE	uređaja slučajnim redoslijedom.

Za povratak na uobičajenu reprodukciju odaberite "⏮ OFF" ili "SHUF OFF".

Ostale funkcije

Promjena zvučnih postavki

Podešavanje zvučnih značajki — BAL/FAD/SUB

Možete podesiti balans između lijevog i desnog te između stražnjih i prednjih zvučnika (*fader*) i glasnoću subwoofera.

- 1 Više puta pritisnite tipku za odabir dok se ne pojavi "BAL", "FAD" ili "SUB".

Postavka se mijenja na sljedeći način:

LOW*¹ → MID*¹ → HI*¹ →
BAL (lijevi-desni zvučnici) → FAD
(prednji-stražnji zvučnici) → SUB
(glasnoća subwoofera)*² → AUX*³

*¹ Kad je uključena funkcija EQ3 (strana 11).

*² Kad je audio izlaz podešen na "SUB" (strana 12).

Indikator "ATT" je prikazan s najnižim podešenjem i može se podesiti u najviše 20 koraka.

*³ Kad je aktivan AUX izvor (strana 12).

- 2 Zakrenite regulator glasnoće za podešavanje odabrane postavke.

Nakon tri sekunde podešavanje je završeno, a na pokazivač se vraćaju indikatori uobičajene reprodukcije/prijema.

Na daljinskom upravljaču

U koraku 2 podesite odabranu opciju pritiskom na ⏮, ↑, → ili ↓.

Podešavanje krivulje ekvilizatora — EQ3

Postavka "CUSTOM" unutar EQ3 omogućuje pohranjivanje vašeg podešenja ekvilizatora.

- 1 Odaberite izvor, zatim više puta pritisnite (EQ3) za odabir "CUSTOM".
- 2 Više puta pritisnite tipku za odabir dok se ne pojavi "LOW", "MID" ili "HI".
- 3 Zakrenite regulator glasnoće za podešavanje odabrane postavke.

Razina zvuka se može podesiti u rasponu od -10 dB do +10 dB u koracima po 1 dB.

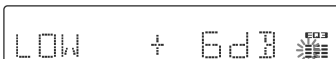

Ponovite korake 2 i 3 za podešavanje krivulje. Za povratak na tvorničku postavku krivulje ekvilizatora, pritisnite tipku za odabir prije dovršenja podešavanja.

Nakon 3 sekunde podešavanje je dovršeno i na pokazivač se vraćaju indikatori uobičajene reprodukcije/prijema.

nastavlja se na sljedećoj stranici →

Savjet

Druge postavke ekvilizatora su također podesive.

Na daljinskom upravljaču

U koraku 3 podesite odabranu opciju pritiskom na

←, ↑, → ili ↓.

Podešavanje opcija — SET

1 Pritisnite i zadržite tipku za odabir.

Pojavi se prikaz za podešavanje.

2 Više puta pritisnite tipku za odabir dok se ne pojavi željena opcija.

3 Zakrenite regulator glasnoće za odabir postavke (primjerice "ON" ili "OFF").

4 Pritisnite i zadržite tipku za odabir.

Podešavanje je dovršeno i na pokazivač se vraća prikaz uobičajene reprodukcije/prijema.

Napomena

Prikazane opcije će se razlikovati ovisno o izvoru i postavci.

Na daljinskom upravljaču

U koraku 3 podesite odabranu opciju pritiskom na

← ili →.

Možete podesiti sljedeće stavke (pogledajte odgovarajuću stranicu za detaljnije informacije):
"●" označava tvorničku postavku.

CLOCK-ADJ (podešavanje sata) (strana 5)

CT (točno vrijeme)

Za podešavanje "CT-ON" ili "CT-OFF" (●) (strana 9, 10).

BEEP

Za podešavanje "BEEP-ON" (●) ili "BEEP-OFF".

AUX-A*¹ (AUX audio)

Za uključenje indikatora AUX izvora "AUX-A-ON" (●) ili "AUX-A-OFF" (strana 12).

A.OFF (automatsko isključenje)

Za automatsko isključenje određeno vrijeme nakon prebacivanja uređaja u pripravno stanje
– "A.OFF-NO" (●), "A.OFF-30S (sekunde)",
"A.OFF-30M (minute)" ili "A.OFF-60M (minute)".

SUB/REAR*¹

Za promjenu audio izlaza.
– "SUB-OUT" (●): za izlaz preko subwoofera.
– "REAR-OUT": za izlaz preko pojačala.

DEMO*¹ (prikaz mogućnosti uređaja)

Za podešavanje "DEMO-ON" (●) ili "DEMO-OFF".

DIM (svjetlina pokazivača)

Za podešavanje svjetline pokazivača.
– "DIM ON": zatamnjenje pokazivača.
– "DIM-OFF" (●): uobičajena svjetlina pokazivača.

ILM (osvjetljenje)

Za promjenu boje osvjetljenja: "ILM-1" (●) ili "ILM-2".

A.SCRL (Auto Scroll)

Za automatsko pomicanje dugih naziva nakon promjene diska/albuma/zapisa.

– "A.SCRL-ON" (●): za pomicanje
– "A.SCRL-OFF": za isključenje pomicanja.

LOCAL (lokalne postaje)

– "LOCAL-ON": ugađaju se samo postaje s jakim signalima.
– "LOCAL-OFF" (●): za normalno ugađanje.

MONO (mono zvuk)*²

Odaberite ovu opciju kako biste poboljšali loš FM prijem.

– "MONO-ON": za reprodukciju stereo zvuka u mono tehnici.
– "MONO-OFF" (●): za stereo reprodukciju.

REG*² (lokalni prijem)

Za podešavanje "REG-ON" (●) ili "REG-OFF" (strana 9).

LPF*³ (niskopropusni filter)

Za odabir prekidne frekvencije subwoofera:
"LPF OFF" (●), "LPF125Hz" ili "LPF 78Hz".

BTM (strana 8)

*1 Kad je uređaj isključen.

*2 Kod FM prijema.

*3 Kad je audio izlaz podešen na "SUB".

Uporaba dodatne opreme

Dotatna audio oprema

Na AUX ulaz (stereo miniprikjučnica) ovog uređaja možete spojiti dodatni prijenosni audio uređaj, odabrati ga kao izvor i slušati ga putem auto zvučnika. Razlika u glasnoći između auto radija i prijenosnog audio uređaja je podesiva. Slijedite postupak opisan u nastavku:

Spajanje prijenosnog audio uređaja

- 1 Isključite prijenosni audio uređaj.
- 2 Smanjite glasnoću auto radija.
- 3 Spojite prijenosni audio uređaj na auto radio.

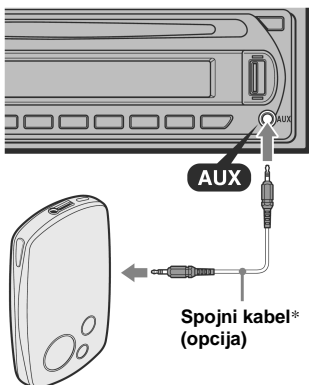

* Koristite isključivo kabel s ravnim priključkom.

Ugađanje glasnoće

Prije reprodukcije svakako ugodite glasnoću svakog spojenog audio uređaja.

- 1 Smanjite glasnoću auto radija.
- 2 Više puta pritisnite (SOURCE) dok se ne pojavi "AUX".
Pojavi se "AUX FRONT IN".
- 3 Pokrenite reprodukciju spojenog audio uređaja uz umjerenu glasnoću.
- 4 Podesite uobičajenu razinu glasnoće na auto radiju.
- 5 Više puta pritisnite tipku za odabir dok se ne pojavi "AUX" i regulatorom glasnoće podesite glasnoću (od -8 dB do +18 dB).

CD/MD izmjenjivač

Odabir izmjenjivača

- 1 Više puta pritisnite (SOURCE) dok se ne pojavi "CD" ili "MD".
- 2 Više puta pritisnite (MODE) dok se ne pojavi željeni izmjenjivač.



Broj uređaja Broj diska

Počinje reprodukcija.

Preskakanje albuma i diskova

- 1 Tijekom reprodukcije, pritisnite (1/2) (GP/ALBM -/+).

Za preskakanje	Pritisnite (1/2) (GP/ALBM -/+)
albuma	i otpustite (zadržite na trenutak).
albuma kontinuirano	unutar 2 sekunde od prvog otpuštanja.
diskova	više puta.
diskova kontinuirano	zatim, pritisnite ponovo unutar 2 sekunde i zadržite.

Ponavljanje reprodukcije i reprodukcija slučajnim redoslijedom

- 1 Tijekom reprodukcije, pritisnite (3) (REP) ili (4) (SHUF) nekoliko puta dok se ne pojavi željena postavka.

Odaberite	Za reprodukciju
DISC* ¹	diska kontinuirano.
SHUF CHANGER* ¹	zapisa u izmjenjivaču u slučajnom redoslijedu.
SHUF ALL* ²	zapisa u svim uređajima u slučajnom redoslijedu.

*¹ Kad je spojen jedan ili nekoliko CD/MD izmjenjivača.

*² Kad su spojena dva ili nekoliko MD izmjenjivača.

Za povratka na uobičajenu reprodukciju, odaberite "OFF" ili "SHUF-OFF".

Dodatne informacije

Mjere opreza

- Ako je vaše vozilo parkirano izravno na suncu, pustite da se uređaj malo ohladi prije korištenja.
- Ako je vaš automobil opremljen električnom antenom, ona se automatski izvlači kad uređaj radi.

O kondenzaciji vlage

Kad pada kiša ili u vrlo vlažnom prostoru, na lećama unutar uređaja i na pokazivaču se može nakupiti vlaga i tada uređaj neće pravilno raditi. U tom slučaju izvadite disk i pričekajte oko jedan sat dok vlaga ne ispari.

Za održavanje visoke kvalitete zvuka

Pazite da po uređaju ili diskovima ne proljete sok ili druga pića.

Napomene o diskovima

- Uvijek držite disk za rubove i nemojte dodirivati njegovu površinu.
- Držite diskove u kutijama kad nisu u uporabi.
- Ne izlažite diskove izravnom suncu ili izvorima topline. Ne ostavljajte ih na prednjoj ili stražnjoj ploči u vozilu parkiranim na suncu.
- Ne lijepite naljepnice ili ljepljivu vrpcu na disk, jer može doći do zaustavljanja rotacije te do kvara uređaja ili oštećenja diska.



- Ne koristite diskove s naljepnicama ili etiketama. Usljed uporabe takvih diskova može doći do sljedećih nepravilnosti u radu:
 - Nemogućnost izbacivanja diska (zbog odlijepljene naljepnice koja može zapeti u mehanizmu za izbacivanje diska).
 - Nemogućnost ispravnog čitanja audio podataka (primjerice, preskakanje zvuka ili nemogućnost reprodukcije) uslijed skupljanja naljepnice izložene toplini i savijanja diska.
- Diskovi nestandardnih oblika (oblik srca, kvadrata, zvijezde) ne mogu se reproducirati na ovom uređaju jer bi moglo doći do kvara. Ne koristite takve diskove.
- Nije moguća reprodukcija CD-a promjera 8 cm.

- Prije uporabe obrišite diskove krpom za čišćenje. Brišite ih ravnim potezima od središta prema rubu. Nemojte koristiti otapala poput benzina, razrjeđivača, komercijalnih sredstava za čišćenje ili antistatički raspršivač namijenjen čišćenju vinilnih ploča.



Napomene o CD-R/CD-RW-diskovima

- Reprodukcija nekih CD-R/CD-RW diskova (ovisno o opremi na kojoj su snimljeni i njihovom stanju) neće biti moguća na ovom uređaju.
- U ovom uređaju nije moguća reprodukcija nefinaliziranih CD-R/CD-RW diskova.
- Uređaj je kompatibilan s formatima ISO 9660 level 1/level 2, Joliet/Romeo ekspanzijskim formatima i Multi Session.
- Maksimalan broj:
 - direktorija (albuma): 150 (uključujući korijenski i prazne direktorije).
 - datoteka (zapisa) i direktorija na disku: 300 (ako naziv direktorija/zapisa sadrži mnogo znakova, broj može biti i manji od 300).
 - prikazanih znakova po nazivu direktorija/zapisa je 32 (Joliet) ili 64 (Romeo).
- Ako je disk snimljen u Multi Session formatu prepoznaje se i reproducira samo prvi zapis prve sesije (svaki drugi format se preskače). Prioritet formata je CD-DA, ATRAC CD i MP3/WMA/AAC.
 - Kad je prvi zapis CD-DA, reproducira se samo CD-DA na prvoj sesiji.
 - Kad prvi zapis nije CD/DA, reproducira se ATRAC CD ili MP3/WMA/AAC sesija. Ako disk nema podataka ovih formata, prikazuje se poruka "NO MUSIC".

Glazbeni diskovi sa zaštitom od kopiranja

Ovaj uređaj može reproducirati diskove koji podliježu CD standardu. U posljednje vrijeme pojedine tvrtke proizvode diskove sa zaštitom od kopiranja. Neki od tih diskova možda se neće moći reproducirati u ovom uređaju jer ne podliježu CD standardu.

Napomena o DualDisc diskovima

DualDisc je dvostrani disk kod kojeg su na jednoj strani snimljeni DVD podaci, a na drugoj audio podaci. Imajte na umu da se audio podaci možda neće reproducirati na ovom uređaju zato jer ne odgovaraju CD standardu.

O USB uređajima

- Mogu se koristiti Mass Storage Class USB uređaji i ATRAC audio uređaji kompatibilni s USB standardom. Međutim, ovaj uređaj ne može prepoznati USB uređaje spojene preko USB huba i nije kompatibilan s uređajima koji imaju funkciju huba. Za detalje o kompatibilnosti vašeg USB uređaja, posjetite Sonyjevu internetsku stranicu (strana 20).
- Odgovarajući codec se razlikuje prema vrsti uređaja.
 - Mass Storage Class USB uređaj: MP3/WMA/AAC
 - ATRAC audio uređaj: ATRAC/MP3/WMA/AAC
- Nije moguća reprodukcija DRM (Digital Rights Management) datoteka koje nisu ATRAC.
- Moguć je prikaz sljedećih podataka:
 - Mass Storage Class USB uređaj:
 - Direktoriji (albumi): 512, datoteke (zapisi): 65535
 - ATRAC audio uređaj: ATRAC/MP3/WMA/AAC
 - Albumi/izvođači/playliste: 65535, zapisi: 65535

Napomene o USB uređajima

- Kod spajanja putem kabela, koristite kabel isporučen s USB uređajem koji želite spojiti.
- Ne koristite USB uređaje koji su toliko veliki i teški da mogu ometati upravljanje vozilom.
- Ne ostavljajte USB uređaje u parkiranoj vozilu jer su u takvim slučajevima mogu nastati kvarovi.
- Uređaju će možda trebati neko vrijeme za početak reprodukcije, a to ovisi o količini snimljenih podataka.
- Savjetujemo vam da snimate sigurnosne kopije podataka s USB uređaja.

Slijed reprodukcije MP3/WMA/AAC zapisa

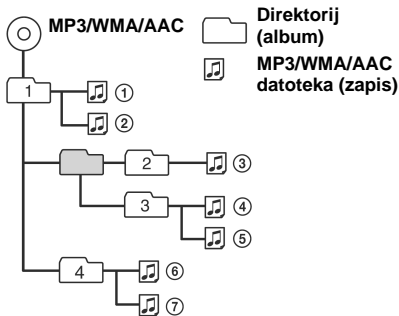

O MP3 datotekama

- MP3 je skraćenica od MPEG-1 Audio Layer 3, a to je format zvukovne kompresije koji sažima podatke audio CD-a na otprilike 1/10 izvorne veličine.
- ID3 podaci verzije 1.0, 1.1, 2.2, 2.3 i 2.4 odnose se samo na MP3. ID3 podaci mogu sadržavati 15/30 (1.0 i 1.1) ili 63/126 znakova (2.2, 2.3 i 2.4).
- Kod pridjeljivanja naziva MP3 datoteke ne zaboravite dodati ekstenziju ".mp3".

- Tijekom reprodukcije MP3 datoteke VBR (promjenjive brzine bita) ili ubrzane reprodukcije prema naprijed ili natrag, proteklo vrijeme reprodukcije se možda neće ispravno prikazati.

Napomene o MP3 datotekama

Ako reproducirate MP3 disk velike brzine bita, primjerice 320 kbps, zvuk može biti isprekidan.

O WMA datotekama

- WMA je skraćenica od Windows Media Audio, a to je format zvukovne kompresije koji sažima podatke audio CD-a na otprilike 1/22* izvorne veličine.
 - WMA oznaka može sadržavati 63 znaka.
 - Kod pridjeljivanja naziva WMA datoteke ne zaboravite dodati ekstenziju ".wma".
 - Tijekom reprodukcije WMA datoteke VBR (promjenjive brzine bita) ili ubrzane reprodukcije prema naprijed ili natrag, proteklo vrijeme reprodukcije se možda neće ispravno prikazati.
- * Samo uz brzinu od 64 kbps

Napomene o WMA datotekama

Uređaj ne podržava reprodukciju sljedećih WMA datoteka:

- datoteke snimljene uz "lossless" kompresiju,
- datoteke zaštićene autorskim pravima.

O AAC datotekama

- AAC je skraćenica od Advanced Audio Coding, a to je format zvukovne kompresije koji sažima podatke audio CD-a na otprilike 1/11* izvorne veličine.
 - AAC oznaka može sadržavati 126 znakova.
 - Kod pridjeljivanja naziva AAC datoteke ne zaboravite dodati ekstenziju ".m4a".
 - Tijekom reprodukcije AAC datoteke VBR (promjenjive brzine bita) ili ubrzane reprodukcije prema naprijed ili natrag, proteklo vrijeme reprodukcije se možda neće ispravno prikazati.
- * Samo uz brzinu od 128 kbps

Napomene o AAC datotekama

Uređaj ne podržava reprodukciju datoteka zaštićenih autorskim pravima.

O ATRAC datotekama

Format ATRAC3plus

ATRAC3 (Adaptive Transform Acoustic Coding3) je tehnologija komprimiranja audio podataka koja audio CD podatke sažima na približno 1/10 izvorne veličine.

ATRAC3plus je prošireni format ATRAC3 i može komprimirati audio CD podatke na otprilike 1/20 izvorne veličine. Ovaj uređaj podržava ATRAC3 i ATRAC3plus format.

- ATRAC ima dvorazinsku strukturu: jedan direktorij (grupa), dvije datoteke (zapisi).
 - ATRAC CD
 - Maksimalan broj direktorija (grupa) – 255; maksimalan broj datoteka (zapisa) – 999.

nastavlja se na sljedećoj stranici →

– ATRAC audio uređaj

Maksimalan broj albuma/izvođača/playlista – 65535; maksimalan broj zapisa – 65535.

- Prikazuju se znakovi u nazivu direktorija/ datoteka i tekstualni podaci SonicStage softvera.

Za detalje o ATRAC CD-u i ATRAC Audio uređaju, pogledajte upute za uporabu SonicStage softvera.

Napomena

- ATRAC datoteke snimate pomoću autoriziranog softvera, primjerice SonicStage.
- ATRAC datoteke nije moguće reproducirati na USB uređajima koji nisu ATRAC audio uređaji.

Ako imate bilo kakvih pitanja ili problema u vezi uređaja i nakon čitanja uputa, posavjetujte se sa Sonyjevim prodavateljem.

Održavanje

Zamjena litijeve baterije daljinskog upravljača

U normalnim uvjetima baterije će trajati oko godinu dana. (Trajanje može biti i kraće, ovisno o uvjetima rada.) Kad baterija oslabi, domet daljinskog upravljača će se smanjiti. Zamijenite bateriju novom CR2025 litijevom baterijom. Korištenje druge baterije može dovesti do požara ili do eksplozije.

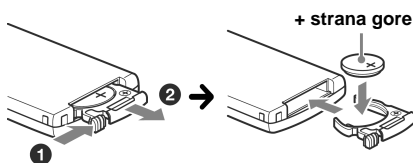

Napomene o litijevoj bateriji

- Držite litijevu bateriju van dohvata djece. Ako dođe do gutanja baterije, odmah potražite liječničku pomoć.
- Obrišite bateriju suhom krpom za postizanje dobrog kontakta.
- Provjerite polaritet baterije prije umetanja.
- Ne dodirujte bateriju metalnom pincetom, jer može doći do kratkog spoja.

UPOZORENJE

Baterija može eksplodirati uslijed nepravilnog rukovanja.
Bateriju nemojte puniti, rastavljati niti je bacati u vatru.

Promjena osigurača

Kod promjene osigurača koristite osigurače iste vrijednosti. Ako osigurač pregori, provjerite priključak napajanja, te zamijenite osigurač. Ako osigurač ponovo prepore, možda je riječ o kvaru na uređaju. U tom slučaju se obratite najbližem Sonyjevom dobavljaču.

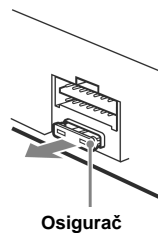

Čišćenje priključaka

Uređaj možda neće dobro raditi ako spojevi između uređaja i prednje ploče nisu čisti. Da ne bi došlo do toga, skinite prednju ploču (strana 5) te očistite spojeve vatranim štapićem natopljenim alkoholom. Ne primjenjujte prejak pritisak, jer bi moglo doći do oštećenja priključaka.

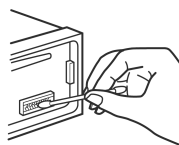

Glavni uređaj

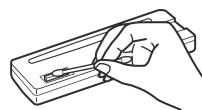

Stražnja strana prednje ploče

Napomene

- Iz sigurnosnih razloga prije čišćenja ugastite vozilo i izvadite ključ iz kontakt-brave.
- Nikad ne dodirujte priključke prstima ili metalnim predmetima.

Vađenje uređaja

1 Skinite zaštitni okvir.

- 1 Izvadite prednju ploču (strana 5).
- 2 Zakvačite ključeve za vađenje na zaštitni okvir.

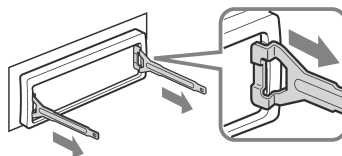

Okrenite ključ kao na slici.

- 3 Pomoću ključeva za vađenje izvucite zaštitni okvir.

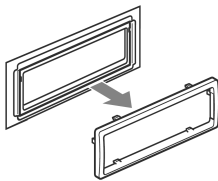

2 Izvadite uređaj

- 1 Istovremeno umetnite oba ključa za vađenje dok ne kliknu.

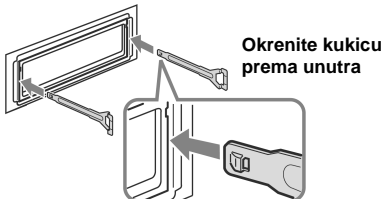

- 2 Povucite ključeve za vađenje kako biste oslobodili uređaj.

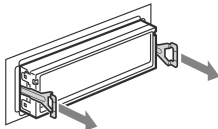

- 3 Izvucite uređaj iz ležišta.

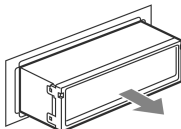

Tehnički podaci

CD uređaj

Opmer signal/šum: 120 dB

Frekvencijski odziv: 10 – 20 000 Hz

Zavijanje i podrhtavanje: Ispod mjerljive razine

Radijski prijemnik

FM

Opseg ugadanja: 87,5 – 108,0 MHz

Priključak antene: Vanjski antenski priključak

Međufrekvencija: 10,7 MHz/450 kHz

Iskoristiva osjetljivost: 9 dBf

Selektivnost: 75 dB na 400 kHz

Opmer signal/šum: 67 dB (stereo), 69 dB (mono)

Harmonično izobličenje na 1 kHz: 0,5 % (stereo)
0,3 % (mono)

Odvajanje: 35 dB na 1 kHz

Frekvencijski odziv: 30 – 15 000 Hz

MW/LW

Opseg ugadanja:

MW: 531 – 1602 kHz

LW: 153 – 279 kHz

Priključak antene: Vanjski antenski priključak

Međufrekvencija: 10,7 MHz/450 kHz

Osjetljivost: MW: 30 μ V, LW: 40 μ V

USB uređaj

Priključnica: USB (Full-speed)

Maksimalna struja: 500 mA

Pojačalo

Izlazi: Zvučnički izlazi (sigurni zapečaćeni spojevi)

Impedancija: 4 – 8 ohma

Maksimalna izlazna snaga: 50 W \times 4 (na 4 ohma)

Općenito

Izlazi:

Audio izlazi (sporedni/stražnji, mogućnost odabira)

Kontrolni izlaz releja za automatsko izvlačenje antene

Kontrolni izlaz pojačala snage

Ulazi:

ATT kontrolna priključnica za isključenje zvuka pri tel. pozivu

BUS kontrolna ulazna priključnica

BUS audio ulaz

Antenski ulaz

AUX ulaz (stereo minipriključnica)

Tonske kontrole:

Niski tonovi: ± 10 dB na 60 Hz (XPLOD)

Srednji tonovi: ± 10 dB na 1 kHz (XPLOD)

Visoki tonovi: ± 10 dB na 10 kHz (XPLOD)

Napajanje: 12 V DC akumulator (negativni pol na uzemljenje)

Dimenzije: Približno 178 \times 50 \times 179 mm (š/v/d)

Dimenzije za ugradnju:

Približno 182 \times 53 \times 162 mm (š/v/d)

Masa: Približno 1,2 kg

Isporučeni pribor:

USB pokrov

Daljinski upravljač: RM-X151

Dijelovi za instalaciju i spajanje (1 komplet)

Dodatna oprema/pribor:

BUS kabel (ispušten s RCA priključkom):

RC-61 (1 m), RC-62 (2 m)

CD izmjenjivač (10 diskova): CDX-757MX

CD izmjenjivač (6 diskova): CDX-T70MX,
CDX-T69

Selektor izvora: XA-C40

Selektor AUX-IN: XA-300

Priključni adapter za iPod: XA-110IP

Vaš prodavatelj možda neće imati sav navedeni pribor. Zatražite detaljne informacije.

Američki i strani patenti su licenca Dolby Laboratories.

MPEG Layer-3 tehnologija audio kodiranja i patenti su licenca tvrtki Fraunhofer IIS i Thomson.

nastavlja se na sljedećoj stranici →

Dizajn i tehničke značajke uređaja su podložni promjenama bez prethodne obavijesti.
Proizvođač ne preuzima odgovornost za eventualne tiskarske pogreške.



- Halogenirani usporivači vatre nisu korišteni u određenim otisnutim programskim pločama.
- Halogenirani usporivači vatre nisu korišteni u kućištima.
- Pakirni jastučići izrađeni su od papira.
- Za ispis na ambalaži je korištena tinta na bazi biljnog ulja bez hlapljivih organskih spojeva.

U slučaju problema

Sljedeća tablica će vam pomoći u rješavanju problema koji se mogu pojaviti u radu s uređajem. Prije pregleda donje tablice, provjerite spojeve uređaja i postupke korištenja.

Općenito

Nema napajanja uređaja.

- Provjerite spojeve. Ako je sve u redu, provjerite osigurač.
- Ako je uređaj isključen i nestane prikaz pokazivača, ne možete njime upravljati daljinskim upravljačem. → Uključite uređaj.

Automatska antena se ne izvlači.

Antena nema relej.

Nema zvuka.

- Glasnoća je preniska.
- Uključena je funkcija ATT ili je glasnoća smanjena zbog telefonskog razgovora (Telephone ATT) (kad je spojni kabel telefona u vozilu spojen na ATT priključnicu).
- Kontrola *fader* (FAD) nije postavljena u središnji položaj za dvozvučnički sustav.
- CD izmjenjivač ne podržava format diska (MP3/WMA/AAC/ATRAC CD).
→ Reproducirajte disk ovim uređajem.

Nema zvučnog signala.

- Zvučni signal je isključen (strana 12).
- Spojeno je dodatno pojačalo i ne koristi se ugrađeno.

Sadržaj memorije je izbrisan.

- Pritisnuli ste tipku RESET.
→ Ponovo pohranite podešenja u memoriju.
- Kabel za napajanje ili akumulator su odspojeni.
- Kabel za napajanje nije ispravno spojen.

Pohranjene postaje i prikaz točnog vremena su obrisani.

Osigurač je pregorio.

Buka kod okretanja ključa u kontakt bravi.

Kabli prema konektoru automobila nisu dobro spojeni.

Indikatori nestaju/ne pojavljuju se na pokazivaču.

- Podesili ste "DIM-ON" (strana 12).
- Oznake na pokazivaču se isključe ako pritisnete i zadržite tipku **OFF**.
→ Ponovno pritisnite i zadržite pritisnutom tipku **OFF** na uređaju dok se prikaz ponovno ne uključi.
- Priključci su zaprljani (strana 16).

Funkcija A.OFF ne radi

Uređaj je uključen. Funkcija A.OFF se aktivira nakon isključenja uređaja.

→ Isključite uređaj.

Nije moguće koristiti daljinski upravljač.

Uklonite izolacijsku foliju (strana 4).

CD/MD reprodukcija

Ne možete uložiti disk.

- Već je uložen drugi disk.
- Disk je nasilno uloženo naopako ili nepravilno.

Reprodukcija diska ne započinje.

- Oštećen ili zaprljan disk.
- Pokušali ste reproducirati CD-R/CD-RW koji nije audio (strana 14).
- Ovaj uređaj ne podržava tekući format diska i verziju datoteke (za detalje pogledajte stranu 4 i 14).

Nije moguća reprodukcija MP3/WMA/AAC datoteka.

Disk nije kompatibilan s MP3/WMA/AAC formatom i verzijom (strana 15).

Za početak reprodukcije MP3/WMA/AAC zapisa treba duže vrijeme nego za ostale.

Sljedećim diskovima/uređajima treba duže vrijeme za početak reprodukcije:

- diskovi/uređaji komplicirane strukture.
- diskovi/uređaji snimljeni u Multi Session formatu.
- diskovi/uređaji kojima možete dodati podatke.

Nije moguća reprodukcija ATRAC CD-a.

- Disk nije snimljen ovlaštenim softverom, primjerice SonicStage ili SonicStage Simple Burnerom.
- Zapisi koji nisu sadržani u grupi ne mogu se reproducirati.

Prikazani podaci se ne pomiču pokazivačem.

- Kod diskova s mnogo znakova može doći do tog problema.
- Funkcija "A.SCRL" je podešena na "OFF".
→ Podesite "A.SCRL-ON" (strana 12) ili pritisnite **SCRL** na daljinskom upravljaču.

Zvuk preskače.

- Niste dobro ugradili uređaj.
→ Uređaj ugradite pod kutom manjim od 45° u stabilan dio automobila.
- Neispravan ili zaprljan disk.

Ne rade tipke.

Disk se ne izbacuje.

Pritisnite tipku RESET (strana 4).

Prijem radijskih postaja

Nije moguć prijem postaja.

Zvuk je pun šumova.

- Spojite kabel aktivne antene (plavi) ili izvora napajanja (crveno) na izvor napajanja antenskog pojačala u automobilu (samo ako vaš automobil ima ugrađenu FM/MW/LW antenu na stražnjem/bočnom staklu).
- Provjerite spoj antene.
- Antena se ne izvlači.
→ Provjerite spoj na kabelu za kontrolu antene.
- Provjerite frekvenciju.

Slušanje ugođenih postaja nije moguće.

- Poshranite točnu frekvenciju u memoriju.
- Signal s odašiljača je preslab.

Nije moguće automatsko ugađanje.

- Nije ispravno podešena funkcija traženja lokalnih postaja.
→ Pretraživanje se prečesto zaustavlja:
Podesite "LOCAL-ON" (strana 12).
→ Ugađanje se ne zaustavlja na postaji:
Podesite "MONO-ON" (strana 12).
- Emitirani signal je preslab.
→ Izvršite ručno ugađanje.

Tijekom FM prijema trepće indikator "ST".

- Ugodite točnu frekvenciju.
- Signal odašiljača je preslab.
→ Podesite "MONO-ON" (strana 12).

FM stereo program se čuje mono.

Uređaj je podešen na mono prijem.
→ Podesite "MONO-OFF" (strana 12).

RDS

Nakon nekoliko sekundi slušanja započinje pretraživanje.

Postaja nije TP ili ima slab signal.
→ Isključite funkciju TA (strana 9).

Nema prometnih informacija.

- Uključite funkciju TA (strana 9).
- Postaja ne emitira prometne informacije iako je TP.
→ Ugodite drugu postaju.

PTY prikazuje "- - - - -".

- Trenutna postaja nije RDS postaja.
- RDS podaci nisu primljeni.
- Postaja ne emitira signal vrste programa.

USB reprodukcija

Ne možete reproducirati s uređaja spojenog putem USB huba.

Auto radio ne može prepoznati USB uređaje spojene preko USB huba i nije kompatibilan s uređajima koji imaju funkciju huba.

Nije moguća reprodukcija.

- Pokušali ste reproducirati glazbene datoteke zaštićene DRM tehnologijom (strana 15).
- Pokušali ste reproducirati s nekompatibilnog USB uređaja.
- Ako USB uređaj ne radi, spojite ga ponovno.

Čuje se signal upozorenja.

Odspojili ste USB uređaj tijekom reprodukcije.
→ Prije odspajanja USB uređaja zaustavite reprodukciju radi zaštite podataka.

Zvuk je isprekidan.

Prekidi zvuka su mogući s brzinom bita iznad 320 kbps.

Prikaz/poruke grešaka

BLANK*¹

MD ne sadrži audio zapise.*²
→ Reproducirajte MD sa snimljenim zapisima.

CHECKING

Auto radio provjerava povezanost s USB uređajem.
→ Pričekajte dok se provjera povezanosti ne završi.

ERROR*¹

- Disk je zaprljan ili uložen naopako.*²
→ Očistite ga ili uložite pravilno.
- Disk je prazan.
- Disk se ne može reproducirati zbog nekog problema.
→ Uložite drugi disk.
- Auto radio nije automatski prepoznao USB uređaj.
→ Spojite ga ponovno.

FAILURE

Neispravno su spojeni zvučnici/pojačalo.
→ Pogledajte upute za ugradnju/povezivanje.

HUB NO SUPRT

Auto radio ne podržava USB hub ili uređaj koji ima funkciju huba.

LOAD

Izmjenjivač učitava disk.
→ Pričekajte dok ne završi.

L. SEEK +/-

Uključena je funkcija traženja lokalnih postaja tijekom automatskog ugađanja.

NO AF

Odabrana postaja nema alternativnu frekvenciju.
→ Pritisnite (SEEK) +/- dok trepće naziv postaje.
Uređaj počinje tražiti drugu frekvenciju istih podataka o programu PI (pojavljuje se "PI SEEK").

NO DEV (No Device)

(SOURCE) je odabran bez spojenog USB uređaja.
Odspojili ste USB uređaj ili USB kabel tijekom reprodukcije.
→ Spojite USB uređaj ili USB kabel.

nastavlja se na sljedećoj stranici →

NO DISC

Disk nije uložen u CD/MD uređaj.
→ Uložite diskove u izmjenjivač.

NO INFO

ATRAC3/ATRAC3plus ili WMA datoteka ne sadrži tekstualne podatke.

NO MAG

Spremnik za diskove nije umetnut u CD uređaj.
→ Uložite spremnik u izmjenjivač.

NO MUSIC

Disk/USB uređaj nema glazbenih datoteka.
→ Uložite glazbeni disk u CD uređaj auto radija ili u izmjenjivač koji može reproducirati MP3 datoteke.
→ Spojite USB uređaj koji sadrži audio datoteke.

NO NAME

Disk ne sadrži naziv diska/albuma/grupe/zapisa.

NO TP

Uređaj nastavlja pretraživanje dok ne pronade dostupnu TP postaju.

NOT READ

Uređaj nije učitao podatke s diska.
→ Uložite disk i odaberite ga na listi.

NOTREADY

Otvoren je pokrov MD izmjenjivača ili MD diskovi nisu uloženi pravilno.
→ Zatvorite pokrov ili uložite MD diskove pravilno.

OFFSET

Možda je posrijedi interni kvar.
→ Provjerite spojeve. Ako poruka greške ostane prikazana, obratite se ovlaštenom Sony servisu.

OVERLOAD

USB uređaj je preopterećen.
→ Odspojite USB uređaj, zatim promijenite izvor pritiskom tipke (SOURCE).
→ Pokazuje da USB uređaj ne radi pravilno ili je spojen nepodržani USB uređaj.

READ

Uređaj učitava sve podatke o zapisima i grupama/albumima s diska/USB uređaja.
→ Pričekajte da završi postupak učitavanja i reprodukcija će započeti automatski. Ovisno o strukturi diska, možda će trebati duže od minute.

RESET

CD uređaj i CD/MD izmjenjivač ne radi zbog nekih problema.
→ Pritisnite tipku RESET (strana 4).

USB NO SUPRT (USB Not Support)

Auto radio ne podržava spojeni USB uređaj.
→ Spojite odgovarajući USB uređaj (strana 15).

"....." ili "....."

Disk je tijekom pretraživanja naprijed/natrag došao do početka ili do kraja i nije moguće daljnje pretraživanje.

"...."

Oznaka se ne može prikazati kod ovog uređaja.

*1 *Ukoliko dođe do greške tijekom reprodukcije CD-a ili MD-a, broj CD ili MD-diska se ne pojavljuje na pokazivaču.*

*2 *Broj diska koji uzrokuje smetnje se prikazuje na pokazivaču.*

Ako ovi postupci ne pomognu otkloniti problem, obratite se ovlaštenom Sonyjevom servisu. Ako auto radio odnesite na popravak zbog CD uređaja, molimo ponosite i disk koji ste koristili kad ste uočili problem.

Podrška

Za pitanja ili najnovije informacije o ovom proizvodu posjetite sljedeću internetsku stranicu:
<http://support.sony-europe.com>