

FM/MW/LW CD-lejátszó

Kezelési útmutató **HU**

A bemutató (DEMO) kijelző kikapcsolásának módjáról a 4. oldalon olvashat.

CDX-GT26



Üzembe helyezési és csatlakoztatási útmutató

Figyelmeztetés

- Ez a készülék csak 12 V-os, egyenáramú, negatív földelésű üzemeltetésre alkalmas.
- Vigyázzon, hogy a vezetékek ne szoruljanak be csavar alá, és ne akadjanak bele mozgó alkatrészekbe (pl. az ülés csúszósínjébe).
- A csatlakoztatás előtt, a rövidzárlat elkerülése érdekében, kapcsolja ki a jármű gyújtását.
- A külső tápfeszültség bekötése előtt csatlakoztassa a vezetékeket ③ a készülékhez és a hangszugárzókhöz.
- **Kösse az összes földvezetékét a közös föld pontra.**
- Biztonsági okokból a szabadon maradó vezetékeket szigetelje le szigetelőszalaggal.

Megjegyzések a (sárga) tápvezetékéről

- Ha a készüléket más audioszökzökkel együtt csatlakoztatja, a jármű felhasznált áramkörének biztosítéka nagyobb értékű legyen, mint a csatlakoztatott készülékek biztosítékainak összesített amperértéke.
- Ha nincs megfelelő amperértékű biztosítéka a járműnek, akkor a készüléket közvetlenül az akkumulátorhoz kösse.

Alkatrész lista 1

- A listában szereplő számozás megfelel az ábrán található számozásnak.
- A rögzítőkeret ① és a külső védőkeret ⑤ gyárilag lett összeszerelve a készülékkel. Beszerelés előtt a kioldókulcsok ④ segítségével távolítsa el a rögzítőkeretet ①. A részletekről olvassa el „A külső védőkeret és a rögzítőkeret eltávolítása” című részt (14).
- **A kioldókulcsokat ④ őrizze meg, mert azokra még szüksége lehet, pl. kiszereeléskor.**

Figyelem!

Kezelje óvatosan a rögzítőkeretet ①, hogy elkerülje az esetleges ujj sérüléseket.

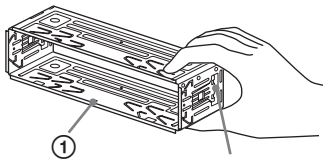

Reteselő fűlek

Megjegyzés

Beszerelés előtt győződjön meg róla, hogy a rögzítőkeret ① két oldalán található reteselő fűlek 2 mm-nyire befelé hajoljanak. Amennyiben a reteselő fűlek az oldallap síkjában állnak vagy kifelé hajlanak, a készüléket nem lehet biztonságosan beszerelni, és előfordulhat, hogy kiesik a helyéből.

Csatlakoztatási példa 2

Megjegyzés (2-A)

- A földelővezetékét mindig csatlakoztassa a földelési ponthoz mielőtt az erősítőt csatlakoztatja.
- A hangjelzés csak akkor hallható, ha a készülék saját erősítőjét használja.

Csatlakoztatási ábra 3

A Külön megvásárolható erősítő AMP REMOTE IN csatlakozójához

B A mobiltelefon némító vezetékhez

Csak erősítők részére. Bármely más eszköz csatlakoztatása a készülék meghibásodását eredményezheti.

Figyelmeztetés

Ha a jármű motoros antennája nem rendelkezik csatlakozódobozzal (relével), és azt csatlakoztatja a tápvezetékkel ③, az antenna meghibásodhat.

Megjegyzések a vezérlő- és a tápvezetékéről

- A motoros antenna vezérlővezetékében (kék) +12 V egyenáram folyik a rádió bekapcsolásakor, illetve ha bekapcsolja az AF (alternatív frekvenciák) vagy a TA (közlekedési hírek) funkciót.
- Ha az Ön járművében beépített FM, MW, LW antenna található a hátsó vagy első szélvédőn, csatlakoztassa a motoros antenna vezérlővezetékét (kék) vagy a kapcsolt tápfeszültség vezetékét (piros) a meglévő antennaerősítő csatlakozóvégződéséhez. A részletekről érdeklődjön a jármű kereskedőjénél.
- Ez a készülék nem használható olyan motoros antennával, mely nem rendelkezik csatlakozódobozzal (relével).

Memória energiaellátás

Ha csatlakoztatja a sárga vezetékét, a memória a jármű gyújtáskapcsolójának kikapcsolt állapotában is kap áramot.

Megjegyzések a hangszugárzók csatlakoztatásáról

- A hangszugárzók csatlakoztatása előtt kapcsolja ki a készüléket.
- A meghibásodások elkerülése érdekében 4–8 Ω impedanciájú, és a terhelhetőségnek megfelelő hangszugárzókat csatlakoztasson.
- Ne kösse össze a hangszugárzó csatlakozóvégződéseit a jármű fém karosszériájával vagy a jobboldali hangszugárzó csatlakozóvégződéseit a baloldali hangszugárzó csatlakozóvégződésével.
- Ne kösse össze a készülék földelővezetékét a hangszugárzó negatív (-) pólusú csatlakozóvégződésével.
- Ne próbálja párhuzamosan kötni a hangszugárzókat.
- Kizárólag passzív hangszugárzókat használjon. Ha aktív (saját erősítővel rendelkező) hangszugárzókat csatlakoztat a hangszugárzó csatlakozóvégződésekre, a készülék meghibásodhat.
- A meghibásodások elkerülése érdekében ne használja a beépített vezetékeket, ha a jobb- és a baloldali hangszugárzók közös negatív (-) vezetékét használják.
- Ne kösse össze a készülék hangszugárzóvezetékét.

Megjegyzés a csatlakoztatásról

- Ha a hangszugárzók csatlakoztatása nem megfelelő, a kijelzőn a „FAILURE” (hiba) üzenet jelenik meg. Ebben az esetben ellenőrizze, hogy a hangszugárzók csatlakoztatása megfelelő-e.

Óvintézkedések

- Kellő figyelemmel válassza ki a beszerelés helyét, hogy a készülék ne okozzon zavart a szokásos vezetési műveletekben.
- Kerülje a készülék poros, szennyezett, erősen rezgő vagy magas hőmérsékletű, közvetlen napfénynek kitett, hőforrásokhoz közeli környezetbe való beszerelését.
- A biztonságos és megbízható beszerelés érdekében csakis a mellékelt szerelési tartozékokat használja.

A beszerelés szöge

A beszerelés szöge ne haladja meg a 45°-ot.

1

①

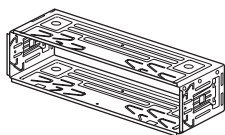

②

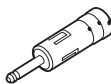

③

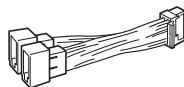

④



2 db

⑤

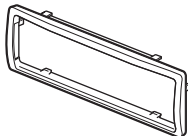

⑥



⑦



Az ábrákon szereplő (külön megvásárolható) részegységek



Első hangsugárzó



Aktív mélyhangsugárzó



Hátsó hangsugárzó

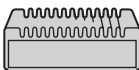

Erősítő

2

A

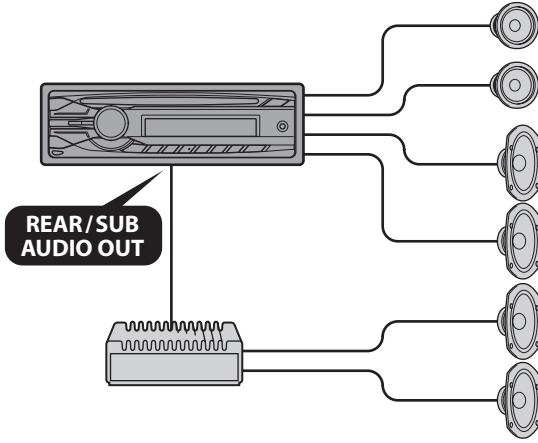

B

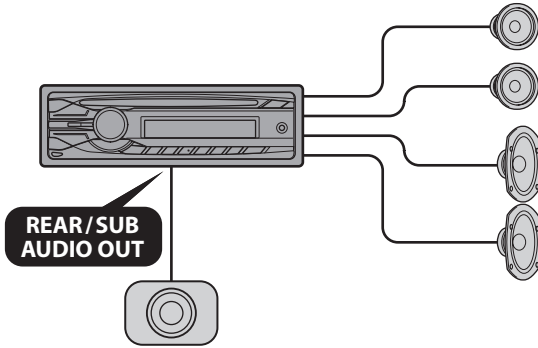

3

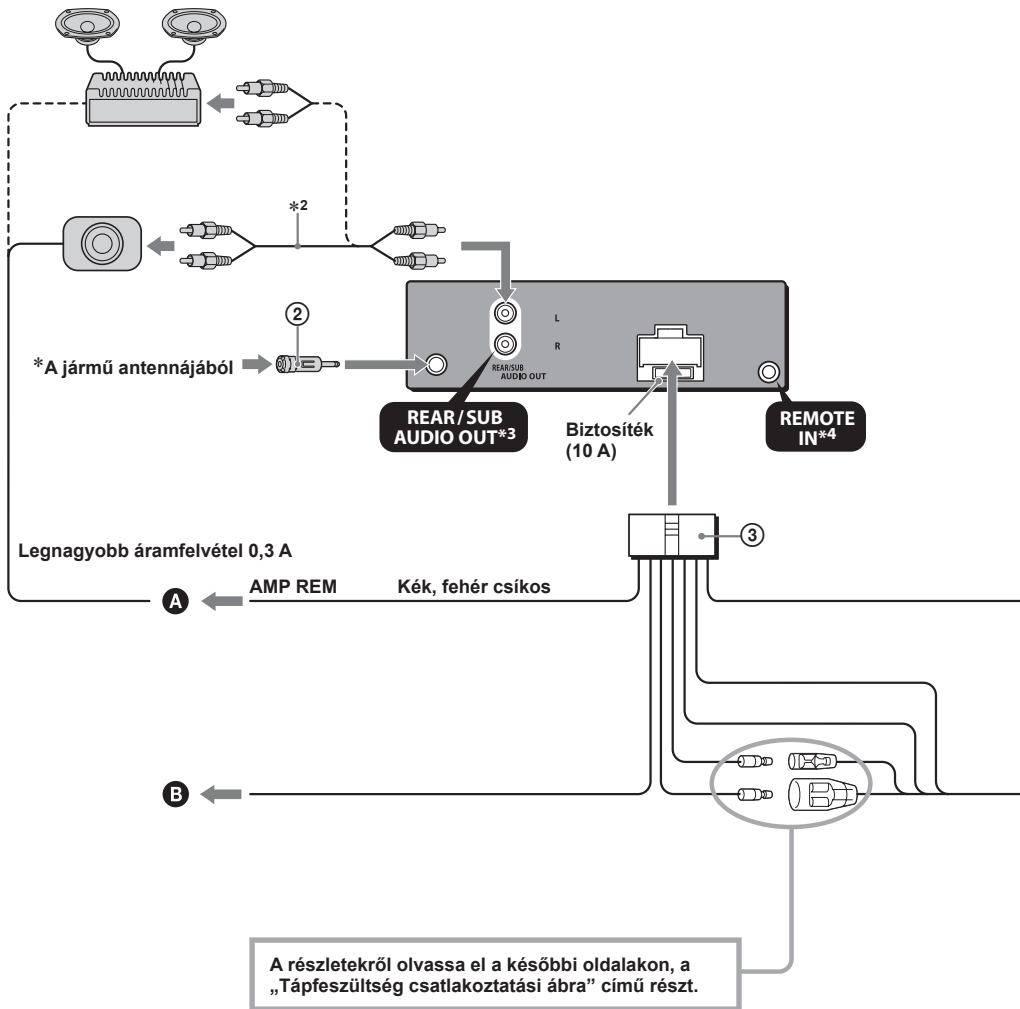

- *1 **Ügyeljen az antenna helyes csatlakoztatására.**
Ha a jármű antennája megfelel az ISO (Nemzetközi Szabványosítási Szervezet) előírásainak, a csatlakoztatáshoz használja a mellékelt adaptert ②.
Először a jármű antennáját csatlakoztassa az adapterhez, majd az adapter másik felét csatlakoztassa a fejegység antenna aljzatához.
- *2 (Külön megvásárolható) RCA csatlakozóvezeték.
- *3 Az AUDIO OUT kimenet SUB vagy REAR állásba kapcsolható. A részletekkel kapcsolatban olvassa el a kezelési útmutató részt.
- *4 Külön elérhető adapter szükséges lehet.

1	Lila	+	Jobb hátsó hangszóró	5	Fehér	+	Bal első hangszóró
2		-	Jobb hátsó hangszóró	6		-	Bal első hangszóró
3	Szürke	+	Jobb első hangszóró	7	Zöld	+	Bal hátsó hangszóró
4		-	Jobb első hangszóró	8		-	Bal hátsó hangszóró

A 2-es, 4-es, 6-os és 8-as negatív pólusú végződésekhez csíkos vezeték tartozik.

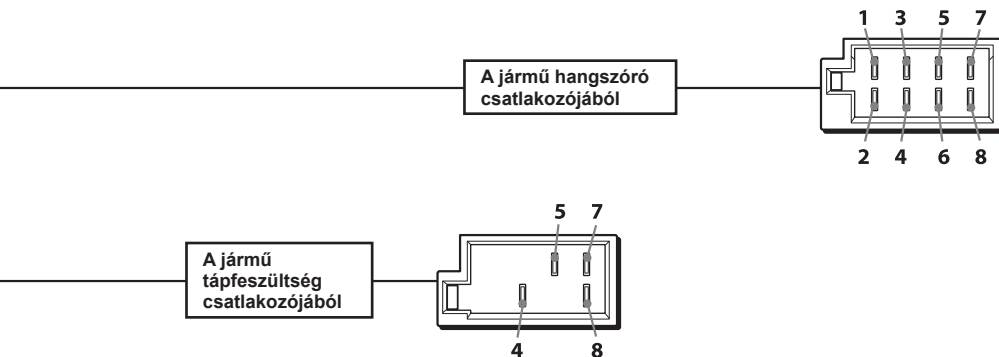

4	Sárga	Állandó tápfeszültség
5	Kék	Motoros antenna vezérlés
7	Piros	Kapcsolt tápfeszültség
8	Fekete	Testelés

Az 1-es, 2-es és 3-as állásban nincsenek érintkezők.

A külső védőkeret és a rögzítőkeret eltávolítása **4**

Beszereles előtt vegye le a rögzítőkeretet ① a készülékről.

- 1 Tolja be a kioldókulcsokat ④ a készülék és a rögzítőkeret ① közé kattanasig.
- 2 Húzza lefelé a rögzítőkeretet ①, majd húzza ki belőle a készüléket.

Beépítési példa **5**

Beszereles a műszerfalba

Megjegyzések

- Szükség esetén hajlítsa ki a körmököt, hogy szoros illeszkedést biztosítsanak (5-2).
- Győződjön meg róla, hogy külső védőkeret ⑤ reteszelő füle megfelelően illeszkedik-e a készüléken található mélyedésekbe (5-3).

Az előlap helyes levétele és visszahelyezése **6**

A készülék beszerelése előtt vegye le az előlapot.

6-A Leválasztás

Az előlap levétele előtt kapcsolja ki a készüléket az **OFF** gombbal. Nyomja meg a  gombot, majd az előlapot maga felé húzva válassza le.

6-B Visszahelyezés

Az ábrának megfelelően illessze az előlapon található **A** nyílást a készüléken található **B** tengelyhez, majd nyomja be a baloldalon.

Figyelem: ha a jármű gyújtás-kapcsolóján nincs ACC állás!

Állítson be időértéket az Auto Off funkcióban. A beállításról részletesebben a Kezelési útmutató részben olvashat.

A készülék a kikapcsolás után, a beállított idő elteltével önműködően és teljesen kikapcsol, az akkumulátor lemerülésének megakadályozása érdekében.

Amennyiben nem állított be időértéket az Auto Off funkcióban, a jármű gyújtáskapcsolójával történő leállítás után tartsa nyomva az **OFF** gombot, amíg a kijelző ki nem kapcsol.

4

A kampók befelé néznek.

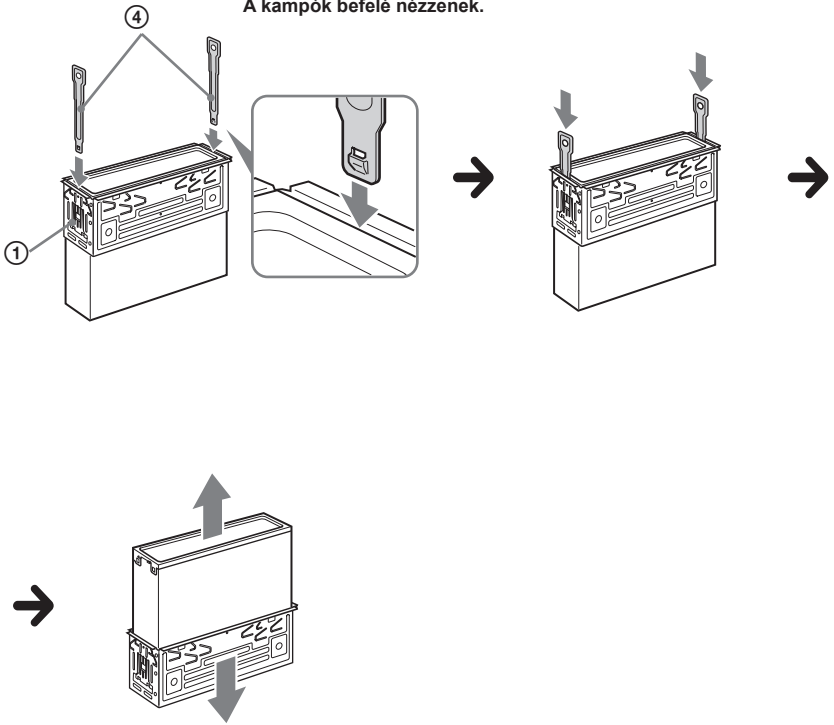

1

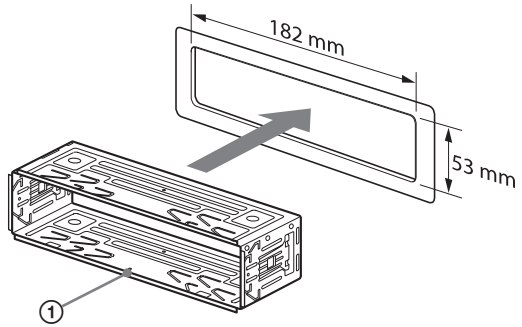

2

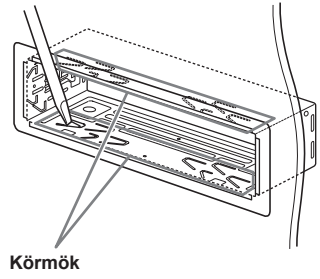

3

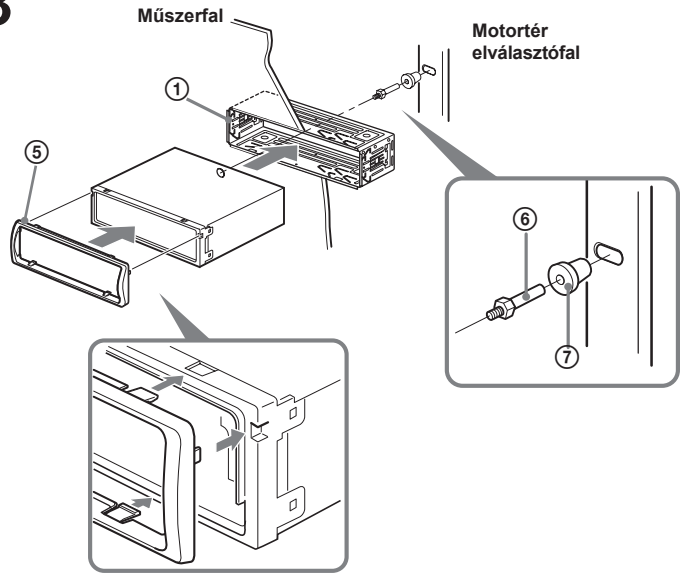

6 A

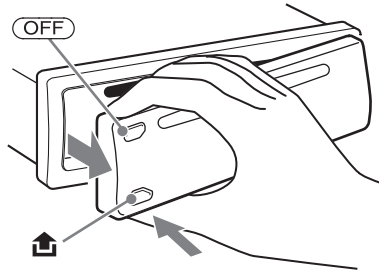

B

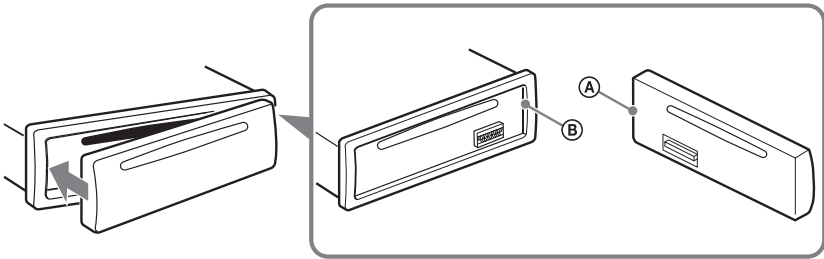

Tápfeszültség csatlakoztatási ábra

A tápfeszültség csatlakozás kialakítása járművenként eltérő lehet. Ellenőrizze járműve csatlakoztatási ábráját, hogy meggyőződhessen a helyes csatlakoztatásról. A három alaptípust az alábbi ábrák mutatják be. Előfordulhat, hogy a jármű piros és sárga tápvezetékét fel kell cserélnie.

A csatlakoztatások áttekintése és a tápvezetékek azonosítása után csatlakoztassa a készüléket a tápfeszültséghez. Ha a bekötéssel kapcsolatban olyan kérdése vagy problémája adódna, melyre nem talál választ ebben az útmutatóban, vegye fel a kapcsolatot a jármű forgalmazójával.

Külső tápfeszültség csatlakozó

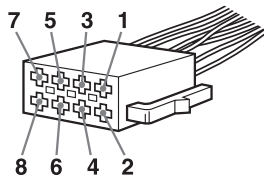

a

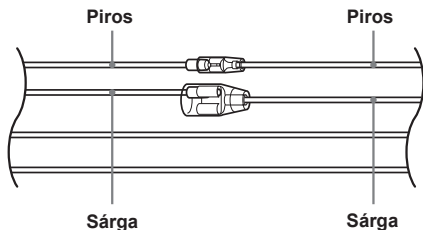

4	Sárga	folyamatos tápfeszültség	7	Piros	kapcsolt tápfeszültség
---	-------	--------------------------	---	-------	------------------------

b

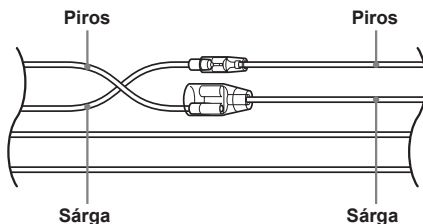

4	Sárga	kapcsolt tápfeszültség	7	Piros	folyamatos tápfeszültség
---	-------	------------------------	---	-------	--------------------------

c

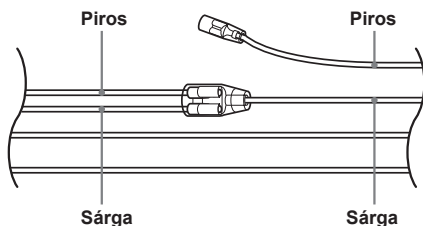

Kapcsolt tápfeszültség (ACC) állás nélküli gyújtáskapcsolóval rendelkező jármű

A biztonság érdekében ezt a készüléket feltétlenül a műszerfalba szerelje be. A beszerelés és a csatlakoztatás módját lásd a mellékelt beszerelési/csatlakoztatási útmutatóban.

CLASS 1
LASER PRODUCT

Ez a címke a burkolat hátoldalán található.

Megjegyzés az EU irányelveket alkalmazó országok vásárlói számára

Ezt a terméket a Sony Corporation (Japán, Tokió, 1-7-1 Konan, Minato-ku) gyártotta. A termékbiztonsággal és az EMC irányelvekkel kapcsolatban a Sony Deutschland GmbH (Németország, 70327 Stuttgart, Hedelfinger Strasse 61.) a jogosult képviselő. Kérjük, bármely szervizeléssel vagy jótállással kapcsolatos ügyben, a különálló szerviz- vagy jótállási dokumentumokban megadott címekhez forduljon.



Feleslegessé vált elektromos és elektronikus készülékek hulladékként való eltávolítása (használható az Európai Unió és egyéb európai országok szelektív hulladékgyűjtési rendszereiben)

Ez a szimbólum a készüléken vagy a csomagolásán azt jelzi, hogy a terméket ne kezelje háztartási hulladékként. Kérjük, hogy az elektromos és elektronikai hulladék gyűjtésére kijelölt gyűjtőhelyen adja le. A feleslegessé vált termékének helyes kezelésével segít megelőzni a környezet és az emberi egészség károsodását, mely bekövetkezhetne, ha nem követi a hulladékkezelés helyes módját. Az anyagok újrahasznosítása segít a természeti erőforrások megőrzésében. A termék újrahasznosítása érdekében további információért forduljon a lakhelyén az illetékesekhez, a helyi hulladékgyűjtő szolgáltatóhoz vagy ahhoz az üzlethez, ahol a terméket megvásárolta.

A Windows Media a Microsoft Corporation védjegye vagy bejegyzett védjegye az Egyesült Államokban és/vagy más országokban.

E készülék bizonyos jellemzőit a Microsoft Corporation szellemi tulajdonjoga védi. A védett technológiák eltérő célú használata vagy terjesztése kizárólag a Microsoft vagy a Microsoft hivatalos képviselőjének engedélyével lehetséges.

Az MPEG Layer-3 hangtömörítési technológia és szabadalom felhasználása a Fraunhofer IIS és

Figyelem: ha a jármű gyújtáskapcsolóján nincs ACC állás!

Ne felejtse el beállítani az önműködő áramtalanítási (Auto Off) funkciót (11. oldal). A készülék a kikapcsolás után, a beállított idő elteltével önműködően és teljesen kikapcsol, az akkumulátor lemerülésének megakadályozása érdekében. Ha nem állította be az Auto Off funkciót, tartsa nyomva az **(OFF)** gombot, amíg a kijelzés el nem tűnik a kijelzőről.

Kezdeti lépések

A készüléken lejátszható lemezek	4
A bemutató (DEMO) kikapcsolása	4
Az óra beállítása	4
Az előlap leválasztása	5
Az előlap visszaillesztése	5

A kezelőszervek és az alapműveletek

Fejegység	6
---------------------	---

Rádió

Állomások tárolása és vétele	8
Önműködő tárolás — BTM	8
Kézi tárolás	8
A memóriában tárolt állomások előhívása	8
Önműködő hangolás	8
RDS	8
Áttekintés	8
Az AF és a TA funkció használata	9
A műsortípus (PTY) kiválasztása	9
A pontos idő (CT) beállítása	9

CD

Kijelzett elemek	10
Ismételt és véletlen sorrendű lejátszás	10

Egyéb funkciók

A hangjellemzők beállítása	10
A különböző hangjellemzők beállítása — BAL, FAD, SUB	10
A hangszínszabályzó beállítása — EQ3	10
A menüpontok beállítása — SET	11
Külső készülék használata	11
Külső audiókészülék	11
Az RM-X114 távvezérlő	12



További információk

Óvintézkedések	13
Megjegyzések a lemezekről	13
Az MP3, WMA fájlok lejátszási sorrendje	13
Az MP3 fájlokról	13
A WMA fájlokról	13
Karbantartás	14
A készülék kiszerelése	15
Minőségtanúsítás	15
Hibaelhárítás	16
Hibakijelzések, üzenetek	17

Kezdeti lépések

A készüléken lejátszható lemezek

A készülékkel lejátszhatja a CD-DA (CD-TEXT lemezeket is beleértve), valamint az (MP3, WMA fájlokat tartalmazó (13. oldal)) CD-R, CD-RW lemezeket.

Lemez típusa	Felirat a lemezen
CD-DA	
MP3 WMA	

A bemutató (DEMO) kikapcsolása



Kikapcsolhatja a készülék kikapcsolásakor megjelenő bemutatót.

- 1 Nyomja meg és tartsa nyomva a kiválasztó gombot.**
Megjelenik a beállítás menü.
- 2 A hangerőszabályzó forgatásával válassza ki a „DEMO” beállítást, majd nyomja meg a gombot.**
- 3 A vezérlőtárcsa forgatásával válassza ki a „DEMO-OFF” opciót, majd nyomja meg a gombot.**
- 4 Nyomja meg a  (BACK) gombot.**
A kijelző visszatér az alapértelmezett rádióvetélti, lejátszási képernyőre.

Az óra beállítása

A pontos idő kijelzése 24 óra/nap rendszerben történik.

- 1 Nyomja meg és tartsa nyomva a kiválasztó gombot.**
Megjelenik a beállítás menü.
- 2 A hangerőszabályzó forgatásával válassza ki a „CLOCK-ADJ” beállítást, majd nyomja meg a gombot.**
Az órakijelzés villogni kezd.
- 3 Nyomja meg a  + gombot.**
Az órakijelzés villog.
- 4 A vezérlőtárcsa forgatásával állítsa be az órát és a perct.**
A beírási helyzet mozgatásához használja a  -/+ gombot.
- 5 A perc beállítása után nyomja meg a kiválasztó gombot.**
A beállítás befejeződik, és az óra működni kezd.

Az óra megjelenítéséhez nyomja meg a  gombot. Az előző kijelzésre a  gombbal kapcsolhat vissza.

Hasznos tanács

Az óra önműködően is beállítható az RDS szolgáltatás használatával (9. oldal).

Az előlap leválasztása

A készülék előlapja a lopás megelőzése érdekében leválasztható.

Figyelmeztető hangjelzés

A készülék figyelmeztető hangjelzést ad, ha a jármű gyújtáskapcsolójával leállította a motort (OFF állás), de nem távolította el az előlapot. A hangjelzés csak akkor hallható, ha a készülék saját erősítőjét használja.

1 Tartsa nyomva a SOURCE/OFF gombot.

A készülék kikapcsol.

2 Nyomja meg a gombot, és húzza maga felé az előlapot.

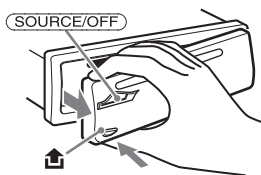

Megjegyzések

- Ne ejtse le és ne nyomja meg erősen az előlapot, illetve a kijelzőt.
- A leválasztott előlapot ne tegye ki magas hőmérsékletnek vagy páratartalomnak. Ne hagyja az előlapot a tűző napon parkoló járműben, a műszerfalon vagy a kalaptartón.

Az előlap visszaillesztése

Az előlap **A**-val jelölt részét illessze a **B**-vel jelölt részhez (az ábra szerint), majd könnyedén nyomja befelé az előlap bal oldalát, kattanásig.

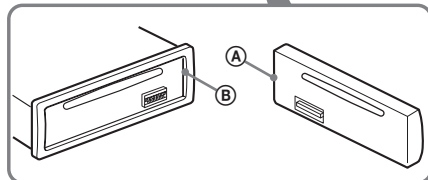
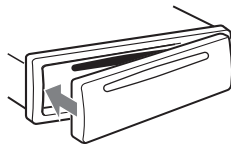

Megjegyzés

Ne tegyen semmit az előlap belső oldalára.

Fejegység

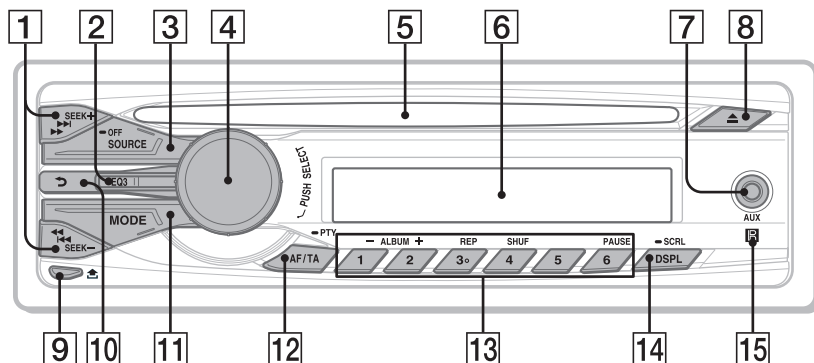

Ez a szakasz ismerteti a kezelőszervek elhelyezkedését és az alpműveleteket. A részletekért lapozzon a feltüntetett oldalra.

1 SEEK +/- gombok

Radio:

Rádióállomások önműködő keresése (nyomja meg); kézi állomáskeresés (nyomja meg és tartsa nyomva).

CD:

Műsorszámok átugrása (egyszeri megnyomás); műsorszámok folyamatos átugrása (nyomja meg, majd 1 másodpercen belül nyomja meg ismét, és tartsa nyomva); gyorskeresés előre, hátra (tartsa nyomva).

2 EQ3 (hangszínszabályzó) gomb 10. oldal

A kívánt hangzaskép kiválasztása (XPLOD, VOCAL, EDGE, CRUISE, SPACE, GRAVITY, CUSTOM vagy OFF (kikapcsolva)).

3 SOURCE gomb

A tápellátás bekapcsolása, a műsorforrás kiválasztása (Radio, CD, AUX).
A készülék kikapcsolásához 1 másodpercig tartsa nyomva.
A teljes kikapcsoláshoz tartsa nyomva legalább 2 másodpercig, majd a kijelzés kikapcsol.

4 Vezérlőtárcsa, kiválasztó gomb 10. oldal

A hangerő beállítása (forgatás); menüelemek kiválasztása (benyomás és forgatás).

5 Lemezbetöltő nyílás

A lemez behelyezése (feliratos oldallal felfelé) után a lejátszás önműködően elindul.

6 Kijelző

7 AUX bemenet 11. oldal

Hordozható audioeszköz csatlakoztatásához.

8 ▲ (lemezkiadó) gomb

A lemez kivétele.

9 🏠 (előlap leválasztó) gomb 5. oldal

10 ↶ BACK gomb

Visszatérés az előző kijelzéshez

11 MODE button 8. oldal

Hullámsáv választás (FM, MW, LW).

12 AF (Alternatív frekvenciák)/

TA (Közlekedési hírek)/

PTY (Műsортípus) gomb 9. oldal

Az AF és TA beállítása (megnyomás); a PTY kiválasztása (nyomva tartás) RDS használata esetén.

13 Számgombok

Rádió:

Tárolt rádióadók kiválasztása (nyomja meg);
rádióadók tárolása (tartsa nyomva).

CD:

①/②: **ALBUM -/+** (MP3, WMA
lejátszás közben)

Albumok léptetése (megnyomás);
albumok folyamatos léptetése (nyomva
tartás).

③: **REP*** 10. oldal

④: **SHUF** 10. oldal

⑥: **PAUSE**

A lejátszás szüneteltetése. A folytatáshoz
nyomja meg ismét.

14 DSPL (kijelző)/SCRL (görgetés) gomb

8., 10. oldal

A kijelzett elemek kiválasztása (nyomja
meg); a kijelzett elemek léptetése (nyomja
meg és tartsa nyomva).

15 Távvezérlés érzékelő

* A gombon tapintható pont található.

Figyelem!

Vezetés közben, a balesetek megelőzése érdekében használja a BTM hangolási üzemmódot.

Önműködő tárolás — BTM**1 Nyomja meg többször a **(SOURCE/OFF)** gombot a „TUNER” megjelenéséig.**

Ha egy másik hullámsávra kíván kapcsolni, nyomja meg többször a **(MODE)** gombot. Az alábbi hullámsávok közül választhat: FM1, FM2, FM3, MW és LW.

2 Nyomja meg és tartsa nyomva a kiválasztó gombot.

Megjelenik a beállítási menü.

3 A hangerőszabályzó forgatásával válassza ki a „BTM” beállítást, majd nyomja meg a gombot.

A készülék a frekvenciaérték sorrendjében tárolja az állomásokat a memóriagombokon. A tárolás befejezését hangjelzés jelzi.

Kézi tárolás**1 Amikor a tárolni kívánt állomás műsorrát hallja, tartsa nyomva a memóriagombok **(1)–(6)** egyikét, amíg a „MEMORY” kijelzés megjelenik.****Megjegyzés**

Ha egy memóriahelyen tárolunk egy állomást, az adott memóriahelyen előzőleg tárolt állomás törődik.

Hasznos tanács

Ha RDS állomást tárol, az AF/TA funkció beállítása is tárolódik (9. oldal).

A memóriában tárolt állomások előhívása**1 Válassza ki a kívánt hullámsávot, majd nyomja meg a megfelelő memóriagombot **(1)–(6)**.****Önműködő hangolás****1 Válassza ki a kívánt hullámsávot, majd indítsa el az állomás keresést a **(SEEK) +/-** gombbal.**

Ha a készülék megtalál egy állomást, a hangolás leáll. Ismétlje a műveletet a keresett állomás megtalálásáig.

Hasznos tanács

Ha ismeri a behangolni kívánt állomás vételi frekvenciáját, tartsa nyomva a **(SEEK) +/-** gombot, amíg megközelíti a kívánt frekvenciát, majd a **(SEEK) +/-** gomb többszöri megnyomásával végezze el a finomhangolást (kézi hangolás).

Áttekintés

A rádiós adattrendszer (RDS) szolgáltatással rendelkező FM rádióállomások nem hallható digitális információt sugároznak a szokásos rádióműsor mellett.

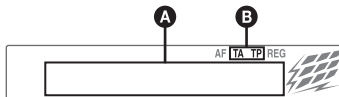
Kijelzett elemek

A Frekvencia*1 (műsornév), memóriahely száma, óra, RDS adatok

B TA/TP*2

1 RDS állomások vétele közben a „” szimbólum látható a frekvenciakijelzéstől balra.

*2 Közlekedési hírek vétele közben a „TA” villog. Ha közlekedési híreket is sugárzó állomást hallgat, a „TP” világít.

Az **A** kijelzések módosításához nyomja meg a **(DSPL)** gombot.

RDS szolgáltatások

Ez a készülék az alábbi önműködő RDS szolgáltatásokat használja:

AF (alternatív frekvenciák)

A rádió mindig a hallgatott állomásnak az adott területen legerősebb jelű frekvenciájára hangol. Hosszú utazások közben nem kell többször kézzel újrahangolni az adott állomást, mert a készülék mindig a legerősebb jelet választja ki.

TA (közlekedési hírek)/**TP** (közlekedési híreket is sugárzó adók)

Az adott pillanatban elhangzó közlekedési hírekre vagy állomásokra kapcsolhat. Amikor a készülék átkapcsol a közlekedési hírekre, a pillanatnyi műsorforrás műsora megszakad.

PTY (műsörtípusok)

A pillanatnyi műsor típusát jelzi. Az állomások között műsörtípus szerint is kereshet.

CT (pontos idő)

Az RDS információkkal együtt sugárzott CT adatok beállítják a kijelzőn a pontos időt.

Megjegyzések

- Az országtól vagy területtől függően nem minden RDS funkció érhető el.
- Az RDS nem működik megfelelően, ha a jel gyenge, vagy a behangolt állomás nem sugároz RDS-jeleket.

Az AF és a TA funkció használata

- 1 Nyomja meg többször az **(AF/TA)** gombot a kívánt beállítások megjelenéséig.

Gombnyomás Működés

AF-ON	Az AF bekapcsolása, a TA kikapcsolása.
TA-ON	A TA bekapcsolása, az AF kikapcsolása.
AF, TA-ON	Az AF és TA bekapcsolása.
AF, TA-OFF	Az AF és a TA kikapcsolása.

RDS állomások tárolása AF és TA beállítással

Az RDS állomásokat az AF/TA beállítással együtt is tárolhatja. Ha a BTM funkciót használja, a készülék azonos AF/TA beállításokkal tárolja az RDS állomásokat. Kézi tárolás esetén mindegyik RDS és nem-RDS állomásra külön is beállíthatja az egyes funkciókat (AF/TA).

- 1 Válassza ki a kívánt AF/TA beállítást, majd tárolja az állomásokat a BTM funkcióval vagy kézi hangolással.

Rendkívüli közlemények vétele

Ha az AF vagy TA funkció be van kapcsolva, a készülék önműködően átkapcsol arra az állomásra, ahol rendkívüli közlemény beolvasása történik (a pillanatnyi műsorforrás másora megszakad).

Hasznos tanács

Ha közlekedési információk közben beállítja a hangerőt, a készülék tárolja azt a memóriában, és legközelebb a közlekedési információ azonos hangerővel lesz hallható, függetlenül az éppen beállított hangerőtől.

Regionális műsor hallgatása

— REG

Ha az AF funkció be van kapcsolva: a gyári beállítás szerint a készülék nem kapcsol át egy másik, jobban fogható regionális műsorra az adott körzetben.

Ha elhagyja az adott regionális műsor vételi körzetét, válassza ki a menüből a „REG-OFF” beállítást) (12. oldal).

Megjegyzés

Ez a funkció Nagy-Britanniában és néhány további országban nem használható.

Local Link funkció (csak az Egyesült Királyságban)

A funkció lehetővé teszi az egyéb, helyi rádióállomások kiválasztását, még abban az esetben is, ha azokat nem (tárolta) rendelte hozzá az egyes számgombokhoz.

- 1 FM rádióadás vétele közben nyomja meg a számgombok (①–⑥) egyikét, melyen egy helyi rádióállomást tárol.
- 2 Öt másodpercen belül nyomja meg újból a helyi rádióállomáshoz tartozó számgombot. Ismétlje meg a műveletet a helyi rádióállomás vételéig.

A műsortípus (PTY) kiválasztása

- 1 FM-műsor hallgatása közben tartsa nyomva az **(AF/TA)** (PTY) gombot.



A pillanatnyi műsortípus neve megjelenik a kijelzőn, ha az állomás sugároz PTY adatokat is.

- 2 A hangerőszabályzó forgatásával válassza ki a kívánt műsortípust, majd nyomja meg a gombot.

A készülék megkezdi a kiválasztott típusú műsört sugárzó állomás keresését.

Műsortípusok

NEWS (hírek), **AFFAIRS** (köztémák), **INFO** (információk), **SPORT** (sport), **EDUCATE** (oktatás), **DRAMA** (rádiójátékok), **CULTURE** (kultúra), **SCIENCE** (tudomány), **VARIED** (egyéb), **POP M** (népszerű zene), **ROCK M** (rockzene), **EASY M** (szórakoztató zene), **LIGHT M** (közkezdvelt klasszikus zene), **CLASSICS** (komolyzene), **OTHER M** (egyéb zenei műsor), **WEATHER** (időjárás), **FINANCE** (pénzügyi hírek), **CHILDREN** (gyermekműsor), **SOCIAL A** (társadalmi ügyek), **RELIGION** (vallás), **PHONE IN** (telefonos műsor), **TRAVEL** (utazás), **LEISURE** (szórakozás), **JAZZ** (dzsessz), **COUNTRY** (country zene), **NATION M** (nemzeti zene), **OLDIES** (régí slágerek), **FOLK M** (népzene), **DOCUMENT** (dokumentum műsor)

Megjegyzés

E funkció nem működik azokban az országokban vagy régiókban, ahol a PTY információk nem állnak rendelkezésre.

A pontos idő (CT) beállítása

- 1 Válassza ki a „CT-ON” opciót a menüben (11. oldal).

Megjegyzések

- Előfordulhat, hogy a CT funkció akkor sem működik, ha éppen RDS állomást hallgat.
- Lehet némi eltérés a valós, és a CT funkció által beállított idő között.

Kijelzett elemek

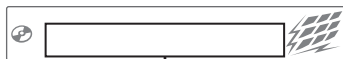

Műsorszám név*¹, lemez/előadó név*¹, előadó név*¹, album száma*², albumnév*¹, műsorszám száma, etelt lejátszási idő, óra.

*¹ A CD-TEXT, MP3, WMA információ jelenik meg.

*² Az album száma csak akkor jelenik meg, ha kiválaszt egy másik albumot.

A kijelzések módosításához nyomja meg a **(DSPL)** gombot.

Hasznos tanács

A lemez típusától, a felvételi formátumtól és a beállításoktól függően a kijelzett elemek változhatnak. Az MP3, WMA részleteit lásd a 13. oldalon.

Ismételt és véletlen sorrendű lejátszás

1 Lejátszás közben nyomja meg a **(3)** (REP), vagy a **(4)** (SHUF) gombot többször, a kívánt funkció megjelenéséig.

Kiválasztás	Lejátszási mód
⇐ TRACK	Műsorszámismétlés.
⇐ ALBUM*	Albumismétlés.
SHUF ALBUM*	Album lejátszása véletlen sorrendben.
SHUF DISC	Lemez lejátszása véletlen sorrendben.

* MP3, WMA fájl lejátszása esetén.

Ha normál lejátszási üzemmódba kíván visszakapcsolni, válassza az „⇐ OFF” vagy a „SHUF-OFF” kijelzést.

További funkciók

A hangjellemzők beállítása

A különböző hangjellemzők beállítása — BAL, FAD, SUB

Módosíthatja a balanszot, a fader beállítását, illetve a mélyhangsugárzó hangerejét.

1 A kiválasztó gomb többszöri megnyomásával válassza ki a „BAL”, a „FAD” vagy a „SUB” funkciót.

A kijelzések az alábbi sorrendben jelennek meg:

LOW*¹ → **MID***¹ → **HI***¹ →
BAL (bal-jobb) → **FAD** (első-hátsó) →
SUB (mélyhangsugárzó hangereje)*² →
AUX*³.

*¹ Ha az EQ3 funkciót bekapcsolta (11. oldal).

*² Ha az audiokimenet „SUB-OUT” értékre van állítva (11. oldal).

A leghalkabb beállításnál megjelenik az „ATT”, és az érték 21 fokozatban állítható be.

*³ Ha az AUX funkciót bekapcsolta (12. oldal).

2 A vezérlőtárcsa forgatásával válassza ki a kívánt elemet.

5 másodperc után a beállítás befejeződik és a kijelző visszatér a normál rádióvételre vagy lejátszási módra.

3 Nyomja meg a **(BACK)** gombot.

A kijelző visszakapcsol a normál rádióvételnek vagy lejátszásnak megfelelő üzemmódba, és a beállítás tárolódik.

A hangszínszabályzó beállítása — EQ3

Az EQ3 menüpont „CUSTOM” pontjában létrehozhatja az Önnek leginkább megfelelő hangzsképeket.

1 Válassza ki a műsorforrást, majd az **(EQ3)** gomb többszöri megnyomásával válassza ki a „CUSTOM” pontot.

2 A kiválasztó gomb többszöri megnyomásával válasszon a „LOW”, „MID” vagy „HI” beállítások közül.

3 A vezérlőtárcsa forgatásával állítsa be a kiválasztott hangjellemzőt.

A hangerő 1 dB-es lépésekben állítható be a -10 dB–10 dB tartományban.



A 2. és 3. lépés ismételt végrehajtásával végezze el a hangszínszabályzó görbe teljes beállítását.

Ha vissza kíván térni a gyári beállításhoz, tartsa nyomva a kiválasztó gombot a beállítás befejezése előtt.

4 Nyomja meg a **(BACK)** gombot.

A kijelző visszakapcsol a normál rádióvételnek vagy lejátszásnak megfelelő üzemmódba, és a beállítás tárolódik.

Hasznos tanács

Más jellegű hangzsképeket is beállíthat.

A menüpontok beállítása — SET

1 Nyomja meg és tartsa nyomva a kiválasztó gombot.

Megjelenik a beállítás menü.

2 A hangerőszabályzó forgatásával válassza ki a kívánt elemet, majd nyomja meg a gombot.

3 A hangerőszabályzó forgatásával válassza ki a beállítást, majd nyomja meg a gombot.*

A beállítás megtörtént.

4 Nyomja meg a **↶ (BACK)** gombot.

A beállítás befejeződik és a kijelző visszakapcsol a normál rádióvételnél vagy lejátszásnak megfelelő üzemmódba.

* A **CLOCK-ADJ** és a **BTM** beállításához a 4-es lépés végrehajtása nem szükséges.

Megjegyzés

A megjelenített opciók műsorforrásként és menüpontokként eltérőek lehetnek.

Az alábbi menüpontok beállításait módosíthatja (a részleteket lásd a hivatkozott oldalakon):

CLOCK-ADJ (órabeállítás) (4. oldal)

CT (pontos idő)

A CT funkció bekapcsolása: „ON”, „OFF” (8., 9. oldal).

BEEP

A hangjelzés be- vagy kikapcsolása: „ON”, „OFF”.

AUX-A*¹ (AUX Audio)

Az AUX forrás megjelenítése: „ON”, „OFF” (12. oldal).

A.OFF (önműködő kikapcsolás)

A beállított időtartam letelte után a kikapcsolt készülék önműködő áramtalanítása: „NO”, „30S (másodperc)”, „30M (perc)”, „60M (perc)”.

REAR/SUB*¹

A hangkimenet átkapcsolása: „SUB-OUT” (mélysugárzó), „REAR-OUT” (végerősítő).

DEMO (bemutató)

A bemutató be- vagy kikapcsolása: „ON”, „OFF”.

DIMMER

A kijelző háttérfényerejének beállítása: „ON”, „OFF”.

M.DISPLAY (mozgóképféle kijelzés)

– „ON”: a mozgó mintázat bekapcsolása.
– „OFF”: a mozgó kijelzési mód kikapcsolása.

AUTO SCR (önműködő görgetés)

Hosszú kijelzések önműködő görgetése: „ON”, „OFF”.

LOCAL (vételi érzékenység)

– „ON”: csak a jól fogható rádióadók behangolása.
– „OFF”: normál vételi mód.

MONO*² (mono üzemmód)

Gyenge FM vétel esetén a mono vételi mód javítja a hangminőséget: „ON”, „OFF”.

REGIONAL*²

A vétel korlátozása egy megadott régióra: „ON”, „OFF” (9. oldal).

LPF*³ (aluláteresztő szűrő)

A mélyhangsugárzó levágási frekvenciájának beállítása: „OFF”, „80Hz”, „100Hz”, „120Hz”, „140Hz”, „160Hz”.

SW PHASE*³ (mélysugárzó fázis)

A mélysugárzó fázisának kiválasztása: „SUB NORM”, „SUB REV”.

HPF (felüláteresztő szűrő)

Az első, hátsó hangsugárzók levágási frekvenciájának beállítása: „OFF”, „80Hz”, „100Hz”, „120Hz”, „140Hz”, „160Hz”.

LOUD (fiziológiai hangerő)

A mély és magas hangok kiemelése a tisztább hangok érdekében alacsonyabb hangerőn: „ON”, „OFF”.

BTM (8. oldal)

*¹ A készülék kikapcsolt állapotában.

*² FM vételi üzemmódban.

*³ Ha a „SUB-OUT” audiokimenetet választotta.

Külső készülék használata

Külső audiokészülék

A készülék AUX bemenetéhez (sztereo minijack) hordozható audioszközt csatlakoztathat, majd a megfelelő műsorforrás kiválasztása után a külső eszköz műsorát a jármű hangszóróin keresztül hallgathatja. A készülék és a külső audioszköz hangerőkülönbsége kiegyenlíthető. Kövesse az alábbi eljárást:

Hordozható audioszköz csatlakoztatása

- 1 Kapcsolja ki a hordozható audioszközt.
- 2 Csökkentse le a készülék hangerejét.
- 3 Csatlakoztassa az eszközt a készülékhez.

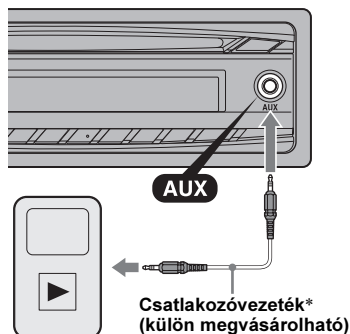

* Egyenes dugasszal ellátott vezeték használjon.

folytatás a következő oldalon →

A hangerőszint beállítása

A lejátszás megkezdése előtt állítsa be a csatlakoztatott audioszköz hangerejét.

- 1 Csökkentse le a készülék hangerejét.
- 2 Nyomja meg többször a **(SOURCE/OFF)** gombot az „AUX” megjelenéséig. Ezután megjelenik a „FRONT IN” kijelzés.
- 3 Indítsa el a lejátszást a hordozható audioszközön, közepes hangerővel.
- 4 Állítsa be a szokásos hangerőszintet a készüléken.
- 5 Nyomja meg többször a kiválasztó gombot, az „AUX” megjelenéséig, és forgassa a vezérlőtárcsát a bemenő jelszint beállításához (-8 dB-+18 dB).

- **↑/↓ (DISC*/PRESET +/-) gombok**
A CD vezérlése, funkciója ugyanaz, mint az ①/② (ALBUM -/+) gomboknak a készüléken.
- **ATT (némítás) gomb**
A hang némítása. A némítás kikapcsolásához nyomja meg újból.

* Ezen a készüléken nem lehetséges.

Megjegyzés

Ha a készüléket kikapcsolja, és a kijelzőről eltűnik minden kijelzés, a távvezérlővel csak akkor lehet működtetni a készüléket, ha előbb bekapcsolja a rendszert a **(SOURCE/OFF)** gombbal, vagy egy lemez behelyezésével aktiválja azt.

Az RM-X114 távvezérlő

A távvezérlő és a készülék azonos elnevezésű gombjai ugyanazt a funkciót vezérlik a készüléken.

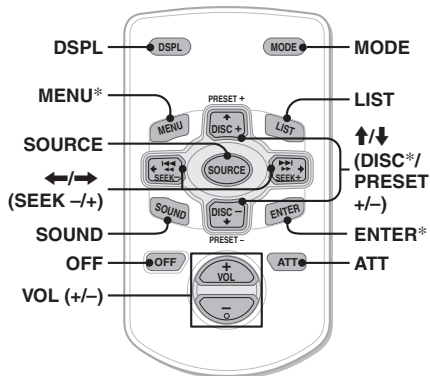

A készülék egyes funkcióinak működtetése a távvezérlővel eltérően történik, mint a készülék kezelőszerveivel. Ezek a következők:

- **DSPL (kijelző) gomb**
A kijelzések módosítása.
- **SOURCE gomb**
Bekapcsolás; műsorforrás kiválasztás (rádió/CD/AUX).
- **←/→ (SEEK -/+) gombok**
Rádió/CD működtetése ugyanúgy, mint a készülék **(SEEK)** -/+ gombjával.
- **SOUND gomb**
Funkciója ugyanaz, mint a készülék kiválasztó gombjáié.
- **OFF gomb**
Kikapcsolás; a műsorforrás leállítása.
- **LIST gomb**
Műsortípus választás RDS adók esetén.

További információk

Óvintézkedések

- Ha a jármű közvetlen napsütésnek kitett helyen parkolt, a használat előtt hűtse le a készüléket.
- A motoros antenna önműködően kitolódik.

Páralelcsapódás

Páralelcsapódás esetén a vegye ki a CD-lemezt és várjon kb. 1 órát, hogy a lecsapódott nedvesség elpárologjon, különben a készülék nem fog megfelelően működni.

A kiváló hangminőség megőrzése

Ügyeljen, hogy ne kerüljön folyadék a készülékre vagy a lemezekre.

Megjegyzések a lemezekről

- Ne tegye ki a lemezeket közvetlen napsugárzásnak vagy hőnek (mint például fűtőtest), és ne hagyja napon parkoló járműben, mert a jármű belső terének hőmérséklete jelentősen megnöhet.
- Lejátszás előtt törölje le a lemezt középről kifelé haladva tisztítsa meg. A tisztításhoz ne használjon benzint, hígítót, vagy háztartási tisztítószereket.
- Ez a készülék a Compact Disc (CD) szabványának megfelelő lemezek lejátszására képes. A kettős formátumú (dualdisc) lemezek és néhány egyéb zenei CD-lemez másolásvédelmi technológiákkal rendelkeznek. Kérjük ne feledje, hogy ezek között lehetnek olyanok is, melyek nem felelnek meg a CD-szabványának, ezért ezzel a készülékkel nem lehet lejátszani.
- **A készülékkel NEM lejátszható lemezek**
 - Lemezek, amelyeken címkék, matricák vagy ragasztószalag van. Ilyen lemezek lejátszása üzemzavart okozhat és károsíthatja a lemezt.
 - Nem szabványos alakú lemezek (pl: szív, négyszög, csillag). Az ilyen lemezek lejátszása károsíthatja a készüléket.
 - 8 cm-es lemezek.



A CD-R, CD-RW lemezekről

- Legnagyobb értékek (csak CD-R, CD-RW esetén):
 - könyvtárak (albumok) száma: 150 (beleértve a gyökérkönyvtárat is),
 - fájlok (műsorszámok) és könyvtárak: 300 (ha a mappa vagy fájlnevek sok karaktert tartalmaznak, elképzelhető, hogy kevesebb, mint 300),
 - könyvtár- és fájlnevek megjeleníthető karakterei: 32 (Joliet), 64 (Romeo).
- A CD-DA menettel kezdődő többmenetes lemezek a CD-DA lemezként kerülnek felismerésre, és a további menetek nem kerülnek lejátszásra.
- **A készülékkel NEM lejátszható lemezek**
 - Rossz rögzítési minőségű CD-R, CD-RW lemezek.
 - Nem kompatibilis készülékkel készített CD-R, CD-RW lemezek.
 - A nem megfelelően lezárt CD-R, CD-RW lemezek.

– CD-R, CD-RW lemezek, melyek nem zenei CD formátumban vagy nem az ISO 9660 1. szint/2. szint, Joliet vagy többmenetes formátumban rögzített MP3 lemezek.

Az MP3, WMA fájlok lejátszási sorrendje

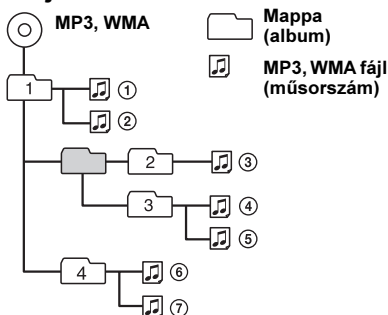

Az MP3 fájlokról

- Az MP3 (MPEG 1 Audio Layer-3) egy szabványos technológia a hang tömörítésére. A tömörített audio CD-adatok mérete az eredetiek körülbelül 1/10-ed része lesz.
- Az ID3 mező 1.0, 1.1, 2.2, 2.3 és 2.4 verziója csak az MP3 fájlokra érvényes. Az ID mező 15/30 karakter (1.0 és 1.1) vagy 63/126 karakter (2.2, 2.3 és 2.4) hosszúságú lehet.
- MP3 fájl elnevezésekor mindig adja a fájlnevhez a „.mp3” kiterjesztést.
- Ha egy VBR (változó bitsűrűségű) MP3 fájl lejátszik le, vagy gyorskeresést végez előre vagy hátra, az eltelt játékidő kijelzése pontatlan lehet.

Megjegyzés

Ha nagy bitsűrűségű (pl. 320 kbps) MP3 fájl lejátszik le, a lejátszás szaggatottá válhat.

A WMA fájlokról

- A WMA (Windows Media Audio) egy szabványos technológia a hang tömörítésére. A tömörített audio CD-adatok mérete az eredetiek körülbelül 1/22-ed* része lesz.
- A WMA mező hossza 63 karakter.
- WMA fájl elnevezésekor mindig adja a fájlnevhez a „.wma” kiterjesztést.
- Ha egy VBR (változó bitsűrűségű) WMA fájl lejátszik le, vagy gyorskeresést végez előre, hátra, az eltelt játékidő kijelzése pontatlan lehet.

* Csak 64 kbps bitsűrűség esetén.

Megjegyzés

Az alábbi WMA fájlok lejátszása nem támogatott:

- veszteségmentes tömörítéses,
- másolásvédelemmel ellátott.

Ha a készülékkel kapcsolatban bármilyen olyan kérdése vagy problémája merül fel, melyre nem kap választ ebben az útmutatóban, keresse fel a vásárlás helyét.

Karbantartás

A lítium elem cseréje a távvezérlőben

Átlagos használat mellett a lítium elem kb. 1 évig működheti a távvezérlőt. (A körülményektől függően előfordulhat, hogy csak rövidebb ideig.) Amikor az elem kezd kimerülni, a távvezérlő hatótávolsága csökken. Cserélje ki az elemet egy új, CR2025 típusú lítium gombelemre. A tűz- és robbanásveszély elkerülése érdekében csak a megadott típusú elemet használja.

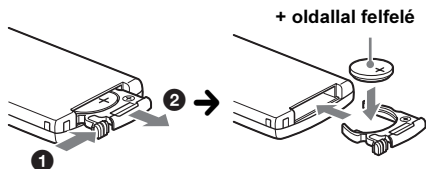
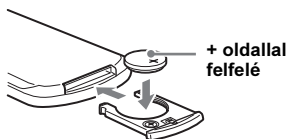

Megjegyzések a lítium elemmel kapcsolatban

- Tárolja olyan helyen az elemet, ahol a gyermekek nem férhetnek hozzá. Ha a gyermek lenyelné az elemet, azonnal forduljon orvoshoz.
- A megfelelő érintkezés érdekében törölje meg az elemet egy száraz ruhával.
- Ügyeljen rá, hogy az elemet helyes polaritással helyezze a készülékbe.
- Rövidzár elkerülése érdekében ne fogja meg az elemet fém csipesszel.
- Ne tegye ki az elemeket magas hőmérséklet, például közvetlen napsugárzás, tűz vagy egyéb hatásának.

FIGYELEM

Az elem a szakszerűtlen kezelés következtében felrobbanhat. Ne töltsé újra, ne szelje szét és ne dobja tűzbe.

A biztosíték cseréje

A biztosíték cseréjénél ügyeljen arra, hogy az eredeti biztosítékon feltüntetett amperértéknél megfelelő használjon. Ha a biztosíték kiég, ellenőrizze a tápfeszültség csatlakozást, majd cserélje ki a biztosítékot. Ha a csere után ismét kiég a biztosíték, a hiba a készülékben van. Ilyenkor forduljon a legközelebbi Sony márkaszervizhez.

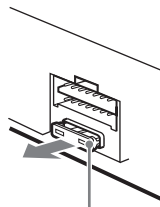

Biztosíték (10 A)

A csatlakozók tisztítása

A készülék működése rendellenessé válhat, ha az előlap és a készülék csatlakozói elszennyeződnek. Ennek elkerülése érdekében, vegye le az előlapot (5. oldal), és tisztítsa meg a készüléken és az előlapon található csatlakozókat vatta segítségével. A vattát ne nyomja túlzott erővel a csatlakozóvégekre. Ellenkező esetben a csatlakozók megsérülhetnek.

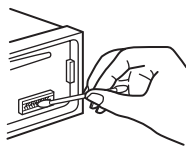

Fejegység

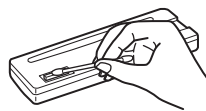

Az előlap hátoldala

Megjegyzések

- A biztonság érdekében a csatlakozók tisztítása előtt állítsa le a jármű motorját, és vegye ki az indítókulcsot.
- Ne érintse meg a csatlakozókat kézzel vagy fémeszközzel.

A készülék kiszerelése

1 A külső védőkeret eltávolítása.

- 1 Válassza le az előlapot (5. oldal).
- 2 Fogja meg a védőkeret két szélét, majd húzza ki.

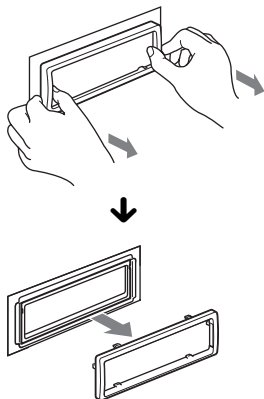

2 A készülék kivétele.

- 1 Tolja be egyszerre a két kioldókulcsot a készülék két oldalán, kattanásig.

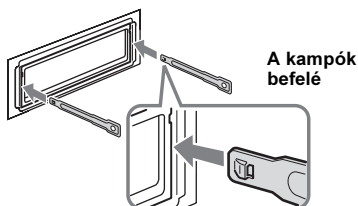

- 2 A kioldókulcsokkal húzza kifelé a készüléket.

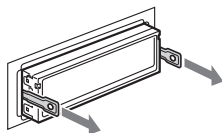

- 3 Csúsztassa ki a készüléket a műszerfalból.

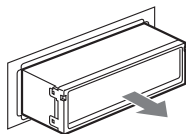

Minőségtanúsítás

A forgalomba hozó tanúsítja, hogy a CDX-GT26 típusú készülék a 2/1984. (III. 10.) számú BkM-IPM. együttes rendeletben előírtak szerint megfelel a következő műszaki jellemzőknek.

Vevőegység

FM

Vételi frekvenciák: 87,5–108,0 MHz
Antennacsatlakozó: külső antennacsatlakozó
Középfrekvencia: 150 kHz
Hasznos érzékenység: 10 dBf
Szelektivitás: 75 dB, 400 kHz-en
Jel-zaj arány: 70 dB (mono)
Áthallás: 40 dB, 1 kHz-en
Frekvenciaátvitel: 20–15 000 Hz

MW/LW

Vételi frekvenciák:

MW: 531–1602 kHz

LW: 153–279 kHz

Antennacsatlakozó: külső antennacsatlakozó

Középfrekvencia: 25 kHz

Érzékenység: MW: 26 μ V, LW: 45 μ V

CD-lejátszó

Jel-zaj arány: 120 dB

Frekvenciaátvitel: 10–20 000 Hz

Nyávgóság: nem mérhető

Erősítő

Kimenet: hangszárgázó kimenetek (szigetelt csatlakozók)

Hangszárgázó impedancia: 4–8 Ω

Legnagyobb kimenő teljesítmény: 45 W \times 4 (4 Ω -on)

Általános

Kimenetek:

Audiokimenetek (mély, hátsó kapcsolható)

Motoros antenna vezérlőcsatlakozó

Végerősítő vezérlőcsatlakozó

Bemenetek:

Telefon némítás csatlakozó

Távvezérlő bemenet

Antennabemenet

AUX bemenet (sztereó minijack)

Hangszínszabályzók:

Mély: ± 10 dB, 60 Hz-en (XPLOD)

Közép: ± 10 dB, 1 kHz-en (XPLOD)

Magas: ± 10 dB, 10 kHz-en (XPLOD)

Energiaellátási követelmények: 12 V, egyenáramú jármű akkumulátor (negatív test)

Méret: kb. 178 \times 50 \times 179 mm (szé \times ma \times mé)

Beépítési méretek: kb. 182 \times 53 \times 162 mm (szé \times ma \times mé)

Tömeg: kb. 1,2 kg

Mellékelt tartozékok:

Szerelési és csatlakoztatási eszközök (1 készlet)

Külön megvásárolható kiegészítők, felszerelések:

RM-X114 távvezérlő

Elképezhető, hogy a fent említett tartozékok nem mindegyike kapható a forgalmazó üzletben. További információért kérjük, érdeklődjön a kereskedőnél.

A kivétel és a műszaki adatok előzetes bejelentés nélkül megváltozhatnak.

Hibaelhárítás

Az alábbi felsorolásban megtalálhatja a leggyakrabban előforduló hibák megoldását. A következő lista áttanulmányozása előtt javasoljuk, hogy ellenőrizze a csatlakozásokat és a kezelési utasításokat.

Általános

A készülék nem kap tápfeszültséget.

Ellenőrizze a csatlakozást és a biztosítékot.

A motoros antenna nem működik.

A motoros antenna nem rendelkezik kapcsolódobozzal (relével).

Nincs hang.

- Bekapcsolta a némítási funkciót (ATT), vagy a telefonos némítási funkció aktiválódott (ha a telefon némító vezetékét csatlakoztatta az ATT-vezetékhez).
- A „Fader” szabályzó nincs beállítva megfelelően, ha csak 2 hangszűrőt csatlakoztatott.

Nincs hangjelzés.

- A hangjelzést kikapcsolta (11. oldal).
- A készülékhez külön megvásárolható végerősítő csatlakoztatott, és nem a készülék saját erősítőjét használja.

A memóriában tárolt információk törlődtek.

A tápvezeték vagy az akkumulátort leválasztotta az áramkörrel, vagy nem megfelelően van csatlakoztatva.

A tárolt állomások és a pontos idő törlődtek. A biztosíték kiolvadt.

Zaj hallható, ha az indítókulcsot elfordítja.

A vezetékek nem megfelelően vannak csatlakoztatva a jármű tápfeszültség csatlakozójának vezetékével.

Lejátszás vagy rádióvétel közben elindul a bemutató.

Ha legalább 4 percig nem végez műveletet, és a „DEMO-ON” beállítás van kiválasztva, a bemutató elindul.

→ Válassza a „DEMO-OFF” beállítást (11. oldal).

A kijelzőről eltűnnek, egyáltalán nem jelennek meg a kijelzések.

- A „DIMMER-ON” beállítást választotta ki (11. oldal).
- A kijelzés eltűnik a kijelzőről, ha lenyomva tartja az **(SOURCE/OFF)** gombot.
→ A kijelzés bekapcsolásához tartsa ismét lenyomva az **(SOURCE/OFF)** gombot.
- A csatlakozók beszennyeződtek (14. oldal).

Az önműködő kikapcsolás funkció nem működik.

A készülék be van kapcsolva. Az önműködő áramtalanítási funkció a készülék kikapcsolása után lép működésbe.

→ Kapsolja ki a készüléket.

Rádióvétel

Nincs vétel.

A vétel zajos.

- A csatlakozás nem megfelelő.
→ Csatlakoztassa a motoros antenna vezérlővezetékét (kék), vagy a kapcsolt tápfeszültség vezetékét (piros) a jármű antennaerősítőjéhez futó tápvezetékhez (csak ha a jármű a hátsó vagy oldalsó ablakba épített FM/MW/LW antennával rendelkezik).
- Ellenőrizze az antenna csatlakoztatását a járműben.
- Ha a motoros antenna nem működik, ellenőrizze a motoros antenna csatlakoztatását.

A tárolt állomás nem hívható elő.

- Nem a pontos frekvenciát tárolta.
- Gyenge a vétel.

Az önműködő hangolás nem működik.

- A csökkentett vételi érzékenység üzemmódot nem megfelelően használja.
→ A hangolás túl gyakran leáll:
Válassza a „LOCAL-ON” beállítást (11. oldal).
- A hangolás nem áll meg a kívánt állomásnál:
Válassza a „LOCAL-OFF” beállítást (11. oldal).
- Gyenge a vétel.
→ Használja a kézi hangolást.

FM vétel közben az „ST” jelző villog.

- A hangolást pontosan végezte el.
- Gyenge a vétel.
→ Válassza a „MONO-ON” beállítást (11. oldal).

Az FM sztereó adás csak monóban hallható.

A készülék mono veteli üzemmódban működik.

→ Válassza a „MONO-OFF” beállítást (11. oldal).

RDS

A készülék néhány másodperc után keresési üzemmódba (SEEK) kapcsol.

A kiválasztott állomás nem sugároz TP információkat, vagy a vétel gyenge.

→ Kapsolja ki a TA funkciót (9. oldal).

A készülék nem kapcsolja be a közlekedési információkat.

- Kapsolja be a TA funkciót (9. oldal).
- A kiválasztott TP állomás nem sugároz közlekedési információkat.
→ Hangoljon be egy másik állomást.

A PTY kijelzőn a „-----” kijelzés látható.

- Az állomás nem RDS állomás.
- A készülék nem érzékel RDS adatot.
- A rádióállomás nem azonosítja a műsörtípusát.

A rádióállomás neve villog.

Nem található alternatív frekvencia az éppen hallgatott rádiócsatornához.

→ Amíg az állomás neve villog, nyomja meg a **(SEEK) +/-** gombot. Megjelenik a „PI SEEK” kijelzés és a készülék keresni kezd egy másik olyan állomást, mely azonos PI adatokkal (műsörtípussal) rendelkezik.

CD-lejátszás

A lemezt nem lehet behelyezni.

- A készülékben már van egy lemez.
- A lemezt fejfelé lefelé vagy helytelenül helyezte be.

A lejátszás nem indul el.

- A lemez szennyezett vagy hibás.
- Nem audio használatra tervezett CD-R, CD-RW lemezt próbál meg lejátszani (13. oldal).

MP3, WMA fájlok nem játszhatók le.

A lemez nem kompatibilis az MP3, WMA formátummal és programváltozat számmal (13. oldal).

Egyes MP3, WMA fájlok lejátszása hosszabb idő után indul el, mint másoké.

- A következő lemezek lejátszásának elkezdése hosszabb időt igényel.
- Bonyolult könyvtárfelépítést tartalmazó lemez.
 - Többmenetes lemez.
 - Olyan lemez esetében, melyre még adatot lehet írni.

A kijelzést nem görgeti a készülék.

- A nagyon sok karaktert tartalmazó lemezek esetében előfordulhat, hogy a görgetés nem működik.
- Az „AUTO SCR” menüpont „OFF” beállítása van kiválasztva.
 - Válassza ki az „AUTO SCR-ON” opciót (11. oldal).
 - Tartsa nyomva a **(DSPL)** (SCRL) gombot.

A hang ugrik.

- A beszerelés nem megfelelő.
 - A készüléket legfeljebb 45°-os dőlésszöggel, a jármű merev részén kell beszerelni.
- A lemez szennyezett vagy hibás.

A készülék nem adja ki a lemezt.

Nyomja meg a **(EJECT)** (lemezkiadás) gombot (6. oldal).

Hibakijelzések, üzenetek

ERROR

- A lemez szennyezett, vagy a címkés oldalával felfelé lett behelyezve.
 - Tisztítsa meg, vagy a helyes módon helyezze be a lemezt.
- Üres lemezt helyezett be.
- Valamilyen probléma miatt a lemez nem játszható le.
 - Helyezzen be egy másik lemezt.
- Nyomja meg a **(EJECT)** gombot a lemez eltávolításához.

FAILURE

A hangszórók, erősítők csatlakoztatása nem megfelelő.
→ A csatlakoztatás módját lásd a beszerelési, üzembe helyezési útmutató részben.

L. SEEK +/-

Önműködő hangolás közben a csökkentett vételi érzékenységu keresés be van kapcsolva.

NO AF

A pillanatnyi rádióállomásnak nincs alternatív frekvenciája.

NO MUSIC

A lemez nem tartalmaz zenei fájlt.
→ Helyezzen be egy zenei CD-lemezt a készülékbe.

NO NAME

A műsorszám nem tartalmaz lemez, album, előadó, műsorszám információkat.

NO TP

A készülék folytatja a fogható TP állomások keresését.

OFFSET

Belső üzemzavar léphetett fel.
→ Ellenőrizze a csatlakoztatásokat. Ha a hibaüzenet nem tűnik el a kijelzőről, forduljon a Sony szakszervizhez.

PUSH EJT (Push Eject)

A lemezt nem lehet kivenni.
→ Nyomja meg a **(EJECT)** (lemezkiadás) gombot (6. oldal).

READ

A készülék a lemezen lévő műsorszám és album információkat olvassa be.
→ Várjon, amíg a beolvasás befejeződik, és a lejátszás önműködően megkezdődik. A lemez adatszerkezetétől függően ez a művelet több mint egy percig is eltarthat.

„LLLL” vagy „RRRR”

Előre vagy hátra történő gyorskeresés közben elérte a lemez elejét vagy végét, és nem tud továbblépni.

„—”

A karakter nem jeleníthető meg ezzel a készülékkel.

Ha a fenti műveletek nem hoznak eredményt, forduljon a legközelebbi Sony szakszervizhez. Ha CD-lejátszási hiba miatt szervizbe viszi a készüléket, vigye magával azt a lemezt is, melynek használata során a hiba fellépett.

Regisztrálja termékét a következő oldalon:

www.sony-europe.com/myproducts

HU



Feleslegessé vált elektromos és elektronikus készülékek hulladékként való eltávolítása (Használható az Európai Unió és egyéb európai országok szelektív hulladékgyűjtési rendszereiben)

Ez a szimbólum a készüléken vagy a csomagolásán azt jelzi, hogy a terméket ne kezelje háztartási hulladékként. Kérjük, hogy az elektromos és elektronikai hulladék gyűjtésére kijelölt gyűjtőhelyen adja le. A feleslegessé vált termékének helyes kezelésével segít megelőzni a környezet és az emberi egészség károsodását, mely bekövetkezhetne, ha nem követi a hulladékkezelés helyes módját. Az anyagok újrahasznosítása segít a természeti erőforrások megőrzésében. A termék újrahasznosítása érdekében további információért forduljon a lakhelyén az illetékesekhez, a helyi hulladékgyűjtő szolgáltatóhoz vagy ahhoz az üzlethez, ahol a terméket megvásárolta.

<http://www.sony.net/>

Sony Corporation Printed in Czech Republic (EU)



* 4 2 7 9 4 1 4 1 1 * (1)