

FM/MW/LW Auto radio CD uređaj

Upute za uporabu _____

HR

Za isključenje DEMO funkcije, pogledajte str. 8.



CDX-GT100

Dobrodošli!

Zahvaljujemo na kupnji ovog Sonyjevog auto radio CD uređaja. Na ovom uređaju možete uživati u sljedećim funkcijama:

• Reprodukcijski disk:

Možete reproducirati CD-DA i CD-R/CD-RW diskove.



• Radijski prijem

- Možete pohraniti do 6 postaja po valnom području (FM1, FM2, FM3, MW i LW).
- Funkcija **BTM** (Best Tuning Memory): uređaj bira postaje jačih signala i pohranjuje ih.

• Usluge RDS

Možete koristiti FM postaje sa sustavom podataka RDS.

• Podešavanje zvuka

- **EQ3**: Možete odabrati krivulju ekvilizatora za 7 glazbenih žanrova.

• Upravljanje dodatnim uređajima

AUX ulazna priključnica na prednjoj strani uređaja omogućuje priključivanje vanjskih audio uređaja.

Detalje o ugradnji i povezivanju potražite u zasebnim uputama za ugradnju i povezivanje.

Upozorenje pri ugradnji u automobile kod kojih brava za paljenje nema ACC položaj na kontaktu

Nakon gašenja automobila svakako pritisnite i zadržite **OFF** na uređaju za isključenje pokazivača.

U suprotnom se pokazivač neće isključiti te će uzrokovati potrošnju energije akumulatora.

CLASS 1
LASER PRODUCT

Ova naljepnica se nalazi na dnu uređaja.



Zbrinjavanje starih električnih i elektroničkih uređaja (primjenjuje se u Europskoj uniji i ostalim europskim zemljama s posebnim sistemima zbrinjavanja)

Ova oznaka na proizvodu ili na ambalaži označava da se ovaj proizvod ne smije zbrinjavati kao kućni otpad. On treba biti zbrinut na za tu namjenu predviđenom mjestu za reciklažu električne ili elektroničke opreme. Pravilnim zbrinjavanjem starog proizvoda čuvate okoliš i brinete za zdravlje svojih bližnjih. Nepravilnim odlaganjem proizvoda ugrožava se okoliš i zdravlje ljudi. Reciklažom materijala pomažete u očuvanju prirodnih izvora. Za detaljne informacije o reciklaži ovog proizvoda, molimo kontaktirajte vašu lokalnu upravu, odlagalište otpada ili trgovinu gdje ste kupili proizvod.

Početak

Resetiranje uređaja	4
Podešavanje točnog vremena	4
Odvajanje prednje ploče	4
Postavljanje prednje ploče	4

Položaj kontrola i osnovne radnje

Glavni uređaj	5
---------------------	---

Radijski prijemnik

Pohrana i prijem postaja	6
Automatska pohrana postaja — BTM	6
Ručna pohrana postaja	6
Prijem pohranjenih postaja	6
Automatsko ugađanje	6
RDS	6
Pregled	6
Podešavanje AF (alternativnih frekvencija) i TA (prometnih obavijesti)/TP (prometnog programa)	7
Odabir vrste programa (PTY)	7
Podešavanje točnog vremena (CT)	7

Ostale funkcije

Promjena zvučnih postavki	8
Podešavanje zvučnih značajki — BAL/FAD/SUB	8
Podešavanje krivulje ekvilizatora — EQ3	8
Podešavanje opcija — SET	8
Uporaba dodatne opreme	9
Vanjska audio oprema	9

Dodatne informacije

Mjere opreza	9
Napomene o diskovima	9
Održavanje	10
Vađenje uređaja	11
Tehnički podaci	11
U slučaju problema	12
Prikaz/poruke grešaka	13

Početak

Resetiranje uređaja

Prije prvog korištenja uređaja, ili nakon zamjene ili prespajanja kontakata akumulatora, potrebno je resetirati uređaj.

Uklonite prednju ploču i pritisnite tipku RESET šiljatim predmetom, npr. kemijskom olovkom.

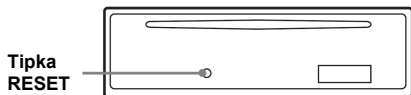

Napomena

Pritisak na tipku RESET će obrisati podešavanje sata te neke pohranjene informacije.

Podešavanje točnog vremena

Sat koristi 24-satni sustav prikaza vremena.

1 Pritisnite i zadržite tipku za odabir.

Pojavljuje se prikaz za podešavanje.

2 Više puta pritisnite tipku za odabir dok se ne pojavi "CLOCK-ADJ".

3 Pritisnite **(DSPL)**.

Trepće indikator sati.

4 Zakrenite regulator glasnoće za podešavanje sati i minuta.

Za pomicanje digitalnog indikatora pritisnite **(DSPL)**.

5 Pritisnite tipku za odabir.

Podešavanje je dovršeno i sat se aktivira.

Za prikaz točnog vremena pritisnite **(DSPL)**.

Ponovno pritisnite **(DSPL)** za povratak na prethodni prikaz.

Savjet

Točno vrijeme je moguće podesiti automatski pomoću funkcije RDS (strana 7).

Odvajanje prednje ploče

Možete odvojiti prednju ploču uređaja kako bi spriječili krađu.

Alarm

Ako postavite kontakt na položaj OFF bez skidanja prednje ploče, alarm će se oglasiti na nekoliko sekundi. Alarm će se oglasiti samo ako koristite ugrađeno pojačalo.

1 Pritisnite **(OFF)**.

Uređaj se isključuje.

2 Pritisnite , zatim povucite prednju ploču prema sebi.

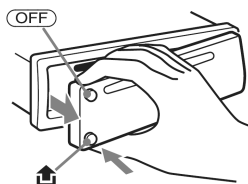

Napomene

- Pazite da Vam prednja ploča ne ispadne i nemojte jako pritiskati ploču ni pokazivač.
- Ne izlažite prednju ploču vrućini/visokim temperaturama ili vlazi. Izbjegavajte ostavljanje ploče u parkiranoj automobilu na prednjoj/stražnjoj ploči.

Postavljanje prednje ploče

Prislonite dio **(A)** prednje ploče na dio **(B)** uređaja, kao na slici, te pritisnite lijevu stranu dok ne klikne.

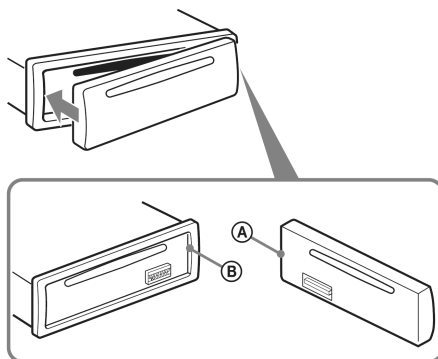

Napomene

Ne stavljajte ništa na unutrašnju stranu prednje ploče.

Glavni uređaj

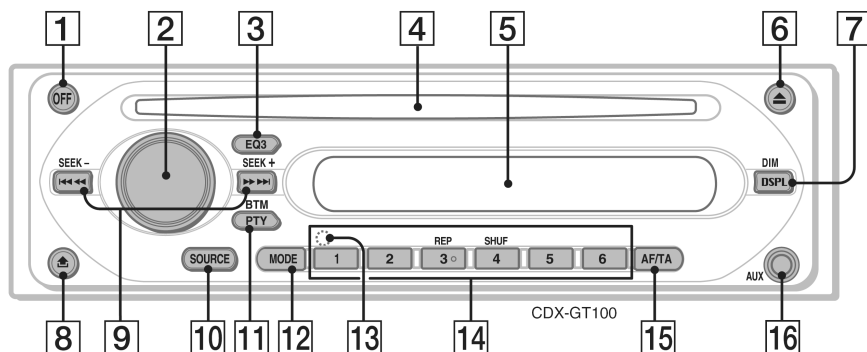

Na označenim stranicama potražite detaljan opis.

1 Tipka OFF

Za isključenje/zaustavljanje reprodukcije izvora.

2 Kontrola glasnoće/tipka za odabir 8

Za podešavanje glasnoće (okrenite); odabir postavki (pritisnite i okrenite).

3 Tipka EQ3 (ekvilizator) 8

Za odabir zvučnog ugođaja (XPLOD, VOCAL, CLUB, EDGE, CRUISE, SPACE, GRAVITY, CUŠTOM ili OFF).

4 Uložnica diska

Ovdje umetnite disk (s naljepnicom prema gore). Reprodukcija počinje automatski nakon toga.

5 Pokazivač

6 Tipka ▲

Za izbacivanje diska.

7 Tipka DSPL (pokazivač)/ DIM (zatamnivač) 4

Pritisnite za promjenu prikaza na pokazivaču; pritisnite i zadržite za podešavanje svjetline.

8 Tipka ▲ (otpuštanje prednje ploče) 4

9 Tipke SEEK +/-

CD:

Za preskakanje zapisa (pritisnite); preskakanje više zapisa (pritisnite, pritisnite ponovo unutar oko 1 sekunde i zadržite); brzo pretraživanje zapisa prema naprijed ili prema natrag (pritisnite i zadržite).

Radio:

Za automatsko ugađanje postaja (pritisnite); za ručno traženje postaja (pritisnite i zadržite).

10 Tipka SOURCE

Za uključenje uređaja/promjenu izvora (Radio/CD/AUX).

11 Tipka PTY (vrsta programa)/BTM 6

Pritisnite za odabir vrste programa u RDS-u; pritisnite i zadržite za uključenje BTM funkcije.

12 Tipka MODE 6

Za odabir valnog područja (FM/MW/LW).

13 Tipka RESET (na prednjoj ploči) 4

14 Brojčane tipke

CD:

③: REP

Za ponavljanje reprodukcije tekućeg zapisa.

④: SHUF

Reprodukcija zapisa slučajnim redoslijedom.

Radio:

Pritisnite za prijem pohranjenih postaja; pritisnite i zadržite za pohranu postaje.

15 Tipka AF (alternativne frekvencije)/ TA (prometne obavijesti) 7

Podešavanje AF funkcije TA/TP u RDS-u.

16 AUX ulazna priključnica 9

Za priključivanje vanjskog audio uređaja.

Radijski prijemnik

Pohrana i prijem postaja

Oprez

Kod ugađanja postaja za vrijeme vožnje, koristite funkciju "Best Tuning Memory" (BTM) kako bi spriječili eventualne prometne nezgode.

Automatska pohrana postaja — BTM

1 Pritisnite **(SOURCE)** više puta dok se ne pojavi "TUNER".

Za promjenu valnog područja pritisnite **(MODE)** više puta. Možete birati između FM1, FM2, FM3, MW ili LW.

2 Pritisnite i zadržite **(BTM)** dok ne zatrepće "BTM".

Uređaj pohranjuje postaje slijedom njihovih frekvencija. Kad je postaja pohranjena, začuje se zvučni signal.

Ručna pohrana postaja

1 Dok slušate postaju koju želite pohraniti, pritisnite i zadržite brojčanu tipku (od ① do ⑥) dok se na pokazivaču ne pojavi "MEM".

Na pokazivaču se pojavi oznaka brojčane tipke.

Napomena

Pokušate li pohraniti drugu postaju pod istom brojčanom tipkom, prethodno pohranjena postaja se briše.

Savjet

Kad pohranite RDS postaju, pohranit ćete i postavku alternativne postaje (AF) i prometnih obavijesti (TA) (strana 7).

Prijem pohranjenih postaja

1 Odaberite valno područje, zatim pritisnite brojčanu tipku (od ① do ⑥).

Automatsko ugađanje

1 Odaberite valno područje i zatim pritisnite **(SEEK)** -/+ za traženje postaje.

Pretraživanje se zaustavlja kad uređaj ostvari prijem postaje. Ponovite opisani postupak dok se ne ostvari prijem željene postaje.

Savjet

Znate li frekvenciju postaje koju želite slušati, pritisnite i zadržite **(SEEK)** -/+ dok se oznaka željene frekvencije ne pojavi na pokazivaču, a zatim više puta pritisnite **(SEEK)** -/+ za precizno ugađanje frekvencije (ručno ugađanje).

RDS

Pregled

"Radio Data System" (RDS) je sustav emitiranja koji FM postajama omogućuje slanje dodatne digitalne informacije zajedno s radijskim signalom.

Podaci koji se prikazuju

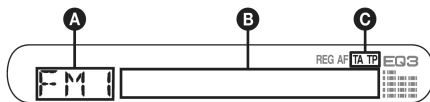

- A** Valno područje, funkcija
- B** Frekvencija*¹ (Naziv programskog servisa), RDS podaci
- C** TA/TP*²

1 Tijekom prijema RDS postaje, s lijeve strane oznake frekvencije se prikazuje "".

*2 "TA" trepće tijekom prometnih obavijesti. "TP" svijetli kod prijema postaje s prometnim programom.

Za promjenu prikazanih stavki **B** pritisnite **(DSPL)**.

RDS usluge

RDS vam nudi i druge pogodnosti poput:

AF (alternativne frekvencije)

Odabir i ugađanje postaje najjačeg signala. Pomoću ove funkcije možete stalno slušati isti program tijekom dugotrajnih putovanja bez potrebe ručnog ugađanja iste postaje.

TA (prometne obavijesti)/TP (prometni program)

Pružaju trenutne informacije o prometu u vidu obavijesti ili programa. U slučaju prijema bilo kakve prometne obavijesti/programa, trenutno odabran izvor se prekida.

PTY (vrste programa)

Prikazuje trenutno odabranu vrstu programa. Također traži odabranu vrstu programa.

CT (točno vrijeme)

Podaci o točnom vremenu dobiveni RDS prijemom podešavaju sat.

Napomene

- Ovisno o zemlji ili području, neke RDS funkcije neće biti dostupne.
- RDS funkcija možda neće raditi ispravno ako je signal slab ili postaja ne emitira RDS podatke.

Podešavanje AF (alternativnih frekvencija) i TA (prometnih obavijesti)/ TP (prometnog programa)

- 1 Više puta pritisnite (AF/TA) dok se ne pojavi željena postavka.

Odaberite	Za
AF-ON	uključenje AF i isključenje TA.
TA-ON	uključenje TA i isključenje AF.
AF, TA-ON	uključenje AF i TA.
AF, TA-OFF	isključenje AF i TA.

Pohrana RDS postaja s funkcijama AF i TA

RDS postaje možete pohraniti tako da istovremeno pohranite i funkcije AF/TA. Ako koristite funkciju BTM, samo RDS postaje se pohranjuju s istim funkcijama AF/TA. Kod ručnog pohranjivanja možete pohraniti RDS postaje i one koje to nisu s funkcijama AF/TA za svaku.

- 1 Podesite funkciju AF/TA, zatim postaju pomoću BTM ili ručno.

Ugađanje glasnoće prometnih obavijesti

Možete podesiti razinu glasnoće prometnih obavijesti tako da ih ne propustite.

- 1 Više puta pritisnite tipku glasnoće +/- za ugađanje.
- 2 Pritisnite i zadržite (AF/TA) dok se ne pojavi "TA".

Prijem hitnih obavijesti

Ako je uključena funkcija AF ili TA, uređaj se automatski prebacuje na prijem hitnih prometnih obavijesti i prekida trenutno odabran izvor.

Slušanje lokalnog programa — REG

Kad je uključena funkcija AF: tvornička podešenja ovog uređaja ograničavaju prijem na određeno područje, stoga nije moguć prijelaz na drugu lokalnu postaju s jačom frekvencijom.

Ako napustite područje prijema tog lokalnog programa, podesite opciju "REG-OFF" (strana 8).

Napomena

Ova funkcija ne radi u Velikoj Britaniji i nekim drugim područjima.

- 1 Tijekom FM prijema pritisnite broječanu tipku (od ① do ⑥) na kojoj je pohranjena postaja.
- 2 Unutar 5 sekundi, pritisnite još jednom broječanu tipku lokale postaje. Ponovite postupak dok ne dobijete željenu postaju.

Odabir vrste programa (PTY)

- 1 Tijekom FM prijema pritisnite (PTY).

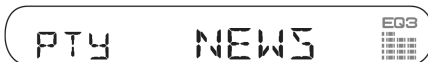

Ako postaja odašilje PTY podatke, pojavljuje se trenutna vrsta programa.

- 2 Više puta pritisnite (PTY) dok se ne pojavi željena vrsta programa.
 - 3 Pritisnite (SEEK) -/+.
- Uređaj počinje tražiti postaju koja prenosi odabranu vrstu programa.

Vrste programa

NEWS (novosti), **AFFAIRS** (vijesti), **INFO** (informacije), **SPORT** (sport), **EDUCATE** (obrazovni program), **DRAMA** (dramski program), **CULTURE** (kultura), **SCIENCE** (znanost), **VARIED** (razno), **POP M** (popularna glazba), **ROCK M** (rock glazba), **EASY M** (lagana glazba), **LIGHT M** (lagana klasična glazba), **CLASSICS** (klasična glazba), **OTHER M** (druge vrste glazbe), **WEATHER** (vremenska prognoza), **FINANCE** (financije), **CHILDREN** (dječji programi), **SOCIAL A** (društvene vijesti), **RELIGION** (vjerski program), **PHONE IN** (telefonska javljanja), **TRAVEL** (putovanja), **LEISURE** (zabava), **JAZZ** (jazz glazba), **COUNTRY** (country glazba), **NATION M** (narodna glazba), **OLDIES** (evergrini), **FOLK M** (folklorna glazba), **DOCUMENT** (dokumentarni program)

Napomena

Ovu funkciju ne možete koristiti u nekim zemljama u kojima PTY (vrsta programa) podaci nisu dostupni.

Podešavanje točnog vremena (CT)

- 1 Podesite "CT-ON" u izborniku (strana 8).

Napomene

- Funkcija točnog vremena možda neće raditi čak i kod prijema RDS postaje.
- Između vremena podešenog funkcijom CT i stvarnog vremena će možda biti razlika.

Ostale funkcije

Promjena zvučnih postavki

Podešavanje zvučnih značajki — BAL/FAD/SUB

Možete podesiti balans između lijevog i desnog te između stražnjih i prednjih zvučnika (*fader*) i glasnoću subwoofera.

1 Više puta pritisnite tipku za odabir dok se ne pojavi "BAL", "FAD" ili "SUB".

Postavka se mijenja na sljedeći način:

LOW*¹ → MID*¹ → HI*¹ →

BAL (lijevi-desni zvučnici) → FAD

(prednji-stražnji zvučnici) → SUB

(glasnoća subwoofera)*² → AUX*³

*¹ Kad je uključena funkcija EQ3 (strana 8).

*² Kad je audio izlaz podešen na "SUB" (strana 8). "ATT" se prikazuje pri najnižoj vrijednosti i može se podešavati u 20 koraka.

*³ Kad je aktivan AUX izvor (strana 9).

2 Podesite odabranu opciju kontrolom za podešavanje glasnoće.

Nakon 3 sekunde završeno je podešavanje, a na pokazivač se vraća prikaz uobičajene reprodukcije/prijema.

Podešavanje krivulje ekvilizatora — EQ3

Moguće je pohraniti i podesiti postavke ekvilizatora za različite raspone tonova.

1 Odaberite izvor, zatim više puta pritisnite (EQ3) za odabir načina "CUSTOM".

2 Više puta pritisnite (SEL) dok se ne pojavi "LOW", "MID" ili "HI".

3 Više puta pritisnite tipku +/- za podešavanje željene razine glasnoće.

Razina zvuka se može podesiti u rasponu od -10 dB do +10 dB u koracima po 1 dB.

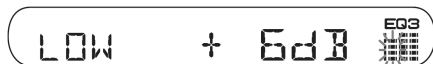

Ponovite korake 2 i 3 za podešavanje krivulje. Za povratak na tvorničku postavku krivulje ekvilizatora pritisnite i zadržite (SEL) prije dovršenja podešavanja.

Nakon 3 sekunde podešavanje je dovršeno i na pokazivač se vraća prikaz uobičajene reprodukcije/prijema.

Savjet

Moguće je podesiti i ostale vrste ekvilizatora.

Podešavanje opcija — SET

1 Pritisnite i zadržite tipku za odabir.

Pokazuje se prikaz za podešavanje.

2 Više puta pritisnite tipku za odabir dok se ne pojavi željena opcija.

3 Zakrenite kontrolu glasnoće za odabir postavke (primjerice "ON" ili "OFF").

4 Pritisnite i zadržite tipku za odabir.

Podešavanje je dovršeno i na pokazivač se vraća prikaz uobičajene reprodukcije/prijema.

Napomena

Prikazane opcije će se razlikovati ovisno o izvoru i postavci.

Možete podesiti sljedeće stavke (pogledajte odgovarajuću stranicu za detaljnije informacije): "●" označava tvorničku postavku.

CLOCK-ADJ (podešavanje sata) (str. 4)

CT (točno vrijeme)

Podešavanje "CT-ON" ili "CT-OFF" (●) (str. 7).

BEEP

Za podešavanje "BEEP-ON" (●) ili "BEEP-OFF".

AUX-A*¹ (AUX Audio)

Za uključenje AUX prikaza izvora "AUX-A-ON" (●) ili "AUX-A-OFF" (str. 9).

SUB/REAR*¹

Za uključenje audio izlaza.

– "SUB-OUT" (●): za izlaz na subwoofer.

– "REAR-OUT": za izlaz na pojačalo.

DIM (zatomnjavač)

Za promjenu svjetline pokazivača:

– "DIM-ON": za zatomnjenje pokazivača.

– "DIM-OFF" (●): za isključenje zatomnjavača.

DEMO*¹ (demonstracijski prikaz)

Podešavanje "DEMO-ON" (●) ili "DEMO-OFF".

LOCAL (Pretraživanje lokalnih postaja)

– "LOCAL-ON": ugađanje postaja s najjačim signalom.

– "LOCAL-OFF" (●): normalni prijem.

MONO*² (Mono prijem)

Odaberite za poboljšavanje FM prijema.

– "MONO-ON": za prebacivanje stereo u mono prijem.

– "MONO-OFF" (●): za normalni stereo prijem.

REG*² (lokalni prijem)

Podešavanje "REG-ON" (●) ili "REG-OFF" (str. 7).

LPF*³ (niskopropusni filter)

Odabir prekidne frekvencije subwoofera "LPF OFF" (●), "LPF125Hz" ili "LPF 78Hz".

- *1 Kad je uređaj isključen.
- *2 Kod FM prijema.
- *3 Kad je audio izlaz podešen na "SUB".

Uporaba dodatne opreme

Vanjska audio oprema

Vanjski audio uređaj možete spojiti na AUX ulaznu priključnicu (stereo mini priključnica) na uređaju, te odabirom izvora možete ga slušati putem auto zvučnika. Moguće je ugađanje razlike glasnoće između auto radija i vanjskog uređaja. Sljedite postupak:

Spajanje vanjskog uređaja

- 1 Isključite vanjski uređaj.
- 2 Smanjite glasnoću na auto radiju.
- 3 Spojite uređaj.

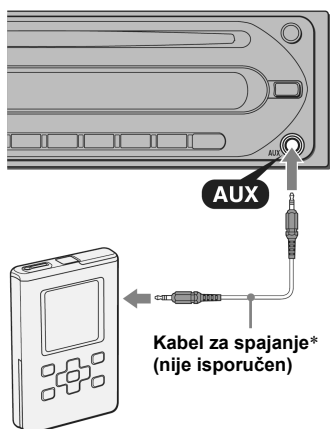

* Koristite isključivo ravni priključak.

Ugađanje glasnoće

Prije reprodukcije svakako ugodite glasnoću svakog spojenog audio uređaja.

- 1 Smanjite glasnoću auto radija.
- 2 Više puta pritisnite **SOURCE** dok se ne pojavi "AUX FRONT IN".
- 3 Pokrenite reprodukciju spojenog audio uređaja uz umjerenu glasnoću.
- 4 Podesite uobičajenu razinu glasnoće na auto radiju.
- 5 Više puta pritisnite tipku za odabir dok se ne pojavi "AUX" i regulatorom glasnoće podesite glasnoću (± 6 dB).

Dodatne informacije

Mjere opreza

- Ako je vaše vozilo parkirano izravno na suncu, pustite da se uređaj malo ohladi prije korištenja.
- Ako je vaš automobil opremljen električnom antenom, ona se automatski izvlači kad uređaj radi.

Napomene o kondenzaciji vlage

Kad pada kiša ili u vrlo vlažnom prostoru, na lećama unutar uređaja i na pokazivaču se može nakupiti vlaga i tada uređaj neće pravilno raditi. U tom slučaju izvadite disk i pričekajte oko jedan sat dok vlaga ne ispari.

Za održavanje visoke kvalitete zvuka

Pazite da po uređaju ili diskovima ne proljete sok ili druga pića.

Napomene o diskovima

- Uvijek držite disk za rubove i nemojte dodirivati njegovu površinu.
- Držite diskove u kutijama kad nisu u uporabi.
- Ne izlažite diskove izravnom suncu ili izvorima topline. Ne ostavljajte ih na prednjoj ili stražnjoj ploči u vozilu parkiranim na suncu.
- Ne lijepite naljepnice ili ljepljivu vrpцу na disk, jer može doći do zaustavljanja rotacije te do kvara uređaja ili oštećenja diska.



- Ne koristite diskove s naljepnicama ili etiketama. Usljed uporabe takvih diskova može doći do sljedećih nepravilnosti u radu:
 - Nemogućnost izbacivanja diska (zbog odlijepljene naljepnice koja može zapeti u mehanizmu za izbacivanje diska).
 - Nemogućnost ispravnog čitanja audio podataka (primjerice, preskakanje zvuka ili nemogućnost reprodukcije) uslijed skupljanja naljepnice izložene toplini i savijanja diska.
- Diskovi nestandardnih oblika (oblik srca, kvadrata, zvijezde) ne mogu se reproducirati na ovom uređaju jer bi moglo doći do kvara. Ne koristite takve diskove.
- Nije moguća reprodukcija CD-a promjera 8 cm.

nastavlja se na sljedećoj stranici →

- Prije uporabe obrišite diskove krpom za čišćenje. Brišite ih ravnim potezima od središta prema rubu. Nemojte koristiti otapala poput benzina, razrjeđivača, komercijalnih sredstava za čišćenje ili anti-statički raspršivač namijenjen čišćenju vinilnih ploča.



Napomene o CD-R/CD-RW-diskovima

- Reprodukcija nekih CD-R/CD-RW diskova (ovisno o opremi na kojoj su snimljeni i njihovom stanju) neće biti moguća na ovom uređaju.
- U ovom uređaju nije moguća reprodukcija nefinaliziranih CD-R/CD-RW diskova.

Glazbeni diskovi sa zaštitom od kopiranja

Ovaj uređaj može reproducirati diskove koji podliježu CD standardu. U posljednje vrijeme pojedine tvrtke proizvode diskove sa zaštitom od kopiranja. Neki od tih diskova možda se neće moći reproducirati u ovom uređaju jer ne podliježu CD standardu.

Napomena o DualDisc diskovima

DualDisc je dvostrani disk kod kojeg su na jednoj strani snimljeni DVD podaci, a na drugoj audio podaci. Imajte na umu da se audio podaci možda neće reproducirati na ovom uređaju zato jer ne odgovaraju CD standardu.

Održavanje

Promjena osigurača

Kod promjene osigurača koristite osigurače iste vrijednosti. Ako osigurač pregori, provjerite priključak napajanja, te zamijenite osigurač. Ako osigurač ponovo pregori, možda je riječ o kvaru na uređaju. U tom slučaju se obratite najbližem Sonyjevom dobavljaču.

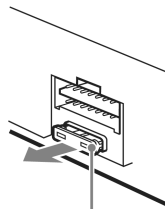

Osigurač (10 A)

Čišćenje priključaka

Uređaj možda neće dobro raditi ako spojevi između uređaja i prednje ploče nisu čisti. Da ne bi došlo do toga, skinite prednju ploču (strana 4) te očistite spojeve vatiranim štapićem natopljenim alkoholom. Ne primjenjujte prejak pritisak, jer bi moglo doći do oštećenja priključaka.

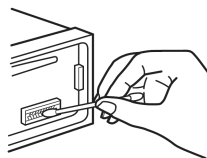

Glavni uređaj

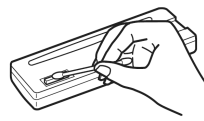

Stražnja strana prednje ploče

Napomene

- Iz sigurnosnih razloga prije čišćenja ugasisite vozilo i izvadište ključ iz kontakt-brave.
- Nikad ne dodirujte priključke prstima ili metalnim predmetima.

Vađenje uređaja

1 Skinite zaštitni okvir.

- 1 Odvojite prednju ploču (strana 4).
- 2 Zakvačite ključeve za vađenje na zaštitni okvir.

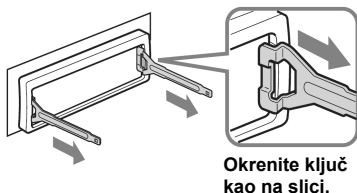

- 3 Pomoću ključeva za vađenje izvucite zaštitni okvir.

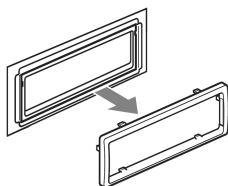

2 Izvadite uređaj

- 1 Istovremeno umetnite oba ključa za vađenje dok ne kliknu.

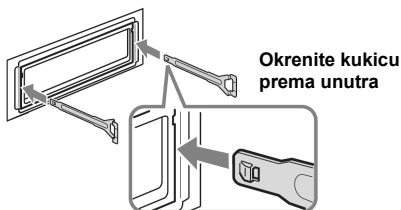

- 2 Povucite ključeve za vađenje kako biste oslobodili uređaj.

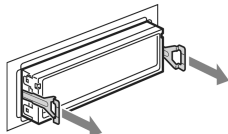

- 3 Izvucite uređaj iz ležišta.

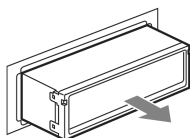

Tehnički podaci

CD uređaj

Omjer signal/šum: 120 dB
Frekvencijski odziv: 10 – 20 000 Hz
Zavijanje i podrhtavanje: Ispod mjerljive razine

Radijski prijemnik

FM

Opseg ugađanja: 87,5 – 108,0 MHz
Priključak antene: Vanjski antenski priključak
Međufrekvencija: 10,7 MHz/450 kHz
Iskoristiva osjetljivost: 9 dBf
Selektivnost: 75 dB na 400 kHz
Omjer signal/šum: 67 dB (stereo), 69 dB (mono)
Harmoničko izobličenje na 1 kHz: 0,5 % (stereo), 0,3 % (mono)

Odvajanje: 35 dB na 1 kHz
Frekvencijski odziv: 30 – 15000 Hz

MW/LW

Opseg ugađanja:

MW: 531 – 1602 kHz

LW: 153 – 279 kHz

Priključak antene: Vanjski antenski priključak
Međufrekvencija: 10,7 MHz/450 kHz
Osjetljivost: MW: 30 μ V, LW: 40 μ V

Pojačalo

Izlazi: Zvučnički izlazi (sigurni zapečaćeni spojevi)

Impedancija: 4 – 8 ohma

Maksimalna izlazna snaga: 45 W \times 4 (na 4 ohma)

Općenito

Izlazi:

Audio izlazi (sub/stražnji promjenjivi)

Kontrolni izlaz releja za automatsko izvlačenje antene

Kontrolni izlaz pojačala snage

Ulazi:

ATT kontrolni vodič za smanjenje glasnoće pri telefonskom pozivu

Antenski ulaz

AUX ulazna priključnica (stereo mini priključnica)

Tonske kontrole:

Niski tonovi: \pm 10 dB na 60 Hz (XPLOD)

Srednji tonovi: \pm 10 dB na 1 kHz (XPLOD)

Visoki tonovi: \pm 10 dB na 10 kHz (XPLOD)

Napajanje: 12 V DC akumulator (negativni pol na uzemljenje)

Dimenzije: Približno 178 \times 50 \times 179 mm (š/v/d)

Dimenzije za ugradnju: Približno 182 \times 53 \times 161 mm (š/v/d)

Masa: Približno 1,2 kg

Priložena oprema:

Dijelovi za instalaciju i spajanje (1 komplet)

Dizajn i tehničke značajke uređaja su podložni promjenama bez prethodne obavijesti.

Proizvođač ne preuzima odgovornost za eventualne tiskarske pogreške.

nastavlja se na sljedećoj stranici →

- Bezolovni lem se koristi za lemljenje određenih dijelova (više od 80%).
- Halogenirani usporivači vatre nisu korišteni u određenim otisnutim programskim pločama.
- Halogenirani usporivači vatre nisu korišteni u kućištima.
- VOC (Volatile Organic Compound) za tisak kartona je korištena tinta bez organskog ulja.
- Pakirni jastučići nisu izrađeni od polistirenske pjene.

U slučaju problema

Sljedeća tablica će vam pomoći u rješavanju problema koji se mogu pojaviti u radu s uređajem. Prije pregleda donje tablice, provjerite spojeve uređaja i postupke korištenja.

Općenito

Nema napajanja uređaja.

- Provjerite spojeve. Ako je sve u redu, provjerite osigurač.

Automatska antena se ne izvlači.

Antena nema relej.

Nema zvuka.

- Glasnoća je preniska.
- Uključena ja funkcija ATT ili je glasnoća stišana zbog telefonskog razgovora (Telephone ATT) (kad je spojni kabel telefona u vozilu spojen na ATT priključak).
- Kontrola *fader* nije postavljena u središnji položaj za dvozvučnički sustav.

Nema zvučnog signala.

- Zvučni signal je isključen (strana 8).
- Spojeno je dodatno pojačalo i ne koristi se ugrađeno.

Sadržaj memorije je izbrisan.

- Pritisnuli ste tipku RESET.
→ Ponovo pohranite podešenja u memoriju.
- Kabel za napajanje ili akumulator su odspojeni.
- Kabel za napajanje nije ispravno spojen.

Pohranjene postaje i prikaz točnog vremena su obrisani.

Osigurač je pregorio.

Buka kod okretanja ključa u kontakt bravi.

- Kabeli prema konektoru automobila nisu dobro spojeni.

Indikatori nestaju/ne pojavljuju se na pokazivaču.

- Podesili ste "DIM-ON" (strana 8).
- Oznake na pokazivaču se isključe ako pritisnete i zadržite tipku **OFF**.
→ Ponovno pritisnite i zadržite pritisnutom tipku **OFF** dok se prikaz ponovno ne uključi.
- Priključci su zaprljani (strana 10).

Reprodukcija diska

Ne možete uložiti disk.

- Već je uloženi drugi CD.
- CD je nasilno uloženi naopako ili nepravilno.

Reprodukcija ne započinje.

- Oštećen ili zaprljan CD.
- Pokušali ste reproducirati CD-R/CD-RW koji nije audio (strana 10).

Zvuk preskače.

- Niste dobro ugradili uređaj.
→ Uređaj ugradite pod kutom manjim od 45° u stabilan dio automobila.
- Neispravan ili zaprljan disk.

Ne rade tipke.

Disk se ne izbacuje.

- Pritisnite tipku RESET (strana 4).

Prijem radijskih postaja

Nije moguće prijem postaja.

Zvuk je pun šumova.

- Spojite kabel aktivne antene (plavi) ili izvora napajanja (crveno) na izvor napajanja antenskog pojačala u automobilu (samo ako vaš automobil ima ugrađenu FM/MW/LW antenu na stražnjem/bočnom staklu).
- Provjerite spoj antene.
- Antena se ne izvlači.
→ Provjerite spoj na kabelu za kontrolu antene.
- Provjerite frekvenciju.

Slušanje ugođenih postaja nije moguće.

- Pohranite točnu frekvenciju u memoriju.
- Signal s odašiljača je preslab.

Nije moguće automatsko ugađanje.

- Funkcija traženja lokalnih postaja je podešena na "ON".
→ Podesite "LOCAL-OFF" (strana 8).
- Emitirani signal je preslab.
→ Izvršite ručno ugađanje.

Tijekom FM prijema trepće indikator "ST".

- Ugodite točnu frekvenciju.
- Signal odašiljača je preslab.
→ Podesite na "MONO-ON" (strana 8).

FM stereo program se čuje mono.

- Uređaj je podešen na mono prijem.
→ Podesite na "MONO-OFF" (strana 8).

RDS

Nakon nekoliko sekundi slušanja započinje pretraživanje.

- Postaja nije TP ili ima slab signal.
- Isključite funkciju TA (strana 7).

Nema prometnih informacija.

- Uključite funkciju TA (strana 7).
- Postaja ne emitira prometne informacije iako je TP.
- Ugodite drugu postaju.

PTY prikazuje "- - - - -".

- Trenutna postaja nije RDS postaja.
- RDS podaci nisu primljeni.
- Postaja ne emitira signal vrste programa.

Prikaz/poruke grešaka

ERROR

- Disk je zaprljan ili uloženi naopako.
- Očistite ga ili uložite pravilno.
- Disk je prazan.
- Disk se ne može reproducirati zbog nekog problema.
- Uložite drugi disk.

FAILURE

- Neispravno su spojeni zvučnici/pojačalo.
- Pogledajte upute za ugradnju/povezivanje.

L. SEEK +/-

- Uključena je funkcija traženja lokalnih postaja tijekom automatskog ugađanja.

NO AF

- Odabrana postaja nema alternativnu frekvenciju.
- Pritisnite (SEEK) +/- dok trepće naziv postaje.
- Uređaj počinje tražiti drugu frekvenciju istih podataka o programu PI (pojavljuje se "PI SEEK").

NO TP

- Uređaj nastavlja pretraživanje dok ne pronađe dostupnu TP postaju.

OFFSET

- Možda je posrijedi interni kvar.
- Provjerite spojeve. Ako poruka greške ostane prikazana, obratite se ovlaštenom Sonyjevom servisu.

RESET

- Uređajem nije moguće upravljati zbog nekih problema.
- Pritisnite tipku RESET (strana 4).

"L L L L" ili "R R R R"

- Disk je tijekom pretraživanja naprijed/natrag došao do početka ili do kraja i nije moguće daljnje pretraživanje.

Ako ovi postupci ne pomognu otkloniti problem, obratite se ovlaštenom Sonyjevom servisu. Ako auto radio odnosite na popravak zbog CD uređaja, molimo ponesite i disk koji ste koristili kad ste uočili problem.