

FM/MW/LW ***Auto radio CD-uređaj***

Upute za uporabu _____

HR

Za instalaciju i spajanje pogledajte priložene upute za instalaciju/spajanje.





CDX-F7750S
CDX-F7750

Dobrodošli!

Hvala vam na kupnji ovog Sonyjevog auto radio CD-uređaja. Ovaj uređaj Vam omogućuje još veće uživanje u raznim mogućnostima kao što su:

• Reprodukcijski disk

Možete reproducirati CD-DA (i one koji sadrže CD TEXT*), CD-R/CD-RW-diskove (MP3-zapise snimljene u Multi Session formatu (str. 15)) i ATRAC CD (formati ATRAC3 i ATRAC3plus (str. 16)).

Vrsta diska	Oznaka na disku
CD-DA	
MP3 ATRAC CD	

• Radijski prijem

- Možete pohraniti do 6 postaja po valnom području (FM1, FM2, FM3, MW i LW).
- Funkcija **BTM** (Best Tuning Memory): uređaj odabire postaje jačih signala i pohranjuje ih.

• Usluge RDS

Možete koristiti FM postaje sa sustavom podataka RDS.

• Podešavanje zvuka

- **EQ7**: Možete odabrati krivulju ekvilizatora za 7 vrsta glazbe.
- **DSO** (Dynamic Soundstage Organizer): stvara veći dojam prostornosti zvuka, uporabom virtualnog zvučnika, kako bi se poboljšao zvuk iz zvučnika, čak i kad su instalirani nisko u vratima.
- **BBE MP**: poboljšava digitalno komprimirani zvuk kao što je MP3. Za detalje pogledajte sljedeća objašnjenja.

• Podešavanje slike

- Na uređaju možete podesiti različite slike za prikaz.
- **Space Producer**: stvara animirane uzorke na zaslonu sinkronizirane s glazbom.

• Dodatna oprema

Ovaj uređaj omogućuje upravljanje dodatno nabavljivim CD/MD izmjenjivačima i Sonyjevim prijenosnim uređajima.

* CD TEXT disk je CD-DA-disk koji sadrži podatke kao što su naziv diska, naziv izvođača, naziv zapisa itd.

Upozorenje pri ugradnji u automobile kod kojih brava za paljenje nema ACC položaj na kontaktu

Nakon gašenja automobila svakako pritisnite i zadržite **OFF** na uređaju za isključenje pokazivača.

U suprotnom se pokazivač neće isključiti, te će uzrokovati potrošnju energije akumulatora.

CLASS 1
LASER PRODUCT

Ova naljepnica se nalazi na donjoj strani kućišta uređaja.

BBE[®] MP
DIGITAL

BBE MP je postupak koji poboljšava digitalno komprimiran zvuk, primjerice MP3, tako što obnavlja i naglašava više harmonijske tonove izgubljene kompresijom. BBE MP generira parne harmonijske tonove iz izvornog materijala, učinkovito obnavljajući toplinu, detalje i nijanse zvuka.

SonicStage i oznaka su zaštitni znakovi tvrtke Sony Corporation.

ATRAC, ATRAC3, ATRAC3plus i njihove oznake su zaštitni znakovi tvrtke Sony Corporation.

Početak

Resetiranje uređaja	4
Podešavanje točnog vremena	4
DEMO prikaz	4
Odvajanje prednje ploče	4
Postavljanje prednje ploče	5
Ulaganje diska u uređaj	5
Izbacivanje diska	5

Položaj kontrola i osnovne radnje

Glavni uređaj	6
Daljinski upravljač RM-X154	6

CD

Prikaz podataka	8
Ponavljanje reprodukcije i reprodukcija slučajnim redoslijedom	8

Radijski prijemnik

Pohrana i prijem postaja	8
Automatska pohrana postaja — BTM	8
Ručna pohrana postaja	8
Prijem pohranjenih postaja	8
Automatsko ugađanje	8
Prijem postaje putem liste — LIST	9
RDS	9
Pregled	9
Podešavanje AF (alternativnih frekvencija) i TA (prometnih obavijesti)/ TP (prometnog programa)	9
Odabir vrste programa (PTY)	10
Podešavanje točnog vremena (CT)	10

Ostale funkcije

Promjena zvučnih postavki	11
Podešavanje zvučnih značajki	11
Podešavanje krivulje ekvilizatora — EQ7 Tune	11
Podešavanje opcija — MENU	11
Uporaba dodatne opreme	12
CD/MD-izmjenjivač	12
Zakretni upravljač RM-X4S	14
Dodatna audio oprema	14

Dodatne informacije

Mjere opreza	15
Napomene o diskovima	15
O MP3-datotekama	15
O ATRAC CD-u	16
Održavanje	16
Vađenje uređaja	17
Tehnički podaci	17
U slučaju problema	18
Prikaz/poruke grešaka	19

Početak

Resetiranje uređaja

Prije prvog korištenja uređaja, ili nakon zamjene ili prespajanja kontakata akumulatora, potrebno je resetirati uređaj.

Uklonite prednju ploču i pritisnite tipku RESET oštirim predmetom, npr. kemijskom olovkom.

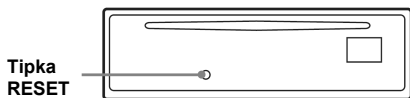

Napomena

Pritisak na tipku RESET će obrisati podešavanje sata, te neke pohranjene informacije.

Podešavanje točnog vremena

Sat koristi 24-satni sustav prikaza vremena.

(S daljinskim upravljačem)

- 1 Pritisnite **(MENU)**.
- 2 Pritisnite **↑** ili **↓** više puta dok se ne pojavi "Clock Adjust".
- 3 Pritisnite **(ENTER)**.
- 4 Pritisnite **↑** ili **↓** za podešavanje sata i minuta.
Za pomak digitalne oznake, pritisnite **←** ili **→**.
- 5 Pritisnite **(ENTER)**.
Sat počne raditi.

Za prikaz točnog vremena tijekom reprodukcije/prijema, podesite "Clock on" (str. 12).

Savjet

Točno vrijeme je moguće podesiti automatski pomoću funkcije RDS (str. 10).

DEMO prikaz

Kad je uređaj isključen, prvo se prikazuje točno vrijeme a zatim demonstracijski (DEMO) prikaz.

Za isključenje DEMO prikaza podesite opciju "Demo off" (str. 12) dok je uređaj isključen.

Odvajanje prednje ploče

Možete odvojiti prednju ploču uređaja kako bi spriječili krađu.

Alarm

Ako postavite kontakt na položaj OFF bez skidanja prednje ploče, alarm će se oglasiti na nekoliko sekundi. Alarm će se oglasiti samo ako koristite ugrađeno pojačalo.

- 1 Pritisnite **(OFF)**.
Uređaj se isključuje.
- 2 Pritisnite **(OPEN)**.
Prednja ploča će se otvoriti prema dolje.
- 3 Pomaknite prednju ploču u desno, zatim pažljivo izvucite njezin lijevi kraj.

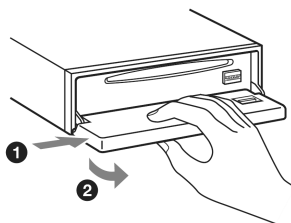

Napomena

- Pazite da Vam prednja ploča ne ispadne i nemojte jako pritiskati ploču ni pokazivač.
- Ne izlažite prednju ploču vrućini/visokim temperaturama ili vlazi. Izbjegavajte ostavljanje ploče u parkiranom automobilu na prednjoj/stražnjoj ploči.

Savjet

Kad prednju ploču nosite sa sobom, uvijek je držite u isporučenoj kutiji.

Postavljanje prednje ploče

Prislonite dio (A) prednje ploče na dio (B) uređaja, kao na ilustraciji, te lagano utisnite lijevu stranu. Na uređaju pritisnite tipku (SOURCE) (ili umetnite CD-disk) za aktiviranje uređaja.

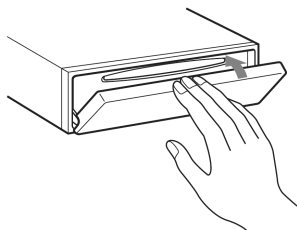
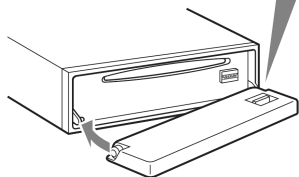
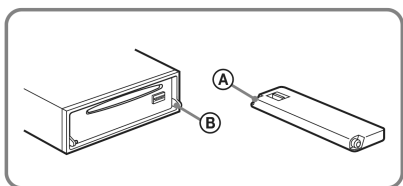

Napomene

Ne stavljajte ništa na unutrašnji dio prednje ploče.

Ulaganje diska u uređaj

- 1 Pritisnite (OPEN).
- 2 Umetnite disk (s naljepnicom okrenutom prema gore).

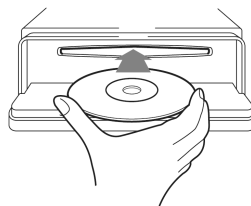

- 3 Zatvorite prednju ploču.
Reprodukcija započinje automatski.

Izbacivanje diska

- 1 Pritisnite (OPEN).
- 2 Pritisnite ▲.
Disk iziđe iz uređaja.
- 3 Zatvorite prednju ploču.

Položaj kontrola i osnovne radnje

Glavni uređaj

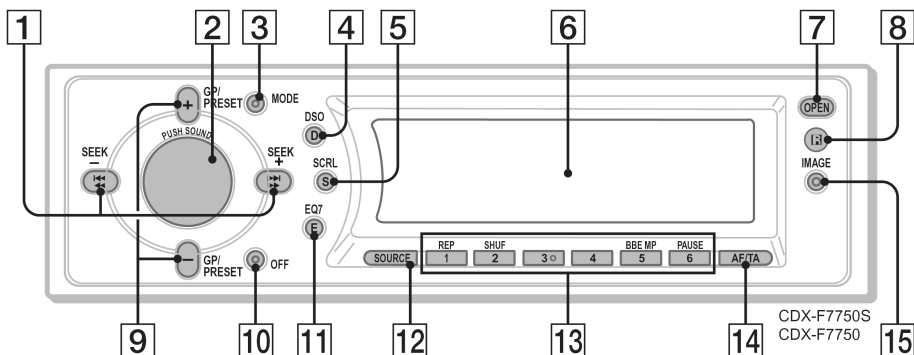

Bez prednje ploče

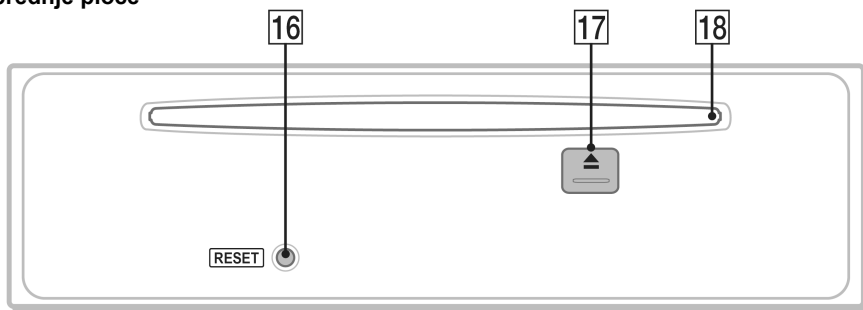

Daljinski upravljač RM-X154

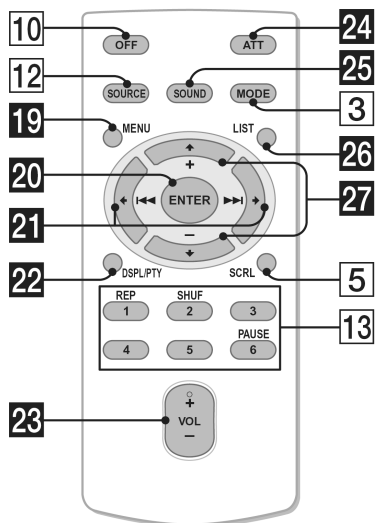

Za detalje pogledajte navedenu stranicu. Odgovarajuće tipke na daljinskom upravljaču upravljaju istim funkcijama kao i tipke na uređaju.

1 Tipka SEEK +/-

Radio:
Pritisnite za automatsko ugađanje postaja; pritisnite i zadržite za ručno traženje postaja.
CD:
Pritisnite za preskakanje zapisa; pritisnite jednom, a zatim ponovno u roku 1 sekunde i zadržite za stalno preskakanje zapisa; pritisnite i zadržite za brzo pretraživanje zapisa prema naprijed/natrag.

2 Regulator glasnoće/tipka SOUND 11

Zakrenite za podešavanje glasnoće; pritisnite za odabir parametara zvuka.

3 Tipka MODE 8, 12

Za odabir valnog područja (FM/MW/LW)/odabir uređaja*1.

4 Tipka DSO 2

Za odabir DSO moda (1, 2, 3 ili OFF). Što je broj veći, efekt će biti naglašeniji.

5 Tipka SCRL 8

Za pomicanje stavki po pokazivaču.

6 Pokazivač

7 Tipka OPEN 5

8 Prijemnik signala s bežičnog daljinskog upravljača

9 Tipka GP*²/PRESET +/-

Pritisnite za odabir pohranjenih postaja; pritisnite i zadržite za kontinuirano preskakanje grupa.

10 Tipka OFF

Za isključenje/zaustavljanje izvora.

11 Tipka EQ7 (ekvilizator) 10

Za odabir krivulje ekvilizatora (Xplod, VOCAL, CLUB, JAZZ, NEWAGE, ROCK, CUSTOM ili OFF).

12 Tipka SOURCE

Za uključenje/promjenu izvora (radio/CD/MD*³/AUX*⁴).

13 Brojčane tipke

Radio:

Pritisnite za prijem pohranjenih postaja; pritisnite i zadržite za pohranu radijskih postaja.

CD/MD*³.

①: **REP 8**

②: **SHUF 8**

⑤: **BBE MP*⁵*⁶ 2**

Za aktiviranje funkcije BBE MP, podesite "BBE MP on". Za isključenje podesite "BBE MP off".

⑥: **PAUSE*⁶**

Za pauzu reprodukcije. Za poništenje pritisnite ponovno.

14 Tipka AF (alternativne frekvencije)/TA (prometne obavijesti) 9, 10

Za podešavanje alternativnih frekvencija i prometnih obavijesti/programa u RDS-u.

15 Tipka IMAGE 2

Za odabir željenog načina prikaza.

Space Producer → Wall paper 1-3 → Spectrum analyser 1-5 → Movie 1-3 → Video → normalna reprodukcija/prijem

16 Tipka RESET 4

17 Tipka ▲ 5

Za izbacivanje diska.

18 Uložnica diska 5

Za stavljanje diska.

Sljedeće tipke na daljinskom upravljaču također imaju različit izgled/funkcije od tipaka na uređaju.

19 Tipka MENU

Za ulazak u izbornik.

20 Tipka ENTER

Za dovršetak podešavanja.

21 Tipke ◀ (◀◀)/▶ (▶▶)

Za upravljanje radijem/CD-om, isto kao i (SEEK) +/- na uređaju.

22 Tipka DSPL (pokazivač)/PTY (vrsta programa) 8, 10, 13

Za promjenu prikaza na pokazivaču; za odabir vrste programa kod RDS prijema.

23 Tipka VOL (glasnoća) +/-

Za podešavanje glasnoće.

24 Tipka ATT

Za prigušenje zvuka. Ponovno pritisnite za poništavanje.

25 Tipka SOUND 11

Za odabir parametara zvuka.

26 Tipka LIST 9, 13

Za listanje.

27 Tipke ↑ (+)/↓ (-)

Za upravljanje radio prijemnikom/CD-uređajem, isto kao i (GP/PRESET) +/- na uređaju.

*1 Kad je priključen CD/MD-izmjenjivač.

*2 Pri reprodukciji MP3/ATRAC CD-a i kad nije priključen izmjenjivač. Ako je priključen izmjenjivač, postupak je drugačiji, pogledajte stranu 13.

*3 Kad je priključen MD-izmjenjivač.

*4 Kad je priključen dodatni Sony prijenosni uređaj.

*5 Samo na uređaju.

*6 Kod reprodukcije na uređaju.

Napomena

Ako je uređaj isključen i nestane prikaz na pokazivaču, ne možete njime upravljati daljinskim upravljačem, osim ako ne pritisnete (SOURCE) na uređaju ili ne umetnete disk za uključenje uređaja.

Savjet

Za detalje o zamjeni baterije pogledajte poglavlje "Zamjena litijske baterije daljinskog upravljača" na strani 16.

Za detalje o spajanju na CD/MD-izmjenjivač pogledajte stranu 12.

Prikaz podataka

Primjer: kad odaberete normalnu reprodukciju višestrukim pritiskom tipke **(IMAGE)** (str. 7).

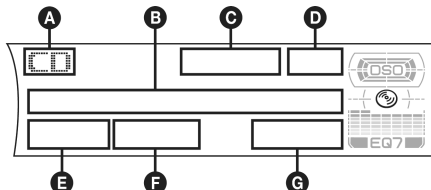

- A** Izvor
- B** Ime diska/izvođača, naziv grupe, naziv zapisa, tekstualni podaci*¹
- C** Oznaka MP3/BBE
- D** Točno vrijeme*²
- E** Broj grupe
- F** Broj zapisa
- G** Protteklo vrijeme reprodukcije

*¹ Pri reprodukciji MP3-zapisa prikazuju se ID3-podaci, a pri reprodukciji ATRAC CD-a se prikazuju tekstualni podaci SonicStagea itd.

*² Kad je opcija Clock podešena na "on" (str. 12).

Za promjenu opcija u polju **(A)**, pritisnite **(DSPL)** na daljinskom upravljaču; za pomični prikaz u polju **(B)** pritisnite **(SCRL)** ili podesite "A.Scroll on" (str. 12).

Savjet

Prikazani podatak će se razlikovati ovisno o vrsti diska, formatu snimanja i podešenjima. Za detalje o MP3-zapisima pogledajte str. 15; ATRAC CD, pogledajte str. 16.

Ponavljanje reprodukcije i reprodukcija slučajnim redosljedom

- 1** Tijekom reprodukcije više puta pritisnite **(1)** (REP) ili **(2)** (SHUF) dok se ne pojavi željena postavka.

Odaberite	Za reprodukciju
Repeat Track	zapisa više puta.
Repeat Group*	grupe više puta.
Shuffle Group*	grupe slučajnim redosljedom
Shuffle Disc	diska slučajnim redosljedom

* Pri reprodukciji MP3/ATRAC CD-a.

Za povratak na uobičajenu reprodukciju odaberite "Repeat off" ili "Shuffle off".

Radijski prijemnik

Pohrana i prijem postaja

Oprez

Kod ugađanja postaja tijekom vožnje koristite funkciju BTM radi sprečavanja mogućnosti prometnih nezgoda.

Automatska pohrana postaja — BTM (S daljinskim upravljačem)

- 1** Pritisnite **(SOURCE)** više puta dok se ne pojavi "TUNER".
Za promjenu valnog područja pritisnite **(MODE)** više puta. Možete birati između FM1, FM2, FM3, MW ili LW.
- 2** Pritisnite **(MENU)**, zatim više puta pritisnite **↑** ili **↓** dok trepće "BTM".
- 3** Pritisnite **(ENTER)**.
Uređaj pohranjuje postaje slijedom njihovih frekvencija. Kad je postaja pohranjena čuje se zvučni signal.

Ručna pohrana postaja

- 1** Dok slušate postaju koju želite pohraniti, pritisnite i zadržite brojčanu tipku (od **(1)** do **(6)**) dok se na pokazivaču ne pojavi "Memory".
Na pokazivaču se pojavi oznaka brojčane tipke.

Napomena

Pokušate li pohraniti drugu postaju pod istom brojčanom tipkom, prethodno pohranjena postaja se briše.

Savjet

Kad pohranite RDS postaju, pohranit ćete i postavku alternativne postaje (AF) i prometnih obavijesti (TA) (str. 9).

Prijem pohranjenih postaja

- 1** Odaberite valno područje, zatim pritisnite br. tipku (od **(1)** do **(6)**) ili **(GP/PRESET) +/-**.

Automatsko ugađanje

- 1** Odaberite valno područje zatim pritisnite **(SEEK) +/-** za traženje postaje.
Pretraživanje se zaustavlja kad uređaj ostvari prijem postaje. Ponovite opisani postupak dok se ne ostvari prijem željene postaje.

Savjet

Znate li frekvenciju postaje koju želite slušati, pritisnite i zadržite **(SEEK) +/-** za odabir približne frekvencije, a zatim više puta pritisnite **(SEEK) +/-** za precizno ugađanje frekvencije (ručno ugađanje).

Prijem postaje putem liste — LIST

Pohranjenu postaju možete jednostavno odabrati iz liste.

(S daljinskim upravljačem)

1 Odaberite valno područje, zatim pritisnite **LIST**.

Pojavi se frekvencija.

2 Više puta pritisnite **↑** ili **↓** dok se ne pojavi željena postaja.

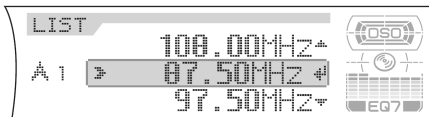

3 Pritisnite **ENTER** za prijem postaje.

RDS

Pregled

"Radio Data System" (RDS) je sustav emitiranja koji omogućuje FM postajama slanje dodatne digitalne informacije zajedno s radijskim signalom.

Podaci koji se prikazuju

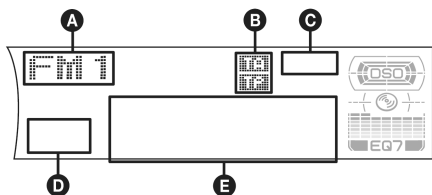

A Valno područje, funkcija

B TA/TP*¹

C Točno vrijeme*²

D Programski broj

E Frekvencija*³ (naziv postaje), RDS podaci

*1 "TA" trepće tijekom prometnih obavijesti. "TP" svijetli kod prijema postaje s prometnim programom.

*2 Kad je opcija "Clock" podešena na "on" (str. 12).

*3 Tijekom prijema RDS postaje ulijevo od oznake frekvencije se prikazuje "**".

Za promjenu prikazanih stavki **E**, pritisnite **DSPL** na daljinskom upravljaču.

RDS usluge

RDS Vam nudi pogodnosti poput:

AF (alternativne frekvencije)

Odabir i ugađanje postaje najjačeg signala.

Pomoću ove funkcije možete stalno slušati isti program tijekom dugotrajnih putovanja bez potrebe ručnog ugađanja iste postaje.

TA (prometne obavijesti)/TP (prometni program)

Pruža trenutne informacije o prometu u vidu obavijesti ili programa. U slučaju prijema bilo kakve prometne obavijesti/programa, trenutno odabran izvor se prekida.

PTY (vrste programa)

Prikazuje trenutno odabranu vrstu programa.

Također traži odabranu vrstu programa.

CT (točno vrijeme)

Podaci o točnom vremenu dobiveni RDS prijemom podešavaju sat.

Napomene

- Ovisno o zemlji ili području, neke RDS funkcije neće biti dostupne.
- RDS funkcija možda neće raditi ispravno ako je signal slab ili postaja ne emitira RDS podatke.

Podešavanje AF (alternativnih frekvencija) i TA (prometnih obavijesti)/TP (prometnog programa)

1 Više puta pritisnite **AF/TA** dok se ne pojavi željena postavka.

Odaberite	Za
AF on	uključenje AF i isključenje TA.
TA on	uključenje TA i isključenje AF.
AF TA on	uključenje AF i TA.
AF TA off	isključenje AF i TA.

Pohrana RDS postaja s funkcijama AF i TA

RDS postaje možete pohraniti tako da istovremeno pohranite i funkcije AF/TA. Ako koristite funkciju BTM, samo RDS postaje se pohranjuju s istim funkcijama AF/TA.

Kod ručnog pohranjivanja možete pohraniti RDS postaje i one koje to nisu s funkcijama AF/TA za svaku.

1 Podesite funkciju AF/TA, zatim postaju pomoću BTM ili ručno.

nastavlja se na sljedećoj stranici →

Ugađanje glasnoće prometnih obavijesti

Možete podesiti razinu glasnoće prometnih obavijesti tako da ih ne propustite čuti.

- 1 Zakrenite regulator glasnoće kako biste podesili odgovarajuću razinu.
- 2 Pritisnite i zadržite **(AF/TA)** dok se ne pojavi "TA Volume".

Prijem hitnih obavijesti

Ako je uključena funkcija AF ili TA, uređaj se automatski prebacuje na prijem hitnih prometnih obavijesti i prekida trenutno odabran izvor.

Slušanje lokalnog programa

— Regional

Kad je uključena funkcija AF: tvornička podešenja ovog uređaja ograničavaju prijem na određeno područje, stoga nije moguć prijelaz na drugu lokalnu postaju s jačom frekvencijom.

Ako napustite područje prijema toga lokalnog programa, podesite opciju "Regional off" (str. 12).

Napomene

Ova funkcija ne radi u Velikoj Britaniji i nekim drugim područjima.

Odabir vrste programa (PTY)

(S daljinskim upravljačem)

- 1 Tijekom FM prijema pritisnite **(PTY)**.

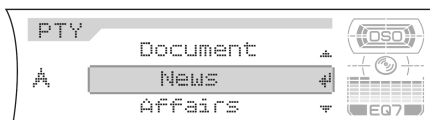

Ako postaja odašilje PTY podatke, pojavljuje se trenutna vrsta programa.

- 2 Više puta pritisnite **↑** ili **↓** dok se ne pojavi željena vrsta programa.
- 3 Pritisnite **(ENTER)**.
Uređaj počinje tražiti postaju koja prenosi odabranu vrstu programa.

Vrste programa

News (novosti), **Affairs** (vijesti), **Info** (informacije), **Sport** (sport), **Educate** (obrazovni program), **Drama** (dramski program), **Culture** (kultura), **Science** (znanost), **Varied** (razno), **Pop M** (popularna glazba), **Rock M** (rock glazba), **Easy M** (lagana glazba), **Light M** (lagana klasična glazba), **Classics** (klasična glazba), **Other M** (druge vrste glazbe), **Weather** (vremenska prognoza), **Finance** (financije), **Children** (dječji programi), **Social A** (društvene vijesti), **Religion** (vjerski program), **Phone in** (telefonska javljanja), **Travel** (putovanja), **Leisure** (zabava), **Jazz** (jazz glazba), **Country** (country glazba), **Nation M** (narodna glazba), **Oldies** (evergrini), **Folk M** (folklorna glazba), **Document** (dokumentarni program)

Napomene

Ovu funkciju ne možete koristiti u nekim zemljama u kojima PTY (vrsta programa) podaci nisu dostupni.

Podešavanje točnog vremena (CT)

- 1 Podesite "CT on" u izborniku (str. 11).

Napomene

- Funkcija točnog vremena možda neće raditi čak i kod prijema RDS postaje.
- Između vremena podešenog funkcijom CT i stvarnog vremena će možda biti razlika.

Ostale funkcije

Promjena zvučnih postavki



Podešavanje zvučnih značajki

Možete podesiti basove, visoke tonove, balans između lijevog i desnog, stražnjih i prednjih zvučnika (*fader*) te glasnoću *subwoofera*.

1 Odaberite izvor, zatim pritisnite (SOUND) više puta za odabir željene opcije.

Postavka se mijenja na sljedeći način:

BASS (basovi) → **TREBLE** (visoki tonovi) →

BALANCE (lijevi-desni zvučnici) →

FADER (prednji-stražnji zvučnici) →

SUB WOOFER (glasnoća *subwoofera*)*

* "∞" se prikazuje pri najnižoj vrijednosti i može se podešavati u 20 koraka.

2 Zakrenite regulator glasnoće više puta za podešavanje odabrane opcije.

Nakon 3 sekunde je završeno podešavanje, a na pokazivač se vraća prikaz uobičajene reprodukcije/prijema.

Napomena

Podesite unutar 3 sekunde nakon odabira funkcije.

Na daljinskom upravljaču

U koraku 2 podesite odabranu opciju pritiskom na ◀ ili ▶.

Podešavanje krivulje ekvilizatora — EQ7 Tune

Moguće je pohraniti i podesiti postavke ekvilizatora za različite raspone tonova.

(S daljinskim upravljačem)

1 Odaberite izvor, zatim pritisnite (MENU).

2 Više puta pritisnite ↑ ili ↓ za odabir opcije "EQ7 Tune", zatim pritisnite (ENTER).

3 Više puta pritisnite ◀ ili ▶ za odabir željene vrste ekvilizatora, zatim pritisnite (ENTER).

4 Više puta pritisnite ◀ ili ▶ za odabir željene frekvencije.

Frekvencija se mijenja na sljedeći način:

62Hz ↔ 157Hz ↔ 396Hz ↔ 1.0kHz ↔

2.5kHz ↔ 6.3kHz ↔ 16kHz

5 Više puta pritisnite tipku ↑ ili ↓ za podešavanje željene razine glasnoće.

Razina zvuka se može podesiti u rasponu od -10 dB do +10 dB u koracima po 1 dB.

Ponovite korake 4 i 5 za podešavanje krivulje. Za povratak na tvorničku postavku krivulje ekvilizatora pritisnite i zadržite (ENTER).

6 Dvapat pritisnite (MENU).

Podešavanje je dovršeno i na pokazivač se vraća prikaz uobičajene reprodukcije/prijema.

Podešavanje opcija — MENU

Različite opcije izbornika možete podesiti uporabom 4 tipaka sa strelicama na daljinskom upravljaču.

(S daljinskim upravljačem)

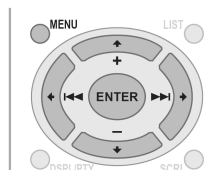

1 Pritisnite (MENU).

2 Više puta pritisnite ↑ ili ↓ dok se ne pojavi željena opcija.

3 Pritisnite ◀ ili ▶ za odabir željenog podešenja (primjerice "on" ili "off").

4 Pritisnite (ENTER).

Podešavanje je dovršeno i na pokazivač se vraća prikaz uobičajene reprodukcije/prijema.

Napomena

Prikazane opcije će se razlikovati ovisno o izvoru i postavci.

Savjet

Kategorije možete jednostavno izmjenjivati tako da pritisnete i zadržite ↑ ili ↓.

Možete podesiti sljedeće stavke (pogledajte odgovarajuću stranicu za detaljnije informacije):
"●" označava tvorničku postavku.

Setup

Clock Adjust (podešavanje sata) (str. 4)

CT (točno vrijeme)

Za podešavanje na "on" ili "off" (●) (str. 9, 10).

nastavlja se na sljedećoj stranici →

Beep (zvučni signal)

Za uključenje ("on") (●) ili ("off").

RM (zakretni upravljač)

Za promjenu radnog smjera kontrola zakretnog upravljača.

- "Normal" (●): za korištenje zakretnog upravljača u tvornički podešenom položaju.
- "Reverse": kad je zakretni upravljač pričvršćen na desnu stranu volana.

AUX-A (vanjski audio izvor)*1

Za uključenje ("on") (●) ili isključenje ("off") oznake vanjskog izvora (str. 14).

Display

Clock (točno vrijeme)

Za prikaz točnog vremena i uzoraka/slike u isto vrijeme.

- "on": za istovremeni prikaz.
- "off" (●): za isključenje istovremenog prikaza.

A. Image (Auto Image)

Automatski prikazuje sve slike u koracima od 10 sekundi.

- "off" (●): za isključenje automatskog izmjenjivanja slika.
- "ALL": za ponavljanje prikaza slika u svim modovima.
- "SA": za ponavljanje prikaza slika Spectrum analizera.
- "Movie": za ponavljanje prikaza slika iz Movie moda.

INFO (prikaz informacija)

Za prikaz opcija (ovisno o izvoru, itd.) na dnu pokazivača dok je prikazana slika:

- "off": opcije neće biti prikazane.
- "on" (●): za prikaz opcija.

Dimmer (zatamnivač)

Za promjenu svjetline pokazivača:

- "Auto" (●): za automatsko zatamnjenje pokazivača kod uključjenja svjetla.
- "on": za zatamnjenje pokazivača.
- "off": za isključenje zatamnivača.

Demo*1 (prikaz mogućnosti)

Za uključenje ("on") (●) ili ("off") (str. 4).

A. Scroll (Auto Scroll)

Za automatsko pomicanje stavki po pokazivaču kod promjene diska/grupe/zapisa.

- "on": za pomicanje
- "off" (●): za isključenje pomicanja.

Receive Mode

Local (lokalne postaje)

- "on": ugađaju se samo postaje s jakim signalima.
- "off" (●): za normalno ugađanje.

Mono (mono zvuk)

Odaberite ovu opciju kako biste poboljšali loš FM prijem.

- "on": za reprodukciju stereo zvuka u mono tehnici.
- "off" (●): za stereo reprodukciju.

Regional*2

Za uključenje ("on") (●) ili ("off") (str. 10).

Sound

EQ7 Tune (str. 11)

HPF (visokopropusni filter)

Za odabir prekidne frekvencije prednjih/stražnjih zvučnika: "off" (●), "78 Hz" ili "125 Hz".

LPF (niskopropusni filter)

Za odabir prekidne frekvencije *subwoofera*: "off" (●), "125 Hz" ili "78 Hz".

Loudness

Za povećanje razine basova ili visokih tonova.

- "on": za pojačavanje basova i visokih tonova.
- "off" (●): za isključenje pojačanja.

AUX Level

Za podešavanje razine glasnoće svake spojene dodatne komponente. S ovim podešenjem nije potrebno zasebno podešavati glasnoću na izvorima.

Edit

Name Edit (str. 13)

Name Delete (str. 13)

BTM (str. 8)

*1 Kad je uređaj isključen.

*2 Kod FM prijema.

Uporaba dodatne opreme

CD/MD-izmjenjivač

Odabir izmjenjivača

1 Pritisnite (SOURCE) više puta dok se ne pojavi "CD" ili "MD".

2 Pritisnite (MODE) više puta dok se na pojavi željeni izmjenjivač.

Broj uređaja Broj diska



Počinjte reprodukciju.

Preskakanje grupa i diskova

1 Tijekom reprodukcije pritisnite **(GP/PRESET)** +/-.

Za preskakanje	pritisnite (GP/PRESET)
grupe	i otpustite (zadržite na trenutak).
grupe neprestano	u roku 2 sekunde od prvog otpuštanja.
diska	više puta.
diska neprestano	zatim, ponovno pritisnite u roku 2 sekunde i zadržite.

Ponavljanje reprodukcije i reprodukcija slučajnim redoslijedom

1 Tijekom reprodukcije više puta pritisnite **(1)** (REP) ili **(2)** (SHUF) dok se ne pojavi željena postavka.

Odaberite	za reprodukciju
Repeat Disc* ¹	diska više puta.
Shuffle Changer* ¹	zapisa u izmjenjivaču slučajnim redoslijedom.
Shuffle All* ²	zapisa u svim uređajima slučajnim redoslijedom.

*1 Kad je priključen jedan ili više CD/MD-izmjenjivača.

*2 Kad je priključen jedan ili više CD-izmjenjivača, ili dva ili više MD-izmjenjivača.

Za povratak na uobičajenu reprodukciju odaberite "Repeat off" ili "Shuffle off".

Savjet

"Shuffle All" neće reproducirati zapise slučajnim redoslijedom između CD-uređaja i MD-izmjenjivača.

Pridjeljivanje naziva disku

Pri reprodukciji diska u CD-izmjenjivaču s funkcijom CUSTOM FILE svakom disku možete dodijeliti naziv. Možete unijeti do 8 znakova (Disc Memo). Ako dodijelite naziv CD-u, on se pojavi na listi.

(S daljinskim upravljačem)

- 1 Tijekom reprodukcije diska kojem želite pridijeliti naziv, pritisnite **(MENU)**.
- 2 Više puta pritisnite **↑** ili **↓** dok se ne pojavi "Name Edit", zatim pritisnite **(ENTER)**.

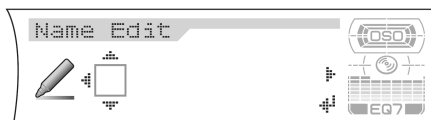

3 Više puta pritisnite **↑** ili **↓** dok se ne pojavi željeni znak.

Znakovi se izmjenjuju na sljedeći način:

A ↔ **B** ↔ **C** ... ↔ **0** ↔ **1** ↔ **2** ... ↔ **+** ↔ **-** ↔ ***** ... ↔ **□** (prazno mjesto) ↔ **A**

Za pomak digitalne oznake, pritisnite **←** ili **→**. Ponovite postupak dok ne unesete čitav naziv.

4 Pritisnite **(ENTER)**.

Dovršili ste postupak. Na pokazivač se vraća uobičajen prikaz.

Za prikaz naziva pritisnite **(DSPL)** tijekom reprodukcije.

Savjeti

- Za brisanje ili ispravak naziva unesite "□" za svaki znak.
- Funkcija Disc Memo uvijek ima prednost pred bilo kojim prethodno snimljenim naslovom.
- Možete dodjeljivati nazive diskovima ako je priključen izmjenjivač s funkcijom CUSTOM FILE.
- Funkcije ponavljanja zapisa i reprodukcija slučajnim redoslijedom su odgođene dok ne dovrši pridjeljivanje naziva.

Brisanje pridijeljenog naziva

(S daljinskim upravljačem)

- 1 Odaberite uređaj u kojem je pohranjen naziv kojeg želite obrisati, zatim pritisnite **(MENU)**.
- 2 Više puta pritisnite **↑** ili **↓** dok se ne pojavi "Name Delete", zatim pritisnite **(ENTER)**. Pojavit će se pohranjeni naziv.
- 3 Više puta pritisnite **↑** ili **↓** dok se ne pojavi naziv koji želite izbrisati.
- 4 Pritisnite i zadržite **(ENTER)**. Naziv se briše. Ponovite korake 3 i 4 za brisanje ostalih naziva.
- 5 Dvapat pritisnite **(MENU)**. Uređaj se vraća na uobičajenu reprodukciju.

Traženje diska pomoću naziva — LIST

Možete odabrati disk iz liste kad priključite CD-izmjenjivač s funkcijom CUSTOM FILE ili MD-izmjenjivač.

Ako dodijelite naziv disku, pojavit će se na listi.

(S daljinskim upravljačem)

- 1 Tijekom reprodukcije pritisnite **(LIST)**. Pojavit će se broj diska i naziv diska.
- 2 Više puta pritisnite **↑** ili **↓** dok se ne pojavi željeni disk.
- 3 Pritisnite **(ENTER)** za reprodukciju diska.

Zakretni upravljač RM-X4S

Stavljanje naljepnice

Stavite naljepnicu ovisno o načinu postavljanja upravljača.

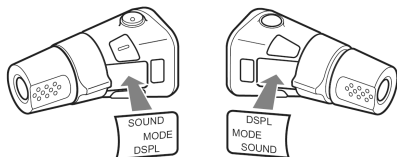

Položaj kontrola

Odgovarajuće tipke na zakretnom upravljaču upravljaju istim funkcijama kao one na uređaju.

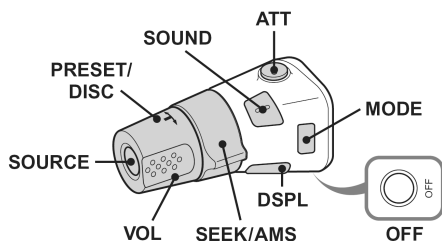

Sljedeće kontrole na zakretnom upravljaču zahtijevaju različite radnje od onih na uređaju.

- **Kontrola PRESET/DISC**
Isto kao i **GP/PRESET** +/- na uređaju (pritisnite i zakrenite).
- **Kontrola VOL (glasnoća)**
Isto kao i regulator glasnoće na uređaju (zakrenite).
- **Kontrola SEEK/AMS**
Isto kao i **SEEK** -/+ na uređaju (zakrenite ili zakrenite i zadržite).

Promjena smjera upravljanja

Smjer upravljanja kontrola je tvornički podešen na način prikazan na slici.



Ako zakretni upravljač morate postaviti na desnoj strani upravljačke ploče, možete obrnuti smjer upravljanja.

- 1 Dok držite pritisnutom kontrolu VOL pritisnite i zadržite **SOUND**.

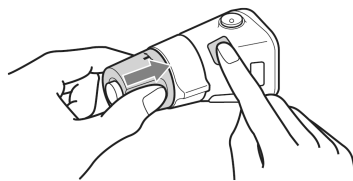

Savjet

Radni smjer ovih kontrola možete također promijeniti u izborniku (str. 12).

Dodatna audio oprema

Moguće je spojiti dodatne Sonyjeve prijenosne uređaje na priključak BUS AUDIO IN/AUX IN. Ako na taj priključak nije spojen izmjenjivač ili drugi uređaj, možete slušati zvuk s prenosivog uređaja putem zvučnika vozila.

Napomena

Kod spajanja prijenosnog uređaja pazite da priključak BUS CONTROL IN bude slobodan. Ako je na priključak BUS CONTROL IN spojen neki uređaj, tipkom **SOURCE** nije moguće odabrati "AUX".

Savjet

Kada je istovremeno priključen Sony prijenosni uređaj i izmjenjivač, koristite preklopu AUX-IN.

Odabir dodatnih uređaja

- 1 Pritisnite **SOURCE** više puta za odabir opcije "AUX".
Koristite kontrole na prijenosnom uređaju.

Za podešavanje razine glasnoće dodatnog uređaja, pogledajte "AUX Level" na str. 12.

Dodatne informacije

Mjere opreza

- Ako je Vaše vozilo parkirano izravno na suncu, pustite da se uređaj malo ohladi prije korištenja.
- Ako je Vaš automobil opremljen električnom antenom, ona se automatski izvlači kad uređaj radi.

Napomene o kondenzaciji vlage

Kad pada kiša ili u vrlo vlažnom prostoru, na lećama unutar uređaja i na pokazivaču se može skupiti vlaga. Dogodi li se to, uređaj neće pravilno raditi. U tom slučaju izvadite disk i pričekajte oko jedan sat dok vlaga ne ispari.

Za održavanje visoke kvalitete zvuka

Pazite da ne prolijete sok ili druga pića po uređaju ili diskovima.

Napomene o diskovima

- Uvijek držite disk za rubove i nemojte dodirivati njegovu površinu.
- Držite diskove u kutijama kad nisu u uporabi.
- Ne izlažite diskove izravnom suncu ili izvorima topline. Ne ostavljajte ih na prednjoj ili stražnjoj ploči u vozilu parkiranim na suncu.
- Ne lijepite naljepnice ili ljepljivu vrpcu na disk, jer može doći do zaustavljanja rotacije, te do kvara uređaja ili oštećenja diska.



- Ne koristite diskove s naljepnicama ili etiketama. Uslijed uporabe takvih diskova može doći do sljedećih nepravilnosti u radu:
 - Nemogućnost izbacivanja diska (zbog odlijepljene naljepnice koja može zapeti u mehanizmu za izbacivanje diska).
 - Nemogućnost ispravnog čitanja audio podataka (primjerice, preskakanje zvuka ili nemogućnost reprodukcije) uslijed sakupljanja naljepnice izložene toplini i savijanja diska.
- Diskovi nestandardnih oblika (oblik srca, kvadrata, zvijezde) ne mogu se reproducirati na ovom uređaju, jer bi moglo doći do kvara. Ne koristite takve diskove.
- Nije moguća reprodukcija CD-a promjera 8 cm.

- Prije uporabe obrišite diskove krpom za čišćenje. Brišite ih ravnim potezima od središta prema rubu. Nemojte koristiti otapala poput benzina, razrjeđivača, komercijalnih sredstava za čišćenje ili antistatički raspršivač namijenjen čišćenju vinilnih ploča.



Napomene o CD-R/CD-RW-diskovima

- Reprodukcija nekih CD-R/CD-RW diskova (ovisno o opremi na kojoj su snimljeni i njihovom stanju) neće biti moguća na ovom uređaju.
- Reprodukcija nefinaliziranih diskova nije moguća na ovom uređaju.

Glazbeni diskovi sa zaštitom od kopiranja

Ovaj uređaj može reproducirati diskove koji podliježu CD standardu. U posljednje vrijeme pojedine tvrtke proizvode diskove sa zaštitom od kopiranja. Neki od tih diskova se možda neće moći reproducirati u ovom uređaju jer ne podliježu CD standardu.

O MP3-datotekama

MP3 je skraćenica od MPEG-1 Audio Layer 3, a radi se o formatu kompresije koji audio podatke komprimira na 1/10 izvorne veličine.

- Uređaj je kompatibilan s formatima ISO 9660 level 1/level 2, Joliet/Romeo ekspanzijskim formatima, ID3 podacima verzije 1.0, 1.1, 2.2, 2.3 i 2.4 i Multi Session.
- Maksimalan broj:
 - direktorija (grupa): 150 (uključujući glavni i prazne direktorije).
 - MP3-datoteka (zapisa) i direktorija na disku: 300 (ako naziv direktorija/zapisa sadrži mnogo znakova, broj može biti i manji od 300).
 - prikazanih znakova po nazivu direktorija/zapisa je 32 (Joliet) ili 32/64 (Romeo); ID3 podaci 15/30 znakova (1.0, 1.1, 2.2 i 2.3) ili 63/126 znakova (2.4).

nastavlja se na sljedećoj stranici →

Redoslijed reprodukcije MP3-zapisa

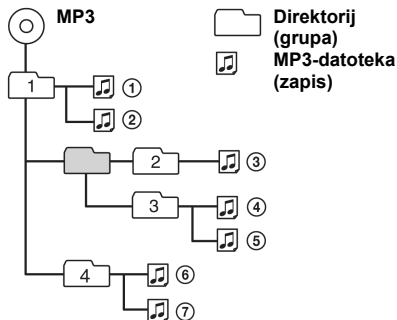

Napomene

- Prije uporabe diska u uređaju obavezno ga finalizirajte.
- Kod pridjeljivanja naziva ne zaboravite dodati ekstenziju ".mp3".
- Ako reproducirate MP3-disk velike brzine bita, primjerice 320 kbps, zvuk može biti isprekidan.
- Tijekom reprodukcije MP3-diska VBR (promjenjive brzine bita) ili ubrzane reprodukcije prema naprijed ili natrag, proteklo vrijeme reprodukcije se možda neće ispravno prikazati.
- Ako je disk snimljen u Multi Session formatu prepoznaje se i reproducira samo prvi zapis prve sesije (svaki drugi format se preskače). Prioritet formata je CD-DA, ATRAC CD i MP3.
 - Kad je prvi zapis CD-DA, reproducira se samo CD-DA, ATRAC CD i MP3.
 - Kad prvi zapis nije CD/DA, reproducira se ATRAC CD ili MP3 sesija. Ako disk nema podataka ovih formata, prikazuje se poruka "NO Music".

O ATRAC CD-u

Format ATRAC3plus

ATRAC3 (Adaptive Transform Acoustic Coding3) je tehnologija komprimiranja audio podataka koja audio CD-podatke sažima na približno 1/10 izvorne veličine. ATRAC3plus je prošireni format ATRAC3 i može komprimirati audio CD podatke na otprilike 1/20 izvorne veličine. Uređaj podržava ATRAC3 i ATRAC3plus format.

ATRAC CD

ATRAC CD je snimljeni audio podatkovni disk komprimiran na ATRAC3 ili ATRAC3plus format pomoću ovlaštenog softvera, primjerice SonicStage 2.0 ili noviji ili SonicStage Simple Burner.

- Maksimalan broj:
 - direktorija (grupa): 255
 - datoteka (zapis): 999
- Prikazuju se znakovi u nazivu direktorija/datoteka i tekstualni podaci SonicStagea.

Za detalje o ATRAC CD-u, pogledajte upute za uporabu SonicStage ili SonicStage Simple Burnera.

Napomena

ATRAC CD snimate pomoću ovlaštenog softvera, primjerice SonicStage 2.0 ili kasniji, ili SonicStage Simple Burner 1.0 ili 1.1 isporučeni sa Sony Network proizvodima.

Ako imate bilo kakvih pitanja ili problema u vezi uređaja i nakon čitanja uputa posavjetujte se sa Sonyjevim prodavateljem.

Održavanje

Zamjena litijske baterije daljinskog upravljača

U normalnim uvjetima baterije će trajati oko godinu dana. (Trajanje može biti i kraće, ovisno o uvjetima rada.) Kad baterija oslabi, domet daljinskog upravljača će se smanjiti. Zamijenite bateriju s novom CR2025 litijskom baterijom. Korištenje druge baterije može dovesti do požara ili do eksplozije.

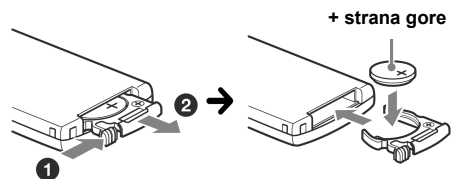

Napomene o litijskoj bateriji

- Držite litijsku bateriju van dohvata djece. Ako dođe do gutanja baterije, odmah potražite liječničku pomoć.
- Obrisite bateriju suhom krpom za postizanje dobrog kontakta.
- Provjerite polaritet baterije prije umetanja.
- Ne držite bateriju metalnom pincetom, jer može doći do kratkog spoja.

UPOZORENJE

Baterija može eksplodirati uslijed nepravilnog rukovanja.
Nemojte baterije puniti, rastavljati niti ih bacati u vatru.

Promjena osigurača

Kod promjene osigurača, koristite osigurače iste vrijednosti. Ako osigurač pregori, provjerite priključak napajanja, te zamijenite osigurač. Ako osigurač ponovo pregori, možda je riječ o kvaru na uređaju. U tom slučaju se obratite najbližem Sonyjevom dobavljaču.

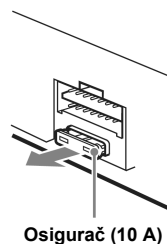

Osigurač (10 A)

Čišćenje priključaka

Uređaj možda neće dobro raditi ako spojevi između uređaja i prednje ploče nisu čisti. Da ne bi došlo do toga, skinite prednju ploču (str. 4) te očistite spojeve vatiranim štapićem natopljenim alkoholom. Nemojte previše pritiskati, jer bi moglo doći do oštećenja priključaka.

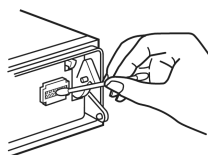

Glavni uređaj

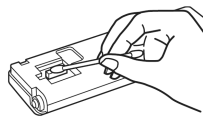

Stražnja strana prednje ploče

Napomene

- Iz sigurnosnih razloga, prije čišćenja isključite motor vozila i izvadite ključ iz brave.
- Nikad ne dodirujte priključke prstima ili metalnim predmetima.

Vađenje uređaja

1 Skinite zaštitni okvir.

- 1 Izvadite prednju ploču (str. 4).
- 2 Zakvačite ključeve za vađenje na zaštitni okvir.

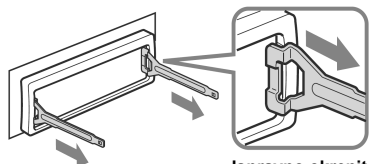

Ispravno okrenite ključ za vađenje

- 3 Pomoću ključeva za vađenje izvucite zaštitni okvir.

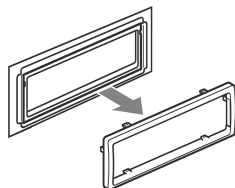

2 Izvadite uređaj.

- 1 Istovremeno umetnite oba ključa za vađenje dok ne kliknu.

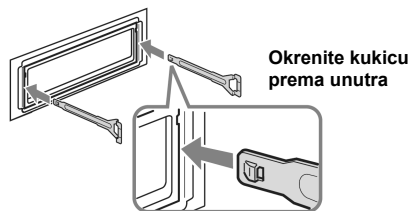

Okrenite kukicu prema unutra

- 2 Povucite ključeve za vađenje kako biste oslobodili uređaj.

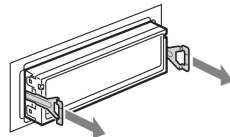

- 3 Izvucite uređaj iz ležišta.

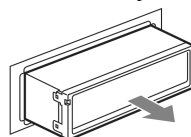

Tehnički podaci

CD-uređaj

Omjer signal/šum: 120 dB

Frekvencijski odziv: 10 – 20 000 Hz

Zavijanje i podrhtavanje: Ispod mjerljive razine

Radijski prijemnik

FM

Opseg ugađanja: 87,5 – 108,0 MHz

Priključak antene: Vanjski antenski priključak

Međufrekvenija: 10,7 MHz/450 kHz

Iskoristiva osjetljivost: 9 dBf

Selektivnost: 75 dB na 400 kHz

Omjer signal/šum: 67 dB (stereo), 69 dB (mono)

Harmoničko izobličenje na 1 kHz: 0,5 % (stereo), 0,3 % (mono)

Odvajanje: 35 dB pri 1 kHz

Frekvencijski odziv: 30 – 15 000 Hz

MW/LW

Opseg ugađanja:

MW: 531 – 1602 kHz

LW: 153 – 279 kHz

Priključak antene: Vanjski antenski priključak

Međufrekvenija: 10,7 MHz/450 kHz

Osjetljivost: MW: 30 μ V, LW: 40 μ V

Pojačalo

Izlazi: Zvučnički izlazi (sigurni zapečaćeni spojevi)

Impedancija: 4 – 8 ohma

Maksimalna izlazna snaga: 52 W x 4 (na 4 ohma)

nastavlja se na sljedećoj stranici →

Općenito

Izlazi:

- Audio izlazi (prednji/stražnji)
- Izlaz za *subwoofer* (mono)
- Kontrolni izlaz releja za automatsko izvlačenje antene
- Kontrolni izlaz pojačala snage

Ulazi:

- ATT kontrolni vodič za smanjenje glasnoće pri telefonskom pozivu
- Kontrolni priključak osvjetljenja
- BUS kontrolni ulazni priključak
- BUS audio ulaz/AUX IN priključak
- Ulazni priključak daljinskog upravljača
- Antenski ulaz

Tonske kontrole:

- Basovi: ± 8 dB pri 100 Hz
- Visoki tonovi: ± 8 dB pri 10 kHz

Napajanje:

- 12 V DC akumulator (negativni pol na uzemljenje)

Dimenzije:

Približno 178 x 50 x 178 mm (š/v/d)

Dimenzije za ugradnju:

Približno 182 x 53 x 161 mm (š/v/d)

Masa:

Približno 1,3 kg

Priložena oprema:

- Daljinski upravljač: RM-X154
- Dijelovi za instalaciju i spajanje (1 komplet)
- Kutija za prednju ploču (1)

Dodatna oprema:

- Zakretni upravljač: RM-X4S
- BUS kabel (isporučen s RCA priključkom): RC-61 (1 m), RC-62 (2 m)
- CD-izmjenjivač (10 diskova): CDX-757MX
- CD-izmjenjivač (6 diskova): CDX-T70MX, CDX-T69
- MD-izmjenjivač (6 diskova): MDX-66XLP
- Birač izvora: XA-C30
- Birač AUX-IN: XA-300

US i strani patenti pod licencom tvrtke Dolby Laboratories.

Napomena

Uređaj se ne može spojiti na digitalno predpojačalo ili ekvilizator kompatibilno sa sustavom Sony BUS.

Dizajn i tehničke značajke uređaja su podložni promjenama bez prethodne obavijesti. Proizvođač ne preuzima odgovornost za eventualne tiskarske pogreške.



- Bezolovni lem se koristi za lemljenje određenih dijelova (više od 80%).
- Halogenirani usporivači vatre nisu korišteni u određenim otisnutim programskim pločama.
- Halogenirani usporivači vatre nisu korišteni u kućištima.
- Pakirni jastučići nisu izrađeni od polistirenske pjene.

U slučaju problema

Sljedeća tablica će Vam pomoći u rješavanju problema koji se mogu pojaviti u radu s uređajem. Prije pregleda donje tablice provjerite spojeve uređaja i postupke korištenja.

Općenito

Nema napajanja uređaja.

- Provjerite spojeve. Ako je sve u redu, provjerite osigurač.
- Ako je uređaj isključen i nestane prikaz pokazivača, ne možete njime upravljati daljinskim upravljačem.
→ Uključite uređaj.

Automatska antena se ne izvlači.

Antena nema relej.

Nema zvuka.

- Glasnoća je preniska.
- Uključena je funkcija ATT ili je glasnoća stišana zbog telefonskog razgovora (Telephone ATT) (kad je spojni kabel telefona u vozilu spojen na ATT priključak).
- Kontrola *fader* nije postavljena u središnji položaj za dvozvučnički sustav.
- CD-izmjenjivač ne podržava format diska (MP3/ATRAC CD).
→ Reprodukcija u Sonyjevom CD-izmjenjivaču koji podržava MP3 format ili u ovom uređaju.

Nema zvučnog signala.

- Zvučni signal je isključen (str. 12).
- Spojeno je dodatno pojačalo i ne koristi se ugrađeno.

Sadržaj memorije je izbrisan.

- Pritisnuli ste tipku RESET.
→ Ponovo pohranite u memoriju.
- Kabel za napajanje ili akumulator su odspojeni.
- Kabel za napajanje nije ispravno spojen.

Pohranjene postaje i prikaz točnog vremena su obrisani. Osigurač je pregorio.

Dolazi do buke kod okretanja kontakt-ključa.

Kabeli prema konektoru automobila nisu dobro spojeni.

Indikatori nestaju/ne pojavljuju se na pokazivaču.

- Zatamnjavač je podešen na "Dimmer on" (str. 12).
- Oznake na pokazivaču se isključe ako pritisnete i zadržite tipku **OFF**.
→ Ponovno pritisnite i zadržite pritisnutom tipku **OFF** dok se prikaz ponovno ne uključi.
- Priključci su prljavi (str. 17).

DSO ne radi.

DSO nema željeni učinak u nekim vrstama unutrašnjosti vozila ili s nekim vrstama glazbe.

Slike se izmjenjuju automatski.

U Auto Image modu nije moguć prikaz odabrane slike.
→ Za prikaz samo odabrane slike, podesite "A. Image off" (str. 12).

Na pokazivaču nisu prikazane opcije.

→ Podesite "INFO on" (str. 12).

Reprodukcija CD/MD-diska

Ne možete uložiti disk.

- Već je uložen drugi CD.
- CD je nasilno uloženo naopako ili nepravilno.

Reprodukcija ne započinje.

- Oštećen ili zaprljan CD.
- Pokušali ste reproducirati CD-R/CD-RW koji nije audio (str. 15).

Nije moguća reprodukcija MP3-datoteke.

Disk nije kompatibilan s MP3 formatom i verzijom (str. 15).

Za početak reprodukcije MP3-zapisa treba duže vrijeme nego za ostale diskove.

Sljedećim diskovima treba duže vrijeme za početak reprodukcije:

- diskovi komplicirane strukture;
- diskovi snimljeni u Multi Session formatu;
- diskovi kojima možete dodati podatke.

Nije moguća reprodukcija ATRAC CD-a.

- Disk nije snimljen ovlaštenim softverom, primjerice SonicStage ili SonicStage Simple Burnerom.
- Zapisi koji nisu sadržani u grupi se ne mogu reproducirati.

Prizakani podaci se ne pomiču pokazivačem.

- Kod diskova s mnogo znakova može doći do tog problema.
- Funkcija "A.Scroll" je podešena na OFF.
→ Pritisnite **(SCRL)** na daljinskom upravljaču ili podesite "A.Scroll on" (str. 12).

Zvuk preskače.

- Niste dobro instalirali uređaj.
→ Uređaj ugradite pod kutom manjim od 45° u stabilan dio automobila.
- Neispravan ili prljav disk.

Ne rade tipke.

Disk se ne izbacuje.
Pritisnite tipku RESET (str. 4).

Na pokazivaču se ne pojavi "MS" ili "MD" kad je istovremeno spojen MGS-X1 i MD izmjenjivač.

Ovaj uređaj prepoznaje MGS-X1 kao MD uređaj.
→ Pritisnite **(SOURCE)** dok se ne pojavi "MS" ili "MD", zatim više puta pritisnite **(MODE)**.

Prijem radijskih postaja

Nije moguć prijem postaja.

Zvuk je pun šumova.

- Spojite kabel aktivne antene (plavo) ili izvora napajanja (crveno) na izvor napajanja pojačala u automobilu (samo ako Vaš automobil posjeduje ugrađenu FM/MW/LW antenu na stražnjem/bočnom staklu).
- Provjerite spoj antene.
- Antena se ne izvlači.
→ Provjerite spoj na kabelu za kontrolu antene.
- Provjerite frekvenciju.
- Kad je uključen DSO mod, zvuk ponekad preskače ili ima šum.
→ Podesite DSO mod na "OFF" (str. 6).

Slušanje ugođenih postaja nije moguće.

- Pohranite točnu frekvenciju u memoriju.
- Signal s odašiljača je preslab.

Nije moguće automatsko ugađanje.

- Uključena je funkcija traženja lokalnih postaja.
→ Podesite "Local" na "off" (str. 12).
- Emitirani signal je preslab.
→ Izvršite ručno ugađanje.

Tijekom FM prijema trepće indikator "ST".

- Ugodite točnu frekvenciju.
- Signal odašiljača je preslab.
→ Podesite "Mono" na "on" (str. 12).

FM stereo program se čuje mono.

Uređaj je podešen na mono prijem.
→ Podesite "Mono" na "off" (str. 12).

RDS

Nakon nekoliko sekundi slušanja započinje pretraživanje.

Postaja nije TP ili ima slab signal.
→ Isključite funkciju TA (str. 9).

Nema prometnih informacija.

- Uključite funkciju TA (str. 9).
- Postaja ne emitira prometne informacije iako je TP.
→ Ugodite drugu postaju.

PTY prikazuje "- - - - -".

- Trenutna postaja nije RDS postaja.
- RDS podaci nisu primljeni.
- Postaja ne emitira signal vrste programa.

Prikaz/poruke grešaka

Blank*¹

Na MD nisu snimljeni zapisi*².
→ Reproducirajte MD sa snimljenim zapisima.

Error*¹

- Disk je zaprljan ili uloženo naopako*².
→ Očistite ga ili uložite pravilno.
- Disk ne možete reproducirati zbog nekog problema.
→ Uložite drugi CD.

Failure

Neispravno su spojeni zvučnici/pojačala.
→ Pogledajte upute za spajanje zvučnika/pojačala.

Load

Izmjenjivač učitava disk.
→ Pričekajte dok ne završi.

Local Seek +/-

Uključena je funkcija traženja lokalnih postaja tijekom automatskog ugađanja.

nastavlja se na sljedećoj stranici →

NO AF

Odabrana postaja nema alternativnu frekvenciju.
→ Pritisnite ◀ ili ▶ dok trepće ime postaje. Uređaj počinje tražiti drugu frekvenciju istih podataka o programu PI (pojavljuje se "PI Seek").

NO Album Name

U zapis nije upisan naziv grupe.

NO Data

Svi pridijeljeni nazivi su obrisani ili nisu pohranjeni.

NO Disc

Disk nije uloženi u CD/MD-izmjenjivač.
→ Uložite diskove u izmjenjivač.

NO Disc Name

U zapis nije upisan naziv diska.

NO ID3 Tag

MP3-zapis ne sadrži ID3 podatke.

NO Info

ATRAC3/ATRAC3plus datoteka nema tekstualnih podataka.

NO Magazine

Spremnik za diskove nije umetnut u CD-izmjenjivač.
→ Uložite spremnik u izmjenjivač.

NO Music

Disk nema glazbenih datoteka.
→ Uložite glazbeni disk u uređaj ili u izmjenjivač koji podržava MP3.

NO TP

Uređaj nastavlja pretraživanje dok ne pronađe dostupnu TP postaju.

NO Track Name

U zapis nije upisan naziv zapisa.

Not Read

Uređaj nije učitao podatke s diska.
→ Uložite disk i odaberite ga na listi.

Not Ready

Poklopac MD-izmjenjivača je otvoren ili MD-diskovi nisu dobro uloženi.
→ Zatvorite poklopac ili pravilno uložite MD-diskove.

Offset

Možda postoji interni kvar.
→ Provjerite spojeve. Ako poruka greške ostane prikazana, obratite se ovlaštenom Sonyjevom servisu.

Read

Uređaj učitava sve podatke zapisa i grupa s diska.
→ Pričekajte dok završi postupak učitavanja i reprodukcija će započeti automatski. Ovisno o strukturi diska, možda će trebati duže od minute.

Push Reset

CD-uređajem ili CD/MD-uređajem nije moguće upravljati zbog nekih problema.
→ Pritisnite tipku RESET (str. 4).

"□"

Disk je došao do početka ili do kraja i nije moguće daljnje pretraživanje.

"□"

Oznaka se ne može prikazati kod ovog uređaja.

*1 *Ukoliko dođe do greške tijekom reprodukcije CD-a ili MD-a, broj CD ili MD-diska se ne pojavljuje na pokazivaču.*

*2 *Broj diska koji uzrokuje smetnje se prikazuje na pokazivaču.*

Ako Vam ovi postupci ne pomognu otkloniti problem, obratite se ovlaštenom Sonyjevom servisu.

Ako auto radio odnosite na popravak zbog CD-uređaja, molimo ponesite i disk koji ste koristili kad ste uočili problem.