

# Compact Disc Player

---

## **CD přehrávač**

Návod k obsluze \_\_\_\_\_ **CZ**

## **CD prehrávač**

Návod na použitie \_\_\_\_\_ **SK**

## **CD-játszó**

Kezelési útmutató \_\_\_\_\_ **HU**



*CDP-XE570*

*CDP-XE370*

*CDP-XE270*

## FIGYELMEZTETÉS

### **A tűzveszély és az áramütés elkerülése érdekében ne tegye ki a készüléket csapadék, nedvesség hatásának.**

A készülék burkolatát ne távolítsa el, mert ez áramütést okozhat. A javítást bízza szakemberre!



CLASS 1 LASER PRODUCT  
LUOKAN 1 LASERLAITE  
KLASS 1 LASERAPPARAT

E készülék besorolása CLASS 1 LASER (1. osztályú lézerberendezés).

A CLASS 1 LASER PRODUCT MARKING jelölés a készülék hátoldalon található.

A hálózati csatlakozó vezeték cseréjét kizárólag szakember végezheti.

A készüléket nem szabad több oldalról zárt térben elhelyezni és működtetni (pl. könyvszekrényben vagy beépített fülkében).

A tűzveszély megelőzése érdekében ne takarja el a készülék szellőzőnyílásait újságpapírral, terítővel, függönnyel, stb. Soha ne állítson égő gyertyát a készülékre.

A tüzeset és az áramütés elkerülése érdekében soha ne tegyen virágvázát a készülékre.

Az elemet nem szabad a háztartási hulladék közé tenni. Veszélyes hulladékként kell elhelyezni.

## Néhány szó az útmutatóról

Jelen kezelési útmutató a CDP-XE570, CDP-XE370 és a CDP-XE270 készülékek leírását tartalmazza. Az útmutató illusztrációi a CDP-XE570 készüléket ábrázolják. A működtetésbeli különbségeket minden esetben egyértelműen jelezzük, pl.: "csak a CDP-XE570 készüléken".

### **Hasznos tudnivaló**

Az útmutatóban feltüntetett kezelőszervek a készüléken található kezelőszervekre vonatkoznak. Egyes esetekben azonban a távvezérlő (csak a CDP-XE570/XE370-nél) azonos elnevezésű kezelőszerveire is érvényesek.

# Tartalomjegyzék

## **A kezelőszervek** **4**

Az előlap .....	4
A hátoldal .....	5
A távvezérlő (csak a CDP-XE570/XE370-nél) .....	6

## **A kezdő lépések**

Az elemek behelyezése a távvezérlőbe (csak a CDP-XE570/XE370-nél) .....	7
A készülék csatlakoztatása .....	7

## **Alapműveletek**

Egy CD lemez behelyezése .....	8
A CD lemez lejátszása - Normál lejátszás/Véletlen sorrendű lejátszás/Ismételt lejátszás .....	9
A kijelző használata .....	10
Egy műsorszám-részlet ismételt lejátszása (A↔B ismétlés)(csak a CDP-XE570-nél) .....	11
A CD műsorszámainak programozása .....	12
A lejátszás be- vagy kiúsztatása (csak a CDP-XE570/XE370-nél) .....	13

## **Felvételkészítés CD-ről (csak a CDP-XE570-nél)**

Felvételkészítés CD-ről a szalaghossz megadásával (időszerkesztés) .....	13
A felvételi kivezérlés beállítása (csúcshint keresés) .....	14

## **További információk**

A CONTROL A1II vezérlőrendszer (csak a CDP-XE570-nél) .....	15
Előírások .....	17
Megjegyzések a CD lemezekhez .....	17
Hibaelhárítás .....	18
Minőségtanúsítás .....	18

**HU**

## Az előlap

A kezelőszerveket ábécé sorrendben listázzuk.

Bővebb információkért lapozzon a zárójelben ( ) szereplő oldalakra.

### CDP-XE570

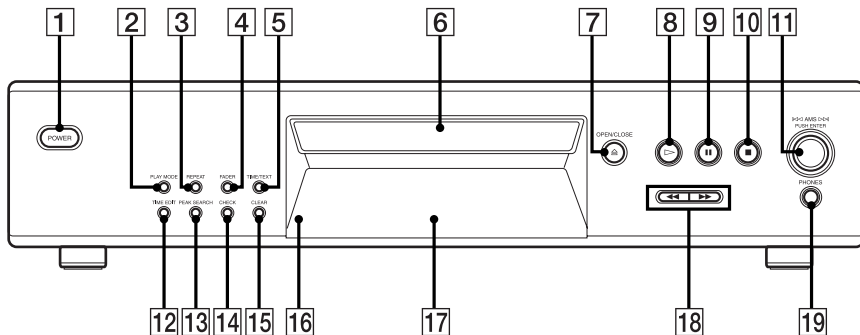

### CDP-XE370/XE270

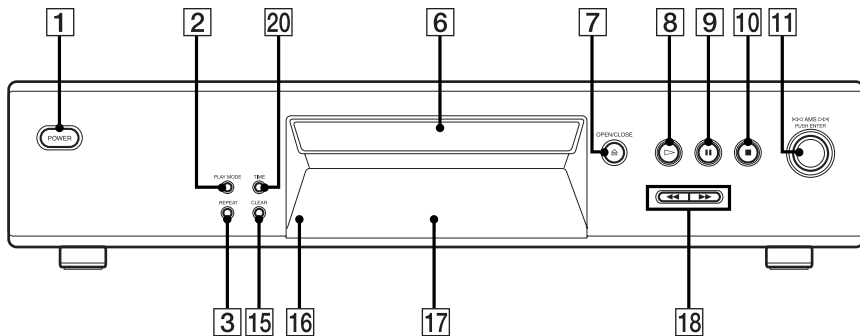

CHECK **14** (12)

CLEAR **15** (12)

Lemzstartó **6** (8)

Kijelző **17** (10)

FADER **4** (13)

PEAK SEARCH **13** (14)

PHONES aljzat **19** (9)

PLAY MODE **2** (9, 12, 14)

POWER **1** (8)

Távvezérlés érzékelő **16** (7)

(csak a CDP-XE570/XE370-nél)

REPEAT **3** (9, 11)

TIME **20** (10)

TIME EDIT **12** (13, 14)

TIME/TEXT **5** (10)

#### VEZÉRLŐGOMBOK

⊞ OPEN/CLOSE **7** (8, 10, 12)

▷ **8** (9, 11, 12, 14)

⏏ **9** (9, 14)

◀ **10** (9, 14)

◀◀AMS▶▶▶ vezérlőtárcsa **11**

(9, 12, 14)

◀◀/▶▶ **18** (9, 13)

## CDP-XE570

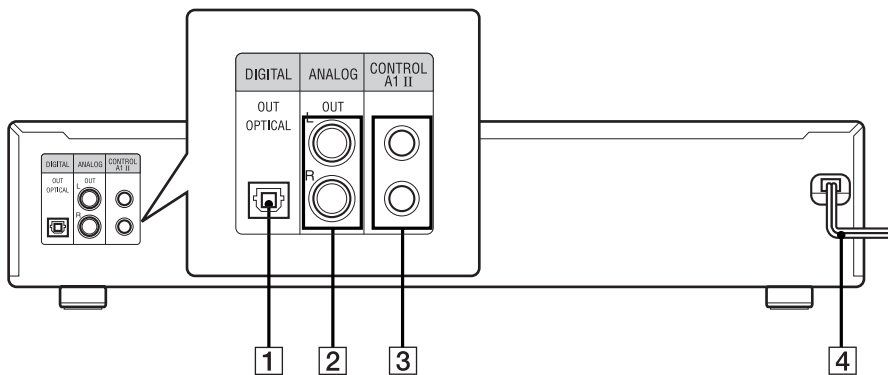

## CDP-XE370/XE270

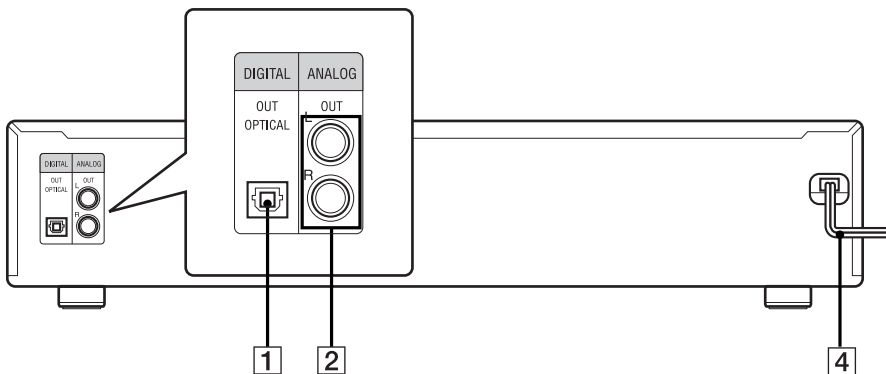

- ANALOG OUT L/R aljzat **2** (7)
- CONTROL AIII aljzat **3** (8, 15)
- DIGITAL OUT OPTICAL aljzat **1** (8)
- Hálózati vezeték **4** (7)

## A távvezérlő (csak a CDP-XE570/XE370-nél)

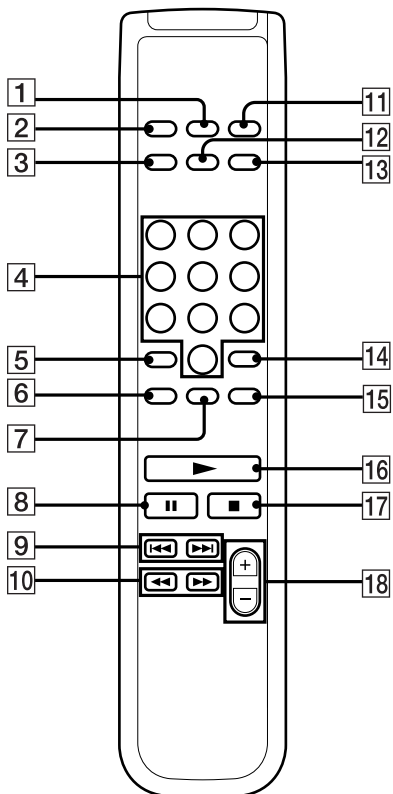

A↔B **7** (11)

(csak a CDP-XE570-nél)

ANALOG OUT LEVEL +/- **18**  
(7, 9)

CHECK **15** (12)

CLEAR **14** (12)

CONTINUE **2** (9, 14)

Számogombok **4** (9, 12)

DISPLAY ON/OFF **12** (11)

FADER **13** (13)

PROGRAM **11** (9)

REPEAT **6** (9)

SHUFFLE **1** (9)

TIME **3** (10)

### VEZÉRLŐGOMBOK

>10 **5** (9, 12)

▶ **16** (9, 11, 12, 14)

|| **8** (9, 14)

■ **17** (9, 14)

◀◀ AMS ▶▶ vezérlőtárcsa **9**  
(9, 12, 14)

◀◀/▶▶ **10** (9, 13)

## Az elemek behelyezése a távvezérlőbe (csak a CDP-XE570/XE370-nél)

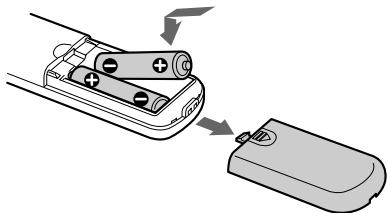

A készülék a mellékelt távvezérlővel is működtethető.

Helyezzen be két AA méretű (R6) elemet a távvezérlőbe, ügyelve az elemtartóban feltüntetett helyes + és – polaritásra.

Behelyezéskor először az elem negatív (–) pólusát kell ütközésig lenyomni, majd a pozitív (+) pólust kell a helyére illeszteni.

Ha a távvezérlőt használja, fordítsa azt a készülék távvezérlés érzékelője  irányába.

### Hasznos tudnivaló

Ha a távvezérlő nem működteti a készüléket, mindkét elemet cserélje ki.

### Megjegyzés

- Ne tárolja a távvezérlőt szélsőségesen meleg vagy nedves helyen.
- Különösen az elemek cseréjénél ügyeljen arra, hogy semmilyen tárgy ne kerülhessen a távvezérlő belsejébe.
- Ne irányítsa a készülék távvezérlés érzékelőjét közvetlen napfény vagy erős fényforrás felé, mert hibás működést idézhet elő.
- Ha hosszabb ideig nem használja a távvezérlőt, vegye ki belőle az elemeket, így elkerülheti a kifolyó elektrolit okozta meghibásodásokat.

## A készülék csatlakoztatása

### Csatlakoztatás

E fejezetben megtudhatja azt, hogyan kell a CD-játszót erősítőhöz csatlakoztatni. Csatlakoztatás előtt mindkét készüléket kapcsolja ki.

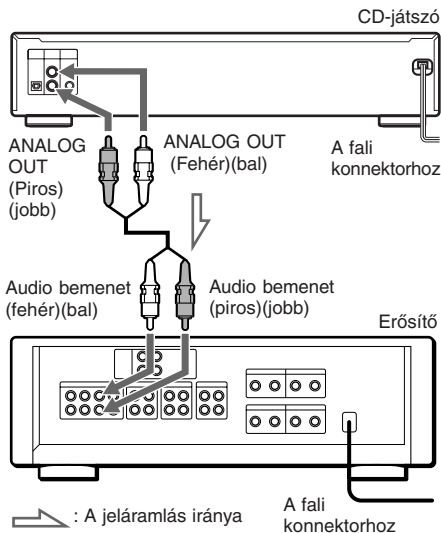

 : A jeláramlás iránya

A fali konnectorhoz

### Hasznos tudnivaló (csak a CDP-XE570/XE370-nél)

A CD-játszó távvezérlőjével szabályozhatja a kimenő jelszintet. Nyomja meg a távvezérlő ANALOG OUT LEVEL +/- gombját. A kimenő jelszint -20 dB-ig csökkenthető. A kimenő jelszint csökkentésekor a "FADE" jelzés (vagy a  jelzés a CDP-XE370-nél) jelenik meg a kijelzőn. Ha kikapcsolja a készüléket, a kimenő jelszint automatikusan visszaáll a maximális szintre.

Pokud vypínáte přehrávač, úroveň výstupního signálu se vrátí zpět na maximální hodnotu.

folytatás

**A készülék csatlakoztatása (folytatás)****Digitális csatlakoztatás**

Ha egy digitális berendezést - pl. digitális erősítő, D/A átalakító, DAT magnó vagy MD készülék - kíván használni, csatlakoztassa azt a DIGITAL OUT (OPTICAL) kimenethez, egy optikai csatlakozó kábellel (nem tartozék) kell végrehajtani. Vegye le a védőkupakot és illessze a csatlakozó dugót az aljzatba.

Kérjük ne feledje, hogy ennél a csatlakoztatási módszernél az alábbi funkciók nem működnek:

- Be- és kiüsztatási funkció (csak a CDP-XE570/XE370-nél) (13. oldal)
- A kimenő jelszint beállítása a ANALOG OUT LEVEL +/- gombbal (csak a CDP-XE570/XE370-nél).

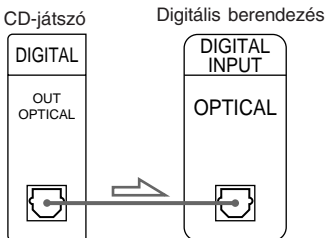
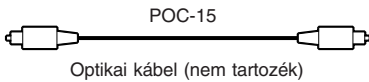
**Megjegyzés**

Olyan CD szoftver (programlemez) lejátszásánál, amelyik nem zenét tartalmaz (pl. CD ROM), a lejátszás zajossá válhat, ha a DIGITAL OUT (OPTICAL) csatlakozót használja.

**Hasznos tudnivaló (csak a CDP-XE570-nél)**

Ha CONTROL-A1 II aljzattal rendelkező Sony készüléke van, csatlakoztassa a CD-játszót a CONTROL A1 II aljzaton keresztül. A Sony berendezésekből álló hifi rendszer vezérlése ezáltal leegyszerűsödik. A részleteket lásd a "CONTROL-A1 II vezérlési rendszer" című mellékletben a 15. oldalon.

**Egy CD lemez behelyezése**

- 1** Kapcsolja be az erősítőt, és az üzemmód választót állítsa CD pozícióba.
- 2** Kapcsolja be a CD-játszót a POWER gombbal.
- 3** Nyissa ki a lemeztartó fiókot az  $\cong$  OPEN/CLOSE.
- 4** Helyezze a lemezt a felírtos oldalával felfelé a lemezfiókra.

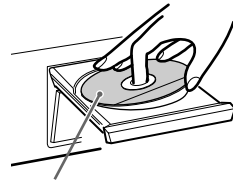

Ha CD kislemezt játszik le, a lemezt helyezze a lemezfiók kisebbik körére.

- 5** Zárja be a lemeztartó fiókot az  $\cong$  OPEN/CLOSE gombbal.



# A CD lemez lejátszása

## — Normál lejátszás/Véletlen sorrendű lejátszás/ismételt lejátszás

Ezzel a CD-játszóval többféle üzemmódban játszhatja le a műsorszámokat.

### 1 A PLAY MODE gomb megfelelő számú megnyomásával válassza ki a kívánt üzemmódot.

Kiválasztás	Přehraje
CONTINUE	A CD műsorszámai az eredeti sorrendben.
SHUFFLE	A CD műsorszámai véletlen sorrendben.
PROGRAM	A CD bizonyos műsorszámai a kiválasztás sorrendjében (lásd a "Műsorszámok programozása" című fejezetet a 12. oldalon).

### 2 Nyomja meg a gombot.

#### Hasznos tudnivaló (csak a CDP-XE570/XE370-nél)

A kívánt üzemmódot a távvezérlő CONTINUE, SHUFFLE vagy PROGRAM gombjával is kiválaszthatja.

## Ismételt lejátszás

E funkció segítségével - bármilyen üzemmódban - a kívánt műsorszámokat ismét meghallgathatja.











Az ismétlési funkció bekapcsolásához nyomja meg a REPEAT gombot mindaddig, míg a kijelzőn meg nem jelenik a "REPEAT" felirat.

Ismétlési mód	Nyomja meg a REPEAT gombot
Egyetlen műsorszám ismétlése	A kívánt műsorszám lejátszása közben mindaddig, míg a "REPEAT" kijelzés meg nem jelenik.
Az ismétlés kikapcsolása	Mindaddig, míg a "REPEAT" vagy "REPEAT1" kijelzés ki nem alszik.

Ismétlési üzemmódban a CD-játszó az alábbiak szerint ismétli meg a műsorszámokat:

Lejátszási üzemmód	Az ismételt műsorszámok
Folyamatos lejátszás	Az összes műsorszám
Véletlen sorrendben történő lejátszás	Az összes műsorszám véletlen sorrendben
Programozott lejátszás (12. oldal)	A beprogramozott műsorszámok

## További műveletek

Funkció	Teendő
A lejátszás leállítása	Nyomja meg a  gombot.
Pillanat állj	Nyomja meg a  gombot. A lejátszás folytatásához nyomja meg a  vagy  gombot.
Egy műsorszám kiválasztása	Lejátszás közben vagy pillanat állj üzemmódban forgassa a  <<AMS>>  vezérlőtárcsát jobbra (keresés előre) vagy balra (keresés hátra) (vagy nyomja meg a  (keresés előre) vagy a  (keresés hátra) gombot a távvezérlőn. (csak a CDP-XE570/XE370-nél)
Egy műsorszám közvetlen kiválasztása	Nyomja meg a megfelelő számgombot a távvezérlőn.*
A kívánt műsor-részlet megkeresése pillanat állj üzemmódban, a kijelzőt figyelve	Nyomja le és tartsa nyomva a  (keresés előre) vagy  (keresés hátra) gombot, majd a kívánt részlet megtalálásakor engedje el.
A CD kivétele	Nyomja meg az  OPEN/CLOSE gombot.
A hangerő beállítása	Nyomja meg a távvezérlő ANALOG OUT LEVEL +/- gombját.

\* Ha egy 10-nél nagyobb sorszámot szeretne kiválasztani, a megfelelő számgombok megnyomása előtt nyomja meg a >10 gombot a távvezérlőn. A "0" számot a 10 gombbal kell kiválasztani.





Példa: Ha például a kívánt sorszám 30.

Nyomja meg a >10, majd a 3 és a 10 számgombot.

#### Hasznos tudnivalók

- Az analóg jelszintet beállíthatja a távvezérlő ANALOG OUT LEVEL +/- gombjával (7. oldal) (csak a CDP-XE570/XE370-nél).
- A fejhallgató hangerejét a távvezérlővel is beállíthatja. Csatlakoztassa a fejhallgatót a PHONES aljzathoz, és állítsa be a hangerőt a tv ANALOG OUT LEVEL +/- gombjával (csak a CDP-XE570-nél).
- Ha a lejátszóban nincs lemez, a "-NO DISC-" (vagy a "no dISC" a CDP-XE370/XE270-nél) jelzés jelenik meg.

#### Megjegyzés

Ha az "-OVER-" (vagy a ) a CDP-XE370/XE270-nél) jelzés jelenik meg, a  gombbal végzett keresés elérte a lemez végét. Nyomja meg a  gombot vagy forgassa balra az  <<AMS>>  vezérlőtárcsát.

## A kijelző használata

A kijelző használatával ellenőrizhetők a lemezre vonatkozó információk.

### Állj üzemmódban

Nyomja meg a **TIME/TEXT** gombot (vagy a **TIME** gombot a **CDP-XE370/XE270-nél**).

#### CDP-XE570

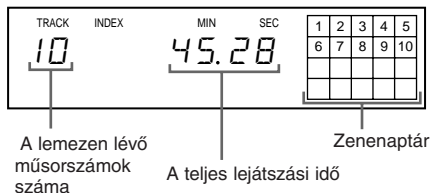

#### CDP-XE370/XE270

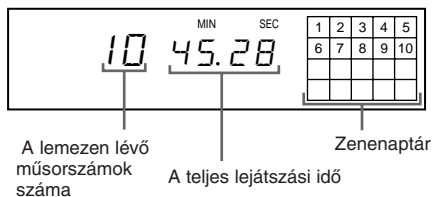

A kijelzőn megjelenik a lemezen lévő műsorszámok száma, a teljes lejátszási idő és a zenenaptár.

Véletlen sorrendben történő lejátszási üzemmódban (a "SHUFFLE" jelzés jelenik meg a kijelzőn; lásd a 9. oldalon) a készülék egy másodperces szüneteket szűr be a műsorszámok közé. Ilyenkor a készülék automatikusan hozzáadja ezeket a szüneteket a teljes lejátszási időhöz.

Az információk akkor is megjelennek a kijelzőn, ha az  $\text{OPEN/CLOSE}$  gombbal bezárja a lemeztartó fiókot.

### Lejátszás közben

Lejátszás közben a kijelzőn az aktuális műsorszám sorszáma, a műsorszámból eddig eltelt idő és a zenenaptár látható.

A zenenaptárból lejátszás után sorban eltűnnek a műsorszámok sorszámai.

### A hátralévő idő ellenőrzése

Ha lejátszás közben többször megnyomja ezt a gombot, az alábbi kijelzések jelennek meg a kijelzőn.

Ha lejátszás közben többször megnyomja ezt a gombot, az alábbi kijelzések jelennek meg a kijelzőn.

A lejátszott műsorszám sorszáma és a műsorszámból eltelt idő →  
→ A műsorszámból hátralévő idő →  
→ A lemezből hátralévő idő

### Megjegyzések

- Ha a műsorszám sorszáma nagyobb mint 25, a hátralévő idő helyett a "--:--" felirat jelenik meg
- Az időkijelzés helyett a "--:--" felirat jelenik meg programozott vagy véletlen sorrendű lejátszási üzemmódban, ha a lemezen 25-nél több műsorszám van.

### A CD TEXT lemezek információinak ellenőrzése (csak a CDP-XE570-nél)

A CD TEXT lemezeken a műsorszámokon kívül olyan szöveges információk is megtalálhatók - pl. a lemez címe vagy az előadó neve - amelyek a normál lemezeken nem találhatók meg. Ezek a szöveges CD TEXT információk automatikusan megjelennek a kijelzőn, így ellenőrizheti a lemez nevét, a műsorszám címét vagy az előadó nevét. Ha a készülék CD TEXT lemezt érzékel, a kijelzőn világít a "CD TEXT" jelzés.

### Állj üzemmódban

#### Nyomja meg a **TIME/TEXT** gombot

Ha többször megnyomja ezt a gombot, az alábbi kijelzések jelennek meg a kijelzőn.

A lemez címe → Az előadó neve →  
→ A műsorszámok száma és a teljes lejátszási idő

## Normál lejátszás közben

### Nyomja meg a TIME/TEXT gombot

Ha többször megnyomja ezt a gombot, az alábbi kijelzések jelennek meg a kijelzőn.

A műsorszám címe → A lemez lejátszási ideje

→ A műsorszámból hátralévő idő

→ A lemezből hátralévő idő

Ha a lemezcím vagy az előadónév több mint 12 karakterből áll, az összes karakter végiggörgetése után az első 12 karakter világít.

### Megjegyzések

- Ha a műsorszám sorszáma nagyobb mint 25, a hátralévő idő helyett a "--:--" felirat jelenik meg
- Az időkijelzés helyett a "--:--" felirat jelenik meg programozott vagy véletlen sorrendű lejátszási üzemmódban, ha a lemezen 25-nél több műsorszám van.
- A lemez típusától függően előfordulhat, hogy bizonyos karakterek nem jelennek meg.
- Ez a CD lejátszó csak a lemezcímet, a műsorszámok címét és az előadó nevét tudja leolvasni a CD TEXT lemezről. A többi CD TEXT információ nem jelezhető ki.

## A kijelzések kikapcsolása (csak a CDP-XE570/XE370-nél)

### Nyomja meg a távvezérlő DISPLAY ON/OFF gombját.

Ha egy lemez lejátszása közben többször megnyomja ezt a gombot, a kijelző felváltva ki- és bekapcsol.

A lejátszás leállításakor, vagy pillanat állj üzemmódba kapcsoláskor azonban a kijelző akkor is bekapcsol, ha a kijelzéseket korábban kikapcsolta. Ha a lejátszást folytatja, a kijelző újból kikapcsol.

Ha a lejátszás elindítása előtt a DISPLAY ON/OFF gombbal kikapcsolja a kijelzőt, a "DISPLAY OFF" (vagy "d-OFF" a CDP-XE370-nél) felirat megjelenik. Amikor ugyanezzel a gombbal bekapcsolja a kijelzőt, a "DISPLAY ON" (vagy "d-ON" a CDP-XE370-nél) felirat jelenik meg.

## Egy műsorszám-részlet ismételt lejátszása (A↔B ismétlés) (csak a CDP-XE570-nél)

A műsorszám meghatározott részlete ismételtelen lejátszható. E funkció különösen hasznos lehet versek tanulásánál.

Az ismétlendő részlet csak egy műsorszámon belül jelölhető ki.

### 1 Az ismételni kívánt műsorszám-részlet kezdőpontjánál ("A" pont) nyomja meg az A↔B gombot a távvezérlőn.

A kijelzőn a "REPEAT A-" jelzés "A-" része villog.

### 2 Ezután folytassa a lejátszást, majd az ismételni kívánt műsorszám-részlet végpontjánál ("B" pont), nyomja meg újból az A↔B gombot.

A kijelzőn megjelenik a "REPEAT A-B" jelzés. A műsor-részlet ismételt lejátszása megkezdődik.

### Az A↔B ismétlés kikapcsolása

Nyomja meg a REPEAT gombot.

### Új kezdőpont kijelölése

Ha a kiválasztott műsorszám-részlet ismétlése közben megnyomja az A↔B gombot, az eddigi végpont ("B") lesz az új részlet kezdőpontja ("A"). Amikor a lejátszás az új végponthoz ér ("B" pont), nyomja meg újból az A↔B gombot.

A kijelzőn megjelenik a "REPEAT A-B" jelzés. A műsor-részlet ismételt lejátszása megkezdődik.

### Hasznos tudnivaló

Ha szeretne visszatérni a lemez "A" pontjára, az A↔B ismétlés közben nyomja meg a ▷ gombot.

# A CD műsorszámainak programozása

A program összeállítása a CD műsorszámainak megfelelő sorrendben történő kiválasztásával történik. Maximum 24 műsorszámot tartalmazhat a program.

**1** Nyomja meg ismételten a **PLAY MODE** gombot mindaddig, míg a **"PROGRAM"** jelzés meg nem jelenik a kijelzőn.

**2** Forgassa el a **◀◀AMS▶▶** vezérlőtárcsát mindaddig, míg a kívánt műsorszám meg nem jelenik a kijelzőn, majd nyomja meg az **◀◀AMS▶▶** vezérlőtárcsát.

A kijelzőn megjelenik az utoljára kiválasztott műsorszám, a programlépés száma és a program teljes lejátszási ideje.

## Ha hibát vétett

Nyomja meg a **CLEAR** gombot, majd ismétlje meg a 2. lépést.

## Hasznos tudnivaló (csak a CDP-XE570/XE370-nél)

A műsorszámokat a távvezérlő számgombjaival is kiválaszthatja. A 10-nél nagyobb számok kiválasztásához használja a >10 gombot (9. oldal).

**3** A 2. lépés megismétlésével programozza be a kívánt műsorszámokat.

**4** A **▷** gombbal indítsa el a program lejátszását.

## A programozott lejátszás kikapcsolása

Nyomja meg a **PLAY MODE** gombot.

## Hasznos tudnivaló

- A törlésig vagy az **OPEN/CLOSE** gomb megnyomásáig a program a memóriában marad. Az összeállított program a lejátszás befejezése után is a készülék memóriájában marad (akkor is, ha átkapcsol egy másik műsorforrásra).
- Ha egy kazetta két oldalára (A és B) szeretné felvenni a program műsorszámait, kapcsolja a program lejátszását pillanat áll üzemmódba.

## Megjegyzések

- A teljes lejátszási idő nem jelenik meg a kijelzőn, ha a program lejátszási ideje túllépte a 100 percet.
- Ha a kiválasztott műsorszám sorszáma 24-nél (vagy 68-nál a CDP-XE370/XE270 esetében) nagyobb, a kijelzőn a "--" jelzés jelenik meg a teljes lejátszási idő helyett.
- Ha már 24 műsorszámot beprogramozott, és egy újabbat próbál meg beprogramozni, a kijelzőn a **"PROGRAM FULL"** (vagy a **"FULL"** a CDP-XE370/XE270 esetében) jelzés jelenik meg.

## A sorrend ellenőrzése (csak a CDP-XE570/XE370-nél)

Lejátszás előtt vagy közben a programban szereplő műsorszámok sorrendje ellenőrizhető.

## Nyomja meg a CHECK gombot.

A **CHECK** gomb minden további megnyomására a következő beprogramozott szám jelenik meg. Az utolsóként beprogramozott műsorszámnál megjelenik az **"-END-"** (vagy az **"End"** a CDP-XE370 esetében) felirat, és a kijelző visszakapcsol az eredeti kijelzésre. Ha az ellenőrzést lejátszás közben hajtja végre, a kijelzőn csak a hátralévő műsorszámok jelennek meg.

## A program módosítása





A program lejátszása előtt az alábbi módosításokat lehet végrehajtani:

Funkció	Művelet
Egy műsorszám törlése	Ismételten nyomja meg a <b>CHECK</b> gombot mindaddig, míg a törölni kívánt szám kerül a kijelzőre, majd nyomja meg a <b>CLEAR</b> gombot (csak a CDP-XE570/XE370-nél).
Az utolsó műsorszám törlése	Nyomja meg a <b>CLEAR</b> gombot. E gomb minden egyes megnyomásakor a program utolsó műsorszáma törlődik.
Egy műsorszám hozzáadása a programhoz	Forgassa el az <b>◀◀AMS▶▶</b> vezérlőtárcsát mindaddig, míg a kívánt műsorszám meg nem jelenik a kijelzőn, majd nyomja meg az <b>◀◀AMS▶▶</b> vezérlőtárcsát. Ha a távvezérlőt használja, nyomja meg egyszerűen a kívánt szám gombot (csak a CDP-XE570/XE370-nél).
A teljes program törlése	Tartsa nyomva a <b>CLEAR</b> gombot mindaddig, míg a <b>"CLEAR"</b> (a CDP-XE570 esetében) vagy a <b>"CLEAR"</b> (a CDP-XE370/XE270 esetében) felirat meg nem jelenik. Hajtja végre ismét a teljes programozási műveletet.

## A lejátszás be- vagy kiúsztatása (csak a CDP-XE570/XE370-nél)

E funkció biztosítja azt, hogy a lejátszás fokozatosan felerősödvé kezdődjön, és fokozatosan lehalkulva érjen véget, azaz ne hirtelen induljon el és fejeződjön be.

Ez a funkció nem működik akkor, ha a DIGITAL OUT (OPTICAL) kimenetet használja.

Funkció	Nyomja meg a FADER gombot
A lejátszás elindítása beúsztatással	Pillanat állj üzemmódban. A CDP-XE570 esetében a "FADE" kijelzés villog. A CDP-XE370 esetében a  kijelzés villog, és a  jelzés villog. A műsorszám beúsztatással kezdődik.
A lejátszás befejezése kiúsztatással	Azon a ponton, ahol kiúsztatást kezdeni szeretné. A CDP-XE570 esetében a "FADE" kijelzés villog. A CDP-XE370 esetében a  kijelzés világít, és a  jelzés villog. A műsorszám kiúsztatással ér véget és a készülék pillanat állj üzemmódba kapcsol.

Az úsztatás időtartama kb. 5 másodperc.

## Felvételkészítés CD-ről a szalaghossz megadásával (időszerkesztés)

Az Ön által megadott szalaghosszra (kazetta műsoridőre) vonatkozóan a készülék automatikusan összeállít egy programot. A készülék az eredeti sorrendjükben programozza be a műsorszámokat. A készülék azonban mindkét kazetta-oldal utolsó műsorszámát úgy módosíthatja, hogy a lejátszási idő a szalaghossznak legjobban megfeleljen.

pl. "A" oldal: műsorszámok 1→2→3→4→8  
"B" oldal: műsorszámok 5→6→7→9→10

A program maximum 24 műsorszámot tartalmazhat (a műsorszámok közötti szünetek is egy-egy műsorszámnak számítanak).

A 24-nál nagyobb sorszámú műsorszámokat nem lehet beprogramozni.

**1** Nyomja meg a TIME EDIT gombot, és ellenőrizze, hogy a kijelzőn megjelenik-e az "EDIT" felirat, és villogni kezd-e a "TAPE A" jelzés.

**2** A  vagy a  gombbal válassza ki a kívánt szalaghosszat.

E gomb többszöri megnyomásakor az értékek (melyek az egyik oldal lejátszási idejét jelölik) az alábbiak szerint változnak:

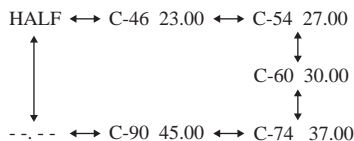

**Ha a "HALF" beállítást választja ki**

A készülék - a műsorszámok eredeti sorrendjének megőrzésével - a lemez teljes lejátszási idejét megkezele. A "HALF" funkció nem választható ki, ha a lemez 24-nél több műsorszámot tartalmaz.

## Felvételkészítés CD-ről a szalaghossz megadásával (időszerkesztés) (folytatás)

**3** Nyomja meg a TIME EDIT gombot, ekkor a készülék összeállít egy programot.

A kijelzőn a programban szereplő műsorszámok láthatók. A "TAPE B" kijelzés villog a kijelzőn.

**4** A másik oldalra vonatkozó program összeállításához nyomja meg újból a TIME EDIT gombot.

Ekkor a készülék egy szünetet iktat be, és a "B" oldalra is összeállít egy programot. A kijelzőn a programban szereplő műsorszámok láthatók.

Ha csak az egyik kazetta-oldalra, illetve DAT kazettára vagy MD lemezre kíván felvételt készíteni, hagyja ki ezt a lépést.

**5** Indítsa el a felvételkészítést a magnódecken, majd nyomja meg a ▷ gombot a lejátszón.

Ha mindkét kazetta-oldalra összeállított egy-egy programot, a készülék lejátszsa az "A" oldalra beprogramozott számokat, majd pillanat állj üzemmódba kapcsol.

**6** Ha a "B" oldalra is készít felvételt, fordítsa meg a kazettát, majd nyomja meg a ▷ vagy II gombot a lejátszón.

## Az időszerkesztési funkció kikapcsolása

Nyomja meg a LPAY MODE gombot.

Ha a távvezérlőt használja, nyomja meg a CONTINUE gombot.

### Hasznos tudnivalók

- A szalaghosszat szabadon beállíthatja az ◀◀ AMS ▶▶ vezérlőtárcsával.

Példa: Ha például a kívánt szalaghossz (egy oldalra) 30 perc 15 másodperc 1 A perc beállításához forgassa el az ◀◀ AMS ▶▶ vezérlőtárcsát mindaddig, míg a "30" meg nem jelenik a kijelzőn, majd nyomja meg az ◀◀ AMS ▶▶ vezérlőtárcsát.

2 A másodperc beállításához forgassa el az ◀◀ AMS ▶▶ vezérlőtárcsát mindaddig, míg a "15" meg nem jelenik a kijelzőn, majd nyomja meg az ◀◀ AMS ▶▶ vezérlőtárcsát.

- A program ellenőrzését és módosítását lásd a 12. oldalon.

## A felvételi kivezérlés beállítása (csúcscsint keresés)

E funkcióval lehetőség nyílik a kazettára rögzítendő műsorszámok közül a legmagasabb jelszinttel rendelkező műsorszám megkeresésére. Kazettára másolásnál ennek alapján kell a felvételi kivezérést beállítani.

**1** Lejátszás előtt nyomja meg a PEAK SEARCH gombot.

A kijelzőn villog a "PEAK" felirat, és a CD-játszó megkezdja a legnagyobb hangerejű részlet keresését.

Az összes műsorszám ellenőrzése után a készülék többször egymás után lejátszsa a legmagasabb hangerejű részletet.

**2** Állítsa be a kivezérlési szintet a magnódecken.

**3** A csúcscsint keresési funkció kikapcsolásához nyomja meg a ■ gombot.

A "PEAK" felirat eltűnik a kijelzőről.

### Megjegyzés

A csúcscsintként meghatározott részletek még ugyanazon CD esetében is változhatnak a funkció többszöri alkalmazásánál. A valódi és a megállapított csúcscsint közötti különbség azonban elhanyagolhatóan kicsiny, így a felvételi kivezérlés beállításánál nem jelent problémát.

## A CONTROL A1II vezérlőrendszer (csak a GDP-XE570-nél)

Ez a lejátszó kompatibilis a CONTROL A1II vezérlőrendszerrel.

A CONTROL A1II vezérlőrendszer a különböző Sony készülékekből álló hangfrekvenciás rendszer vezérlésének leegyszerűsítése érdekében fejlesztették ki. A CONTROL A1II csatlakoztatás gyakorlatilag a vezérlőjelek haladási útját határozza meg, így lehetővé téve a összetett rendszerek működtetésével kapcsolatos automatikus vezérlési és szabályozási műveletek végrehajtását.

A CONTROL A1II rendszer jelenleg a Sony gyártmányú CD lejátszó, erősítő (rádióerősítő), MD készülék és kazettás magnó között biztosítja az automatikus üzemmód kapcsolást és a szinkronfelvételt.

A CONTROL A1II rendszer a jövőben olyan többszernés csatlakoztatási módszerre fog fejlődni, amely mindegyik csatlakoztatott berendezésen számos művelet végrehajtását teszi lehetővé.

### Megjegyzés

A CONTROL A1II vezérlőrendszer az új vezérlési funkciók bevezetésénél "felfelé" kompatibilis, azaz a régebbi modellek nem tudják az új funkciókat használni.

## A CONTROL A1II és a CONTROL A1 rendszer közötti kompatibilitás

A CONTROL A1 vezérlőrendszer továbbfejlesztettük annak érdekében, hogy a 300 lemezes Sony CD váltónál, illetve egyéb új Sony modelleknél szabvány rendszerként alkalmazott CONTROL A1II vezérlőrendszerrel kompatibilis legyen. A CONTROL A1 aljzattal rendelkező komponensek kompatibilisek a CONTROL A1II aljzattal ellátott készülékekkel, így az ilyen berendezések egymáshoz csatlakoztathatók. Lényegében a CONTROL A1 rendszer összes vezérlési funkciója rendelkezésre áll a CONTROL A1II rendszerben is. Ha azonban CONTROL A1, illetve CONTROL A1II aljzattal ellátott berendezéseket csatlakoztat egymáshoz, a vezérelhető funkciók száma a berendezés típusától függően korlátozott lehet. Részletesebb információkért olvassa el a berendezés(ek) használati utasítását.

## A CONTROL A1II rendszer csatlakoztatása

Csatlakoztassa egymáshoz a berendezéseket soros kapcsolással a hátlapon lévő CONTROL A1II aljzatokon keresztül, mono (2P) csatlakozó kábelrel. Maximum tíz db CONTROL A1II kompatibilis készüléket csatlakoztathat, tetszés szerinti sorrendben. Mindegyik készülék-típusból azonban csak egyet szabad csatlakoztatni (pl. 1 db CD lejátszót, 1 db MD készüléket, 1 db magnódecket és 1 db rádióerősítőt). (A készülék típusától függően több CD lejátszó vagy MD készüléket is csatlakoztathat. A részleteket lásd a kérdéses berendezés használati utasításában.)

### Példa

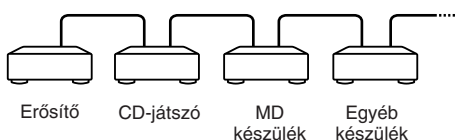

## **A CONTROL A1II vezérlőrendszer (csak a CDP-XE570-nél) (folytatás)**

A CONTROL A1II vezérlőrendszeren belül a vezérlőjelek mindkét irányba mozoghatnak, ezért nincs külön bemeneti (IN) vagy kimeneti (OUT) csatlakozó. Ha egy berendezésen egynél több CAONTROL A1II aljzat található, használhatja csak az egyik aljzatot, vagy csatlakoztathat több különböző berendezést az aljzatokhoz.

### **Néhány szó a csatlakozó kábelről**

Ha a CONTROL A1II kompatibilis kábel nincs mellékelve, használja a szakküzetekben kapható, 2 méternél rövidebb mono (2P) kábelt (ellenállás nélküli) (pl. Sony RK-G69HG).

## **Alapfunkciók**

### **Automatikus üzemmód kapcsolás**

Ha a CONTROL A1II kompatibilis Sony erősítőt (vagy rádióerősítőt) a megfelelő CONTROL A1II csatlakozó kábellel (nem tartozék) más Sony berendezésekhez csatlakoztatja, az erősítő automatikusan a megfelelő üzemmódba kapcsol, ha valamelyik készüléken megnyomja a lejátszás gombot.

(Ha pl. MD lemez lejátszása közben megnyomja a CD-játszó ▷ (lejátszás) gombját, az erősítő CD üzemmódból automatikusan MD üzemmódba kapcsol.)

### **Megjegyzések**

- Ez a funkció csak akkor használható, ha a külső berendezéseket a nekik megfelelő bemeneti aljzatokhoz csatlakoztatja az erősítőn. Egyes rádióerősítő típusoknál lehetőség van az üzemmódválasztó gombok funkciójának módosítására. Ebben az esetben olvassa el a rádióerősítő használati utasítását.
- Felvételt készítés közben csak a felvételi műsorforráson szabad elindítani a lejátszást. Ha egy másik berendezésen is megnyomja a lejátszás gombot, az erősítő automatikusan átkapcsol a másik berendezésre.

## **Szinkronfelvétel**

Ez a funkció lehetővé teszi szinkronizált indítású és leállítású felvételek készítését a CD lejátszó és a felvevő berendezés között.

**1 Az erősítő (vagy rádióerősítő) üzemmód választó kapcsolóját állítsa a CD-játszónak megfelelő állásba.**

**2 Kapcsolja a CD-játszót pillanat állj üzemmódba (ellenőrizze, hogy mind a ▷, mind a II jelző világít-e.).**

**3 Kapcsolja a felvevő berendezést (felvételi készenléti) üzemmódba.**

**4 Nyomja meg a II gombot a felvevő berendezésen.**

A CD-játszón megkezdődik a lejátszás, majd röviddel ezután a felvevő berendezés felvételi üzemmódba kapcsol.

Amikor a lejátszás befejeződik a CD-játszón, a felvevő berendezés állj üzemmódba kapcsol.

### **Hasznos tudnivaló**

Egyes felvevő berendezések olyan speciális szinkronfelvételi funkcióval is rendelkezhetnek - pl. CD szinkronmásolás -, amely a CONTROL A1II vezérlőrendszert használja. Ilyen esetben olvassa el a felvevő berendezéshez mellékelt használati utasítást.

### **Megjegyzés**

Ne kapcsoljon egynél több berendezést pillanat állj üzemmódba.



## Előírások

### Néhány szó a biztonságról

- Vigyázat - ha ezt a berendezést egy másik optikai készülékkel együtt használja, növekszik a szem veszélyeztetettsége.
- Ha bármilyen szilárd anyag, vagy folyadék kerül a készülék belsejébe, húzza ki a hálózati csatlakozó vezetékét, és forduljon szakemberhez.
- Ne használjon szabálytalan (pl. szív, négyszögletes vagy csillag) alakú CD lemezeket. Az ilyen lemezek károsíthatják a lejátszót. Ne játsszon le ilyen lemezeket.

### Néhány szó a tápfeszültség forrásokról

- Ellenőrizze a készülék üzemi feszültségét. Ennek meg kell egyeznie a készülék használatának helyén rendelkezésre álló hálózati feszültséggel. Az üzemi feszültség értéke a készülék hátlapján lévő adattáblán látható.
- A készülék mindaddig feszültség alatt áll, amíg a fali konnektorhoz van csatlakoztatva, még akkor is, ha a készülék ki van kapcsolva.
- Ha hosszabb ideig nem használja készülékét, húzza ki a hálózati csatlakozót a fali konnektorból. Mindig a csatlakozó dugót, és soha ne a vezetékét fogja meg.
- A hálózati csatlakozó vezeték cseréjét kizárólag szakember végezheti.

### Javaslat a készülék elhelyezéséhez

- Úgy helyezze el a készüléket, hogy a levegő szabadon áramolhasson körülötte, máskülönben túlmelegedhet.
- Ne helyezze a készüléket puha felületre, mert ezzel az alsó felén lévő szellőzőnyílásokat eltakarja.
- Óvakodjon az alábbi elhelyezésektől: Hőforrások közelében, illetve olyan helyen, ahol közvetlen napfénynek, túlzott pornak vagy mechanikai behatásnak van kitéve.

### Páralecsapódás

- Ha a készüléket hideg helyről meleg helyre viszi, továbbá, ha túlságosan nedves helyen tárolja, pára csapódhat le a kiolvasó fejen. A készülék ekkor működésképtelen. Vegye ki a CD-t, kapcsolja ki a készüléket, és várjon kb. 1 órát, hogy a lecsapódott nedvesség elpárologjon.

### A hangerő beállítása

- Halk részeknél, vagy a műsorszámok közötti szünetekben ne állítsa túl nagyra a hangerőt, mert később, a hangos részleteknél a hangsugárzók károsodhatnak.

### A készülék tisztítása

- Kímélő tisztítószerezrel enyhén megnedvesített puha ruhával törölje le a készülék burkolatát, kezelőszerveit és a lemeztartó fiókot. A tisztításhoz soha ne használjon súrolószert, súrolószivacsot, benzint vagy alkoholt.

Ha a készülékkel kapcsolatban bármilyen kérdése vagy problémája merül fel, keresse fel a legközelebbi Sony kereskedést.

## Megjegyzések a CD lemezekhez

### A CD lemezek helyes kezelése

- A lemez tisztán tartása érdekében, mindig a szélénél fogja meg azt. Soha ne érintse a felületét.
- Ne ragasszon címkét vagy matricát a lemezre.

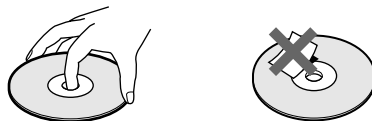

- Óvja a lemezeket erős napfénytől és ne helyezze hőszugárzó vagy fűtőtest közelébe. Ne felejtse a lemezeket tűző napon parkoló gépkocsiban, mert a túl magas hőmérséklet károsíthatja őket.
- Ne használja a kereskedelembe kapható stabilizátort. Ez mind a lemezt, mind a lejátszót károsíthatja.
- Használat után helyezze vissza a lemezt védőtokjába.

### A CD lemezek tisztítása

- A CD lemezt fogja meg a széléinél. Puha tisztító kendővel középről kifelé, sugárirányban haladva tisztítsa meg a lemezt.

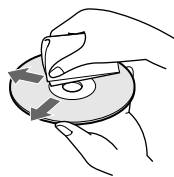

- A tisztításhoz soha ne használjon benzint, hígítót, vagy háztartási tisztítószereket. Az antisztatizáló spray csak analóg (hang) lemezekhez használható.

### Megjegyzés a CD-R/CD-RW lemezek lejátszásához

- A CD-R/CD-RW meghajtó egységekkel felvett lemezek lejátszása az esetleges karcolások, szennyeződés, rossz minőség vagy a meghajtó egység karakterisztikája miatt nem minden esetben lehetséges. A le nem zárt szekciót tartalmazó CD lemezek nem játszhatók le.

## Hibaelhárítás

Ha a készülék használata során az alábbi jelenségek valamelyikét észleli, hajtsa végre az előírt műveletet. Ha az alábbi ellenőrzések végrehajtása után is fennáll az adott hibajelenség, forduljon a legközelebbi Sony márkaszervizhez.

### Nincs hang

- Ellenőrizze, hogy a készülék csatlakoztatása megfelelő-e.
- Győződjön meg arról, hogy az erősítő szakszerűen működtette-e.
- Állítsa be a kimenő jelszintet a távvezérlő ANALOG OUT LEVEL +/- gombjával (csak a CDP-XE570/XE370-nél).

### A készülék nem játszik le

- A CD lemeztartóban nincsen lemez. A "-NO DISC-" (vagy a "no DISC") a CDP-XE370/XE270-nél) jelzés jelenik meg. Helyezzen be egy CD-t.
- Úgy helyezze be a lemezt, hogy a feliratos oldal felfelé nézzen.
- Tisztítsa meg a lemezt (lásd a 17. oldalon).
- Páralecsapódás fordult elő. Vegye ki a lemezt, és hagyja bekapcsolva a készüléket kb. 1 óráig.

### A felvételi jelszint változik

- Felvételkedítés közben a kivezérlési szint változik, ha megnyomja a távvezérlő ANALOG OUT LEVEL +/- gombját (csak a CDP-XE570/XE370-nél).

### A távvezérlő nem működik

(csak a CDP-XE570/XE370-nél)

- Távolítsa el az akadályt a készülék és a távvezérlő útból.
- A távvezérlőt irányítsa a készülék távvezérlés érzékelője  felé.
- Cserélje ki mindkét elemet a távvezérlőben, ha az elemek kimerültek.

## Minőségtanúsítás

A forgalomba hozó tanúsítja, hogy a CDP-XE570/CDP-XE370/CDP-XE270 típusú CD-játszó a 2/1984. (III. 10.) IpM-BkM.sz. rendeletében előírtak szerint megfelel a következő műszaki jellemzőknek.

### CD-játszó

Lézer	Félvezető lézer ( $\lambda=780$ nm) Emisszió: Folyamatos 2 Hz - 20 kHz $\pm 0,5$ dB Dinamika Harmonikus torzítás
-------	---

### Kimenetek

	Csatlakozó	Maximális kimenő jelszint	Terhelő impedancia
ANALOG OUT	Körkörös aljzat	2 V (50 k $\Omega$ -on)	>10 k $\Omega$
DIGITAL OUT (OPTICAL)	Optikai csatlakozó	-18 dBm	Hullámhossz: 660 nm Nyomja meg
PHONES (csak a CDP-XE570-nél)	Sztereó körkörös aljzat	10 mW	32 $\Omega$

### Általános jellemzők

Hálózati feszültség	220-230 V~, 50/60 Hz
Teljesítmény felvétel	11 W
Érintésvédelmi osztály:	II.
Méreték (szxmxmxm)	430 x 95 x 290 mm (a kiemelkedő részekkel együtt)
Tömeg	CDP-XE570: 3,3 kg CDP-XE370: 3,2 kg CDP-XE270: 3,2 kg

### Mellékelt tartozékok

Hangfrekvenciás csatlakozó kábel	1 db (2 körkörös - 2 körkörös csatlakozó dugó)
Távvezérlő	1 db (csak a CDP-XE570/XE370-nél)
R6 (AA méretű) elemek	2 db (csak a CDP-XE570/XE370-nél)

A modell és a műszaki adatok előzetes bejelentés nélkül változhatnak.