

Blu-ray Disc/DVD- kotiteatterijärjestelmä

Käyttöohje

VAROITUS

Älä sijoita laitetta suljettuun tilaan, kuten umpinaiseen kirjahyllyyn tai kaappiin.

Älä peitä laitteen tuuletusaukkoja esimerkiksi sanomalehdellä, liinalla tai verhoilla, sillä siitä voi seurata tulipalo. Älä myöskään aseta avotulta, esimerkiksi palavaa kynttilää, laitteen päälle.

Suojaa laite tippuvalta ja roiskuvalta vedeltä äläkä sijoita laitteen päälle maljakkoja tai muita nestettä sisältäviä esineitä, jotta tulipalon tai sähköiskun vaara voidaan välttää.

Älä altista paristoja tai laitetta, jossa on paristo, kuumuudelle, kuten auringonpaisteelle, tullelle tai muulle vastaavalle.

Loukkaantumista varten takia laite on kiinnitettävä tukevasti seinään tai lattiaan asennusohjeiden mukaisesti. Vain sisäkäyttöön.

VAROITUS

Optisten laitteiden käyttäminen tämän tuotteen kanssa voi vahingoittaa silmiä. Tässä Blu-ray Disc / DVD-kotiteatterijärjestelmä-järjestelmässä käytettävä lasersäde vahingoittaa silmiä, joten älä yritä avata koteloa.

Laitteen saa huoltaa vain ammattitaitoinen huoltoilike.

CAUTION CLASS 3R VISIBLE AND INVISIBLE LASER RADIATION WHEN OPEN. AVOID DIRECT EYE EXPOSURE.
VORSICHT KLASSE 3R SICHTBARE UND UNSICHTBARE LASERSTRAHLUNG WENN GEÖFFNET. UNMITTLEREN AUGENKONTAKT VERMEIDEN.
ADVARSSEL SYNLIG OG USYNLIG LASERSTRÅLING AF KLASSE 3R VED ÅBNING. UNDGÅ AT SE DIREKTE PÅ STRÅLEN.
ADVARSSEL SYNLIG OG USYNLIG LASERSTRÅLING I KLASSE 3R NÅR DISKEN ÅPNES. UNNGÅ DIREKTE ØYEKONTAKT AV STRÅLEN.
WARNING CLASS 3R SYNLIG OCH USYNLIG LASERSTRÅLNING NÄR DENNA DEL ÄR ÖPPNAD. UNDGÅ ATT DIREKT EXPONERAS ÖGONEN FÖR STRÅLNINGEN.
VARO! AVATTUNA LUOKAN 3R NÄKYVÄÄ JA NÄKYMÄTÖNTÄ LASERISÄTEILÄÄ. VÄLTÄ KATSEEN SUORAAN KILTOIMISTA.

警告 打开时有3类可见和不可见激光辐射。避免眼睛受到直射的照射。
注意 打開時有3類可見及不可見雷射輻射。避免眼睛直接暴露。

Tämä tuote on LUOKAN 3R LASERLAITE. Laserin suojakotelon avaaminen voi altistaa näkyvälle ja näkymättömälle lasersäteilylle. Varo, ettei säteily osu suoraan silmiin.

Tämä merkintä sijaitsee laitteen sisällä olevan laserin suojakotelossa.

CLASS 1 LASER PRODUCT
LUOKAN 1 LASERLAITE
KLASS 1 LASERAPPARAT
1类激光产品

Tämä tuote on LUOKAN 1 LASERLAITE. Tämä merkintä on laitteen takapuolella.

Euroopassa asuvat asiakkaat



Käytöstä poistettujen sähkö- ja elektroniikka-laitteiden hävittäminen

(koskee Euroopan yhteisön ja muiden Euroopan maiden jätehuoltoa)

Tämä laitteeseen tai sen pakkaukseen merkitty symboli tarkoittaa, että laitetta ei saa käsitellä kotitalousjätteenä. Sen sijaan laite on toimitettava sähkö ja elektroniikkalaitteiden kierrätyksestä huolehtivaan keräys- ja kierrätyspisteeseen. Varmistamalla, että tämä laite hävitetään asianmukaisesti, voit auttaa estämään mahdollisia ympäristö- ja terveyshaittoja, joita muuten voi aiheutua laitteen epäasianmukaisesta käsittelystä. Materiaalien kierrätys säästää luonnonvaroja. Lisätietoja laitteen käsittelystä, talteenotosta ja kierrätyksestä on saatavilla paikallisilta ympäristöviranomaisilta, jätehuoltokeskuksesta tai liikkeestä, josta laite on ostettu.



Käytöstä poistettujen paristojen hävitys (koskee Euroopan unionia sekä muita Euroopan

maita, joissa on erillisiä keräysjärjestelmiä)

Tämä symboli paristossa tai sen pakkauksessa tarkoittaa, ettei paristoa lasketa normaalkiksi kotitalousjätteeksi.

Tietyissä paristoissa tätä symbolia voidaan käyttää yhdessä kemikaalia ilmaisevan symbolin kanssa. Elohopean (Hg) tai lyijyn (Pb) kemiallinen merkki lisätään paristoon, joka sisältää enemmän kuin 0,005 % elohopeaa tai 0,004 % lyijyä.

Varmistamalla, että paristo poistetaan käytöstä asiaan kuuluvalla tavalla, estetään mahdollisia negatiivisia vaikutuksia luonnolle ja ihmisten terveydelle, joita paristojen väärä hävittäminen saattaa aiheuttaa. Materiaalien kierrätys auttaa säästämään luonnonvaroja.

Mikäli tuotteen turvallisuus, suorituskyky tai tietojen säilyminen vaatii, että paristo on kiinteästi kytketty laitteeseen, tulee pariston vaihto suorittaa valtuutetun huollon toimesta.

Jotta varmistetaan, että käytöstä poistettu tuote käsitellään asianmukaisesti, tulee tuote viedä käytöstä poistettujen sähkö- ja elektroniikkalaitteiden vastaanottopisteeseen.

Muiden paristojen osalta tarkista käyttöohjeesta miten paristo irrotetaan tuotteesta turvallisesti. Toimita käytöstä poistettu paristo paristojen vastaanottopisteeseen. Lisätietoja tuotteiden ja paristojen kierrätyksestä saa paikallisilta viranomaisilta, jäteyhdistöistä tai liikkeestä, josta tuote on ostettu.

Huomautus asiakkaille: seuraavat tiedot koskevat ainoastaan laitteita,

joita myydään EU:n direktiivejä noudattavissa maissa.

Tämän tuotteen valmistaja on Sony Corporation, 1-7-1 Konan Minato-ku Tokyo, 108-0075 Japani. Sähkömagneettista yhteensopivuutta ja tuoteturvallisuutta koskeissa asioissa valtuutettu edustaja on Sony Deutschland GmbH, Hedelfinger Strasse 61, 70327 Stuttgart, Saksa. Huoltoa ja takuuta koskeissa asioissa pyydämme ottamaan yhteyttä erillisissä huolto- ja takuua-si- kirjoissa mainittuihin osoitteisiin.

Päälaiteessa

Nimilaatta on laitteen pohjassa.

Varotoimet

Virtalähteet

- Laite on kytkettyinä sähköverkkoon aina, kun virtajohto on liitettynä pistorasiiaan, vaikka virta olisi katkaistu laitteen virtakytkimellä.
- Koska laite irrotetaan virtalähteestä irrottamalla virtajohto pistorasiasta, kytkke laite pistorasiiaan, johon on esteetön pääsy. Jos laite toimii epänormaalisti, irrota pistoke pistorasiasta välittömästi.

3D-videokuvan katselemiseen liittyviä seikkoja

Jotkut henkilöt voivat saada fyysisiä oireita (silmien rasittumista, väsymystä tai pahoinvointia) 3D-videokuvan katselusta. Sony suosittelee, että kaikki katselijat pitävät säännöllisin välein taukoja katsellessaan 3D-videokuvaa. Taukojen pituuden ja taajuuden tarve vaihtelee henkilöittäin. Toimi itsellesi parhaalla tavalla. Jos koet epämiellyttäviä oireita, lopeta 3D-videokuvan katselu, kunnes oireet häviävät. Ota tarvittaessa yhteys lääkäriin. Tutustu myös (i) muiden tämän laitteen kanssa käytettävien laitteiden käyttöohjeisiin ja/tai varoituksiin tai tuotteen mukana

toimitetun Blu-ray Disc -levyn sisältöön sekä (ii) Internet-sivus-toomme (<http://esupport.sony.com/>), jossa on uusimmat tiedot aiheesta. Pienten (erityisesti alle kuusivuotiaiden) lasten näköaisti on vielä kehitysvaiheessa. Kysy lisätietoja lääkäriltä (lastenlääkäriltä tai silmälääkäriltä), ennen kuin annat lasten katsoa 3D-videokuvaa. Aikuisten tulee tarkkailla lapsiaan ja varmistaa, että he noudattavat edellä mainittuja suosituksia.

Langaton lähetin- vastaanotin (EZW-RT50) ja Blu-ray Disc-/DVD- vastaanotin (HBD-E980W) (Australiassa asuvat asiakkait)

Tämä laite tulee asentaa ja sitä tulee käyttää siten, että käyttäjän kehon ja säteilylähteen välillä on vähintään 20 cm tilaa (ei koske raajoja: käsiä, ranteita, jalkateriä tai nilkkoja).

Langaton lähetin- vastaanotin (EZW-RT50) ja Blu-ray Disc-/DVD- kotiteatterijärjestelmä (BDV-E780W/BDV-E980W) (Euroopassa asuvat asiakkait)

Lisätietoja on langattoman tuotteen vaatimustenmukaisuusilmoitukses sa (vakiovaruste).

Kopiosuojaus

Blu-ray Disc™- ja DVD-levyissä käytetään kehittyneitä suojausjärjestelmiä. Nämä järjestelmät, joita kutsutaan AACs (Advanced Access Content System) - ja CSS (Content Scramble System) -järjestelmiksi, saattavat sisältää toistoon, analogiseen signaaliin ja muihin vastaaviin toimintoihin liittyviä rajoituksia. Tämän tuotteen toiminta ja tuotteeseen asetetut rajoitukset saattavat vaihdella ostopäivämäärän mukaan, sillä AACs:n hallintoelin saattaa ostopäivämäärän jälkeen ottaa käyttöön uusia tai muuttua olemassa olevia rajoitussääntöjä.

Tekijänoikeudet ja tavaramerkit

- Tässä laitteessa on Dolby® Digital, mukautuva tiläänidekooderimatriisi Dolby Pro Logic (II) sekä DTS® Digital Surround System.
 - * Valmistettu Dolby Laboratories -yhtiön lisenssillä. Dolby, Pro Logic ja kaksois-D-symboli ovat Dolby Laboratories -yhtiön tavaramerkkejä.
 - ** Valmistettu lisenssillä Yhdysvalloissa myönnettyjen patenttien (numerot 5,451,942; 5,956,674; 5,974,380; 5,978,762; 6,226,616; 6,487,535; 7,212,872; 7,333,929; 7,392,195; 7,272,567) ja muiden Yhdysvalloissa sekä muualla maailmassa myönnettyjen ja haettavana olevien patenttien nojalla. DTS, DTS-HD ja DTS-symboli ovat rekisteröityjä tavaramerkkejä. DTS-HD Master Audio ja DTS-logot ovat DTS, Inc.:n tavaramerkkejä. Tuote sisältää ohjelmiston. © DTS, Inc. Kaikki oikeudet pidätetään.
- Tässä laitteessa käytetään High-Definition Multimedia Interface (HDMI™) -tekniikkaa. HDMI, HDMI-logo ja High-Definition Multimedia Interface ovat HDMI Licensing LLC -yhtiön tavaramerkkejä tai rekisteröityjä tavaramerkkejä Yhdysvalloissa ja muissa maissa.
- Java on Oraclen ja/tai sen osakkuusyhtiöiden tavaramerkki.
- BD-LIVE ja BONUSVIEW ovat Blu-ray Disc Associationin tavaramerkkejä.
- Blu-ray Disc on tavaramerkki.
- Blu-ray Disc-, DVD+RW-, DVD-RW-, DVD+R-, DVD-R-, DVD VIDEO- ja CD-logot ovat tavaramerkkejä.

- Blu-ray 3D ja Blu-ray 3D-logo ovat Blu-ray Disc Associationin tavaramerkkejä.
- BRAVIA on Sony Corporationin tavaramerkki.
- AVCHD ja AVCHD-logo ovat Panasonic Corporationin ja Sony Corporationin tavaramerkkejä.
- XMB, ja xross media bar ovat Sony Corporationin ja Sony Computer Entertainment Inc.:n tavaramerkkejä.
- PLAYSTATION on Sony Computer Entertainment Inc.:n tavaramerkki.
- Musiikin ja videoiden tunnistustekniikan ja liittyvät tiedot tarjoaa Gracenote®. Gracenote on musiikin tunnistustekniikan ja liittyvän sisällön toimituksen alan standardi. Lisätietoja on osoitteessa www.gracenote.com. CD-, DVD-, Blu-ray Disc- sekä musiikki- ja videotiedot toimittaa Gracenote, Inc., copyright © 2000–tämä päivä Gracenote. Gracenote Ohjelmisto, copyright © 2000–tämä päivä Gracenote. Tätä tuotetta ja palvelua koskee yksi tai useampi patentti, jonka omistaa Gracenote. Katso Gracenote-sivustosta alustava luettelo soveltuvista Gracenote-patenteista. Gracenote, CDDB, MusicID, MediaVOCS, Gracenote-logo ja -logotyyppi sekä Powered by Gracenote -logo ovat Gracenoten rekisteröityjä tavaramerkkejä tai tavaramerkkejä Yhdysvalloissa ja/tai muissa maissa.



- Wi-Fi CERTIFIED™-logo on Wi-Fi Alliansen sertifiointimerkki.
- Wi-Fi Protected Setup™-merkki on Wi-Fi Alliansen merkki.
- Wi-Fi CERTIFIED™ ja Wi-Fi Protected Setup™ ovat Wi-Fi Alliansen tavaramerkkejä.

- PhotoTV HD ja PhotoTV HD-logo ovat Sony Corporationin tavaramerkkejä.
- MPEG Layer-3 -äänikoodaus-tekniikkaa ja -patenteja käytetään Fraunhofer IIS:n ja Thomsonin luvalla.
- iPhone, iPod, iPod classic, iPod nano ja iPod touch ovat Apple Inc.:n Yhdysvalloissa ja muissa maissa rekisteröimiä tavaramerkkejä.



- Made for iPod- ja Made for iPhone -merkinnät tarkoittavat, että elektroninen lisälaitte on suunniteltu käytettäväksi erityisesti iPod- tai iPhone-laitteen kanssa ja lisälaitteen kehittäjä takaa, että laite on Applen suorituskykyä koskevien standardien mukainen. Apple ei vastaa tämän laitteen toiminnasta tai siitä, että laite on turvallisuusmääräysten ja muiden lakisääteisten standardien mukainen. Huomaa, että tällaisen lisälaitteen käyttö iPod- tai iPhone-laitteen kanssa voi vaikuttaa langattomaan suorituskykyyn.
- Windows Media on Microsoft Corporationin rekisteröity tavaramerkki tai tavaramerkki Yhdysvalloissa ja/tai muissa maissa. Tässä tuotteessa on käytetty tekniikkaa, joka on Microsoftin aineetonta omaisuutta koskevien oikeuksien alainen. Kyseisen tekniikan käyttö ja jakelu tämän tuotteen ulkopuolella on kielletty ilman asianmukaista Microsoftin myöntämää lupaa. Sisällön omistajat suojaavat aineetonta omaisuutta koskevia oikeuksiaan, mukaan lukien sisällön tekijänoikeuksia, Microsoft PlayReady™ -sisällönkäyttötekniikalla. Tämä laite käyttää PlayReady-suojattua sisältöä ja/tai WMDRM-suojattua sisältöä

PlayReady-tekniikan avulla. Jos laite ei rajoita sisällön käyttöä toivotulla tavalla, sisällön omistaja voi pyytää Microsoftia peruuttamaan laitteen kyvyn käyttää PlayReady-suojattua sisältöä. Peruuttamisen ei tulisi vaikuttaa suojaamattomaan sisältöön eikä sisältöön, joka on suojattu jollakin muulla tekniikalla. Sisällön omistajat voivat edellyttää, että päivitetään PlayReadyn, ennen kuin voit käyttää heidän sisältöään. Jos kieltäydyt päivityksestä, et voi käyttää päivitystä edellyttävää sisältöä.

- DLNA®, DLNA-logo ja DLNA CERTIFIED™ ovat Digital Living Network Alliansen tavaramerkkejä, palvelumerkkejä tai sertifiointimerkkejä.
- Kaikki muut tavaramerkit ovat omistajiensa omaisuutta.
- Muut järjestelmien tai tuotteiden nimet ovat yleensä valmistajiensa tavaramerkkejä tai rekisteröityjä tavaramerkkejä. Merkintöjä™ ja ® ei käytetä tässä asiakirjassa.

Tietoja tästä käyttöohjeesta

- Tässä käyttöohjeessa viitataan kaukosäätimessä oleviin painikkeisiin. Voit käyttää myös laitteen painikkeita, jos niiden nimet ovat samat tai samantapaiset kuin kaukosäätimen painikkeiden nimet.
- Tässä käyttöohjeessa käytetään BD-, DVD-, Super Audio CD- ja CD-levyistä yleisnimitystä levy, ellei tekstissä tai kuvissa ole muuta ilmaistu.
- Tämä käyttöohje on tarkoitettu malleille BDV-E980W ja BDV-E780W. Kuvissa on käytetty mallia BDV-E980W. Tekstissä on selvästi mainittu mahdolliset toimintaerot, esimerkiksi ”vain BDV-E980W”.
- Osa kuvista on havainnollistavia piirroksia, jotka saattavat poiketa todellisista tuotteista.
- Televisioruudussa näkyvät kohteet voivat vaihdella alueittain.
- Oletusasetus näkyy alleviivattuna.

Sisällys

Tietoja tästä käyttöohjeesta	5
Pakkauksen avaaminen	7
Osat ja painikkeet	10

Käytön aloittaminen

Vaihe 1: järjestelmän asentaminen	16
Vaihe 2: järjestelmän kytkeminen	20
Vaihe 3: verkkoyhteyden muodostaminen	27
Vaihe 4: langattoman järjestelmän asentaminen	28
Vaihe 5: Pika-asetuksen tekeminen	29
Vaihe 6: signaalilähteen valitseminen	30
Vaihe 7: surround-äänen toistaminen	31

Toisto

Levyn toistaminen	34
Toistaminen USB-laitteesta	35
iPod-/iPhone-sisällön toistaminen	36
Toistaminen verkosta	38
Käytettävissä olevat asetukset ja toiminnot	40

Äänen säätäminen

Äänitehosteen valitseminen lähteen mukaan	43
Äänimuodon, monikielisten raitojen tai kanavan valitseminen	43
Multiplex-lähetysäänen kuunteleminen	44

Viritin

Radion kuunteleminen	45
Radio Data System (RDS) -järjestelmän käyttäminen	46

Muut toiminnot

BRAVIA Syncin HDMI-Ohjaus-toiminnon käyttäminen	47
Tarvittavien asetusten automaattinen kalibrointi	48
Kaiuttimien asetukset	49

Uniajastimen käyttäminen	50
Laitteen painikkeiden poistaminen käytöstä	50
Television tai muiden laitteiden ohjaaminen mukana toimitetulla kaukosäätimellä	51
Virransäätö valmiustilassa	52
Verkkosivujen selaaminen	53
Langattoman järjestelmän lisäasetukset	54
Verkon määrittäminen	55

Asetukset ja säädöt

Asetusnäytön käyttäminen	59
[Kaukosäätimen asetusopas]	59
[Verkkopäivitys]	60
[Näyttöasetukset]	60
[Ääniasetukset]	61
[BD/DVD-katseluasetukset]	62
[Käytönvalvonta-asetukset]	63
[Musiikkiasetukset]	63
[Järjestelmäasetukset]	63
[Verkkoasetukset]	64
[Pika-asetus]	65
[Nollaus]	65

Lisätietoja

Varotoimet	66
Tietoja levyistä	67
Vianmääritys	68
Toistettavat levyt	74
Toistettavat tiedostotyytit	75
Tuetut äänimuodot	76
Tekniset tiedot	77
Kielikoodien luettelo	79
Hakemisto	80

Pakkauksen avaaminen

BDV-E980W

- Etukaiuttimet (2)

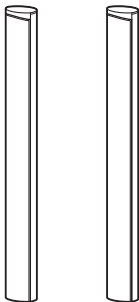

- Surround-kaiuttimet (2)

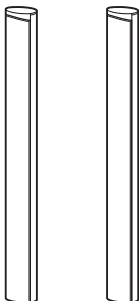

- Keskikaiutin (1)



- Bassokaiutin (1)

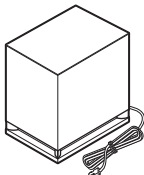

- Kaiutinjohdot (5, punainen/
valkoinen/vihreä/harmaa/sininen)

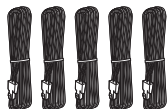

- Kaiuttimien pohjasuojukset (4)



- Alustat (4)

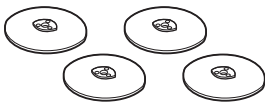

- Etukaiuttimien ja surround-
kaiuttimien alaosat (4)

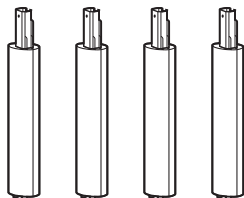

- Ruuvit (hopeiset) (4)

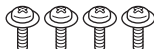

- Ruuvit (mustat) (12)



- FM-lanka-antenni (1)



tai



- Videokaapeli (1)



- Kaukosäädin (1)



- R6 (koko AA) -paristot (2)



- Kalibrointimikrofoni (1)

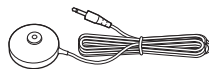

- iPod/iPhone-telakointiasema
(TDM-iP30) (1)



- USB-kaapeli (1)



- Surround-vahvistin (1)

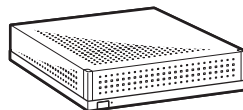

- Langattomat lähetin-
vastaanottimet (2)



- Käyttöohje

- Pika-asennusopas

- Kaiuttimien asennusohje

- Ohjelmiston

- käyttöoikeustiedot

- Langattoman tuotteen vaati-
mustenmukaisuusilmoitus
(vain Euroopan mallit)

BDV-E780W

- Etukaiuttimet (2)

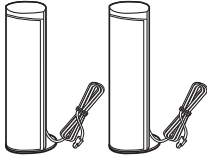

- Surround-kaiuttimet (2)

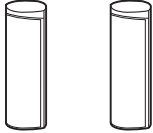

- Keskikaiutin (1)



- Bassokaiutin (1)

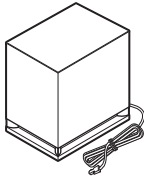

- Kaiutinjohdot (3, vihreä/harmaa/sininen)



- FM-lanka-antenni (1)

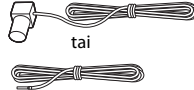

- Videokaapeli (1)



- Kaukosäädin (1)

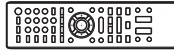

- R6 (koko AA) -paristot (2)



- Kalibrintimikrofoni (1)



- iPod/iPhone-telakointiasema (TDM-iP30) (1)

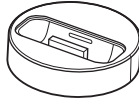

- USB-kaapeli (1)



- Surround-vahvistin (1)

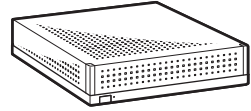

- Langattomat lähetin-vastaanottimet (2)



- Käyttöohje
- Pika-asennusopas
- Kaiuttimen asennusohje
- Ohjelmiston käyttöoikeustiedot
- Langattoman tuotteen vaatimustenmukaisuusilmoitus

Kaukosäätimen valmisteleminen

Aseta kaksi R6 (koko AA) -paristoa (vakiovaruste) paristolokeroon niin, että niiden navat ⊕ ja ⊖ tulevat oikeille puolille lokeron sisällä olevien merkintöjen mukaisesti.

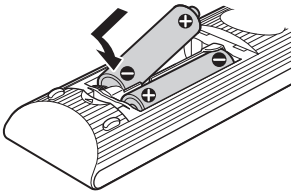

Osat ja painikkeet

Lisätietoja on sulkeissa olevilla sivuilla.

Etupaneeli

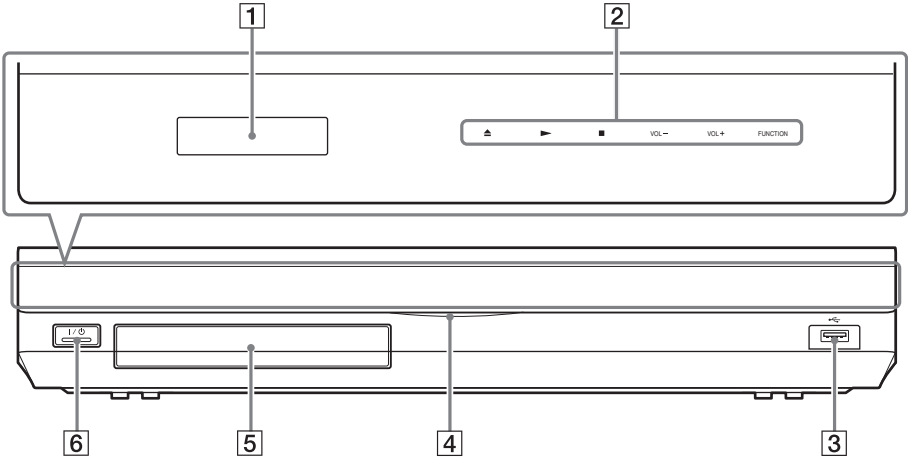

1 Etupaneelin näyttö

2 Kosketuspainikkeet/ilmaisimet

▲ (avaa/sulje) (sivu 34)

Avaa tai sulkee levykelkan.

▶ (toisto)

Aloittaa toiston tai jatkaa toistoa tauon jälkeen (toiston jatkaminen).

Aloittaa diaesityksen, kun laitteeseen asetetaan JPEG-kuvatiedostoja sisältävä levy.

■ (pysäytys)

Pysäyttää toiston ja tallentaa pysäytyskohdan (jatkokohtaan) muistiin.

Nimikkeen tai raidan jatkokohta on viimeinen toistettu kohta tai valokuvakansion viimeinen valokuva.

VOL +/-

Säätää järjestelmän äänenvoimakkuutta.

FUNCTION

Valitsee toistettavan kohteen.

3 I/O (USB) -liitäntä (sivu 35)

USB-laitteen kytkemiseen.

4 Virtailmaisim

Palaa, kun järjestelmän virta on kytkettynä.

5 Levykelkka (sivu 34)

6 I/O (virta/valmiustila)/kaukosäätimen tunnistin

Kytkee laitteeseen virran tai kytkee laitteen valmiustilaan.

Kosketuspainikkeet/ilmaisimet

Nämä painikkeet ovat käytettävissä, kun kosketuspainikkeiden ilmaisimet palavat. Voit ottaa ilmaisimet käyttöön tai poistaa ne käytöstä [Valaistus/näyttö]-asetuksen avulla (sivu 63). Kun [Valaistus/näyttö]-asetuksena on [Yksinkertainen/Pois], ilmaisimet on poistettu käytöstä. Tässä tapauksessa kosketa mitä tahansa kosketuspainiketta. Kun ilmaisim syttyy, kosketa haluttua painiketta.

Huomautus

- Painikkeet toimivat kevyestä kosketuksesta. Älä paina painikkeita liian voimakkaasti.

Etupaneelin näyttö

Etupaneelin näytön ilmaisimet

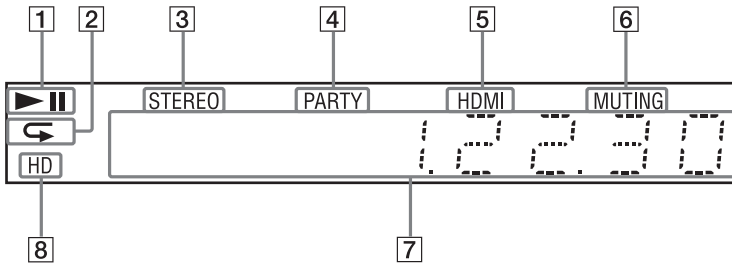

- 1 Näyttää järjestelmän toistotilan.
- 2 Palaa, kun toistuva toisto on käytössä.
- 3 Palaa, kun stereolähetystä vastaanotetaan. (vain radio)
- 4 Palaa, kun järjestelmässä on käytössä PARTY STREAMING -toiminto.
- 5 Palaa, kun HDMI (OUT) -liitettä kytketään HDCP (High-bandwidth Digital Content Protection) -yhteensopivaan laitteeseen, jossa on HDMI -tai DVI (Digital Visual Interface) -tuloliitäntä.
- 6 Palaa, kun mykistys on käytössä.
- 7 Näyttää järjestelmän tilan, kuten radiotaajuuden.
- 8 Palaa, kun HDMI (OUT) -liitännästä lähetetään 720p/1080i/1080p-videosignaalia tai COMPONENT VIDEO OUT -liitännöistä* lähetetään 720p/1080i-videosignaalia.

* COMPONENT VIDEO OUT -liitännät ovat muissa kuin Euroopan ja Saudi-Arabian malleissa.

Takapaneeli

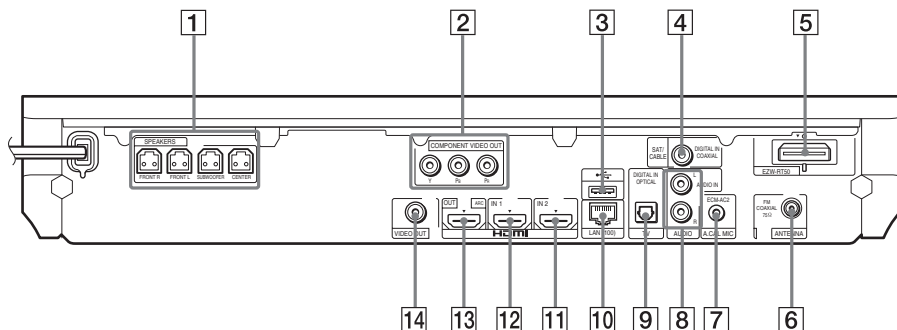

- | | | | |
|---|--|----|--|
| 1 | SPEAKERS-liitännät (sivu 20) | 7 | A.CAL MIC -liitännä (sivut 29, 48) |
| 2 | COMPONENT VIDEO OUT -liitännät (sivu 22) (muut kuin Euroopan ja Saudi-Arabian mallit) | 8 | AUDIO (AUDIO IN L/R) -liitännät (sivu 24) |
| 3 | ← (USB) -liitännä (sivu 35) | 9 | TV (DIGITAL IN OPTICAL) -liitännä (sivu 22) |
| 4 | SAT/CABLE (DIGITAL IN COAXIAL) -liitännä (sivu 24) | 10 | LAN (100) -liitännä (sivu 27) |
| 5 | Langattoman lähetin-vastaanottimen (EZW-RT50) paikka (sivu 28) | 11 | HDMI (IN 2) -liitännä (sivu 24) |
| 6 | ANTENNA (FM COAXIAL 75 Ω) -liitännä (sivu 26) | 12 | HDMI (IN 1) -liitännä (sivu 24) |
| | | 13 | HDMI (OUT) -liitännä (sivu 22) |
| | | 14 | VIDEO OUT -liitännä (sivu 22) |

Surround-vahvistin

Etupaneeli



1 I/⏻ (virta)

Kytkee tai katkaisee surround-vahvistimen virran.

2 LINK/STANDBY-merkkivalo

Voit tarkistaa päälaitteen ja surround-vahvistimen välisen langattoman yhteyden tilan.

Takapaneeli

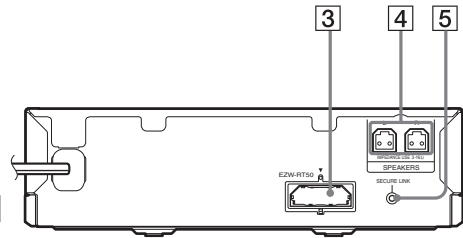

3 Langattoman lähetin-vastaanottimen (EZW-RT50) paikka

4 SPEAKERS-liitännät

5 SECURE LINK -painike (sivu 54)

Käynnistää Secure Link -toiminnon.

Merkkivalo	Tila
Muuttuu vihreäksi.	Järjestelmän virta on kytketty, langaton yhteys on käytössä ja surround-signaaleja vastaanotetaan.
Muuttuu oranssiksi.	Järjestelmän virta on kytketty, langaton yhteys on käytössä Secure Link -toiminnon avulla ja surround-signaaleja vastaanotetaan.
Vilkkuu nopeasti vihreänä.	Langaton lähetin-vastaanotinta ei ole asetettu oikein langattoman lähetin-vastaanottimen paikkaan.
Vilkkuu hitaasti vihreänä tai oranssina.	Langaton lähetyks ei ole käytössä.
Muuttuu punaiseksi.	Surround-vahvistin on valmiutilassa ja järjestelmä on valmiutilassa tai langaton yhteys on poissa käytöstä.
Ei käytössä.	Surround-vahvistimen virta on katkaistu.
Vilkkuu punaisena.	Surround-vahvistimen suojaus on käytössä.

Kaukosäädin

Järjestelmän käyttöpainikkeet on kuvattu alla. Lisätietoja kytkettyjen laitteiden käyttöpainikkeista on kohdassa Television tai muiden laitteiden ohjaaminen mukana toimitetulla kaukosäätimellä (sivu 51).

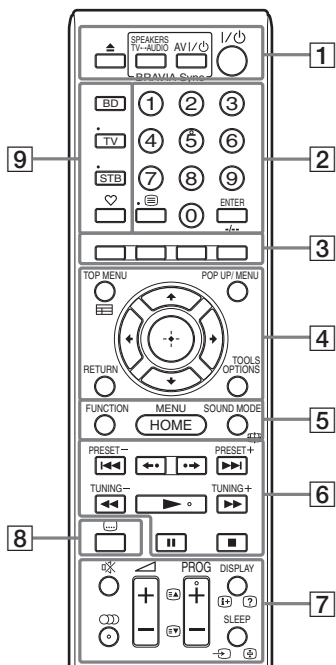

- Numeropainikkeessa 5 sekä painikkeissa **BD**/PROG + ja **▶** on kosketuspiste. Käytä kosketuspistettä apunasi käyttäessäsi kaukosäädintä.
- Niiden painikkeiden nimet, jotka toimivat TV- tai STB-toimintatilapainikkeen painamisen jälkeen, on merkitty keltaisella tai vihreällä.

1 ▲ (avaa/sulje)

Avaa tai sulkee levykelkan.

SPEAKERS TV↔AUDIO

Valitsee, kuuluuko television ääni järjestelmän kaiuttimista vai television kaiuttimista. Tätä toiminto toimii vain, jos [HDMI-Ohjaus]-asetuksena on [Päällä] (sivu 64).

AV I/⏻ (virta/valmiustila) (sivu 51)

Kytkee televisioon tai muuhun laitteeseen virran tai kytkee laitteen valmiustilaan.

I/⏻ (virta/valmiustila) (sivut 29, 45)

Kytkee järjestelmään virran tai siirtää järjestelmän valmiustilaan.

2 Numeropainikkeet (sivut 46, 51)

Syöttää esimerkiksi nimikkeiden ja jaksojen numerot sekä asemien pikavalintanumerot.

ENTER

Vahvistaa tehdyn valinnan.

3 Väripainikkeet (punainen/vihreä/keltainen/sininen)

Pikanäppäimet, joilla voi valita tiettyjä BD-levyn valikkoja (tai käyttää BD-levyn vuorovaikutteisia Java-toimintoja).

4 TOP MENU

Avaa tai sulkee BD- tai DVD-levyn päävalikon.

POP UP/MENU

Avaa tai sulkee BD-ROM-levyn avattavan valikon tai DVD-levyn valikon.

OPTIONS (sivut 31, 40, 53)

Tuo asetusvalikon televisioruutuun tai etupaneelin näyttöön. (Sijainti vaihtelee valitun toiminnon mukaan.)

RETURN

Palaa edelliseen näyttöön.

←/↑/↓/→

Siirtää korostuksen näkyvissä olevaan vaihtoehtoon.

+ (vahvistus)

Vahvistaa tehdyn valinnan.

5 FUNCTION (sivut 30, 45)

Valitsee toistettavan kohteen.

HOME (sivut 29, 45, 48, 49, 53, 54, 55, 59)

Avaa tai sulkee järjestelmän päävalikon.

SOUND MODE (sivu 43)

Valitsee äänitilan.

6 Toistopainikkeet

Lisätietoja on kohdassa Toisto (sivu 34).

◀◀/▶▶ (edellinen/seuraava)

Siirry edelliseen tai seuraavaan jaksoon, raitaan tai tiedostoon.

◀•/•▶ (uudelleentoisto/eteenpäin)

Nykyisten kohtausten lyhyt uudelleentoisto 10 sekunnin ajan./Nykyisten kohtausten pikasiirto eteenpäin 15 sekunnin ajan.

◀◀/▶▶ (nopeutus/hidastus/kuvan pysäytys)

Pikasiirto taakse-/eteenpäin levyn toiston aikana. Selausnopeus muuttuu aina, kun painiketta painetaan.

Ottaa käyttöön hidastetun toiston, jos painiketta painetaan yli sekunnin ajan taukotilassa. Toistaa kuvan kerrallaan, kun painiketta painetaan taukotilassa. Hidastettu toisto ja yksittäisen kehyksen toisto eivät ole saatavilla Blu-ray 3D -levyissä.

▶ (toisto)

Aloittaa toiston tai jatkaa toistoa tauon jälkeen (toiston jatkaminen).

Ottaa käyttöön Toisto yhdellä painalluksella -toiminnon (sivu 47), kun järjestelmään on kytketty virta ja BD/DVD-toiminto on käytössä.

II (tauko)

Keskeyttää toiston tai jatkaa toistoa.

■ (pysäytys)

Pysäyttää toiston ja tallentaa pysäytyskohdan (jatkokohdan) muistiin. Nimikkeen tai raidan jatkokohta on viimeinen toistettu kohta tai valokuvakansion viimeinen valokuva.

Radiopainikkeet

Lisätietoja on kohdassa Viritin (sivu 45).

PRESET +/-

TUNING +/-

7 📶 (mykistys)

Mykistää äänen tilapäisesti.

🔊 (ääni) (sivut 43, 44)

Valitsee äänimuodon ja -raidan.

◀ (äänenvoimakkuus) +/- (sivu 45)

Säätää äänenvoimakkuutta.

DISPLAY (sivut 34, 38, 53)

Tuo toisto- ja verkkoselaustiedot näkyviin televisioruutuun.

Tuo etupaneelin näyttöön esimerkiksi esiviritetyn radioaseman ja taajuuden.

Tuo etupaneelin näyttöön virran tiedot ja signaalin purun tilan, kun toiminnon asetuksena on jokin muu kuin BD/DVD. Jos toiminnon asetuksena on HDMI1, HDMI2, TV tai SAT/CABLE, virran tiedot ja signaalin purun tila näkyvät ainoastaan, jos järjestelmä vastaanottaa digitaalista signaalia.

Virran tiedot ja signaalin purun tila eivät välttämättä ole näkyvissä virran tai purettavan kohteen mukaan.

SLEEP (sivu 50)

Asettaa uniajastimen.

8 🗨️ (tekstitys) (sivu 62)

Valitsee tekstityskielen, jos BD-ROM- tai DVD VIDEO -levylle on tallennettu monikielinen tekstitys.

9 Toimintatilapainikkeet (sivu 51)

Vaihtaa laitetta, jota kaukosäätimellä käytetään.

BD: Voit käyttää tätä Blu-ray Disc/ DVD-kotiteatterijärjestelmä -laitetta.

TV: Voit käyttää televisiota.

STB: Voit käyttää esimerkiksi kaapelivastaanotinta, digitaalista satelliittivastaanotinta tai digitaalivideovastaanotinta.

♥ (suosikit)

Näyttää Suosikit-luetteloon lisätyn Internet-sisällön. Voit tallentaa suosikkeihin 18 Internet-kohdetta.

Vaihe 1: järjestelmän asentaminen

Järjestelmän sijoittaminen

Asenna järjestelmä alla olevan kuvan mukaisesti.

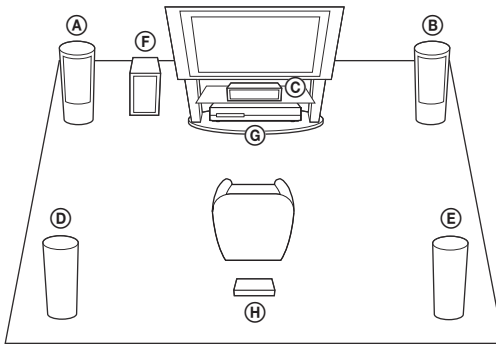

- (A) Etukaiutin (L (vasen))
- (B) Etukaiutin (R (oikea))
- (C) Keskikaiutin
- (D) Surround-kaiutin (L (vasen))
- (E) Surround-kaiutin (R (oikea))
- (F) Bassokaiutin
- (G) Laite
- (H) Surround-vahvistin

Huomautus

- Ole varovainen, kun sijoitat kaiuttimen ja/tai kaiutinjalustan erikoiskäsitellylle (esimerkiksi vahatulle, kiillotetulle tai öljytylle) lattialle, sillä ne voivat aiheuttaa tahroja tai värjäytymiä.
- Älä nojaa kaiuttimeen tai ota siitä tukea, sillä kaiutin voi tällöin kaatua.

Vihje

- Kaiuttimien asennusohjeet löytyvät mukana toimitetusta kaiuttimen asennusohjeesta (vain BDV-E980W).
- Voit asentaa kaiuttimet seinälle. Lisätietoja on mukana toimitetussa kaiuttimen asennusohjeessa.

Bassokaiuttimen kaiutinjohto

Voit järjestellä bassokaiuttimen kaiutinjohdon valitsemalla, mihin suuntaan johto vietään bassokaiuttimen pohjasta.

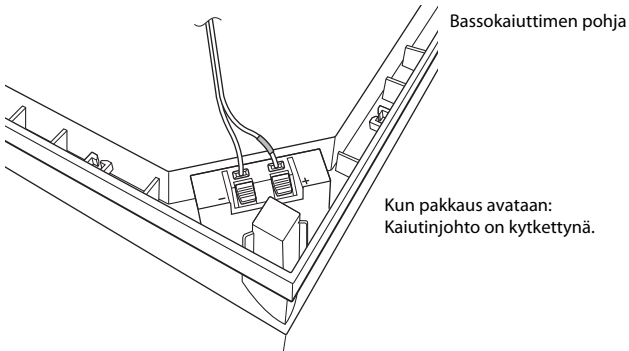

Huomautus

- Vältä kaiuttimien oikosulku varmistamalla, että kaiutinjohdon kytkentöjä ei ole tehty alla olevissa esimerkeissä kuvatuilla tavoilla. Jos kytkennöissä on ongelmia, korjaa ne.

Esimerkkejä virheellisestä kaiutinjohdon kytkennästä

Kaiutinjohdon paljas osa koskettaa toista kaiuttimiliitäntää

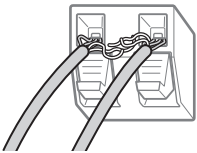

Kaiutinjohtojen paljaat osat koskettavat toisiaan, koska eristettä on poistettu liiaksi

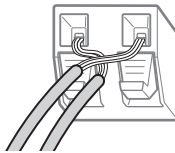

Bassokaiuttimen asentaminen leveä puoli alaspäin

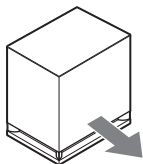

Kuuntelusijaintia kohti

- 1 Kiinnitä kaiutinjohto kaiuttimen oikealla puolella olevaan kaiutinjohtoon pidikkeeseen.**

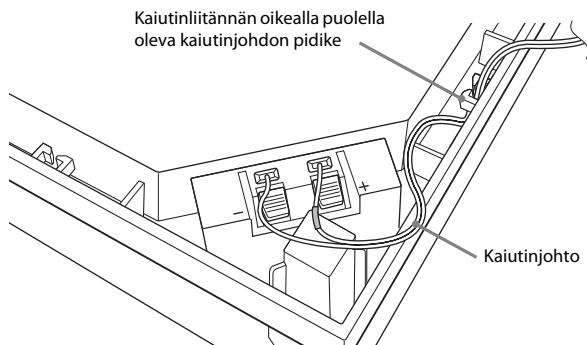

- 2 Pujota kaiutinjohto bassokaiuttimen reunassa olevan uran kautta.**

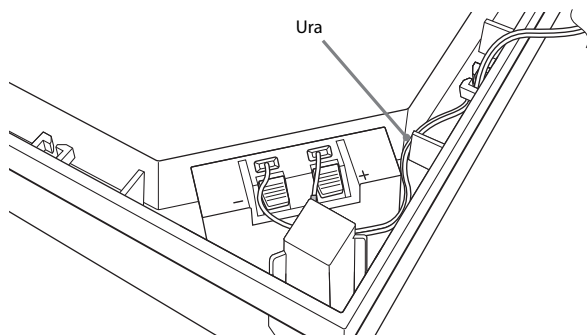

Bassokaiuttimen asentaminen kapea puoli alaspäin

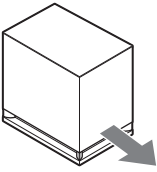

Kuuntelusijaintia kohti

- 1** Kiinnitä kaiutinjohto kaiutinliitännän vasemmalla puolella olevaan kaiutinjohdon pidikkeeseen.

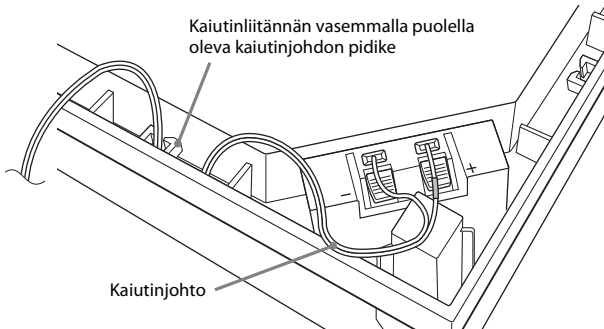

- 2** Pujota kaiutinjohto bassokaiuttimen reunassa olevan uran kautta.

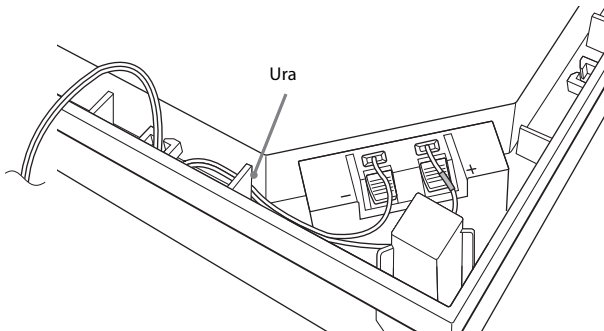

Vaihe 2: järjestelmän kytkeminen

Lue seuraavien sivujen ohjeet ennen järjestelmän kytkemistä.

Älä kytke laitteen ja surround-vahvistimen virtajohtoja pistorasiaan, ennen kuin kaikki muut kytkennät on tehty.

Kaiuttimien asennusohjeet löytyvät mukana toimitetusta kaiuttimien asennusohjeesta (vain BDV-E980W).

Huomautus

- Jos kytket toisen laitteen, jossa on äänenvoimakkuuden säädin, säädä sen äänenvoimakkuus tasolle, jolla ääni kuuluu häiriöttä.

Kaiuttimien kytkeminen

Kaiutinjohtojen kytkeminen kaiuttimiin

Kaiutinjohto on kytkettävä jokaiseen seuraavista kaiuttimista:

- BDV-E980W: Etu-, keski- ja surround-kaiuttimet.
- BDV-E780W: Keski- ja surround-kaiuttimet.

Kaiutinjohtojen liittimien ja holkkien värit vastaavat kaiuttimien värejä.

Varmista, että kytket kaiutinjohdot oikeisiin kaiutinliitäntöihin: väriholkillinen kaiutinjohto liitääntään ⊕ ja holkiton kaiutinjohto liitääntään ⊖. Varmista, että kaiutinjohtojen eristeet (kumikaulukset) eivät joudu kaiutinliitäntöihin.

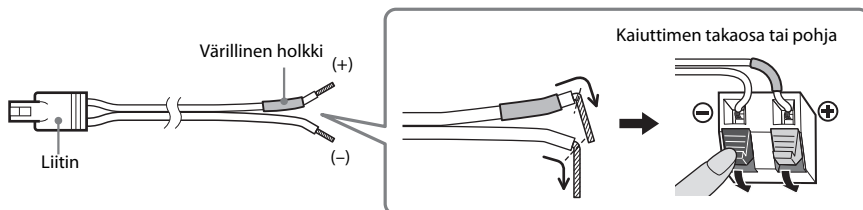

Kaiutinjohtojen kytkeminen laitteeseen ja surround-vahvistimeen

Kytke kaiutinjohdot laitteen ja surround-vahvistimen SPEAKERS-liitäntöihin niin, että värit täsmäävät. Kun kytket liittimen laitteeseen ja surround-vahvistimeen, työnnä liitin paikalleen siten, että se napsahtaa.

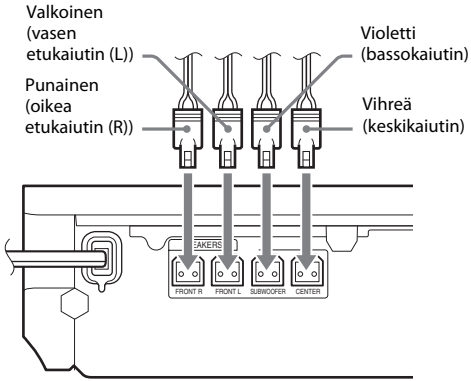

Laitteen takapaneeli

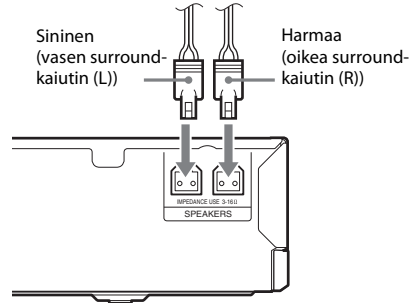

Surround-vahvistimen takapaneeli

Television kytkeminen

Kytkemällä järjestelmän televisioon, voit näyttää järjestelmän kuvaa televisiosta ja kuunnella television ääntä järjestelmän kaiuttimista.

Valitse kytkentätapa televisiossa olevien liitäntöjen ja toimintojen mukaan.

- Jos televisiossa on HDMI-liitäntä, joka on merkitty ARC*-tekstillä: kytkentä **(A)**
- Jos televisiossa on HDMI-liitäntä: kytkennät **(A)** ja **(D)**
- Jos televisiossa on komponenttivideotuloliitännät (muut kuin Euroopan ja Saudi-Arabian mallit): kytkennät **(B)** ja **(D)**
- Jos televisiossa ei ole yllä mainittuja liitäntöjä: kytkennät **(C)** ja **(D)**

Videoyhteydet

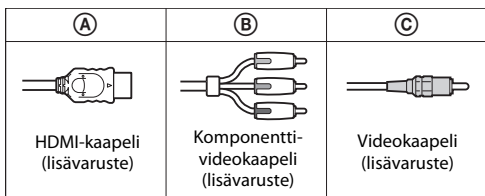

Ääniyhteys

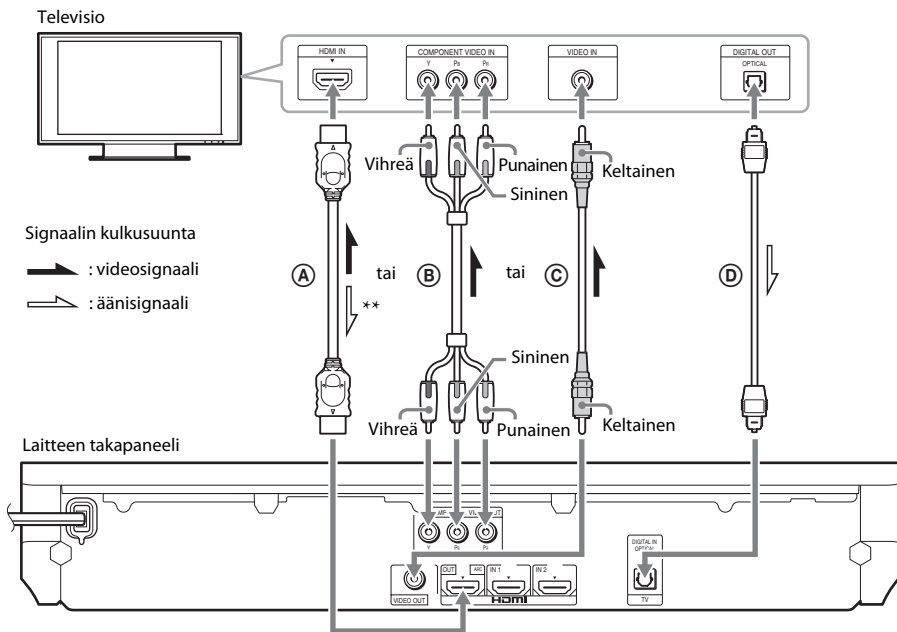
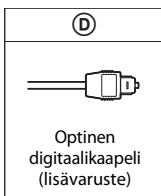

* Audio Return Channel. Lisätietoja on kohdassa Audio Return Channel -toiminto (sivu 23).

** Käytettävissä ainoastaan, jos televisio tukee Audio Return Channel -toimintoa.

A HDMI-kaapeliyhteys

Jos televisiossa on HDMI-liitäntä, kytke televisio HDMI-kaapelilla. Kuvan laatu on tällöin parempi kuin muita yhteystapoja käytettäessä.

Jos kytkentä tehdään HDMI-kaapelilla, lähtösignaalin tyyppi on valittava Pika-asetus-toiminnon aikana (sivu 29).

Lisätietoja HDMI-asetuksista on kohdassa [HDMI-asetukset] (sivu 64).

Audio Return Channel -toiminto

Jos televisio tukee Audio Return Channel -toimintoa, HDMI-kaapeliyhteys lähettää televisiosta myös digitaalisen äänisignaalin. Television äänen saaminen kuuluviin ei edellytä erillistä ääniyhteyttä. Lisätietoja Audio Return Channel -toiminnon asetuksesta on kohdassa [Audio Return Channel] (sivu 64).

B Komponenttvideokaapeliyhteys (muut kuin Euroopan ja Saudi-Arabian mallit)

Jos televisiossa ei ole HDMI-liitäntää, mutta siinä on komponenttvideotuloliitännät, kytke järjestelmä televisioon komponenttvideokaapelilla. Kuvan laatu on tällöin parempi kuin videokaapeliyhteyttä käytettäessä.

Jos kytkentä tehdään komponenttvideokaapelilla, lähtösignaalin tyyppi on valittava Pika-asetus-toiminnon aikana (sivu 29).

C Videokaapeliyhteys

Jos televisiossa ei ole HDMI-liitäntää tai komponenttvideotuloliitäntää, tee tämä kytkentä.

D Optinen digitaalikaapeliyhteys

Television äänisignaali siirretään järjestelmään tämän kytkennän kautta. Käytä tätä kytkentää, jos haluat kuunnella television ääntä järjestelmästä. Tämän kytkennän avulla voit kuunnella multiplex-lähetysääntä, jos järjestelmä vastaanottaa Dolby Digital -multiplex-lähetysääntä.

Huomautus

- Voit kuunnella television ääntä valitsemalla TV-toiminnon (sivu 30).
- Jos televisiossa ei ole optista digitaalilähtöliitäntää, voit kytkeä laitteen televisioon äänikaapelilla, jos haluat kuunnella television ääntä järjestelmän kautta. Lisätietoja kytkennästä kohdassa Muiden laitteiden kytkeminen (sivu 24).

Muiden laitteiden kytkeminen

Jos järjestelmään kytkettävässä laitteessa on HDMI (OUT) -liitäntä

Voit liittää HDMI (OUT) -liitännällä varustetun laitteen, kuten digisovittimen, digitaalisen satelliittivastaanottimen tai PLAYSTATION®3-konsolin, HDMI-kaapelin avulla. HDMI-kaapeliyhteyden kautta voi lähettää sekä video- että äänisignaaleja. Kun kytket laitteen järjestelmään HDMI-kaapelilla, voit toistaa laadukasta digitaalista kuvaa ja ääntä HDMI (IN 1)- tai HDMI (IN 2) -liitännän kautta.

Laitteen takapaneeli

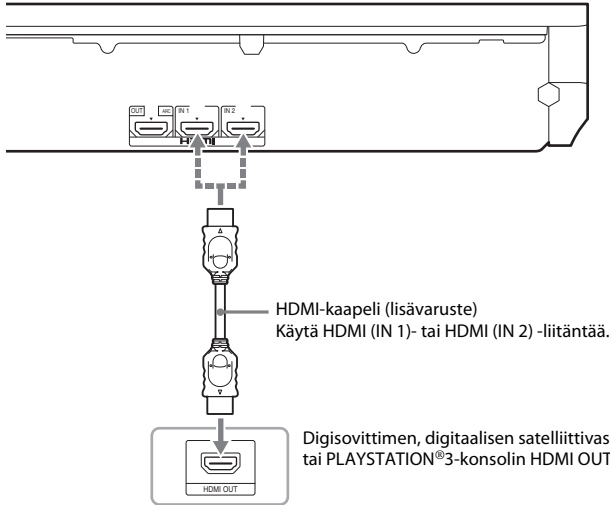

Huomautus

- HDMI (IN 1/2) -liitäntöjen videosignaalit lähetetään HDMI (OUT) -liitännästä ainoastaan, jos HDMI1- tai HDMI2-toiminto on valittuna.
- Jos haluat lähettää äänisignaalia HDMI (IN 1/2) -liitännöistä HDMI (OUT) -liitäntään, äänilähtöasetuksia on mahdollisesti muutettava. Lisätietoja on [Ääniasetukset]-luvun kohdassa [äänilähtö] (sivu 62).
- Voit vaihtaa HDMI (IN 1) -liitäntään kytketyn laitteen äänituloliitännän TV (DIGITAL IN OPTICAL) -liitäntään. Lisätietoja on kohdassa [HDMI-asetukset]-valikon [HDMI1-äänitulotila]-asetus (sivu 64). (Vain Euroopan mallit.)

Jos laitteessa ei ole HDMI OUT -liitäntää

Kytke järjestelmä niin, että järjestelmän ja muiden laitteiden videosignaali lähetetään televisioon ja laitteiden äänisignaali lähetetään järjestelmään seuraavassa esitetyllä tavalla.

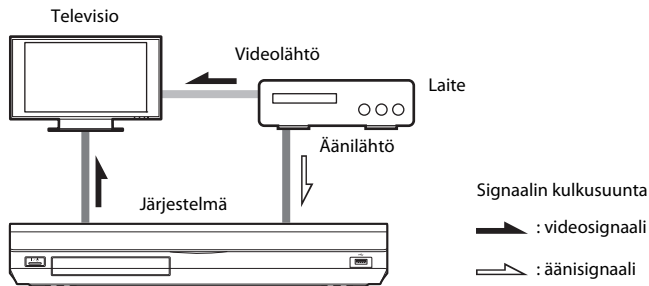

Jos laite toistaa vain ääntä, kytke laitteen äänilähtö järjestelmään.

Valitse kytkentätapa laitteessa olevien liitäntöjen mukaan.

- Laite, jossa on digitaalinen koaksiaaliliitäntä: **A**
- Laite, jossa ei ole digitaalista koaksiaaliliitäntää: **B**

Laitteen takapaneeli

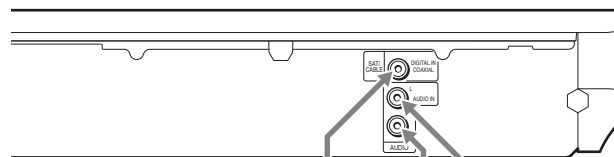

A Digitaalinen koaksiaalikaapeli (lisävaruste)

B Äänikaapeli (lisävaruste)

Videonauhurin, digitaalisen satelliittivastaanottimen tms. digitaaliseen koaksiaaliliitäntää.

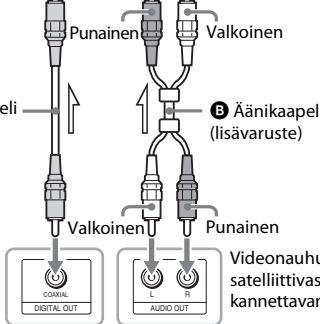

Videonauhurin, digitaalisen satelliittivastaanottimen, PlayStationin, kannettavan äänilaitteen tms. äänilähtöliitäntöihin

Huomaus

- Jos teet yllä kuvatun kytkennän, valitse [Järjestelmäasetukset]-kohdan [HDMI-asetukset]-valikon [HDMI-Ohjaus]-asetukseksi [Pois] (sivu 64).
- Voit kuunnella laitteen ääntä valitsemalla SAT/CABLE-toiminnon (jos kytkentätapana on **A**) tai AUDIO-toiminnon (jos kytkentätapana on **B**) (sivu 30).

Antennin kytkeminen

Laitteen takapaneeli

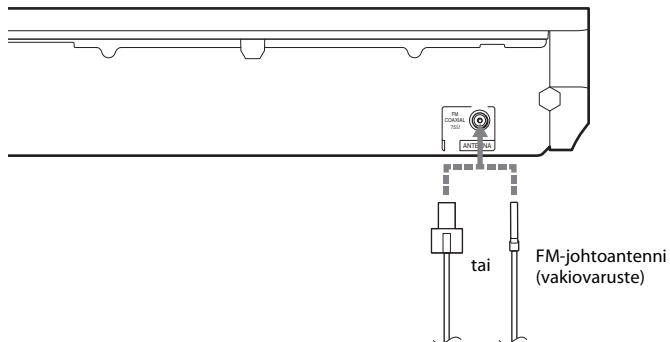

Huomautus

- Avaa FM-johtoantenni täyteen pituuteensa.
- Kun olet liittänyt FM-johtoantennin, asenna se mahdollisimman vaakasuoraan asentoon.

Vihje

- Jos FM-radio vastaanotossa on häiriöitä, liitä laite FM-ulkoantenniin 75 ohmin koaksiaalikaapelilla (lisävaruste).

Vaihe 3: verkkoyhteyden muodostaminen

Huomautus

- Järjestelmän liittäminen verkkoon edellyttää käyttöympäristön ja käytettävissä olevien laitteiden mukaisten verkkoasetusten määrittämistä. Lisätietoja on kohdissa Verkon määrittäminen (sivu 55) ja [Verkkoasetukset] (sivu 64).

Valitse yhteystapa käytössä olevan LAN-ympäristön (lähiverkon) mukaan.

- Jos käytössä on langaton LAN
Järjestelmässä on sisäänrakennettu Wi-Fi-toiminto, ja voit liittää järjestelmän verkkoon määrittämällä verkkoasetukset.
- Jos käytössä on muu kuin langaton LAN
Liitä järjestelmä verkkoon muodostamalla yhteys LAN-kaapelin avulla seuraavasti.

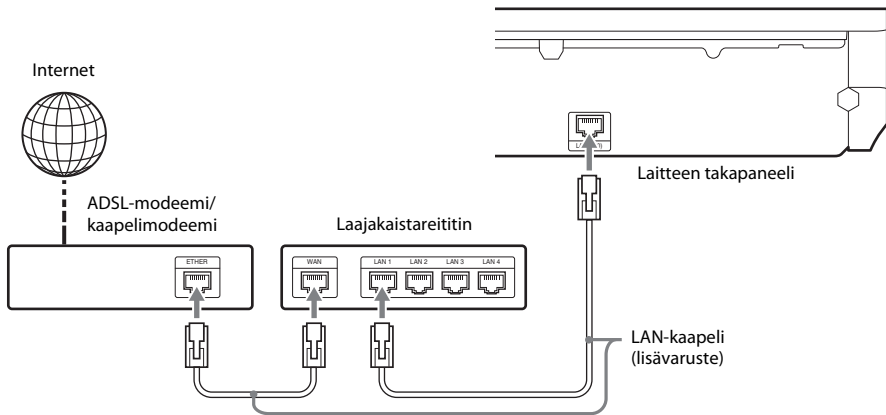

Huomautus

- Laitteen ja langattoman LAN-reitittimen välinen sijoitusetäisyys vaihtelee käyttöympäristön mukaan. Jos järjestelmä ei voi muodostaa verkkoyhteyttä tai verkkoyhteys on epävaka, siirrä laite ja langaton LAN-reititin lähemmäs toisiaan. Jos et pysty sijoittamaan laitetta ja langatonta LAN-reititintä lähemmäs toisiaan, käytä valinnaista langatonta USB-lähiverkkosovitinta (vain Sony UWA-BR100*).
- Yhteyden muodostaminen langattomaan LAN-verkkoon 5 GHz:n taajuusalueella edellyttää valinnaista langatonta USB-lähiverkkosovitinta (vain Sony UWA-BR100*).
- * Langaton USB-lähiverkkosovitin ei välttämättä ole saatavana joissakin maissa/joillakin alueilla (tilanne marraskuussa 2010).
- Lisätietoja verkkoasetusten määrittämisestä on myös seuraavissa Sony-tukisivustoissa:

Euroopassa asuvat asiakkaat:
<http://support.sony-europe.com>

Taiwanilla asuvat asiakkaat:
<http://www.sony-asia.com/support/tw>

Muiden maiden/alueiden asiakkaat:
<http://www.sony-asia.com/support>

Vaihe 4: langattoman järjestelmän asentaminen

Laitte lähettää äänen surround-vahvistimeen, joka on kytketty surround-kaiuttimiin. Voit ottaa langattoman yhteyden käyttöön seuraavien vaiheiden avulla.

1 Liitä langaton lähetin-vastaanotin laitteeseen.

Laitteen takapaneeli

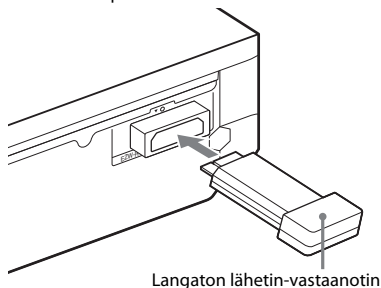

2 Liitä langaton lähetin-vastaanotin surround-vahvistimeen.

Surround-vahvistimen takapaneeli

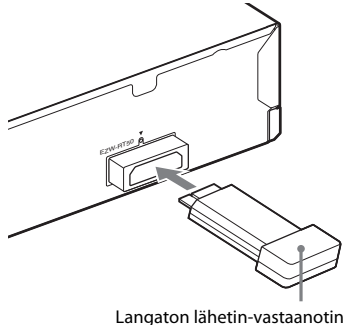

3 Kytke laitteen verkkovirtajohto pistorasiaan.

Varmista ennen verkkovirtajohdon kytkemistä, että kaikki kytkennät on tehty oikein kohdassa Vaihe 2: järjestelmän kytkeminen (sivu 20).

4 Kytke virta järjestelmään painamalla I/⏻.

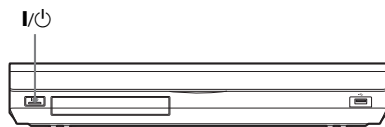

5 Kytke surround-vahvistimen verkkovirtajohto pistorasiaan.

LINK/STANDBY-merkkivalo

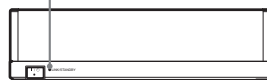

Kun langaton yhteys on käytössä, LINK/STANDBY-merkkivalo muuttuu vihreäksi. Jos LINK/STANDBY-merkkivalo ei syty, katso lisätietoja kohdista Surround-vahvistin (sivu 13) ja Langaton ääni (sivu 71).

Tietoja valmiustilasta

Surround-vahvistin siirtyy valmiustilaan automaattisesti (LINK/STANDBY-merkkivalo muuttuu punaiseksi), kun päälaite on valmiustilassa tai langaton yhteys poistetaan käytöstä. Surround-vahvistimen virta kytkeytyy automaattisesti (LINK/STANDBY-merkkivalo palaa vihreänä), kun päälaitteen virta kytketään ja langaton yhteys otetaan käyttöön.

Langattoman yhteyden määrittäminen

Jos käytössä on useita langattomia laitteita tai jos naapurit käyttävät langattomia laitteita, laitteiden toiminnassa voi esiintyä häiriöitä. Voit estää tämän määrittämällä päälaitteen ja surround-vahvistimen välisen langattoman yhteyden (Secure Link -toiminto). Lisätietoja on kohdassa Langattoman järjestelmän lisäasetukset (sivu 54).

Vaihe 5: Pika-asetuksen tekeminen

Seuraavien vaiheiden avulla voit tehdä järjestelmän käyttöönottosa tarvittavat perusasetukset. Näkyviissä olevat kohteet vaihtelevat maittain.

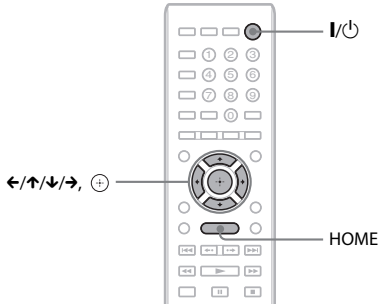

- 1 Kytke televisioon virta.**
- 2 Kytke kalibrointimikrofoni takaneelin A.CAL MIC-liitäntään.**

Aseta kalibrointimikrofoni korvien tasalle esimerkiksi jalustan (lisävaruste) avulla. Kaiuttimien etupuolten on oltava kalibrointimikrofoniin päin eikä kaiuttimien ja kalibrointimikrofonin välillä saa olla esteitä.

- 3 Paina I/⏻-painiketta.**
- 4 Valitse television ohjelmälähde niin, että järjestelmän signaali näkyy television kuvaruudussa.**

Näyttökielen pika-asetusnäyttö tulee näkyviin.

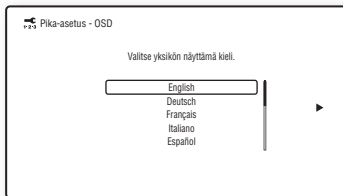

- 5 Suorita [Pika-asetus]. Tee perusasetukset nuolipainikkeilla ←/↑/↓/→ ja painikkeella + näkyviin tulevien ohjeiden mukaisesti.**

Valitse seuraava asetus käytössä olevan kytkentätavan (sivu 22) mukaan.

- HDMI-kaapeliyhteys: Noudata televisioruudussa näytettyjä ohjeita.
- Komponenttvideokaapeliyhteys (muut kuin Euroopan ja Saudi-Arabian mallit): Valitse kuvan laatu. Saatavilla on seuraavat asetukset (heikoimmasta korkeimpaan kuvan laatuun): 480i/576i, 480p/576p, 720p ja 1080i.

Huomautus

- Suojatun BD-ROM-sisällön toisto komponenttvideolähdön kautta on tuettu ainoastaan 480i/576i-lähtötarkkuudella. Lisätietoja on kohdassa Kopiosuojaus (sivu 3).
- Videokaapeliyhteys: Valitse [16:9] tai [4:3], jotta kuva näkyy ruudussa oikein.

Lisätietoja [Pika-asetus]-toiminnon [Automaattinen kalibrointi] -asetuksista on kohdassa Tarvittavien asetusten automaattinen kalibrointi (sivu 48).

Pika-asetus-näyttöön siirtyminen

- 1 Paina HOME-painiketta.**
Päävalikko avautuu television kuvaruutuun.
- 2 Valitse [Asetukset] painamalla ←/→-painiketta.**
- 3 Valitse [Pika-asetus] painamalla ↑/↓ ja paina sitten + -painiketta.**
- 4 Valitse [Käynnistä] painamalla ←/→-painiketta ja paina sitten + -painiketta.**
Pika-asetus-näyttö tulee näkyviin.

Vaihe 6: signaalilähteen valitseminen

Voit valita toistolähteen.

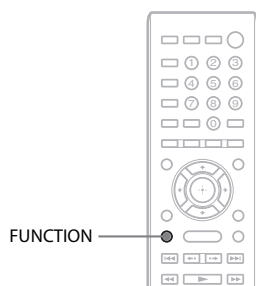

Paina toistuvasti FUNCTION, kunnes etupaneelin näytössä näkyy haluamasi toiminto.

Toiminto muuttuu jokaisella FUNCTION-painikkeen painalluksella seuraavasti.

BD/DVD → FM → HDMI1 → HDMI2 →
TV → SAT/CABLE → AUDIO →
BD/DVD → ...

Toiminto	Lähde
BD/DVD	Järjestelmässä toistettava levy, USB-laite, iPod/iPhone tai verkkolaite
FM	FM-radio (sivu 45)
HDMI1/ HDMI2	Laite, joka on kytketty takapaneelin HDMI (IN 1)- tai HDMI (IN 2) -liitäntään (sivu 24)
TV	Laite (televisio tms.), joka on kytketty takapaneelin TV (DIGITAL IN OPTICAL) -liitäntään, tai Audio Return Channel -toiminnon kanssa yhteensopiva televisio, joka on kytketty takapaneelin HDMI (OUT) -liitäntään (sivu 22)
SAT/CABLE	Laite, joka on kytketty takapaneelin SAT/CABLE (DIGITAL IN COAXIAL) -liitäntään (sivu 24)
AUDIO	Laite, joka on kytketty takapaneelin AUDIO (AUDIO IN L/R) -liitäntöihin (sivu 24)

Vaihe 7: surround-äänen toistaminen

Kun olet suorittanut aiemmat vaiheet ja aloitat toiston, voit kuunnella surround-ääntä. Voit myös valita esiohjelmoituja, erilaisia äänilähteitä varten räätälöityjä surround-asetuksia. Voit nauttia elokuvateatterin äänentoistosta kotonasi.

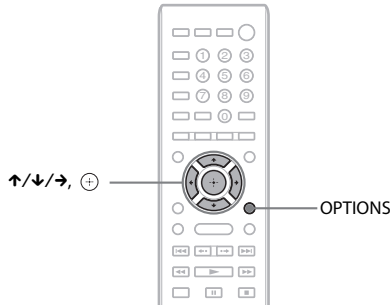

Surround-asetusten valitseminen kuuntelumielitymysten mukaan

Asetustapa vaihtelee toiminnon mukaan.

Kun käytössä on BD/DVD-* tai FM-toiminto

- 1** Paina **OPTIONS**-painiketta.
Asetusvalikko avautuu television kuvaruutuun.
- 2** Valitse **↑/↓**-painikkeilla [Surround-asetus] ja paina sitten **+**-painiketta.
- 3** Paina **↑/↓**-painiketta toistuvasti, kunnes television kuvaruudussa näkyy haluamasi surround-asetus.
Alla olevassa taulukossa on kuvaukset eri surround-asetuksista.
- 4** Paina **+**.
Asetus on tehty.
* Surround-ääniasetukset eivät vaikuta Internet-sisällön toistamiseen.

Kun käytössä on HDMI1-, HDMI2-, TV-, SAT/CABLE- tai AUDIO-toiminto

- 1** Paina **OPTIONS**-painiketta.
Asetusvalikko tulee näkyviin etupaneelin näyttöön.
- 2** Paina **↑/↓**-painiketta toistuvasti, kunnes etupaneelin näytössä lukee **SUR. SET.**
Paina sitten **+** - tai **→**-painiketta.
- 3** Paina **↑/↓**-painikkeita, kunnes etupaneelin näytössä näkyy haluamasi surround-asetus.
Alla olevassa taulukossa on kuvaukset eri surround-asetuksista.

4 Paina ⊕.

Asetus on tehty.

5 Paina OPTIONS-painiketta.



Asetusvalikko katoaa etupaneelin näytöstä.

Huomautus

- Kun päävalikko on näkyvissä television kuvaruudussa, tätä asetusta voi vaihtaa valitsemalla surround-asetuksen [Asetukset]-valikon [Ääniasetukset]-valikon [Surround-asetus]-kohdasta (sivu 62).

Kaiuttimien äänentoisto kullakin surround-asetuksella

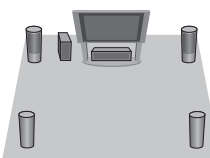
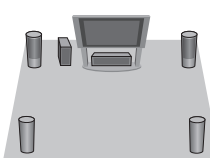
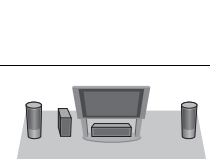
Alla olevassa taulukossa näkyvät vaihtoehdot, kun laitteeseen on kytketty kaikki kaiuttimet. Oletusasetus on [A.F.D. Multi] (A.F.D. MULTI).

Äänentoisto	Surround-asetus	Tehoste
	[A.F.D. Standard] "A.F.D. STD" (AUTO FORMAT DIRECT STANDARD)	Järjestelmä määrittää signaalilähteen äänimuodon ja toistaa äänen niin kuin se on tallennettu ja koodattu.
	[A.F.D. Multi] "A.F.D. MULTI" (AUTO FORMAT DIRECT MULTI)	<ul style="list-style-type: none"> • 2-kanavainen lähde: järjestelmä simuloi surround-äänen 2-kanavaisista lähteistä ja toistaa äänen 5.1-kanavaisista kaiuttimista toisintamalla 2-kanavaisen lähteen äänen kaikkiin kaiuttimiin. • Monikanavainen lähde: järjestelmä toistaa äänen kaiuttimista signaalilähteen kanavien lukumäärän mukaan.
	<ul style="list-style-type: none"> • [Dolby Pro Logic] "PRO LOGIC" • [Dolby PL II Movie] "PLII MOVIE" 	<ul style="list-style-type: none"> • 2-kanavainen lähde: järjestelmä simuloi surround-äänen 2-kanavaisista lähteistä ja toistaa äänen 5.1-kanavaisista kaiuttimista. – [Dolby Pro Logic] (PRO LOGIC) purkaa Dolby Pro Logic -signaalin. – [Dolby PL II Movie] (PLII MOVIE) purkaa elokuvatilän Dolby Pro Logic II movie -signaalin. • Monikanavainen lähde: järjestelmä toistaa äänen kaiuttimista signaalilähteen kanavien lukumäärän mukaan.
	<ul style="list-style-type: none"> • [DTS Neo:6 Cinema] "NEO6 CIN" • [DTS Neo:6 Music] "NEO6 MUS" 	<ul style="list-style-type: none"> • 2-kanavainen lähde: järjestelmä simuloi surround-äänen 2-kanavaisista lähteistä ja tuottaa 6.1-kanavaisen äänen. – [DTS Neo:6 Cinema] (NEO6 CIN) purkaa tulosignaalin DTS Neo:6 Cinema -tilan avulla. – [DTS Neo:6 Music] (NEO6 MUS) purkaa tulosignaalin DTS Neo:6 Music -tilan avulla. • Monikanavainen lähde: järjestelmä toistaa äänen kaiuttimista signaalilähteen kanavien lukumäärän mukaan.
	[2ch Stereo] "2CH ST."	Järjestelmä toistaa äänen etukaiuttimista ja bassokaiuttimesta äänimuodosta ja kanavien lukumäärästä riippumatta. Monikanavaiset surround-tallenteet yhdistetään 2-kanavaisiksi.

Huomautus

- Jos valitset [A.F.D. Multi] (A.F.D. MULTI) -asetuksen, ääni ei välttämättä kuulu alusta asti tiettyjen levyjen ja signaalilähteiden kohdalla, koska optimitila otetaan käyttöön automaattisesti. Voit estää äänen häviämisen valitsemalla [A.F.D. Standard] (A.F.D. STD) -asetuksen.
- Kun tulosignaali sisältää kaksikielisen lähetyksäänen, [Dolby Pro Logic] (PRO LOGIC) ja [Dolby PL II Movie] (PLII MOVIE) eivät ole käytettävissä.
- Surround-asetuksia ei ehkä voi käyttää kaikkien tulosignaalien kohdalla.
- Surround-asetukset eivät ole käytössä, kun toistetaan Super Audio CD -levyä.

Vihje





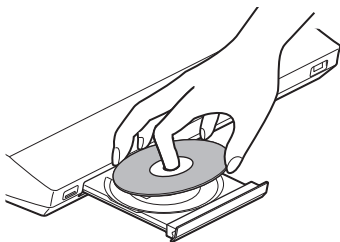

- Voit valita surround-asetuksen myös [Ääniasetukset]-valikon kohdasta [Surround-asetus] (sivu 62).
- Lukuun ottamatta BD/DVD-toimintoa, voit tarkistaa käytössä olevan [Dolby Pro Logic] (PRO LOGIC)-, [Dolby PL II Movie] (PLII MOVIE)- tai DTS Neo:6-tilan painamalla DISPLAY-painiketta toistuvasti, kunnes virran tiedot ja signaalin purun tila näkyvät etupaneelin näytössä.

Levyn toistaminen

Lisätietoja levyistä, joita laitteilla voi toistaa, on kohdassa Toistettavat levyt (sivu 74).

- 1 Valitse television ohjelmalähde niin, että järjestelmän signaali näkyy television kuvaruudussa.**
- 2 Paina -painiketta ja aseta levykelkkaan levy.**



- 3 Sulje levykelkka painamalla .**
Päävalikkoon tulee näkyviin , ja toisto käynnistyy.
Jos toisto ei käynnisty automaattisesti, valitse  [Video]-,  [Musiikki]- tai  [Valokuva] -luokassa  ja paina -painiketta.

BONUSVIEW-/BD-LIVE-sisällön katseleminen

Joissakin BD-LIVE-logolla* varustetuissa BD-ROM-levyissä on lisäsisältöä ja muita tietoja, jotka voi ladata toistettavaksi paikallisesti.

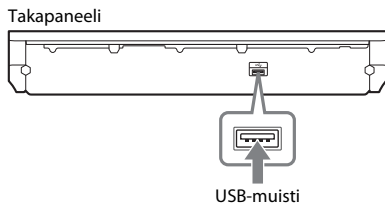

* 

- 1 Kytke USB-laite tämän laitteen takaosassa olevaan  (USB) -liitäntään.**
Käytä paikallisena muistina vähintään 1 Gt:n USB-muistia.



- 2 Valmistele BD-LIVE-sisällön toisto (vain BD-LIVE).**
 - Liitä järjestelmä verkkoon (sivu 27).
 - Valitse [BD-Internet-yhteys]-asetukseksi [Salli] (sivu 62).
- 3 Aseta laitteeseen BONUSVIEW/BD-LIVE-toiminnolla varustettu BD-ROM-levy.**
Toiminta vaihtelee eri levyillä. Katso lisätietoja levyn mukana toimitetuista käyttöohjeista.

Vihje

- Voit poistaa tietoja USB-muistista valitsemalla  [Video]-kohdassa [Pyyhi BD-tiedot] ja painamalla sitten -painiketta. Kaikki BUDA-kansioon tallennetut tiedot poistetaan.

Blu-ray 3D -sisällön katseleminen

Voit toistaa Blu-ray 3D -levyjä, joissa on 3D-logo*.



- 1 Valmistele Blu-ray 3D -levyn toisto.**
 - Kytke järjestelmä 3D-yhteensopivaan televisioon High-Speed HDMI -kaapelilla (lisävaruste).
 - Aseta [Näyttöasetukset]-kohdan [3D-lähtöasetus]- ja [TV:n ruutukokoasetus 3D:lle] -asetukset (sivu 60).
- 2 Aseta laitteeseen Blu-ray 3D -levy.**
Toiminta vaihtelee eri levyillä. Lisätietoja on levyn mukana toimitetussa käyttöohjeessa.

Vihje

- Tutustu myös 3D-yhteensopivan television käyttöohjeisiin.

Toistotietojen tuominen näkyviin

Voit tarkistaa esimerkiksi toistoon liittyvät tiedot painamalla DISPLAY.

Näkyviin tulevat tiedot vaihtelevat levyn tyyppin ja järjestelmän tilan mukaan.

Esimerkki: BD-ROM-levyn toistaminen

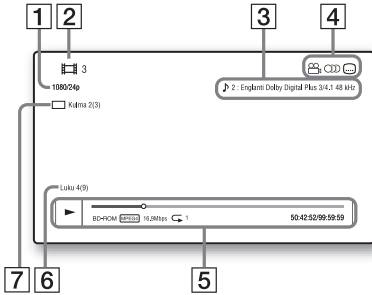

- 1 Lähtösignaalin tarkkuus, videotaajuus
- 2 Nimikkeen numero tai nimi
- 3 Valittuna oleva ääniasetus
- 4 Käytettävissä olevat toiminnot (🎞️ kuvakulma, 🔊 ääni, ⋮ tekstitys)
- 5 Toistotiedot
Näyttää toistotilan, toiston tilapalkin, levyn tyyppin, videon pakkauksen, bittinopeuden, toistuvan toiston tyyppin, toistoajan ja kokonaistoistoajan
- 6 Jakson numero
- 7 Valittuna oleva kuvakulma

Toistaminen USB-laitteesta

Laitteella voi toistaa kytketyssä USB-laitteesta olevia video-, musiikki- ja valokuvatiedostoja. Lisätietoja muista tiedostotyypeistä, joita laitteella voi toistaa, on kohdassa Toistettavat tiedostotyypit (sivu 75).

1 Kytke USB-laite tämän laitteen (USB) -liitäntään.

Ennen kuin kytket USB-laitteen, katso sen mukana toimitettuja käyttöohjeita.

Takapaneeli

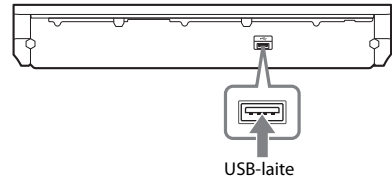

Etupaneeli



2 Paina HOME-painiketta.

Päävalikko avautuu television kuvaruutuun.

3 Valitse [Video], [Musiikki] tai [Valokuva] painamalla <=>-painiketta.

4 Valitse [USB-laite (edessä)] tai [USB-laite (takana)] painamalla <=>-painiketta ja paina sitten (+)-painiketta.

Huomautus

- Älä irrota USB-laitetta toiminnon aikana. Katkaise järjestelmästä virta ennen USB-laitteen kytkemistä tai irrottamista, sillä muuten USB-laite tai sen sisältämät tiedot voivat vaurioitua.

iPod-/iPhone-sisällön toistaminen

Järjestelmällä voi toistaa musiikkia, videoita ja valokuvia iPod- ja iPhone-laitteista sekä ladata näiden laitteiden akun.

Yhteensopivat iPod-/iPhone-mallit

Seuraavat iPod-/iPhone-mallit ovat yhteensopivia. Päivitä iPod-/iPhone-laitteeseen uusin ohjelmisto, ennen kuin käytät laitetta tässä järjestelmässä.

Yhteensopivat mallit: 4. sukupolven iPod touch, 3. sukupolven iPod touch, 2. sukupolven iPod touch, 1. sukupolven iPod touch, 6. sukupolven iPod nano, 5. sukupolven iPod nano (videokamera), 4. sukupolven iPod nano (video), 3. sukupolven iPod nano (video), 2. sukupolven iPod nano (alumiini), 1. sukupolven iPod nano, 5. sukupolven iPod classic, iPhone 4, iPhone 3GS, iPhone 3G, iPhone

iPod-/iPhone-sisällön toistaminen järjestelmästä

- 1 Kytke iPod-/iPhone-telakointiasema (vakiovaruste) laitteen etu- tai takapuolella olevaan ⇄ (USB) -liitäntään ja aseta sitten iPod- tai iPhone-laite iPod-/iPhone-telakointiasemaan.**

Kun toistat video- tai valokuvatiedostoja, kytke iPod-/iPhone-telakointiaseman videolähtöliitäntä television videotuloliitäntään videokaapelilla (vakiovaruste) ennen iPod- tai iPhone-laitteen asettamista iPod-/iPhone-telakointiasemaan.

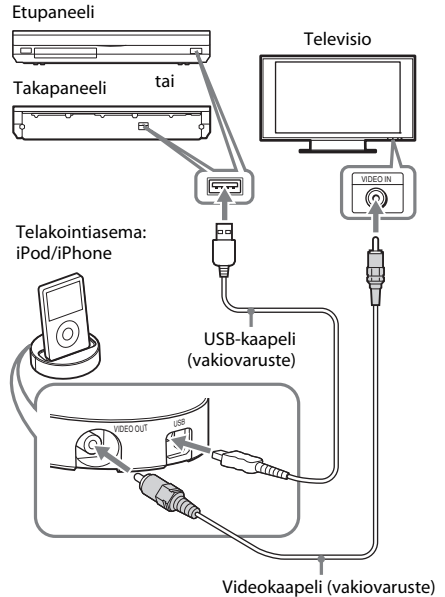

2 Paina HOME-painiketta.

Päävalikko avautuu television kuvaruutuun.

3 Valitse [Video], [Musiikki] tai [Valokuva] painamalla ⇄->-painiketta.

4 Valitse [iPod (etupuoli)] tai [iPod (takana)] painamalla ↑/↓-painiketta ja paina sitten ⊕-painiketta.

■ Jos valitsit [Video] tai [Musiikki] vaiheessa 3

Video- tai musiikkitiedostot näkyvät televisioruudussa. Siirry seuraavaan vaiheeseen.

■ Jos valitsit [Valokuva] vaiheessa 3

Teksti [Vaihda TV:n tuloksi videotulo, johon on...] näkyy televisioruudussa. Valitse television ohjelmalähde niin, että iPod- tai iPhone-laitteen signaali näkyy television kuvaruudussa. Käynnistä sitten äänsäätös suoraan iPod- tai iPhone-laitteen kautta.

5 Valitse toistettava tiedosto painamalla - ja -painikkeita.

Järjestelmä toistaa iPod- tai iPhone-laitteen ääntä.

Kun toistat videotiedostoa, valitse television ohjelmälähde niin, että iPod- tai iPhone-laitteen signaali näkyy television kuvaruudussa.

Voit ohjata iPod- tai iPhone-laitetta kaukosäätimen painikkeilla.

Lisätietoja iPod- tai iPhone-laitteen käytöstä on iPod- tai iPhone-laitteen käyttöohjeessa.

Huomautus

- Jos haluat muuttaa järjestelmäasetuksia (kuten surround-asetusta), kun katselet kuvia iPod- tai iPhone-laitteesta television kautta, valitse järjestelmän ohjelmälähde televisiosta ennen järjestelmän käyttämistä.

iPod-/iPhone-laitteen käyttäminen kaukosäätimellä

Voit ohjata iPod- tai iPhone-laitetta kaukosäätimen painikkeilla. Seuraavassa taulukossa on esimerkkejä painikkeista, joita voi käyttää. (Toiminta vaihtelee iPod-/iPhone-laitteen mallin mukaan.)

[Video]-/ [Musiikki]-tila

Painike	Toiminta
	Aloittaa toiston.
	Keskeyttää toiston.
	Lopettaa toiston.
tai	Pikasiirto taakse- tai eteenpäin.
tai	Siirtyä edelliseen tai seuraavaan tiedostoon tai jaksoon (jos saatavilla).

[Valokuva]-tila

Painike	Toiminta
,	Aloittaa/keskeyttää toiston. Jos jompaakumpaa painiketta painetaan muutaman sekunnin ajan, kytketty iPod- tai iPhone-laite siirtyy lepotilaan.
	Keskeyttää toiston.
tai	Pikasiirto taakse- tai eteenpäin.

Painike	Toiminta
tai	Siirtyä edelliseen tai seuraavaan tiedostoon. Jos jompaakumpaa painiketta pidetään painettuna, kytketty iPod- tai iPhone-laite kelaat sisältöä taaksepäin tai eteenpäin.
DISPLAY	Kytkee taustavalon päälle (tai jatkaa sen käyttöä 30 sekunnilla).
OPTIONS,	Palaa edelliseen näyttöön/kansiotasoon.
	Valitsee edellisen tai seuraavan kohteen.
,	Vahvistaa tehdyn valinnan.

Huomautus

- iPod- tai iPhone-laite latautuu, kun se on kytketty järjestelmään, jos järjestelmään on kytketty virta.
- Jos [Automaattinen virrankatkaisu] -asetuksena on [Päällä], järjestelmän virta saattaa katketa automaattisesti, kun käytössä on iPod tai iPhone.
- iPod- tai iPhone-laitteeseen ei voi siirtää kappaleita järjestelmästä.
- Sony ei vastaa iPod-/iPhone-laitteeseen tallennettujen tietojen mahdollisesta häviämisestä tai vahingoittumisesta, kun iPod-/iPhone-laite on kytketty tähän laitteeseen.
- Tämä tuote on suunniteltu käytettäväksi erityisesti iPod-/iPhone-laitteen kanssa, ja sen taataan olevan Applen suorituskykyä koskevien standardien mukainen.
- Älä irrota iPod-/iPhone-laitetta toiston aikana. Katkaise järjestelmästä virta ennen iPod-/iPhone-laitteen kytkemistä tai irrottamista, sillä muutoin iPod-/iPhone-laite tai sen sisältämät tiedot voivat vaurioitua.
- Järjestelmä tunnistaa vain iPod-/iPhone-laitteet, jotka on aiemmin kytketty järjestelmään.
- Järjestelmän äänenhallinta ei ole käytössä, kun video- tai valokuvatiedostoja toistetaan iPod- tai iPhone-laitteesta.
- Kun järjestelmään kytketään iPod-laite, joka ei ole yhteensopiva videolähtötoiminnon kanssa, ja [Video]- tai [Valokuva]-tilassa valitaan [iPod (etupuoli)] tai [iPod (takana)], television kuvaruutuun tulee varoitusviesti.
- Järjestelmä tunnistaa enintään 3 000 tiedostoa (mukaan lukien kansiot).

Toistaminen verkosta

BRAVIA Internet Videon käyttö

BRAVIA Internet Video toimii Internet-sisällön yhdyskäytävänä, jonka kautta voit tilata laitteeseen erilaista viihdettä.

Vihje

- Osa Internet-sisällöstä edellyttää rekisteröitymistä tietokoneen kautta, ennen kuin sitä voi toistaa.

- 1 Valmistele BRAVIA Internet Video.**
Liitä järjestelmä verkkoon (sivu 27).
- 2 Valitse [Video], [Musiikki] tai [Valokuva] painamalla ←/→-painiketta.**
- 3 Valitse Internet-sisällöntuottajan kuvake painamalla ↑/↓ ja paina sitten ⊕.**

Jos Internet-sisältöluetteloa ei ole noudettu, laitteessa näkyy tästä kertova kuvake.

Ohjauspaneelin käyttäminen

Ohjauspaneeli tulee näkyviin, kun videotiedoston toisto käynnistyy. Näkyvissä olevat kohteet voivat vaihdella Internet-sisällöntuottajien mukaan. Voit palauttaa tiedot näkyviin painamalla DISPLAY.

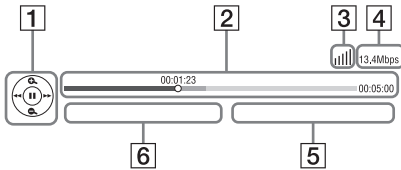

- 1 Ohjausnäyttö**
Paina ←/↑/↓/→ tai ⊕, jos haluat toistotoiminnot näkyviin.
- 2 Toiston tilapalkki**
Tilapalkki, nykyisen toistokohdan osoitin, toisto-aika, videotiedoston kesto.
- 3 Verkko-yhteyden ilmaisin**
Ilmaisee langattoman yhteyden signaalivoimakkuuden.
Ilmaisee kiinteää yhteyttä.
- 4 Verkon yhteysnopeus**
- 5 Seuraavan videotiedoston nimi**
- 6 Nykyisen valitun videotiedoston nimi**

Kotiverkon tiedostojen toistaminen (DLNA)

Voit toistaa video-, musiikki- ja valokuvatiedostoja muista DLNA-hyväksytyistä laitteista kytkemällä laitteen kotiverkkoon.

Tätä laitetta voi käyttää soittimena ja muuntimena.

- **Palvelin:** tallentaa ja lähettää tiedostoja
- **Soitin:** vastaanottaa ja toistaa tiedostoja palvelimesta
- **Muunnin:** vastaanottaa ja toistaa tiedostoja palvelimesta ja on ohjattavissa toisen laitteen kautta (ohjain)
- **Ohjain:** käyttää muunnin laitetta

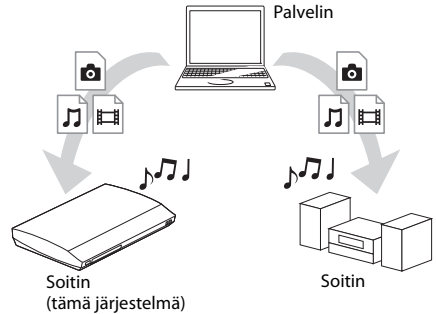

Valmistele DLNA-toiminnon käyttö.

- Liitä järjestelmä verkkoon (sivu 27).
- Valmistele muut DLNA-hyväksytyt laitteet. Lisätietoja on näiden laitteiden käyttöohjeissa.

DLNA-palvelimeen tallennettujen tiedostojen toistaminen (DLNA-soitin)

Valitse DLNA-palvelinkuvake päävalikon [Video]-, [Musiikki]- tai [Valokuva]-valikosta ja valitse sitten toistettava tiedosto.

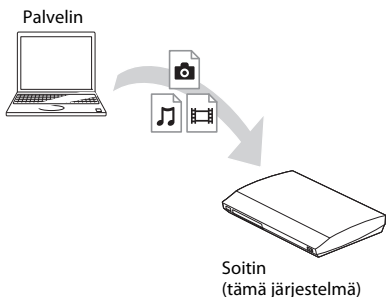

Etätiedostojen toistaminen käyttämällä järjestelmää DLNA-ohjaimen (muuntimen) kautta

Voit käyttää järjestelmää DLNA-hyväksytyin ohjaimen kanssa (kuten iPhone), kun toistat DLNA-palvelimeen tallennettuja tiedostoja.

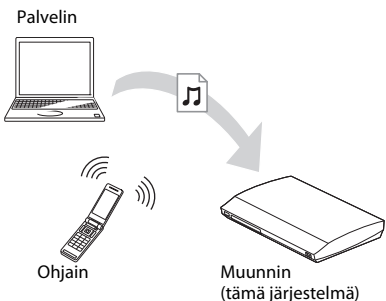

Ohjaa järjestelmää DLNA-ohjaimen avulla. Lisätietoja toiminnon käyttämisestä on DLNA-ohjaimen käyttöohjeessa.

Huomautus

- Älä käytä järjestelmää sen mukana toimitetulla kaukosäätimellä ja DLNA-ohjaimella samanaikaisesti.
- Lisätietoja DLNA-ohjaimesta on DLNA-ohjaimen käyttöohjeessa.

Vihje

- Järjestelmä on yhteensopiva Windows 7:n mukana toimitettavan Windows Media® Player 12 -ohjelman Play To -toiminnon kanssa.

Saman musiikin toistaminen eri huoneissa (PARTY STREAMING)

Voit toistaa samaa musiikkia samanaikaisesti kaikkien PARTY STREAMING -toimintoa tukevien ja kotiverkkoon liitettyjen Sony-laitteiden kautta.

Saatavilla on kahdentyyppisiä PARTY STREAMING -yhteensopivia laitteita.

- PARTY-isäntä: lähettää ja toistaa tiedostoja
- PARTY-vieras: vastaanottaa ja toistaa tiedostoja

Tätä laitetta voi käyttää PARTY-isäntänä tai PARTY-vieraana.

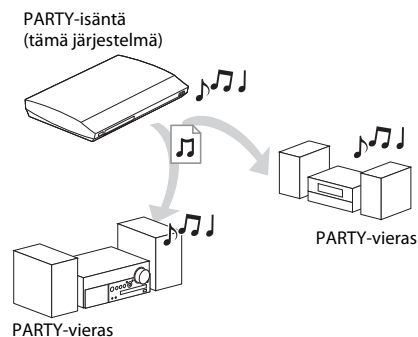

Valmistele PARTY STREAMING.

- Liitä järjestelmä verkkoon (sivu 27).
- Varmista, että kytketty laite tukee PARTY STREAMING -toimintoa.

Järjestelmän käyttäminen PARTY-isäntänä

Valitse raita [Musiikki]-valikosta ja käynnistä sitten PARTY valitsemalla asetusvalikosta [Käynnistä Party].

Voit sulkea PARTY-toiminnon painamalla HOME-painiketta.

Järjestelmän käyttäminen

PARTY-vieraana

Valitse  [Party] ja valitse sitten PARTY-isäntälaitteen kuvake. Voit poistua PARTY-toiminnosta painamalla OPTIONS-painiketta ja valitsemalla sitten [Poistu Partysta]. Voit sulkea PARTY-toiminnon painamalla OPTIONS-painiketta ja valitsemalla sitten [Sulje Party].









Huomautus

- PARTY STREAMING -toiminnon kanssa yhteensopivien tuotteiden valikoima ja saatavuus vaihtelevat alueittain.

Video- ja musiikkitietojen hakeminen

Voit vastaanottaa sisältötietoja Gracenote-tekniikan avulla hakea sisältöön liittyviä tietoja.

- 1 Liitä järjestelmä verkkoon (sivu 27).**
- 2 Aseta laitteeseen levy tai kytke järjestelmään USB-laite, jossa on sisältöä, jota koskevia tietoja haluat hakea.**

Voit katsoa videoita BD-ROM- tai DVD-ROM-levyltä ja musiikkia CD-DA-levyltä (musiikki-CD) tai USB-laitteesta.
- 3 Valitse  [Video] tai  [Musiikki] --painikkeiden avulla.**
- 4 Valitse  [Videohaku] tai  [Musiikkihaku] /-painikkeiden avulla.**

Sisältötiedot tulevat näkyviin.

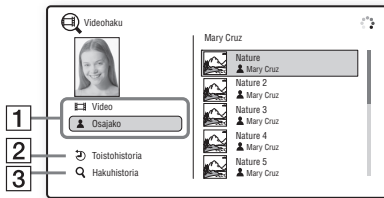

- 1 Sisältötiedot**

Näyttää sisältöön liittyviä tietoja, kuten nimen, osajon, raidan tai artistin.

- 2 [Toistohistoria]**

Näyttää luettelon aiemmin toistetuista BD-ROM-, DVD-ROM-, CD-DA (musiikki-CD) -levyjen nimikkeistä. Valitse nimike, josta haluat hakea sisältötietoja.
- 3 [Hakuhistoria]**

Näyttää luettelon aiemmista [Videohaku]- tai [Musiikkihaku]-toiminnolla tehdyistä hausta.

Lisätietojen hakeminen

Valitse kohde luettelosta ja valitse sitten [Tietohaku] tai [Internet-haku].

Käytettävissä olevat asetukset ja toiminnot

Saat erilaisia asetuksia ja toistotoimintoja näkyviin painamalla OPTIONS. Käytettävissä olevat vaihtoehdot vaihtelevat tilanteen mukaan.

Yleiset asetukset ja toiminnot

Vaihtoehdot	Lisätiedot
[Surround-asetus]	Vaihtaa surround-asetusta (sivu 31).
[Toista asetukset]	Asettaa toistuvan toiston.
[3D-valikko]	[3D-syvyyden säätö]: Säätää 3D-kuvien syvyyttä.
[Suosikit-luettelo]	Tuo Suosikit-luettelon näkyviin.
[Toista/Lopeta]	Käynnistää tai pysäyttää toiston.
[Toista alusta]	Toistaa kohteen alusta.
[Lisää Suosikkeihin]	Lisää Internet-sisältökohteen Suosikit-luetteloon.
[Poista Suosikeista]	Poistaa Internet-sisältökohteen Suosikit-luettelosta.
[Käynnistä Party]	Aloittaa Party-toiston valitusta lähteestä. Tämä vaihtoehto ei ehkä tule näkyviin kaikkia äänilähteitä käytettäessä.
[Poistu Partysta]	Lopettaa Party-toiston, jossa järjestelmä on osallisena. PARTY STREAMING -toiminto jatkuu muiden siihen osallistuvien laitteiden välillä.
[Sulje Party]	Lopettaa Party-toiston, jossa järjestelmä on osallisena. PARTY STREAMING -toiminto kaikissa siihen osallistuvissa laitteissa.

Vain [Video]

Vaihtoehdot	Lisätiedot
[A/V SYNC]	Säätää kuvan ja äänen välistä viivettä. Lisätietoja on kohdassa Kuvan ja äänen välisen viiveen säätäminen (sivu 42).
[3D-lähtöasetus]	Määrittää, lähettääkö laite 3D-videosignaalia automaattisesti. Huomautus <ul style="list-style-type: none">Tämä asetus ei vaikuta HDMI (IN 1)- ja HDMI (IN 2)-liitännän 3D-videosignaaliin.
[Vide asetukset]	<ul style="list-style-type: none">[Kuvalaatuutila]: Valitsee kuva-asetukset eri valaistusoloissa.[FNR]: Vähentää kuvassa esiintyviä satunnaisia häiriöitä.[BNR]: Vähentää kuvan pikselöitymishäiriöitä.[MNR]: Vähentää kuvien ääri viivoissa ilmeneviä lieviä häiriöitä (ääri viivakohinaa).
[Tauko]	Keskeyttää toiston.
[Päävalikko]	Tuo näkyviin BD- tai DVD-levyn päävalikon.
[Valikko/ Avattava valikko]	Tuo näkyviin BD-ROM-levyn avattavan valikon tai DVD-levyn valikon.
[Nimikehaku]	Etsii halutun nimikkeen BD-ROM-/DVD VIDEO -levyltä ja käynnistää toiston alusta.
[Jaksohaku]	Etsii jakson ja aloittaa sen toiston alusta.
[Kulma]	Vaihtaa kuvakulmaa, jos BD-ROM- tai DVD VIDEO -levylle on tallennettu useita kuvakulmia samasta kohtauksesta.
[IP-sisällön kohinanpoisto]	Säätää Internet-sisällön videolaatua.
[Videohaku]	Näyttää BD-ROM-, DVD-ROM-, CD-DA-levyn (musiikki-CD-levyn) tiedot Gracenote-tekniikan avulla.

Vain [Musiikki]

Vaihtoehdot	Lisätiedot
[Lisää diaes. taustam.]	Tallentaa USB-muistin musiikkitiedostot diaesityksen taustamusiikiksi.
[Musiikkihaku]	Näyttää CD-äänilevyn (CD-DA) tiedot Gracenote-tekniikan avulla.
[Satunnaisasetus] (vain iPod/iPhone)	Asettaa satunnaisen toiston.

Vain [Valokuva]

Vaihtoehdot	Lisätiedot
[Diaesitys]	Aloittaa diaesityksen.
[Diaesitysnopeus]	Muuttaa diaesityksen nopeutta.
[Diaesitys. tehoste]	Asettaa tehoston diaesitystä toistettaessa.
[Diaesitys. taustam.]	<ul style="list-style-type: none">[Pois]: Poistaa toiminnon käytöstä.[Musiikki USB:ltä]: Ottaa käyttöön [Lisää diaes. taustam.] -kohdassa tallennetut musiikkitiedostot.[Toista CD-äänilevyltä]: Ottaa käyttöön CD-DA-levyjen (musiikki-CD-levyjen) raidat.
[Kierrä vasemm.]	Kiertää valokuvaa 90 astetta vastapäivään.
[Kierrä oikealle]	Kiertää valokuvaa 90 astetta myötäpäivään.
[Katso kuva]	Näyttää valitun kuvan.

Kuvan ja äänen välisen viiveen säätäminen

(A/V SYNC)

Jos ääni ei vastaa television kuvaruudussa näkyvää kuvaa, voit säätää kuvan ja äänen välisen viiveen. Asetustapa vaihtelee toiminnon mukaan.

Huomaus

- A/V SYNC -asetus ei välttämättä vaikuta kaikkiin tulosignaaleihin.

Kun videosisältöä toistetaan BD/DVD-toiminnon kautta

- 1 Paina OPTIONS-painiketta.**
Asetusvalikko avautuu television kuvaruutuun.
- 2 Valitse ↑/↓-painikkeilla [A/V SYNC] ja paina sitten ⊕-painiketta.**
- 3 Säädä kuvan ja äänen välistä viivettä ←/→-painikkeilla.**
Viiveen voi säätää välille 0 ms–300 ms 25 ms:n välein.
- 4 Paina ⊕-painiketta.**
Asetus on tehty.

Kun käytössä on HDMI1-, HDMI2-, Televisio-, SAT/CABLE tai AUDIO-toiminto

- 1 Paina OPTIONS-painiketta.**
Asetusvalikko tulee näkyviin etupaneelin näyttöön.
- 2 Paina ↑/↓-painiketta toistuvasti, kunnes etupaneelin näytössä lukee A/V SYNC. Paina sitten ⊕- tai →-painiketta.**
- 3 Säädä kuvan ja äänen välistä viivettä ↑/↓-painikkeilla.**
Viiveen voi säätää välille 0 ms–300 ms 25 ms:n välein.
- 4 Paina ⊕-painiketta.**
Asetus on tehty.
- 5 Paina OPTIONS-painiketta.**
Asetusvalikko katoaa etupaneelin näytöstä.

Äänitehosteen valitseminen lähteen mukaan

Voit valita elokuville tai musiikille sopivan äänitilan.

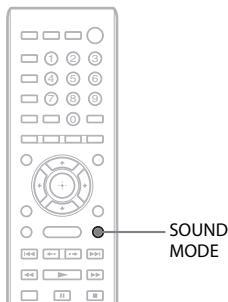

Paina toiston aikana toistuvasti SOUND MODE, kunnes haluamasi tilan ilmaisin näkyy etupaneelin näytössä.

- **AUTO:** Järjestelmä valitsee MOVIE- tai MUSIC-tilan automaattisesti ja tuottaa äänen levyn tai äänivirran ominaisuuksien mukaan.
- **MOVIE:** Järjestelmä tuottaa elokuviin soveltuvan äänen.
- **MUSIC:** Järjestelmä tuottaa musiikkiin soveltuvan äänen.
- **SPORTS:** Järjestelmä lisää kaikua urheiluohjelmiin.
- **GAME ROCK:** Järjestelmä tuottaa musiikki- tai rytmipeleihin soveltuvan äänen.
- **OMNI-DIR:** Ääni kuuluu samanlaisena kaikkialla huoneessa.
- **3D SUR.:** 3D SUR. on Sonyn ainutlaatuinen 3D-sisällön (kolmiulotteisen sisällön) toistamiseen tarkoitettu algoritmi, joka luo virtuaalisen äänikentän katsojan korvan lähelle. Sen tuottamassa 3D-äänikokemuksessa on syvyyttä ja voimakas läsnäolon vaikutelma.
- **HALL:** Järjestelmä tuottaa konserttitilaa muistuttavan äänen.
- **NIGHT:** Voit nauttia elokuvateatterimaisista äänitehosteista tai dialogista myös hiljaisella äänenvoimakkuudella. Ominaisuudesta on hyötyä, kun katsette elokuvia öisin.

Huomautus

- Kun AUTO-asetus on käytössä, ääni ei ehkä kuulu alusta asti tiettyjen levyjen ja signaalilähteiden kohdalla, koska järjestelmä valitsee optimitilan automaattisesti. Voit estää äänen häviämisen valitsemalla jonkin muun kuin AUTO-asetuksen.
- Äänitilaa ei ehkä voi käyttää kaikkien tulosignaalien kohdalla.
- Tämä toiminto ei ole käytettävissä, kun toistetaan Super Audio CD -levyjä.
- Kun NIGHT-tila on valittuna ja ääni toistetaan keskikaiuttimesta, tätä tehostetta korostetaan, jotta puheen (kuten elokuvan dialogin) kuunteleminen helpottuu. Jos ääntä ei toisteta keskikaiuttimesta, järjestelmä optimoi äänenvoimakkuuden.

Äänimuodon, monikielisten raitojen tai kanavan valitseminen

Jos järjestelmässä toistettava BD-/DVD VIDEO -levy on tallennettu useissa äänimuodoissa (PCM, Dolby Digital, MPEG-audio tai DTS) tai monikielisille raidoille, äänimuodon tai kielen voi vaihtaa.

CD-levyjä toistettaessa voit valita oikean tai vasemman kanavan äänen ja kuunnella valitun kanavan ääntä sekä oikeasta että vasemmasta kaiuttimesta.

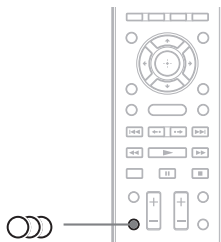

Valitse haluamasi äänisignaali painamalla toiston aikana toistuvasti -painiketta.

Äänitiedot tulevat näkyviin television kuvaruutuun.

■ BD/DVD VIDEO

Valittavissa olevat kielet vaihtelevat BD-/DVD VIDEO -levyn mukaan.

Kieli saattaa näkyä 4-numeroisena koodina.

Kohdassa Kielikoodien luettelo (sivu 79) on kerrottu, mitä kieltä koodi vastaa. Jos sama kieli näkyy kaksi kertaa tai useammin, BD-/DVD VIDEO -levyn ääni on tallennettu useissa äänimuodoissa.

■ DVD-VR

Esiin tulee levyille tallennettujen ääniraitojen tyyppi. Esimerkki:

- [♪ Stereo]
- [♪ Stereo (Ääni1)]
- [♪ Stereo (Ääni2)]
- [♪ Pää]
- [♪ 2-ääni]
- [♪ Pää/2-ääni]

Huomautus

- [♪ Stereo (Ääni1)] ja [♪ Stereo (Ääni2)] eivät tule näkyviin, jos levyllä on tallennettu vain yksi äänivirta.

■ CD

- [♪ Stereo]: Normaali stereoääni.
- [♪ 1/V]: vasemman kanavan ääni (monofoninen).
- [♪ 2/O]: oikean kanavan ääni (monofoninen).
- [♪ L+R]: vasemman ja oikean kanavan ääni lähetetään jokaisesta kaiuttimesta.

Multiplex-lähetysäänen kuunteleminen

(DUAL MONO)

Voit kuunnella multiplex-lähetysääntä, jos järjestelmä vastaanottaa tai toistaa Dolby Digital -multiplex-lähetysignaalin.

Huomautus

- Dolby Digital -signaalin vastaanottaminen edellyttää, että laitteeseen on kytketty televisio tai jokin muu laite digitaalisella koaksiaalikaapelilla tai optisella kaapelilla (sivut 22, 24). Jos televisio tukee Audio Return Channel -toimintoa (sivut 22, 64), Dolby Digital -signaali voidaan vastaanottaa HDMI-kaapelin kautta.

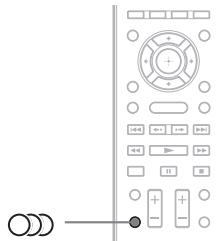

Paina  -painiketta toistuvasti, kunnes etupaneelin näytössä näkyy haluamasi signaali.

- **MAIN**: ensisijaisen kielen ääni toistetaan.
- **SUB**: toissijaisen kielen ääni toistetaan.
- **MAIN/SUB**: ensisijaisen ja toissijaisen kielen äänet toistetaan yhdessä.

Radion kuunteleminen

Voit kuunnella radiota järjestelmän kaiuttimien kautta.

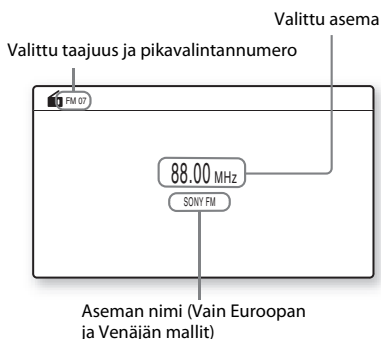
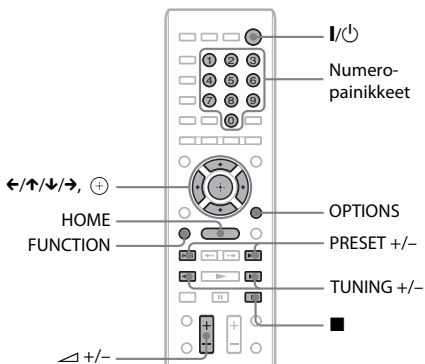

- 1 Paina FUNCTION-painiketta toistuvasti, kunnes etupaneelin näytössä lukee FM.**
- 2 Valitse radiokanava.**

Automaattinen viritys

Pida TUNING +/- painettuna, kunnes automaattinen haku alkaa.

[Automaattinen viritys] tulee näkyviin television kuvaruutuun. Haku päättyy, kun järjestelmä löytää aseman.

Voit lopettaa automaattisen virityksen painamalla TUNING +/- tai ■.

Manuaalinen viritys

Paina toistuvasti TUNING +/-.

- 3 Säädä äänenvoimakkuutta painamalla** ⚡ +/-.

Jos FM-lähetyksessä on häiriöitä

Jos FM-lähetyksessä on häiriöitä, voit valita monovastaanoton. Tämän jälkeen ääni ei ole stereofoninen, mutta se kuuluu aiempaa paremmin.

- 1 Paina OPTIONS-painiketta.**
Asetusvalikko avautuu television kuvaruutuun.
- 2 Valitse [FM-tila] ↑/↓-painikkeiden avulla ja paina sitten ⊕ -painiketta.**
- 3 Valitse [Monofoninen] painamalla ↑/↓.**
 - [Stereo]: stereovastaanotto.
 - [Monofoninen]: monovastaanotto.
- 4 Paina ⊕ -painiketta.**
Asetus on tehty.

Radion sammuttaminen

Paina I/⏻-painiketta.

Radioasemien esivirittäminen

Voit esivirittää enintään 20 asemaa. Varmista ennen virittämistä, että äänenvoimakkuus on säädetty minimiin.

- 1 Paina FUNCTION-painiketta toistuvasti, kunnes etupaneelin näytössä lukee FM.**
- 2 Pidä TUNING +/- painettuna, kunnes automaattinen haku alkaa.**
Haku päättyy, kun järjestelmä löytää aseman.
- 3 Paina OPTIONS-painiketta.**
Asetusvalikko avautuu television kuvaruutuun.
- 4 Valitse [Pikavalintamuisti] ↑/↓-painikkeiden avulla ja paina sitten ⊕ -painiketta.**
- 5 Valitse haluamasi pikavalintanumero ↑/↓-painikkeilla ja paina sitten ⊕ -painiketta.**
- 6 Tallenna muut asemat toistamalla vaiheita 2–5.**

Pikavalintanumeron muuttaminen

Valitse haluamasi pikavalintanumero painamalla PRESET +/- ja tee sitten toimet vaiheesta 3 eteenpäin.

Esiviritetyn aseman valitseminen

- 1 Paina FUNCTION-painiketta toistuvasti, kunnes etupaneelin näytössä lukee FM.**
Käyttöön tulee viimeksi kuunneltu asema.
- 2 Valitse esiviritetty asema painamalla toistuvasti PRESET +/-.**
Pikavalintanumero ja taajuus näkyvät televisioruudussa sekä etupaneelin näytössä.
Aina kun painat painiketta, järjestelmä siirtyy johonkin esiviritettyyn asemaan.

Vihje

- Voit valita aseman pikavalintanumeron suoraan numeropainikkeilla.

Radio Data System (RDS) -järjestelmän käyttäminen

(Vain Euroopan mallit)

Tietoja RDS (Radio Data System) -järjestelmästä

Radio Data System (RDS) on järjestelmä, jonka avulla radioasemat voivat lähettää tavallisen ohjelmasignaalin mukana lisätietoja. Tällä virittimellä voi käyttää monia RDS-ominaisuuksia, kuten aseman nimen näyttöä. Aseman nimi näkyy myös televisioruudussa.

RDS-lähetysten vastaanottaminen

Valitse asema FM-alueelta.

Kun virität RDS-tietoja lähettävän aseman, aseman nimi* näkyy etupaneelin näytössä.

- * Jos RDS-lähetystä ei vastaanoteta, aseman nimi ei ehkä näy etupaneelin näytössä.

Huomaus

- RDS-ominaisuudet eivät ehkä toimi oikein, jos asema ei välitä RDS-signaalia oikein tai jos signaali on heikko.
- Kaikki FM-asemat eivät tarjoa RDS-palvelua eivätkä samanlaisia palveluja. Jos RDS-järjestelmä ei ole sinulle tuttu, kysy paikallisilta radioasemilta tietoja alueesi RDS-palveluista.

Vihje

- Kun vastaanotat RDS-lähetystä, DISPLAY-painiketta painamalla voit vaihtaa etupaneelin näytössä näytettäviä tietoja seuraavasti:
Aseman nimi → Taajuus → Pikavalintanumero → Virran tiedot/Signaalin purun tila* → Aseman nimi → ...
 - * Tämä vaihtoehto ei välttämättä tule näkyviin [Surround-asetus]-tilan mukaan.

Muut toiminnot

BRAVIA Syncin HDMI-Ohjaus-toiminnon käyttäminen

Tämä toiminto on käytettävissä BRAVIA Sync -toiminnolla varustetuissa televisioissa. Jos kytket HDMI-Ohjaus-toimintoa tukevat Sony-laitteet HDMI-kaapelilla, laitteiden käyttäminen helpottuu.

Huomaus

- Jotkin toiminnot ovat käytettävissä ainoastaan, jos kytketty televisio tukee toimintoa, ja ne on otettava käyttöön television kautta. Lisätietoja on television käyttöohjeessa.
- Jos haluat käyttää järjestelmän äänenhallintatoimintoa, televisio on kytkettävä järjestelmään äänikaapelilla (sivu 22).

BRAVIA Syncin käyttäminen

HDMI-ohjaus - Pika-asetus

Voit ottaa järjestelmän [HDMI-Ohjaus]-toiminnon käyttöön automaattisesti ottamalla vastaavan asetuksen käyttöön televisiossa. Lisätietoja HDMI-Ohjaus-toiminnosta on kohdassa [HDMI-asetukset] (sivu 64).

Järjestelmän virrankatkaisu

Voit katkaista järjestelmän virran television virran katkaiseminen yhdessä.

Huomaus

- Järjestelmän virta ei katkea automaattisesti, jos toistetaan musiikkia tai jos FM-toiminto on käytössä.

Toisto yhdellä painalluksella

Kun painat kaukosäätimen ►-painiketta, järjestelmän ja television virta kytkeytyy ja television tulosignaalin lähteeksi asetetaan HDMI-tulo, johon järjestelmä on kytketty.

Järjestelmän äänenhallinta

Voit yksinkertaistaa television tai muiden laitteiden äänen toistamista.

Voit käyttää järjestelmän äänenhallintaa seuraavasti:

- Kun järjestelmään kytketään virta, television tai muiden laitteiden ääni kuuluu järjestelmän kaiuttimista.
- Jos television tai muiden laitteiden ääni kuuluu järjestelmän kaiuttimista, voit vaihtaa kaiuttimia, joista television ääni toistetaan, painamalla SPEAKERS TV ↔ AUDIO.
- Kun television tai muiden laitteiden ääni toistetaan järjestelmän kaiuttimista, voit säätää järjestelmän äänenvoimakkuutta tai mykistää sen television kautta.

Huomaus

- Jos televisio on PAP-tilassa (picture and picture, kuva kuvassa) tai kun järjestelmä toistaa video- tai valokuvatiedostoja iPod- tai iPhone-laitteesta, järjestelmän äänenhallinta ei ole käytössä.
- Joissakin televisioissa äänenvoimakkuustaso näkyy ruudussa, kun laitteen äänenvoimakkuutta säädetään. Jos näin on, televisioruudussa ja järjestelmän etupaneelissa näkyvät äänenvoimakkuudet voivat erota toisistaan.

Audio Return Channel

Saat television äänen kuuluviin järjestelmästä vain yhdellä HDMI-kaapelilla. Lisätietoja asetuksesta on kohdassa Television kytkeminen (sivu 22).

Kaukosäätimen pikatoiminnot

Voit ohjata järjestelmän perustoimintoja television kaukosäätimellä, kun järjestelmän kuva näkyy televisioruudussa.

Kielen seuranta

Kun television kuvaruutunäytön kieli vaihdetaan, myös järjestelmän kuvaruutunäytön kieli vaihtuu, kun järjestelmästä ensin katkaistaan virta ja sen jälkeen kytketään se uudelleen.

Reitityksen ohjaus

Jos toisto yhdellä painalluksella -toiminto on käytössä kytketyssä laitteessa, järjestelmään kytkeytyy virta, ja järjestelmän toimintatilaksi tulee HDMI1 tai HDMI2 (käytössä olevan HDMI-liitännän mukaan). Television ohjelmälähteeksi valitaan automaattisesti se HDMI-tulo, johon järjestelmä on kytketty.

Huomautus

- Varmista, että laite on kytketty järjestelmään HDMI-kaapelilla ja että kytketyn laitteen HDMI-Ohjaus-toiminto on käytössä.

Tarvittavien asetusten automaattinen kalibrointi

[Automaattinen kalibrointi]

D.C.A.C. (Digital Cinema Auto Calibration) toiminnon avulla surround-ääntä voidaan säätää automaattisesti.

Huomautus

- Järjestelmästä kuuluu voimakas testiääni, kun [Automaattinen kalibrointi] alkaa. Äänenvoimakkuutta ei voi pienentää. Ota lapset ja naapurit huomioon.

1 Paina HOME-painiketta.

Päävalikko avautuu television kuvaruutuun.

2 Valitse [Asetukset] painamalla /→-painiketta.

3 Valitse [Ääniasetukset] painamalla /↓ ja paina sitten .

4 Valitse [Automaattinen kalibrointi] painamalla /↓ ja paina sitten .

Esiin tulee [Automaattinen kalibrointi] toiminnon vahvistusnäyttö.

5 Kytke kalibrointimikrofoni takapaneelin A.CAL MIC -liitäntään.

Aseta kalibrointimikrofoni korvien tasalle esimerkiksi jalustan (lisävaruste) avulla. Kaiuttimien etupuolten on oltava kalibrointimikrofoniin päin eikä kaiuttimien ja kalibrointimikrofonin välillä saa olla esteitä.

6 Valitse [OK] painamalla /↓.

Voit peruuttaa valitsemalla [Peruuta].

7 Paina .

[Automaattinen kalibrointi] käynnistyy. Järjestelmä säätää kaiutinasetukset automaattisesti.

Mittauksen aikana tulee olla hiljaa.

Huomautus

- Varmista, että surround-vahvistimen virta kytkeytyy ja että se on sijoitettu oikeaan paikkaan, ennen kuin aloitat [Automaattinen kalibrointi] toiminnon. Jos asetat surround-vahvistimen sopimattomaan paikkaan, kuten toiseen huoneeseen, mittaus ei onnistu kunnolla.

8 Vahvista [Automaattinen kalibrointi] toiminnon lopputulos.

Laitteeseen kytkettyjen kaiuttimien kohdalla television ruudussa näkyy [Kyllä].

Huomautus

- Jos mittaus epäonnistui, noudata ilmoituksen ohjeita ja tee [Automaattinen kalibrointi] uudelleen.
- [Subwoofer]-arvo on aina [Kyllä], ja [Kaiutinasetukset] palaa oletusasetukseen, kun [Automaattinen kalibrointi] suoritetaan.

9 Valitse [OK] tai [Peruuta] painamalla /↓ ja paina sitten .

■ Mittaus onnistui.

Irrota kalibrointimikrofoni ja valitse sitten [OK]. Tulokset astuvat voimaan.

■ Mittaus epäonnistui.

Noudata ilmoituksen ohjeita ja yritä uudelleen valitsemalla [OK].

Huomautus

- Älä käytä järjestelmää automaattisen kalibroinnin aikana.

Kaiuttimien asetukset

[Kaiutinasetukset]

Saat parhaimman mahdollisen surround-äänien määrittämällä järjestelmään liitettyjen kaiuttimien kytkennät ja etäisyyden kuuntelupaikan mukaan. Säädä sitten kaiuttimien äänitaso ja tasapaino samalle tasolle testiäänien avulla.

1 Paina HOME-painiketta.

Päävalikko avautuu television kuvaruutuun.

2 Valitse [Asetukset] painamalla \leftarrow/\rightarrow -painiketta.

3 Valitse [Ääniasetukset] painamalla \uparrow/\downarrow ja paina sitten \oplus .

4 Valitse [Kaiutinasetukset] painamalla \uparrow/\downarrow ja paina sitten \oplus .

[Kaiutinasetukset]-näyttö tulee esiin.

5 Valitse vaihtoehto \uparrow/\downarrow -painikkeilla ja paina sitten \oplus .

Tarkista seuraavat asetukset.

■ [Yhteys]

Jos et liitä keski- tai surround-kaiuttimia, aseta [Keski]- ja [Surround]-parametrit. Koska etukaiuttimien ja bassokaiuttimien asetukset ovat kiinteät, niitä ei voi muuttaa.

[Etu]

[Kyllä]

[Keski]

[Kyllä]: Valitse normaalisti tämä.

[Ei mit.]: Valitse tämä, jos et käytä keskikaiutinta.

[Surround]

[Kyllä]: Valitse normaalisti tämä.

[Ei mit.]: Valitse tämä, jos et käytä surround-kaiuttimia.

[Subwoofer]

[Kyllä]

■ [Etäisyys]

Jos siirrä kaiuttimien paikkaa, muuta etäisyysasetukset (A) vastaamaan kuuntelupaikan ja kaiuttimien välisiä etäisyyksiä. Asetukset voivat olla 0,0–7,0 metriä.

Kuvassa näkyvät seuraavat kaiuttimet:

- ① Keskitiutin
- ② Vasen etukaiutin (L)
- ③ Oikea etukaiutin (R)
- ④ Bassokaiutin
- ⑤ Vasen surround-kaiutin (L)
- ⑥ Oikea surround-kaiutin (R)

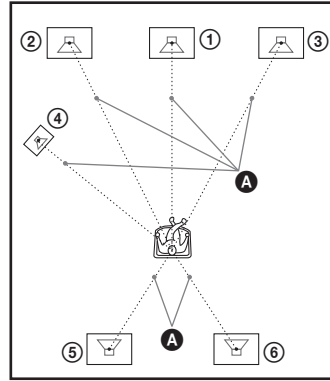

[Etu Vas./Oik.] 3,0 m: määritä etukaiuttimien etäisyys.

[Keski]* 3,0 m: määritä keskikaiuttimen etäisyys.

[Surround Vas./Oik.]* 3,0 m: määritä surround-kaiuttimien etäisyys.

[Subwoofer] 3,0 m: määritä bassokaiuttimen etäisyys.

* Tämä kohde on näkyvässä, kun valitset [Yhteys]-asetukseksi [Kyllä].

Huomautus

- [Etäisyys]-asetus ei ehkä vaikuta kaikkiin tulosignaaleihin.

■ [Taso]

Voit säätää kaiuttimien äänenvoimakkuutta. Asetukset voivat olla -6,0...+6,0 dB. Voit helpottaa säätöjen tekemistä valitsemalla [Testiääni]-asetukseksi [Päällä].

[Etu Vas./Oik.] 0,0 dB: määritä etukaiuttimien äänenvoimakkuus.

[Keski]* 0,0 dB: määritä keskikaiuttimen äänenvoimakkuus.

[Surround Vas./Oik.]* 0,0 dB: määritä surround-kaiuttimien äänenvoimakkuus.

[Subwoofer] 0,0 dB: määritä bassokaiuttimen äänenvoimakkuus.

* Tämä kohde on näkyvässä, kun valitset [Yhteys]-asetukseksi [Kyllä].

■ [Testiääni]

Kaiuttimista kuuluu testiääni, jonka avulla voit määrittää [Taso]-asetuksen.

[Pois]: testiääni ei kuulu kaiuttimista.

[Päällä]: testiääni kuuluu vuoronperään kustakin kaiuttimesta, kun äänenvoimakkuutta säädetään.

Kun valitset jonkin [Kaiutinasetukset]-vaihtoehdon, testiääni kuuluu vuorotellen jokaisesta kaiuttimesta.

Sääda äänenvoimakkuudet seuraavasti.

1 Valitse [Testiääni]-asetukseksi [Päällä].

2 Valitse [Taso] painamalla \uparrow/\downarrow ja paina sitten \oplus .

3 Valitse haluamasi kaiutintyyppi \uparrow/\downarrow -painikkeilla ja paina sitten \oplus .

4 Valitse vasen tai oikea kaiutin \leftarrow/\rightarrow -painikkeilla ja sääda sitten äänenvoimakkuus \uparrow/\downarrow -painikkeilla.

5 Paina \oplus .

6 Toista vaiheet 3–5.

7 Paina RETURN-painiketta.

Järjestelmä palaa edelliseen näyttöön.

8 Valitse [Testiääni] painamalla \uparrow/\downarrow ja paina sitten \oplus .

9 Valitse [Pois] painamalla \uparrow/\downarrow ja paina sitten \oplus .

Huomautus

- Testiäänien signaalia ei lähetetä HDMI (OUT)-liitännän kautta.

Vihje

- Voit säätää kaikkien kaiuttimien äänenvoimakkuuden yhdellä kertaa painamalla \triangleleft +/-.

Uniajastimen käyttäminen

Voit asettaa järjestelmän virran katkeamaan määrättyä ajankohdaksi, jotta voit nukahtaa musiikkia kuunnellen. Ajan voi määrittää 10 minuutin välein.

Paina SLEEP.

Etupaneelin näytön minuuttinäyttö (jäljellä oleva aika) muuttuu 10 minuutin välein kullakin SLEEP-painikkeen painalluksella.

Kun asetat uniajastimen, jäljellä oleva aika tulee näkyviin 5 minuutin välein.

Kun aikaa on jäljellä alle 2 minuuttia, SLEEP vilkkuu etupaneelin näyttössä.

Jäljellä olevan ajan tarkistaminen

Paina SLEEP-painiketta kerran.

Jäljellä olevan ajan muuttaminen

Valitse haluttu aika painamalla toistuvasti SLEEP.

Laitteen painikkeiden poistaminen käytöstä

(Lapsilukko)

Voit vähentää laitteen väärinkäytön vaaraa erityisesti lasten kohdalla (lapsilukko) poistamalla laitteen painikkeet käytöstä (I/O)-painiketta lukuun ottamatta).

Paina laitteen ■-painiketta yli 5 sekunnin ajan.

Etupaneelin näyttössä lukee LOCKED.

Lapsilukko otetaan käyttöön ja laitteen painikkeet lukittuvat. (Järjestelmää voi käyttää kaukosäätimellä.)

Voit poistaa lukituksen painamalla ■-painiketta yli 5 sekunnin ajan niin, että etupaneelin näyttöön tulee näkyviin UNLOCK.

Huomautus

- Jos laitteen painikkeita painetaan, kun lapsilukko on käytössä, etupaneelin näyttössä vilkkuu teksti LOCKED.

Television tai muiden laitteiden ohjaaminen mukana toimitetulla kaukosäätimellä

Voit ohjata televisiota ja muita laitteita, esimerkiksi kaapelivastaanotinta tai digitaalista satelliittivastaanotinta, mukana toimitetulla kaukosäätimellä. Kaukosäädin on säädetty ohjaamaan Sony-laitteita.

Voit ohjata muita kuin Sony-laitteita, jos vaihdat kaukosäätimen esiasetettua koodia. Käyttöohjeet ovat kohdassa Kaukosäätimen valmiin koodin vaihtaminen (Esivalintatila (sivu 52)).

Huomautus

- Kun vaihdat kaukosäätimen paristot, asetus saattaa palautua itsestään oletusasetukseksi (SONY).

Laitteiden ohjaaminen mukana toimitetulla kaukosäätimellä

- 1 Paina ohjattavaa laitetta vastaavaa TV- tai STB-toimintatilapainiketta.**
- 2 Käytettävissä olevan painikkeet on esitetty seuraavassa taulukossa.**
 - ●: Painiketta voi käyttää kaukosäätimen oletusasetusten kanssa.
 - ○: Painiketta voi käyttää, kun kaukosäätimen valmis koodi on vaihdettu.

Painike	Kaukosäätimen tila	
	TV	STB
AV I/⏻	●	●
Numero-painikkeet	●	●
☰	●	●
ENTER (-/-)	●	○
○○	●	○
⋮	●	●
SLEEP (⏻/⏻)	●	●
Väripainikkeet (punainen/vihreä/keltainen/sininen)	●	●

Painike	Kaukosäätimen tila	
	TV	STB
TOP MENU (☰)	●	●
♡	●	●
POP UP/MENU	○	○
←/↑/↓/→, ⊕	●	●
RETURN	●	●
HOME (MENU)	●	●
OPTIONS (TOOLS)	●	○
SOUND MODE (☰)	●	○
⏮/⏭	●	○
←•/•→	●	○
⏮/⏭	●	○
▶	●	○
	●	○
■	●	○
⊗	●	●
△ +/-	●	●
PROG +/- (Ⓔ)/Ⓕ	●	●
DISPLAY (Ⓘ)/Ⓚ	●	●

Huomautus

- Jos painat jotakin edellä mainituista painikkeista TV- tai STB-tilassa, TV- tai STB-toimintatilapainikkeeseen syttyy valo. (Joillakin koodiasetuksilla tietyt painikkeet eivät ehkä toimi eikä TV- tai STB-toimintatila-painikkeeseen ehkä syty valoa.)
- Jos painat muita kuin edellä mainittuja painikkeita, kun kaukosäädin on TV- tai STB-tilassa, TV- tai STB-toimintatilapainikkeeseen ei syty valoa.
- Joidenkin televisioiden tai muiden laitteiden kanssa ei ehkä voi käyttää joitakin painikkeita.

Kaukosäätimen valmiin koodin vaihtaminen (Esivalintatila)

- 1 Paina HOME-painiketta.**
Päävalikko avautuu television kuvaruutuun.
- 2 Valitse  [Asetukset] painamalla \leftarrow/\rightarrow -painiketta.**
- 3 Valitse [Kaukosäätimen asetusopas] painamalla \uparrow/\downarrow ja paina sitten \oplus .**
- 4 Valitse [Esivalintatila] painamalla \uparrow/\downarrow ja paina sitten \oplus .**
- 5 Valitse kaukosäätimellä käytettävä laite painamalla \uparrow/\downarrow ja paina sitten \oplus .**
- 6 Valitse laitteen valmistaja painamalla \uparrow/\downarrow ja paina sitten \oplus .**
- 7 Pidä toimintatilapainiketta TV (televisiolle) tai STB (kaapelivastaanottimelle, digitaaliselle satelliittivastaanottimelle, digitaalivideonauhurille tai vastaavalle) painettuna ja paina POP UP/MENU.**
Kaukosäädin siirtyy esivalintatilaan. Painetussa toimintatilapainikkeessa (TV tai STB) alkaa vilkkua valo.
- 8 Kun TV- tai STB-toimintatilapainikkeessa alkaa vilkkua valo, anna televisioruudulla näkyvä koodi numeropainikkeilla ja paina sitten ENTER.**
Jos koodin asetus onnistui, TV- tai STB-toimintatilapainikkeessa välähtää valo hitaasti kaksi kertaa. Jos asetus ei onnistunut, TV- tai STB-toimintatilapainikkeessa välähtää valo nopeasti viisi kertaa.

Huomautus

- Voit lopettaa esivalintatilan painamalla sitä toimintatilapainiketta, jossa vilkkuu valo (TV tai STB).
- Kaukosäädin lopettaa esiasetustilan automaattisesti, jos kaukosäädintä ei käytetä yli 10 sekuntiin esiasetustilassa.

Esiasetetun koodin poistaminen kaukosäätimen muistista

- 1 Pidä ensin AV I  -painiketta painettuna, paina sitten \blacktriangleleft - ja paina lopuksi CH -.**
BD-, TV- ja STB-toimintatilapainikkeisiin syttyy valo.
- 2 Vapauta kaikki painikkeet.**
BD-, TV- ja STB-toimintatilapainikkeiden valo sammuu ja kaikki esiasetetut koodit poistetaan. Kaukosäätimen oletusasetukset palautuvat.

Virransäästö valmiustilassa

Tarkista, että seuraavat asetukset on määritetty:

- [HDMI-asetukset]-kohdassa [HDMI-Ohjaus]-asetuksena on [Pois] (sivu 64).
- [Pikakäynnistystila]-asetuksena on [Pois] (sivu 64).

Verkkosivujen selaaminen

Voit muodostaa yhteyden Internetiin ja käyttää verkkosivustoja, kuten Sony-sivustoa, järjestelmän avulla.

1 Valmistele Internetin selaus.

Liitä järjestelmä verkkoon (sivu 27).

2 Paina HOME-painiketta.

Päävalikko avautuu television kuvaruutuun.

3 Valitse [Verkko] painamalla </>-painiketta.

4 Valitse </>-painikkeilla [Internet-selain] ja paina sitten </>-painiketta.

[Internet-selain]-näyttö tulee näkyviin.

Huomautus

- Jotkin verkkosivustot eivät näy oikein tai niitä ei voi näyttää.

Osoitteen kirjoittaminen

Valitse asetusvalikosta [URL-syöte].

Kirjoita osoite ohjelmiston näppäimistöllä ja valitse sitten [Enter].

Oletusaloitussivun asettaminen

Kun sivu, jonka haluat asettaa aloitussivuksi, näkyy näytössä, valitse asetusvalikosta [Aseta aloitussivuksi].

Internet-selaimen sulkeminen

Paina HOME-painiketta.

Internet-selaimen näyttö

Voit tarkistaa verkkosivuston tiedot painamalla DISPLAY-painiketta. Näkyviin tulevat tiedot vaihtelevat verkkosivuston ja sivun tilan mukaan.

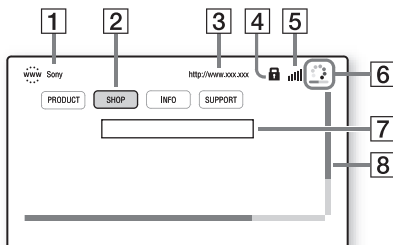

1 Sivun otsikko

2 Osoitin

Siirrä osoitinta </>-painikkeiden avulla. Aseta osoitin avattavan linkin kohdalle ja paina sitten </>-painiketta. Linkitetty verkkosivusto tulee näkyviin.

3 Sivun osoite

4 SSL-kuvake

Tulee näkyviin, kun linkitetty osoite on suojattu.

5 Signaalinvoimakkuuden ilmaisin

Näkyy näytössä, kun järjestelmä on liitetty langattomaan verkkoon.

6 Edistymispalkki/latauskuvake

Näkyy näytössä, kun sivua luetaan tai kun tiedostoa ladataan/siirretään.

7 Tekstinsyöttökenttä

Paina </>-painiketta ja avaa sitten ohjelmiston näppäimistö valitsemalla asetusvalikosta [Tulo].

8 Selauspalkki

Siirrä sivun näyttöä vasemmalle, ylös, alas tai oikealle painamalla </>-painikkeita.

Käytettävissä olevat asetukset ja toiminnot

Saat erilaisia asetuksia ja toimintoja näkyviin painamalla OPTIONS.

Käytettävissä olevat vaihtoehdot vaihtelevat tilanteen mukaan.

Vaihtoehdot	Lisätiedot
[Selaimen asetukset]	Tuo näkyviin Internet-selaimen asetukset. <ul style="list-style-type: none">• [Zoomaus]: Suurentaa tai pienentää näytetyn sisällön kokoa.• [JavaScript-asetukset]: Ottaa JavaScriptin käyttöön tai poistaa sen käytöstä.• [Evästeasetukset]: Määrittää, hyväksytäänkö selainevästeet.• [SSL-hälytysnäyttö]: Ottaa SSL:n käyttöön tai poistaa sen käytöstä.
[Tulo]	Tuo näkyviin ohjelmiston näppäimistön, jonka avulla voi kirjoittaa merkkejä verkkosivuston selaamisen aikana.

Vaihtoehdot	Lisätiedot
[Katkaisu]	Siirtää kohdistimen tekstinsyöttökentän seuraavalle riville.
[Poista]	Poistaa yhden merkin kohdistimen vasemmalta puolelta tekstin syötön aikana.
[Ikkunaluettelo]	Näyttää luettelon kaikista avoimista verkkosivustoista. Voit palata aiemmin näytettyyn verkkosivustoon valitsemalla ikkunan.
[Kirjanmerkkiluettelo]	Tuo kirjanmerkkiluettelon näkyviin.
[Merkkikoodaus]	Asettaa merkkien koodin.
[Edellinen sivu]	Siirtyy edelliseen näytettyyn sivuun.
[Seuraava sivu]	Siirtyy aiemmin näytettyyn seuraavaan sivuun.
[Peruuta lataus]	Keskeyttää sivun lataamisen.
[Lataa uudelleen]	Lataa saman sivun uudelleen.
[URL-syöte]	Voit kirjoittaa osoitteen, kun ohjelmiston näppäimistö on näkyvissä.
[Lisää kirjanmerkki]	Lisää näytössä näkyvän verkkosivuston kirjanmerkkiluetteloon.
[Aseta aloitussivuksi]	Asettaa näytössä näkyvän verkkosivuston oletusaloitussivuksi.
[Avaa uut. ikkunaan]	Avaa linkin uudessa ikkunassa.
[Näytä sertifiikaatti]	Näyttää SSL-yhteensopivien sivujen lähettämät palvelinsertifiikaatit.

Langattoman järjestelmän lisäasetukset

Langattoman yhteyden käyttöön ottaminen tiettyjen laitteiden välillä

[Secure Link]

Voit määrittää päälaitteen ja surround-vahvistimen välisen langattoman yhteyden Secure Link -toiminnon avulla.

Tämän toiminnon avulla voidaan poistaa häiriötä, jos käytössä on useita langattomia laitteita tai jos naapurit käyttävät langattomia laitteita.

1 Paina HOME-painiketta.

Päävalikko avautuu television kuvaruutuun.

2 Valitse [Asetukset] painamalla -painiketta.

3 Valitse [Järjestelmäasetukset] painamalla ja paina sitten .

4 Valitse [Langaton ääniliitäntä] painamalla ja paina sitten .

[Langaton ääniliitäntä] -näyttö tulee näkyviin.

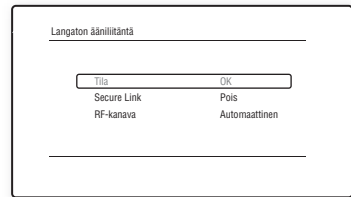

5 Valitse [Secure Link] painamalla -painiketta ja paina sitten -painiketta.

6 Valitse -painikkeilla [Päällä] ja paina sitten .

7 Paina surround-vahvistimen takana olevaa SECURE LINK -painiketta.

Siirry seuraavaan vaiheeseen muutaman minuutin kuluttua.

8 Valitse [Käynnistä] painamalla ←/→-painiketta ja paina sitten ⊕-painiketta.
Voit palata edelliseen näyttöön valitsemalla [Peruuta].

9 Kun viesti [Secure Link on määritetty] tulee näkyviin, paina ⊕.

Surround-vahvistin on yhdistetty päälaitteeseen ja LINK/STANDBY-merkkivalo muuttuu oranssiksi.

Jos viesti [Secure Link -määrittystä ei voi tehdä.] tule näkyviin, noudata kuvaruudussa näkyviä ohjeita.

Secure Link -toiminnon peruuttaminen

Päälaiteessa

Valitse [Pois] yllä olevassa vaiheessa 6.

Surround-vahvistimessa

Pidä surround-vahvistimen takana olevaa SECURE LINK -painiketta painettuna, kunnes LINK/STANDBY-merkkivalo muuttuu vihreäksi tai vilkkuu vihreänä.

Jos langaton yhteys on epävakaa

[RF-kanava]

Jos käytät useita langattomia järjestelmiä, kuten langatonta LAN (Local Area Network) -verkkoa tai Bluetooth-laitteita, langattomat signaalit voivat olla epävakaita. Tällöin voit yrittää parantaa yhteyttä [RF-kanava]-asetuksen avulla.

1 Paina HOME-painiketta.

Päävalikko avautuu television kuvaruutuun.

2 Valitse  [Asetukset] painamalla ←/→-painiketta.

3 Valitse [Järjestelmäasetukset] painamalla ↑/↓ ja paina sitten ⊕.

4 Valitse [Langaton ääniliitäntä] painamalla ↑/↓ ja paina sitten ⊕.
[Langaton ääniliitäntä] -näyttö tulee näkyviin.

5 Valitse [RF-kanava] painamalla ↑/↓ ja paina sitten ⊕.

6 Valitse haluamasi asetus ↑/↓-painikkeilla ja paina sitten ⊕.

- [Automaattinen]: Valitse normaalisti tämä. Järjestelmä valitsee automaattisesti parhaan kanavan langatonta yhteyttä varten.
- [1], [2], [3]: Järjestelmä lähettää ääntä tietyn kanavan kautta. Valitse kanava, joka antaa parhaan langattoman yhteyden.

Huomautus

Yhteys voi parantua, jos muutat muiden langattomien järjestelmien lähetykskanavia (taajuuksia). Lisätietoja on muiden langattomien järjestelmien käyttöoppaissa.

Verkon määrittäminen

[Internet-asetukset]

Liitä järjestelmä verkkoon ennen asetuksen määrittämistä. Lisätietoja on kohdassa Vaihe 3: verkkoyhteyden muodostaminen (sivu 27).

Asetusnäytön avaaminen

1 Paina HOME-painiketta.

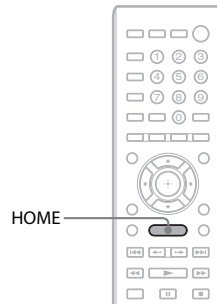

Päävalikko avautuu television kuvaruutuun.

2 Valitse  [Asetukset] painamalla ←/→-painiketta.



3 Valitse [Verkkoasetukset] painamalla ↑/↓ ja paina sitten ⊕.

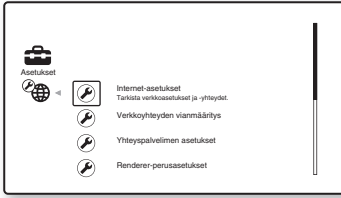

4 Valitse [Internet-asetukset] painamalla ↑/↓ ja paina sitten ⊕. [Internet-asetukset]-näyttö tulee näkyviin.

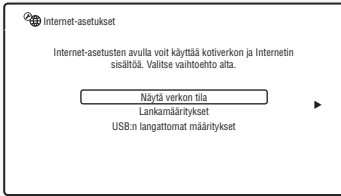

Huomautus

- [Internet-asetukset]-kohteet on määritettävä Internet-yhteyden muodostamista varten. Anna laajakaistareitittimen tai langattoman LAN-reitittimen (aakkosnumeeriset) arvot. Määritettävät kohteet saattavat vaihdella Internet-palveluntarjoajan tai reitittimen mukaan. Lisätietoja on Internet-palveluntarjoajan toimittamissa tai reitittimen mukana tulleissa käyttöohjeissa.
- Lisätietoja on seuraavissa verkko-osoitteissa.

Euroopassa asuvat asiakkaat:
<http://support.sony-europe.com>

Taiwanilla asuvat asiakkaat:
<http://www.sony-asia.com/support/tw>

Muiden maiden/alueiden asiakkaat:
<http://www.sony-asia.com/support>

Yhteyden muodostaminen LAN-verkkoon LAN-kaapelin avulla

Muodosta yhteys LAN (Local Area Network) -verkkoon noudattamalla seuraavia ohjeita.

Automaattinen asetus

1 Valitse [Internet-asetukset]-näytöstä [Lankamääritykset] ↑/↓-painikkeilla ja paina sitten ⊕ -painiketta.

2 Valitse [Automaattinen] painamalla ↑/↓-painiketta ja paina sitten ⊕ -painiketta.

Järjestelmä määrittää verkkoasetuksen automaattisesti ja Internet-asetukset tulevat näkyviin television kuvaruutuun.

3 Paina →.

4 Valitse [Tall. ja yhdistä] painamalla ↑/↓-painiketta ja paina sitten ⊕ -painiketta.

Järjestelmä aloittaa verkkoyhteyden tarkistamisen.

5 Tarkista, että viesti [Internet-asetukset on tehty.] tulee näkyviin, ja paina sitten ⊕ -painiketta.

Asetukset on määritetty. Jos viesti ei tule näkyviin, noudata kuvaruudussa näkyviä ohjeita.

Manuaalinen asetus

1 Valitse [Internet-asetukset]-näytöstä [Lankamääritykset] ↑/↓-painikkeilla ja paina sitten ⊕ -painiketta.

2 Valitse ↑/↓-painikkeilla [Mukautettu] ja paina sitten ⊕ -painiketta.

3 Valitse verkkoasetuksen tyyppi ↑/↓-painikkeilla ja paina sitten ⊕ -painiketta.

- [Automaattinen]: Järjestelmä asettaa IP-osoitteen automaattisesti ja [DNS-asetukset]-näyttö tulee näkyviin. Jos valitset [Automaattinen] ja painat ⊕ -painiketta, järjestelmä määrittää DNS-asetuksen automaattisesti. Jos valitset [Määritä IP-osoite] ja painat ⊕ -painiketta, DNS-asetukset on annettava manuaalisesti.

Määritä seuraavat kohteet painamalla
←/↑/↓/→-painikkeita ja numeropainikkeita
ja paina sitten ⊕ -painiketta.

– [Ensisijainen DNS]

– [Toissijainen DNS]

- [Määritä IP-osoite]: Määritä verkkoasetukset manuaalisesti verkkoympäristön mukaan.

Määritä seuraavat kohteet painamalla
←/↑/↓/→-painikkeita ja numeropainikkeita
ja paina sitten ⊕ -painiketta.

– [IP-osoite]

– [Aliverkon peite]

– [Oletusyhdyshäytävä]

– [Ensisijainen DNS]

– [Toissijainen DNS]

4 Valitse välityspalvelimen asetus ↑/↓-painikkeilla ja paina sitten ⊕ -painiketta.

• [Ei]: Välityspalvelinta ei käytetä.

• [Kyllä]: Määritä välityspalvelimen asetus.
Paina ←/↑/↓/→-painikkeita ja
numeropainikkeita ja paina sitten
⊕ -painiketta.

Internet-asetusten arvo näkyy
televisionruudussa.

5 Paina →.

6 Valitse [Tall. ja yhdistä] painamalla ↑/↓-painiketta ja paina sitten ⊕ -painiketta.

Järjestelmä aloittaa verkko-yhteyden
tarkistamisen.

7 Tarkista, että viesti [Internet-asetukset on tehty.] tulee näkyviin, ja paina sitten ⊕ -painiketta.

Asetukset on määritetty. Jos viesti ei tule
näkyviin, noudata kuvaruudussa näkyviä
ohjeita.

Yhteyden muodostaminen langattomaan LAN-verkkoon järjestelmän sisäänrakennetun Wi-Fi-toiminnon tai langattoman USB-lähiverkkosovittimen avulla

Muodosta yhteys langattomaan LAN
(Local Area Network) -verkkoon noudattamalla
seuraavia ohjeita.

Kun langaton reititin tukee WPS-toimintoa

1 Valitse [Internet-asetukset]-näytöstä
[Langattomat asetukset (sis.rak.)]
tai [USB:n langattomat määrittäykset]
↑/↓-painikkeilla ja paina sitten
⊕ -painiketta.

2 Valitse ↑/↓-painikkeilla [Wi-Fi Protected
Setup (WPS)] ja paina sitten ⊕ -painiketta.

3 Ota langattoman reitittimen WPS-toiminto
käyttöön, valitse ↑/↓-painikkeilla
[Käynnistä] ja paina sitten ⊕ -painiketta.
Lisätietoja WPS-toiminnon käyttöön
ottamisesta on reitittimen käyttöohjeessa.

4 Tarkista, että viesti [Wi-Fi Protected Setup
onnistui.] tulee näkyviin, ja paina sitten
→-painiketta.

Langattoman LAN-verkon ja IP-osoitteen
määrittäminen on tehty.

Määritä seuraavaksi välityspalvelimen asetus.
Tee edellä kuvatun kohdan ”Manuaalinen
asetus” osiossa ”Yhteyden muodostaminen
LAN-verkkoon LAN-kaapelin avulla”
mainitut vaiheet 4–7.

Kun langaton reititin ei tue WPS-toimintoa

1 Valitse [Internet-asetukset]-näytöstä
[Langattomat asetukset (sis.rak.)]
tai [USB:n langattomat määrittäykset]
↑/↓-painikkeilla ja paina sitten
⊕ -painiketta.

2 Valitse [Hae] painamalla \uparrow/\downarrow -painiketta ja paina sitten \oplus -painiketta.

Järjestelmä hakee saatavilla olevia langattomia LAN-verkkoja. Tämän jälkeen langattomien LAN-verkkojen luettelo tulee näkyviin.

3 Valitse langattoman LAN-verkon nimi \uparrow/\downarrow -painikkeilla ja paina sitten \oplus -painiketta.

■ Kun valittu langaton LAN-verkko on suojaamaton

Langattoman LAN-verkon määrittäminen on tehty. Määritä seuraavaksi IP-osoitteen asetukset noudattamalla kohdan ”Yhteyden muodostaminen LAN-verkkoon LAN-kaapelin avulla” osiossa ”Automaattinen asetus” tai ”Manuaalinen asetus” kuvattuja vaiheita.

■ Kun valittu langaton LAN-verkko on suojattu

Näkyviin tulee näyttö, jossa pyydetään antamaan WEP- tai WPA-avain. Siirry vaiheeseen 5.

■ Langattoman LAN-verkon nimen määrittäminen

Valitse [Manuaalinen syöte].

Tietojen syötön näyttö tulee näkyviin. Määritä langattoman LAN-verkon nimi noudattamalla näyttössä näkyviä viestejä. Paina sitten \rightarrow -painiketta.

4 Valitse suojaustila \uparrow/\downarrow -painikkeilla ja paina sitten \oplus -painiketta.

- [Ei mitään]: Valitse tämä, jos langaton LAN-verkko on suojaamaton. Langattoman LAN-verkon määrittäminen on tehty. Määritä seuraavaksi IP-osoitteen asetukset noudattamalla kohdan ”Yhteyden muodostaminen LAN-verkkoon LAN-kaapelin avulla” osiossa ”Automaattinen asetus” tai ”Manuaalinen asetus” kuvattuja vaiheita.
- [WEP]: Langaton LAN-verkko on suojattu WEP-avaimella.
- [WPA/WPA2-PSK]: Langaton LAN-verkko on suojattu WPA-PSK- tai WPA2-PSK-avaimella.
- [WPA2-PSK]: Langaton LAN-verkko on suojattu WPA2-PSK-avaimella.

5 Anna WEP-avain tai WPA-avain noudattamalla näyttössä näkyviä viestejä. Paina sitten \rightarrow -painiketta.

Langattoman LAN-verkon määrittäminen on tehty. Määritä seuraavaksi IP-osoitteen asetukset noudattamalla kohdan ”Yhteyden muodostaminen LAN-verkkoon LAN-kaapelin avulla” osiossa ”Automaattinen asetus” tai ”Manuaalinen asetus” kuvattuja vaiheita.

Langattoman LAN-yhteyden turvallisuus

Langattomassa LAN-yhteydessä tietoja siirretään radioaaltoilla. Niinpä langaton signaali voi olla mahdollista kaapata. Tämä järjestelmä tukee erilaisia langatonta tiedonsiirtoa suojaavia toimintoja. Määritä suojausasetukset oikein verkkoympäristösi mukaisesti.

Ilman suojausta

Vaikka voit helposti määrittää asetuksia, kuka tahansa voi kaapata langattomalla yhteydellä lähetettäviä tietoja tai tunkeutua langattomaan verkkoon ilman erityisiä työkaluja. Muista, että luvattoman käytön tai tietojen kaappauksen riski on mahdollinen.

WEP

WEP-tekniikka suojaa tiedonsiirtoa estämällä ulkopuolisia kaappaamasta tietoja tai käyttämästä langatonta verkkoa luvatta. WEP on vanha suojaustekniikka, jolla voidaan yhdistää myös vanhat laitteet, jotka eivät tue TKIP/AES-salausta.

WPA-PSK (TKIP), WPA2-PSK (TKIP)

TKIP-suojaustekniikka on kehitetty WEP:stä havaittujen puutteiden korjaamiseksi. TKIP-tekniikalla tietoturva on parempi kuin WEP:llä.

WPA-PSK (AES), WPA2-PSK (AES)

AES-suojaustekniikka käyttää kehittyntä suojausmenetelmää, joka on erilainen kuin WEP ja TKIP.

AES-tekniikalla tietoturva on parempi kuin WEP:llä tai TKIP:llä.

Asetukset ja säädöt

Asetusnäytön käyttäminen

Voit muuttaa esimerkiksi kuvan ja äänen asetuksia. Valitse päävalikosta  (Asetukset), jos haluat muuttaa järjestelmän asetuksia. Oletusasetukset näkyvät alleviivattuina.

Huomautus

- Levylle tallennetut toistoasetukset kumoavat asetusnäytön asetuksat, joten kaikki tässä kuvatut toiminnot eivät välttämättä toimi.

1 Paina HOME-painiketta.

Päävalikko avautuu television kuvaruutuun.

2 Valitse [Asetukset] painamalla -painiketta.

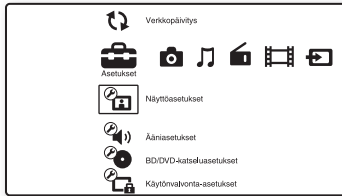



3 Valitse asetusluokan kuvake

-painikkeilla ja paina sitten .

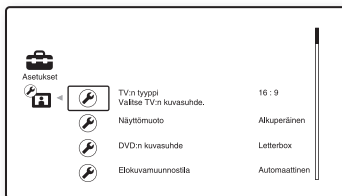
Esimerkki: [Näyttöasetukset]



Voit tehdä seuraavat asetukset.

Kuvake	Selitys
	[Kaukosäätimen asetusopas] (sivu 59) Tekee asetukset, joiden avulla kaukosäätimellä voi käyttää televisiota tai muita laitteita.
	[Verkkopäivitys] (sivu 60) Päivittää järjestelmän ohjelmiston.

Kuvake	Selitys
	[Näyttöasetukset] (sivu 60) Tekee näyttöasetukset liitännän tyyppiin mukaan.
	[Ääniasetukset] (sivu 61) Tekee ääniasetukset liitännän tyyppiin mukaan.
	[BD/DVD-katseluasetukset] (sivu 62) Tekee BD-/DVD-toiston tarkat asetukset.
	[Käyttövalvonta-asetukset] (sivu 63) Tekee käyttövalvonnan tarkat asetukset.
	[Musiikkiasetukset] (sivu 63) Tekee Super Audio CD -toiston tarkat asetukset.
	[Järjestelmäasetukset] (sivu 63) Tekee järjestelmään liittyvät asetukset.
	[Verkkoasetukset] (sivu 64) Tekee Internet- ja verkkoasetukset.
	[Pika-asetus] (sivu 65) Suorittaa Pika-asetus-toiminnon uudelleen ja tekee perusasetukset.
	[Nollaus] (sivu 65) Palauttaa järjestelmän asetukset tehdasasetuksiksi.

? [Kaukosäätimen asetusopas]

■ [Esivalintatila]

Voit vaihtaa kaukosäätimen esiasetetun koodin, jos haluat käyttää muita kuin Sony:n laitteita. Lisätietoja on kohdassa Kaukosäätimen valmiin koodin vaihtaminen (Esivalintatila) (sivu 52).

[Verkkopäivitys]



Voit päivittää ja laajentaa järjestelmän toimintoja. Lisätietoja päivitystoiminnoista on seuraavassa verkkosivustossa:

Euroopassa asuvat asiakkaat:
<http://support.sony-europe.com>

Taiwanilla asuvat asiakkaat:
<http://www.sony-asia.com/support/tw>

Muiden maiden/alueiden asiakkaat:
<http://www.sony-asia.com/support>

Ohjelmiston päivityksen aikana teksti UPDATING näkyy etupaneelin näytössä. Kun päivitys on valmis, päälaitteen virta katkeaa automaattisesti. Odota, että ohjelmistopäivitys on valmis. Älä katkaise päälaitteen virtaa äläkä käytä päälaitetta tai televisiota.

[Näyttöasetukset]

■ [3D-lähtöasetus]

[Automaattinen]: Valitse normaalisti tämä.
[Pois]: Valitse tämä, jos haluat kaiken sisällön näkyvän 2D-muotoisena.

Huomautus

- Tämä asetusta ei vaikuta HDMI (IN 1)- ja HDMI (IN 2) -liitännän 3D-videosignaaliin.

■ [TV:n ruutukokoasetus 3D:lle]

Määrittää 3D-yhteensopivan television näytön koon.

Huomautus

- Tämä asetusta ei vaikuta HDMI (IN 1)- tai HDMI (IN 2) -liitännän kautta tuleviin 3D-videosignaaleihin.

■ [TV:n tyyppi]

[16:9]: Valitse tämä vaihtoehto, jos käytössä on laajakuvatelevisio tai laajakuvatoiminnolla varustettu televisio.

[4:3]: Valitse tämä vaihtoehto, jos kytket 4:3-kuvasuhteen television, jossa ei ole laajakuvatoimintoa.

■ [Näyttömuoto]

[Alkuperäinen]: Valitse tämä vaihtoehto, jos käytössä on laajakuvatoiminnolla varustettu televisio. 4:3-kuva näkyy 16:9-suhteisena myös laajakuvatelevisiossa.
[Kiinteä kuvasuhde]: Muuttaa kuvan kokoa siten, että se mahtuu ruutuun alkuperäisessä kuvasuhteessa.

■ [DVD:n kuvasuhde]

[Letterbox]: Näyttää kuvan laajakuvana siten, että kuva ylä- ja alapuolella on musta alue.



[Pan & Scan]: Näyttää täysikorkuisen kuvan koko kuvaruudussa niin, että osa kuvan sivuista jää näkymättä.

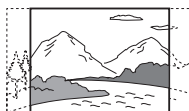

■ [Elokuvamuunnostila]

[Automaattinen]: Valitse normaalisti tämä.

Laitte tunnistaa automaattisesti, onko materiaali video- vai elokuvaperäistä, ja ottaa automaattisesti käyttöön sopivan muunnosmenetelmän.

[Video]: Videoperäiselle materiaalille sopiva muunnosmenetelmä valitaan aina automaattisesti materiaalista riippumatta.

■ [Videokuvan esitysmuoto]

[HDMI]: Valitse normaalisti [Automaattinen].

Valitse [Alkuperäinen tarkkuus], jos haluat käyttää levyyn tallennettua tarkkuutta. (Jos tarkkuus on pienempi kuin vakioalaatu, se skaalautuu ylöspäin vakioalaaduksi.)

[Komponenttideo] (muut kuin Euroopan ja Saudi-Arabian mallit): Valitse televisioon sopiva tarkkuus.

[Video]: Asettaa pienimmän tarkkuuden automaattisesti.

Huomautus

- Jos kuvaa ei näy [HDMI]- tai [Komponenttideo]-asetuksella, kokeile jotakin toista tarkkuusasetusta. (Ei saatavilla Euroopan ja Saudi-Arabian malleissa.)
 - Kun kytkentä on tehty COMPONENT VIDEO OUT-liittännän avulla ja [Komponenttideo] on valittuna, suojatun BD-ROM-sisällön toisto on tuettu ainoastaan 480i/576i-lähtötarkkuudella (sivut 22, 29). (Ei saatavilla Euroopan ja Saudi-Arabian malleissa.)
-

■ [BD/DVD-ROM 1080/24p -lähtö]

[Automaattinen]: 1920 × 1080p/24 Hz:n videosignaalia lähetetään vain, kun 1080/24p-yhteensopiva televisio on kytketty järjestelmään HDMI (OUT) -liittännällä.

[Pois]: Valitse tämä, jos televisio ei ole yhteensopiva 1080/24p-videosignaalin kanssa.

■ [YCbCr/RGB (HDMI)]

[Automaattinen]: Tunnistaa ulkoisen laitteen tyypin automaattisesti ja ottaa tarvittavan väriasetuksen käyttöön.

[YCbCr (4:2:2)]: Lähettää YCbCr 4:2:2 -videosignaalia.

[YCbCr (4:4:4)]: Lähettää YCbCr 4:4:4 -videosignaalia.

[RGB]: Valitse tämä asetus, jos kytkettävässä laitteessa on HDCP-yhteensopiva DVI-liitäntä.

■ [HDMI-syvävärilähtö]

[Automaattinen]: Valitse normaalisti tämä.

[16 bittiä], [12 bittiä], [10 bittiä]: Lähettää 16-, 12- tai 10-bittistä videosignaalia, jos kytketty televisio tukee Deep Colour -signaalia.

[Pois]: Valitse tämä, jos kuva on epävakaata ja värit vaikuttavat luonnottomilta.

■ [Taukokuoto] (vain BD-/DVD VIDEO-, DVD-R- ja DVD-RW-levyt)

[Automaattinen]: Kuva, mukaan lukien liikkuvat kohteet, näkyy värinättömänä.

Valitse normaalisti tämä asetus.

[Ruutu]: Kuva, mukaan lukien liikkumattomat kohteet, näkyy suuritarkkuuksena.

[Ääniasetukset]

■ [BD-äänien MIX-asetus]

[Päällä]: Lähettää äänisignaalin, joka on saatu aikaan sekoittamalla vuorovaikutteinen ääniraita ja toissijainen ääniraita pää-ääniraitaan.

[Pois]: Lähettää vain pää-ääniraidan.

■ [Audio DRC]

Voit pakata ääniraidan dynaamisen alueen.

[Automaattinen]: Toistaa äänen levyn määrittämällä dynaamisella taajuusalueella (vain BD-ROM).

[Päällä]: Järjestelmä toistaa ääniraidan sillä dynamiikalla, jollaiseksi äänittäjä sen tarkoitti.

[Pois]: Dynamiikkaa ei pakata.

■ [Vaimenna - AUDIO]

Äänessä voi ilmetä häiriöitä, jos käytössä on AUDIO (AUDIO IN L/R) -liitäntöihin kytketty laite. Voit estää häiriöt alentamalla laitteen äänenvoimakkuutta.

[Päällä]: Äänen tulotaso vaimennetaan.

Äänen lähtötaso muuttuu.

[Pois]: Normaali tulotaso.

■ [äänilähtö]

Voit valita äänisignaalin lähtöliitännän.

[Kaiutin]: Monikanavainen ääni toistetaan vain järjestelmän kaiuttimista.

[Kaiutin + HDMI]: Monikanavainen ääni toistetaan järjestelmän kaiuttimista ja 2-kanavaiset lineaariset PCM-signaalit lähetetään HDMI (OUT) -liitännästä.

[HDMI]: Ääni lähetetään vain HDMI (OUT) -liitännästä. Äänen muoto määräytyy kytketyn laitteen mukaan.

Huomautus

- Kun [HDMI-Ohjaus]-asetukseksi valitaan [Päällä] (sivu 64), [äänilähtö]-asetus muuttuu automaattisesti [Kaiutin + HDMI]-asetukseksi eikä asetusta voi muuttaa.
- Äänisignaaleja ei lähetetä HDMI (OUT) -liitännästä, jos [äänilähtö]-asetuksena on [Kaiutin + HDMI] ja [HDMI1-äänitulotila]-asetuksena (sivu 64) on [TV]. (Vain Euroopan mallit.)
- Kun [äänilähtö]-asetuksena on [HDMI], TV- ja SAT/CABLE-toiminnon lähtösignaalin muoto on 2-kanavainen lineaarinen PCM-signaali.

■ [Äänitehoste]

Voit ottaa järjestelmän äänitehosteet (SOUND MODE ja [Surround-asetus]) käyttöön tai poistaa ne käytöstä.

[Päällä]: Järjestelmän äänitehosteet ovat käytössä. Näytteenottotaajuuden ylärajaksi on asetettu 48 kHz.

[Pois]: Äänitehosteet eivät ole käytössä. Valitse tämä, jos et halua määrittää näytteenottotaajuudelle ylärajaa.

■ [Surround-asetus]

Voit valita surround-asetuksen. Lisätietoja on kohdassa Vaihe 7: surround-äänien toistaminen (sivu 31).

■ [Kaiutinasetukset]

Saat parhaimman mahdollisen surround-äänien määrittämällä kaiuttimet. Lisätietoja on kohdassa Kaiuttimien asetukset (sivu 49).

■ [Automaattinen kalibrointi]

Voit kalibroida tarvittavat asetukset automaattisesti. Lisätietoja on kohdassa Tarvittavien asetusten automaattinen kalibrointi (sivu 48).



[BD/DVD- katseluasetukset]

Voit tehdä BD-/DVD-toiston tarkat asetukset.

■ [BD/DVD-valikko]

Voit valita BD-ROM- tai DVD VIDEO levyjen valikoiden oletuskielen.

Kun [Valitse kielikoodi] valitaan, esiin tulee näyttö, jossa voi antaa kielikoodin. Tarkista haluamasi kielikoodi kohdasta Kielikoodien luettelo (sivu 79) ja anna se.

■ [Audio]

Voit valita BD-ROM- tai DVD VIDEO -levyjen ääniraidan oletuskielen.

Kun valitset [Alkuperäinen]-vaihtoehdon, levyllä määritetty ensisijainen kieli tulee käyttöön. Kun [Valitse kielikoodi] valitaan, esiin tulee näyttö, jossa voi antaa kielikoodin. Tarkista haluamasi kielikoodi kohdasta Kielikoodien luettelo (sivu 79) ja anna se.

■ [Tekstitys]

Voit valita BD-ROM- tai DVD VIDEO -levyjen tekstityksen oletuskielen.

Kun [Valitse kielikoodi] valitaan, esiin tulee näyttö, jossa voi antaa kielikoodin. Tarkista haluamasi kielikoodi kohdasta Kielikoodien luettelo (sivu 79) ja anna se.

■ [BD-hybridilevyn toistokerros]

[BD]: Toistaa BD-kerroksen.

[DVD/CD]: Toistaa DVD- tai CD-kerroksen.

■ [BD-Internet-yhteys]

[Salli]: Valitse normaalisti tämä.

[Älä sallii]: Internet-yhteyttä ei sallita.



[Käytönvalvonta-asetukset]

■ [Salasana]

Voit asettaa tai vaihtaa käytönvalvonnan salasanan. Salasanalla voit rajoittaa BD-ROM- tai DVD VIDEO levyjen sekä Internet-videoiden toistamista. Voit tarvittaessa asettaa BD-ROM- ja DVD VIDEO levyille eri rajoitustasot.

■ [Käytönvalvonnan aluekoodi]

Joidenkin BD-ROM- tai DVD VIDEO levyjen toistaminen saattaa olla rajoitettu tietylle maantieteelliselle alueelle. Kohtauksien katselu voidaan estää tai kyseiset kohtaukset voidaan korvata muilla kohtauksilla. Noudata näkyviin tulevia ohjeita ja anna nelinumeroinen salasanasasi.

■ [BD-käytönvalvonta]

Joidenkin BD-ROM-levyjen toistoa voi rajoittaa käyttäjien iän mukaan. Kohtauksien katselu voidaan estää tai kyseiset kohtaukset voidaan korvata muilla kohtauksilla. Noudata näkyviin tulevia ohjeita ja anna nelinumeroinen salasanasasi.

■ [DVD-käytönvalvonta]

Joidenkin DVD VIDEO levyjen toistoa voidaan rajoittaa esimerkiksi käyttäjien iän mukaan. Kohtauksien katselu voidaan estää tai kyseiset kohtaukset voidaan korvata muilla kohtauksilla. Noudata näkyviin tulevia ohjeita ja anna nelinumeroinen salasana.

■ [Internetvideoiden käytönvalvonta]

Joidenkin Internet-videoiden toistoa voi rajoittaa käyttäjien iän mukaan. Kohtauksien katselu voidaan estää tai kyseiset kohtaukset voidaan korvata muilla kohtauksilla. Noudata näkyviin tulevia ohjeita ja anna nelinumeroinen salasanasasi.

■ [Luokittlematon internetvideo]

[Salli]: Sallii luokittlemattomien Internet-videoiden toiston.
[Estä]: Estää luokittlemattomien Internet-videoiden toiston.



[Musiikkiasetukset]

Voit tehdä Super Audio CD -toiston tarkat asetukset.

■ [Super Audio CD:n toistokerros]

[Super Audio CD]: Toistaa Super Audio CD -kerroksen.

[CD]: Toistaa CD-kerroksen.

■ [Super Audio CD:n toistokanavat]

[DSD 2ch]: Toistaa 2ch-alueen.

[DSD Multi]: Toistaa monikanavaisen alueen.



[Järjestelmäasetukset]

Voit tehdä järjestelmään liittyviä asetuksia.

■ [OSD]

Voit valita järjestelmän kuvaruutunäyttöjen kielen.

■ [Langaton ääniliitäntä]

Voit määrittää langattoman järjestelmän lisäasetukset. Lisätietoja on kohdassa Langattoman järjestelmän lisäasetukset (sivu 54).

Voit myös tarkistaa langattoman yhteyden tilan. Kun langaton yhteys on käytössä, [Tila]-kohdan oikealla puolella lukee [OK].

■ [Valaistus/näyttö]

Voit valita kosketuspainikkeiden (sivu 10) ja etupaneelin näytön (sivu 11) tilan.

[Vakio/Päällä]: Kosketuspainikkeet ja etupaneelin näyttö ovat jatkuvasti valaistuna.

[Yksinkertainen/Pois]: Kosketuspainikkeet ja etupaneelin näyttö poistetaan käytöstä, kun järjestelmää ei käytetä.

■ [HDMI-asetukset]

[HDMI-Ohjaus]

[Päällä]: Käytössä. HDMI-kaapelilla kytkettyjä laitteita voi käyttää kummankin kytketyn laitteen kautta.

[Pois]: Ei käytössä.

[Audio Return Channel]

Tämä toiminto on käytettävissä, jos järjestelmä kytketään televisioon, joka tukee Audio Return Channel -toimintoa.

[Automaattinen]: Järjestelmä voi vastaanottaa digitaalista äänisignaalia televisiosta automaattisesti HDMI-kaapelilla.

[Pois]: Ei käytössä.

Huomautus

- Tätä toimintoa voi käyttää vain, jos [HDMI-Ohjaus]-asetuksena on [Päällä].

[HDMI1-äänitulotila] (vain Euroopan mallit)
Voit valita HDMI (IN 1) -liitäntään kytketyn laitteen äänitulon.

[HDMI1]: HDMI (IN 1) -liitäntään kytketyn laitteen ääni tulee HDMI (IN 1) -liitännän kautta.

[TV]: HDMI (IN 1) -liitäntään kytketyn laitteen ääni tulee TV (DIGITAL IN OPTICAL) -liitännän kautta.

■ [Pikakäynnistystä]

[Päällä]: Lyhentää valmiustilasta käynnistymiseen kuluvaa aikaa. Voit käyttää järjestelmää nopeasti päälle kytkemisen jälkeen.

[Pois]: Oletusasetus.

■ [Automaattinen virrankatkaisu]

[Päällä]: Ottaa [Automaattinen virrankatkaisu] -toiminnon käyttöön. Jos järjestelmää ei käytetä 30 minuuttiin, se siirtyy automaattisesti valmiustilaan.

[Pois]: Poistaa toiminnon käytöstä.

■ [Autom. näyttö]

[Päällä]: Tiedot näkyvät automaattisesti ruudulla, kun esimerkiksi katsottava nimike, kuvatilat tai äänisignaali vaihtuu.

[Pois]: Tiedot näkyvät vain, kun DISPLAY-painiketta painetaan.

■ [Näytönsäästäjä]

[Päällä]: Ottaa näytönsäästäjän käyttöön.

[Pois]: Ei käytössä.

■ [Ohjelmiston päivitysilmoitus]

[Päällä]: Järjestelmä ilmoittaa saatavilla olevista uusista ohjelmistopäivityksistä (sivu 60).

[Pois]: Ei käytössä.

■ [Gracenote-asetukset]

[Automaattinen]: Lataa levyn tiedot automaattisesti, kun pysäytät toiston. Lataamisen edellytyksenä on, että järjestelmä on yhdistetty Internetiin.

[Manuaalinen]: Lataa levyn tiedot, kun [Videohaku] tai [Musiikkihaku] valitaan.

■ [Järjestelmätiedot]

Saat näkyviin järjestelmän ohjelmistoversion ja MAC-osoitteen.

[Verkkoasetukset]

Voit tehdä Internet- ja verkkoasetukset.

■ [Internet-asetukset]

Kytke järjestelmä valmiiksi verkkoon. Lisätietoja on kohdassa Vaihe 3: verkkoyhteyden muodostaminen (sivu 27).

■ [Verkkoyhteyden vianmääritys]

Suorittamalla verkkoyhteyden vianmäärityksen voit tarkistaa, onko verkkoyhteys muodostettu oikein.

■ [Yhteyspalvelimen asetukset]

Määrittää, näkyykö yhdistetty DLNA-palvelin.

■ [Renderer-perusasetukset]

[Automaattinen käyttöoikeus]: Määrittää, annetaanko uudelle havaitulle DLNA-ohjaimelle automaattisesti käyttöoikeus.

[Älykäs valinta]: Sony DLNA -ohjain voi löytää järjestelmän laitteeksi, jota voi käyttää infrapunasäteellä. Voit ottaa tämän toiminnon käyttöön tai poistaa sen käytöstä.

[Renderer-nimi]: Näyttää järjestelmän nimen sellaisena kuin se näkyy muiden verkossa olevien DLNA-laitteiden luettelossa.

■ [Renderer-käyttöoikeudet]

Määrittää, hyväksytäänkö DLNA-ohjaimilta tulevat käskyt.

■ [Party-automaattikäynnistys]

[Päällä]: Aloittaa PARTY-toiston tai liittyy olemassa olevaan PARTY-toistoon PARTY STREAMING -toiminnon kanssa yhteensopivan laitteen pyynnöstä.

[Pois]: Ei käytössä.

■ [Media Remote -laitteen rekisteröinti]

Rekisteröi Media Remote -laitteen.

■ [Rekisteröidyt Media Remote -laitteet]

Tuo näkyviin luettelon rekisteröidyistä Media Remote -laitteista.

[Pika-asetus]

Suorittaa Pika-asetus-toiminnon uudelleen ja tekee perusasetukset. Noudata ruudulla näkyviä ohjeita.

[Nollaus]

■ [Palauta oletusasetukset]

Voit palauttaa järjestelmäasetukset tehdasasetuksiksi valitsemalla asetusten ryhmän. Kaikki ryhmän asetukset nollataan.

■ [Alusta henkilökohtaiset tiedot]

Voit poistaa tallentamasi henkilökohtaiset tiedot järjestelmästä.

Varotoimet

Turvallisuus

- Tulipalon tai sähköiskun vaaran takia järjestelmän päälle ei saa asettaa maljakkoa tai muita nestettä sisältäviä esineitä eikä järjestelmää saa sijoittaa lähelle vettä, kuten kylpyammeen tai suihkun läheisyyteen. Jos järjestelmän sisään pääsee kiinteitä esineitä tai nesteitä, keskeytä järjestelmän käyttö, irrota virtajohto pistorasiasta ja toimita järjestelmä huoltoon.
- Älä koske virtajohtoon kostein käsin. Se saattaa aiheuttaa sähköiskun.

Virtalähteet

- Irrota virtajohto pistorasiasta, jos et aio käyttää laitetta pitkään aikaan. Irrota virtajohto pistorasiasta vetämällä pistokkeesta. Älä koskaan vedä johdosta.

Sijoittaminen

- Jotta järjestelmä ei kuumenisi liikaa, sijoita se paikkaan, jossa on riittävä ilmanvaihto.
- Kun järjestelmää käytetään pitkään suurella äänenvoimakkuudella, sen kotelo voi kuumetua. Tämä ei ole vika. Vältä kuitenkin koskettamasta koteloa. Älä sijoita järjestelmää suljettuun tilaan, jossa ilmanvaihto ei ole riittävä. Muutoin järjestelmä voi ylikuumentua.
- Älä aseta järjestelmän päälle mitään, jotta ilmanvaihtoaukot eivät peity. Järjestelmässä on tehokas vahvistin. Jos ilmanvaihtoaukot on peitetty, järjestelmä voi ylikuumentua ja vioittua.
- Älä sijoita järjestelmää sellaiselle alustalle (esimerkiksi matolle tai peitteelle) tai lähelle sellaista materiaalia (esimerkiksi verhoja), joka voi tukkia laitteen ilmanvaihtoaukot.
- Älä sijoita järjestelmää suljettuun tilaan, kuten umpinaiseen kirjahyllyyn tai vastaavaan.
- Älä sijoita järjestelmää lämmityslaitteiden, ilmanvaihtokanavien tai muiden lämmönlähteiden lähelle tai paikkaan, jossa se on alttiina suoralle auringonvalolle, pölylle, tärinälle tai iskuille.
- Älä sijoita järjestelmää kaltevalle alustalle. Laite on suunniteltu käytettäväksi ainoastaan vaakasuorassa asennossa.
- Älä sijoita järjestelmää tai levyjä mikroaltonuunin, kookkaiden kaiuttimien tai muiden voimakkaita magneettikenttiä aiheuttavien laitteiden lähelle.
- Älä aseta painavia esineitä järjestelmän päälle.
- Älä aseta etupaneelin eteen metalliesineitä. Ne voivat rajoittaa radioaaltojen vastaanottoa.

- Älä sijoita järjestelmää paikkaan, jossa käytetään lääketieteellisiä laitteita. Lääketieteellisiin laitteisiin voi tulla toimintahäiriö.
- Jos käytät sydämentahdistinta tai muuta lääketieteellistä laitetta, kysy neuvoa lääkäriltä tai laitteen valmistajalta ennen langattoman LAN-toiminnon käyttöä.

Käyttäminen

- Jos järjestelmä tuodaan kylmästä suoraan lämpimään paikkaan tai sijoitetaan hyvin kosteaan tilaan, järjestelmän sisällä oleviin linssiin voi tiivistyä kosteutta. Tällöin järjestelmä ei ehkä toimi oikein. Jos näin käy, poista levy ja kytke järjestelmään virta noin puoleksi tunniksi, jotta kosteus haihtuu.
- Poista levy järjestelmästä, ennen kuin siirrät sitä.
- Muutoin levy voi vahingoittua.
- Jos laitteen sisään pääsee vieraita esineitä, keskeytä laitteen käyttö, irrota virtajohto sähköverkosta ja toimita laite huoltoon.

Äänenvoimakkuuden säätäminen

- Älä lisää äänenvoimakkuutta, kun kuuntelet hyvin hiljaista tai äänetöntä levyä osaa. Muutoin kaiuttimet voivat vahingoittua, kun äänenvoimakkuus äkillisesti kasvaa.

Puhdistaminen

- Puhdista kotelo, paneeli, painikkeet ja säätimet mietoon pesuaineliuokseen kostutetulla pehmeällä liinalla. Älä käytä hankaustyynyjä, tahrannoistoaimeita tai liuottimia, kuten alkoholia tai bensiiniä. Jos sinulla on järjestelmään liittyviä kysymyksiä tai ongelmia, ota yhteys lähimpään Sony-jälleenmyyjään.

Puhdistuslevy, levyjen/linssin puhdistusaineet

- Älä käytä puhdistuslevyjä tai levyjen/linssin puhdistusaineita (juoksevaa nestettä tai sumutetta). Nämä voivat vioittaa laitetta.

Osien vaihtaminen

- Jos järjestelmää korjataan, korjatut osat voidaan ottaa talteen uudelleenkäyttöä tai kierrätystä varten.

Television kuvan värit

- Jos kaiuttimet vääristävät television kuvan värejä, katkaise televisiosta virta ja kytke virta takaisin 15–30 minuutin kuluttua. Jos television kuvan värien vääristyminen jatkuu, siirrä kaiuttimet kauemmas televisiosta.

TÄRKEÄ HUOMAUTUS

Varoitus: Tämä laite voi pitää pysäytyskuvaa tai kuvaruutunäyttökuvaa television kuvaruudussa rajoituksettoman ajan. Jos jätät pysäytyskuvan tai näyttökuvan television kuvaruutuun pitkäksi ajaksi, kuvaruutu saattaa vahingoittua pysyvästi. Projektiotelevisiot ovat erityisen herkkiä.

Laitteen siirtäminen

- Varmista ennen järjestelmän siirtämistä, että sisällä ei ole levyä, ja irrota virtajohto pistorasiasta.

Tietoja levyistä

Levyjen käsittely

- Tartu levyyn vain sen reunoista, jotta levy pysyy puhtaana. Älä kosketa levyn pintaa.
- Älä kiinnitä levyyn paperia tai teippiä.



- Älä jätä levyä suoraan auringonvaloon äläkä ilmanvaihtokanavan tai muiden lämmönlähteiden lähelle. Älä jätä levyä auringonpaisteeseen pysäköityyn autoon, sillä lämpötila auton sisällä saattaa nousta hyvin korkeaksi.
- Sijoita levy omaan koteloonsa käytön jälkeen.

Puhdistaminen

- Ennen kuin alat käyttää levyä, puhdistase puhdistusliinalla. Pyyhi levyä keskustasta reunoja kohti.



- Älä käytä puhdistamiseen bensiiniä, tinneriä tai muita liuottimia äläkä alan liikkeissä myytäviä puhdistusaineita tai vinylilevyjen hoitamiseen tarkoitettuja antistaattisia suihkeita.

Tässä järjestelmässä voi toistaa vain tavallisia pyöreitä levyjä. Jos toistettava levy ei ole pyöreä (vaan esimerkiksi suorakaiteen, sydämen tai tähden muotoinen), järjestelmään voi tulla toimintahäiriö.

Älä kiinnitä levyihin myynnissä olevia tarvikkeita, kuten etikettejä tai nimitarroja.



Vianmääritys

Jos jokin seuraavista ongelmista ilmenee järjestelmän käytön aikana, yritä ratkaista ongelma näiden vianmääritysohjeiden avulla, ennen kuin viet järjestelmän huoltoon. Jos ongelma ei ratkea, ota yhteys lähimpään Sony-jälleenmyyjään.



Huomaa, että jos huolto vaihtaa joitakin osia korjauksen aikana, niitä ei ehkä palauteta.

Jos vika on langattomassa äänitoiminnossa, pyydä Sony-jälleenmyyjää tarkistamaan koko järjestelmä yhdessä (päälaite ja surround-vahvistin).

Yleistä

Oire	Ongelmia ja ratkaisuja
Virta ei ole kytkettyinä.	• Varmista, että virtajohto on kytketty kunnolla.
Kaukosäädin ei toimi.	• Kaukosäätimen ja laitteen välinen etäisyys on liian suuri. • Kaukosäätimen paristojen varaus on heikko.
Levykelkka ei avaudu eikä levyä voi poistaa, vaikka painat  .	• Kokeile seuraavaa: ① Pidä laitteen  - ja  -painikkeita painettuna yli 5 sekunnin ajan, jotta levykelkka avautuu. ② Poista levy laitteesta. ③ Irrota virtajohto pistorasiasta ja kytke se takaisin vasta usean minuutin kuluttua.
Järjestelmä ei toimi normaalisti.	• Irrota virtajohto pistorasiasta ja kytke se takaisin vasta usean minuutin kuluttua.

Ilmoitukset

Oire	Ongelmia ja ratkaisuja
[Uusi ohjelmistoversio on löytynyt verkosta. Suorita päivitys kohdasta ”Verkkopäivitys”.] -viesti näkyy television kuvaruudussa.	• Lisätietoja järjestelmän päivittämisestä uudempaan ohjelmistoversioon on kohdassa [Verkkopäivitys] (sivu 60).
Etupaneelin näytössä lukee vuorotellen PROTECTOR ja PUSH PWR.	Katkaise järjestelmästä virta painamalla  -painiketta ja tarkista seuraavat asiat, kun STANDBY-viesti katoaa näkyvistä. • Ovatko kaiutinjohdot + ja – oikosulussa? • Ovatko vain määritetyt kaiuttimet käytössä? • Ovatko laitteen päällä olevat ilmanvaihtoaukut tukossa? • Kun olet tarkastanut ja mahdollisesti korjannut edellä mainitut asiat, kytke järjestelmän virta. Jos et löydä ongelman syytä, vaikka olet tarkastanut edellä mainitut kohdat, ota yhteys lähimpään Sony-jälleenmyyjään.
Etupaneelin näytössä lukee LOCKED.	• Poista lapsilukko käytöstä (sivu 50).
Etupaneelin näytössä lukee DEMO LOCK.	• Ota yhteyttä lähimpään Sony-jälleenmyyjään tai paikalliseen valtuutettuun Sony-huoltoon.
Etupaneelin näytössä lukee Exxxx.	• Ota yhteyttä lähimpään Sony-jälleenmyyjään tai paikalliseen valtuutettuun Sony-huoltoon ja ilmoita virhekoodi.
 näkyy television kuvaruudussa ilman viestejä.	• Ota yhteyttä lähimpään Sony-jälleenmyyjään tai paikalliseen valtuutettuun Sony-huoltoon.

Kuva

Oire	Ongelmia ja ratkaisuja
Kuvaa ei näy.	<ul style="list-style-type: none">• Tarkista laitteen lähtösignaalin tyyppi (sivu 22).
Kuvaa ei näy, kun HDMI-kaapeli on kytketty.	<ul style="list-style-type: none">• Laite on kytketty signaalilähteeseen, joka ei ole HDCP (High-bandwidth Digital Content Protection) -yhteensopiva (etupaneelin HDMI-ilmaisain ei pala) (sivu 22).
HDMI (IN 1)- tai HDMI (IN 2) -liitännän kautta tuleva 3D-kuva ei näy televisioruudulla.	<ul style="list-style-type: none">• 3D-kuvat eivät ehkä näy kaikkia televisio- tai videolaitteita käytettäessä.
Kuvaa ei näy tai videosignaalin tarkkuus on matala, kun komponenttivideokaapeli kytketään. (Ei saatavilla Euroopan ja Saudi-Arabian malleissa.)	<ul style="list-style-type: none">• Kun toistetaan BD-ROM-levyä, suuritarkkuuksista kuvaa ei välttämättä lähetetä kopiosuojusrajoitusten vuoksi. Suosittelemme HDMI-kytkennän tekemistä (sivu 22).
Jos [Videokuvan esitysmuoto] -kohdassa valittu videosignaalin tarkkuus on väärä, kuva ei näy.	<ul style="list-style-type: none">• Palauta videon lähtötarkkuus pienimmäksi mahdolliseksi pitämällä laitteen ►- ja VOL - -painikkeita painettuna yli 5 sekunnin ajan.
Kuvan tummat alueet ovat liian tummia tai kirkkaat alueet liian kirkkaita.	<ul style="list-style-type: none">• Valitse [Kuvalaatu] -asetukseksi [Normaali] (oletus) (sivu 40).
Kuva ei toistu oikein.	<ul style="list-style-type: none">• Tarkista [Näyttöasetukset] -kohdasta [Videokuvan esitysmuoto] -asetukset (sivu 61).• Jos analogista ja digitaalista signaalia lähetetään samanaikaisesti, valitse [Näyttöasetukset] -kohdassa [BD/DVD-ROM 1080/24p -lähtö] -asetukseksi [Pois] (sivu 61).• Jos toistat BD-ROM-levyjä, tarkista [Näyttöasetukset] -kohdassa [BD/DVD-ROM 1080/24p -lähtö] -asetukset (sivu 61).
Kuvassa on kohinaa.	<ul style="list-style-type: none">• Puhdista levy.• Jos järjestelmästä tuleva kuvasignaali kulkee videonauhurin kautta televisioon, joihinkin BD-/DVD-ohjelmiin liitetty kopiointisuojaus saattaa huonontaa kuvan laatua. Jos ongelmia esiintyy yhä, vaikka kytket laitteen suoraan televisioon, kytke laite johonkin toiseen tuloliitäntään.
Kuva ei näy täysikokoisena televisioruudussa.	<ul style="list-style-type: none">• Tarkista [Näyttöasetukset] -kohdan [TV:n tyyppi] -asetukset (sivu 60).• Levyn kuvasuhde on määritetty kiinteästi.
Televisioruudussa näkyy värivirheitä.	<ul style="list-style-type: none">• Jos käytät kaiuttimia kuvaputketelevision tai projektorin kanssa, sijoita kaiuttimet vähintään 0,3 metrin päähän televisiosta.• Jos värivirheet eivät poistu, katkaise televisiosta virta, odota 15–30 minuuttin ja kytke virta takaisin.• Varmista, että kaiuttimien lähellä ei ole magneettisia esineitä (esimerkiksi televisiojalustan magneettisalppaa, terveydenhoitolaitetta tai lueua).
Kuvaa ei näy iPod- tai iPhone-laitteen videotai valokuvatiedoston toistamisen jälkeen.	<ul style="list-style-type: none">• Valitse televisiosta järjestelmän ohjelmalähde.

Ääni

Oire	Ongelmia ja ratkaisuja
Ääntä ei kuulu.	<ul style="list-style-type: none">• Kaiutinjohtoa ei ole kytketty kunnolla.• Tarkista kaiutinasetukset (sivu 49).
HDMI (IN 1)- tai HDMI (IN 2) -liitäntään kytketyn laitteen Super Audio CD -ääntä ei toisteta.	<ul style="list-style-type: none">• HDMI (IN 1)- ja HDMI (IN 2)-liitäntän kautta ei voi toistaa kopiosuojattua äänimateriaalia. Kytke laitteen analoginen äänilähtöliitäntä toisen laitteen AUDIO (AUDIO IN L/R) -liitäntöihin.
Television ääni ei kuulu HDMI (OUT) -liitäntän kautta, kun Audio Return Channel -toiminto on käytössä.	<ul style="list-style-type: none">• Valitse [Järjestelmäasetukset]-kohdassa [HDMI-asetukset]-valikon [HDMI-Ohjaus]-asetukseksi [Päällä] (sivu 64). Valitse lisäksi [Järjestelmäasetukset]-kohdassa [HDMI-asetukset]-valikon [Audio Return Channel] -asetukseksi [Automaattinen] (sivu 64).• Varmista, että televisio tukee Audio Return Channel -toimintoa.• Varmista, että HDMI-kaapeli on kytketty sellaiseen television liitäntään, joka tukee Audio Return Channel -toimintoa.
Järjestelmä ei toista ääniä oikein, kun se on kytketty digisovittimeen.	<ul style="list-style-type: none">• Valitse [Järjestelmäasetukset]-kohdassa [HDMI-asetukset]-valikon [Audio Return Channel] -asetukseksi [Pois] (sivu 64).
Äänessä on voimakasta hurinaa tai kohinaa.	<ul style="list-style-type: none">• Siirrä televisio kauemmas äänilaitteista.• Puhdista levy.
Äänen stereofonisuus katoaa CD-levyä kuunneltaessa.	<ul style="list-style-type: none">• Valitse stereoääni painamalla  (sivu 43).
Ääni kuuluu vain keskikaiuttimesta.	<ul style="list-style-type: none">• Joidenkin levyjen ääni saattaa kuulua vain keskikaiuttimesta.
Surround-kaiuttimista ei kuulu ääntä tai ääni on hyvin heikko.	<ul style="list-style-type: none">• Tarkista kaiutinliitännät ja -asetukset (sivut 20, 49).• Tarkista surround-asetus (sivu 31).• Surround-kaiutinten vaikutus saattaa olla joissakin lähteissä huomaamaton.• Toistettava lähde on 2-kanavainen.
Kytketyn laitteen äänentoistossa on häiriöitä.	<ul style="list-style-type: none">• Alenna kytketyn laitteen äänenvoimakkuutta valitsemalla [Vaimenna - AUDIO] (sivu 61).

Langaton ääni

Oire	Ongelmia ja ratkaisuja
Langaton yhteys ei ole käytössä tai ääntä ei kuulu surround-kaiuttimista.	<p>Tarkista surround-vahvistimen LINK/STANDBY-merkkivalon tila.</p> <ul style="list-style-type: none">• Ei käytössä.<ul style="list-style-type: none">– Tarkista, että surround-vahvistimen virtajohto on kytketty kunnolla.– Kytke surround-vahvistimen virta painamalla surround-vahvistimen I/⏻-painiketta.• Vilkkuu nopeasti vihreänä.<ul style="list-style-type: none">– ① Paina surround-vahvistimen I/⏻-painiketta. ② Liitä langaton lähetin-vastaanotin surround-vahvistimeen oikein. ③ Paina surround-vahvistimen I/⏻-painiketta.• Vilkkuu punaisena.<ul style="list-style-type: none">– Katkaise surround-vahvistimen virta painamalla I/⏻ ja tarkista seuraavat kohdat.<ul style="list-style-type: none">① Ovatko kaiutinjohdot + ja – oikosulussa?② Ovatko surround-vahvistimen ilmanvaihtoaukot tukossa? <p>Kun olet tarkistanut ja mahdollisesti korjannut edellä mainitut asiat, kytke virta surround-vahvistimeen. Jos et löydä ongelman syytä, vaikka olet tarkastanut edellä mainitut kohdat, ota yhteys lähimpään Sony-jälleenmyyjään.</p> <ul style="list-style-type: none">• Vilkkuu hitaasti vihreänä tai oranssina tai muuttuu punaiseksi.<ul style="list-style-type: none">– Varmista, että langaton lähetin-vastaanotin on liitetty päälaitteeseen oikein.– Määritä [Secure Link] -asetus uudelleen (sivu 54).– Ääniyhteys on heikkolaatuinen. Siirrä surround-vahvistinta, kunnes LINK/STANDBY-merkkivalo palaa vihreänä tai oranssina.– Siirrä järjestelmä kauemmas muista langattomista laitteista.– Älä käytä muita langattomia laitteita samanaikaisesti.• Muuttuu vihreäksi tai oranssiksi.<ul style="list-style-type: none">– Tarkista kaiutininliitännät ja -asetukset.
Surround-kaiuttimista kuuluu kohinaa tai surround-kaiuttimien ääni hyppiä.	<ul style="list-style-type: none">• Langaton yhteys on epävaka. Vaihda [Langaton ääniliitäntä] -kohdan [RF-kanava]-asetusta (sivu 55).• Asenna päälaitte ja surround-vahvistin lähemmäs toisiaan.• Älä asenna päälaitetta ja surround-vahvistinta suljettuun telineeseen, metallitelineeseen tai pöydän alle.

Viritin

Oire	Ongelmia ja ratkaisuja
Radioasemia ei voi viritellä.	<ul style="list-style-type: none">• Varmista, että antennijohto on kiinnitetty kunnolla. Säädä antennia tai liitä ulkoinen antenni tarvittaessa.• Asemien signaalinvoimakkuus on liian heikko (käytettäessä automaattista viritystä). Käytä manuaalista viritystä.

Toistaminen

Oire	Ongelmia ja ratkaisuja
Levyä ei voi toistaa.	<ul style="list-style-type: none">• BD-/DVD-levyn aluekoodi ei vastaa järjestelmän aluekoodia.• Laitteen sisään on tiivistynyt kosteutta, joka voi vahingoittaa linssettä. Poista levy ja jätä laitteeseen virta noin puoleksi tunniksi.• Järjestelmä ei voi toistaa levyä, jota ei ole viimeistelty oikein (sivu 74).
Tiedostojen nimet eivät näy oikein.	<ul style="list-style-type: none">• Järjestelmä voi näyttää vain ISO 8859-1-yhteensopivia merkistöjä. Muut merkkimuodot voivat näkyä väärin.• Käytetystä kirjoitusohjelmistosta riippuen jokin merkit saattavat näkyä väärin.
Levyn toisto ei ala alusta.	<ul style="list-style-type: none">• Toiston jatkamistoiminto on valittuna. Valitse [Toista alusta] painamalla OPTIONS ja paina sitten .
Toisto ei jatku kohdasta, johon viimeksi pysäytit sen.	<ul style="list-style-type: none">• Joissakin levyissä toiston jatkamiskohta voi nollautua, jos<ul style="list-style-type: none">– levykelkka avataan– USB-laite irrotetaan– toistetaan muuta sisältöä– laitteen virta katkaistaan.
Ääniraidan tai tekstityksen kieltä tai kuvakulmaa ei voi muuttaa.	<ul style="list-style-type: none">• Yritä muuttaa asetuksia BD- tai DVD-levyn valikosta.• Toistettavalle BD- tai DVD-levylle ei ole tallennettu monikielistä ääniraitaa tai tekstitystä tai useita kuvakulmia samasta kohtauksesta.
BD-ROM-levyllä olevaa bonussisältöä tai muita tietoja ei voi toistaa.	<ul style="list-style-type: none">• Kokeile seuraavaa: ① Poista levy laitteesta. ② Katkaise järjestelmästä virta. ③ Irrota USB-laite ja kytke se uudelleen (sivu 35). ④ Kytke järjestelmään virta. ⑤ Aseta BONUSVIEW/BD-LIVE-toiminnolla varustettu BD-ROM-levy laitteeseen.

USB-laite

Oire	Ongelmia ja ratkaisuja
Järjestelmä ei tunnista USB-laitetta.	<ul style="list-style-type: none">• Kokeile seuraavaa: ① Katkaise järjestelmästä virta. ② Irrota USB-laite ja kytke se uudelleen. ③ Kytke järjestelmään virta.• Varmista, että USB-laite on kytketty kunnolla  (USB) -liitäntään.• Tarkista, ettei USB-laite tai kaapeli ole vioittunut.• Tarkista, että USB-laitteen virta on kytketty.• Jos USB-laite on kytketty USB-keskittimen kautta, irrota se ja kytke USB-laite suoraan tähän laitteeseen.

BRAVIA Internet Video

Oire	Ongelmia ja ratkaisuja
Kuvan-/äänenlaatu on huono/joidenkin ohjelmien, erityisesti nopealiikkeisten tai tummia kohtauksia sisältävien, yksityskohdat eivät näy.	<ul style="list-style-type: none">• Kuvan-/äänenlaatu voi olla huono Internet-sisällöntuottajasta riippuen.• Kuvan-/äänenlaatu voi parantua, jos yhteysnopeutta muutetaan. Sony suosittelee, että vakiolaatuista videota katseltaessa yhteysnopeus on vähintään 2,5 Mb/s ja teräväpiirtovideota katseltaessa vähintään 10 Mb/s.• Kaikki videot eivät sisällä ääntä.
Kuva on pieni.	<ul style="list-style-type: none">• Zoomaa kuvaa painamalla .

BRAVIA Sync ([HDMI-Ohjaus])

Oire	Ongelmia ja ratkaisuja
[HDMI-Ohjaus]-toiminto ei toimi (BRAVIA Sync).	<ul style="list-style-type: none">• Tarkista, että [HDMI-Ohjaus]-toiminnon asetuksena on [Päällä] (sivu 64).• Jos vaihdat HDMI-kytkentää, katkaise järjestelmästä virta ja kytke se uudelleen.• Jos sähköt katkeavat, valitse [HDMI-Ohjaus]-asetukseksi [Pois] ja valitse [HDMI-Ohjaus]-asetukseksi sitten [Päällä] (sivu 64).• Tarkista seuraavat asiat ja katso lisätietoja laitteiden mukana toimitetuista käyttöohjeista.<ul style="list-style-type: none">– kytketty laite tukee [HDMI-Ohjaus]-toimintoa.– kytketyn laitteen [HDMI-Ohjaus]-toiminnon asetukset ovat oikein.

Verkkoyhteys

Oire	Ongelmia ja ratkaisuja
Järjestelmä ei voi muodostaa yhteyttä verkkoon.	<ul style="list-style-type: none">• Tarkista verkkoyhteys (sivu 27) ja verkkoasetukset (sivu 64).

Sisäänrakennettu/USB langaton LAN-yhteys

Oire	Ongelmia ja ratkaisuja
Tietokoneella ei voi muodostaa Internet-yhteyttä, kun [Wi-Fi Protected Setup (WPS)]-toiminto on suoritettu.	<ul style="list-style-type: none">• Reitittimen langattoman yhteyden asetukset voivat muuttua automaattisesti, jos Wi-Fi Protected Setup -toimintoa käytetään ennen reitittimen asetusten määrittämistä. Muuta tällöin tietokoneen langattomia yhteysasetuksia vastaavasti.
Järjestelmää ei voi yhdistää langattomaan LAN-reitittimeen.	<ul style="list-style-type: none">• Tarkista, että langattoman LAN-reitittimen virta on kytketty.• Mahdollinen tiedonsiirtoetäisyys saattaa olla lyhyempi käyttöympäristön, kuten seinämateriaalien, radioaaltojen vastaanotto-olosuhteiden tai järjestelmän ja langattoman LAN-reitittimen välissä olevien esineiden tai esteiden mukaan. Siirrä järjestelmä ja langaton LAN-reititin lähemmäs toisiaan.• 2,4 GHz:n taajuusalueita käyttävät laitteet, kuten mikroaaltouunit, Bluetooth-laitteet tai digitaaliset langattomat laitteet, voivat häiritä tiedonsiirtoa. Siirrä laite kauemmas näistä laitteista tai sammuta muiden laitteiden virta.
Järjestelmä ei havaitse haluttua WLAN-reititintä, vaikka [Hae]-toiminto suoritetaan.	<ul style="list-style-type: none">• Palaa edelliseen näyttöön painamalla RETURN ja yritä suorittaa [Hae]-toiminto uudelleen. Jos järjestelmä ei edelleenkään havaitse WLAN-reititintä, valitse [Manuaal. rekisteröinti] painamalla RETURN.
Järjestelmä ei voi muodostaa verkkoyhteyttä tai verkkoyhteys on epävaka.	<ul style="list-style-type: none">• Laite ja langaton LAN-reititin ovat liian kaukana toisistaan (sivu 27).

Toistettavat levyt

Blu-ray Disc	BD-ROM ¹⁾ BD-R/BD-RE ²⁾
DVD³⁾	DVD-ROM DVD-R/DVD-RW DVD+R/DVD+RW
CD³⁾	CD-DA (musiikki-CD-levy) CD-ROM CD-R/CD-RW Super Audio CD

¹⁾Blu-ray Disc -määritykset ovat uusia ja ne muuttuvat nopeasti, joten kaikenlaisia ja -versioisia levyjä ei ehkä voi toistaa. Äänentoisto vaihtelee äänilähteen, lähtöliitännän ja valittujen ääniasetusten mukaan.

²⁾BD-RE: versio 2.1

BD-R: versio 1.1, 1.2, 1.3, mukaan lukien Organic Pigment -tyyppiset BD-R-levyt (LTH-tyyppi)
Tietokoneella tallennettuja BD-R-levyjä ei voi toistaa, jos PostScript-tiedostot ovat tallennettavia.

³⁾CD- tai DVD-levyä ei voi toistaa, jos sitä ei ole viimeistelty oikein. Lisätietoja on tallennuslaitteen mukana toimitetuissa käyttöohjeissa.

Levyt, joita ei voi toistaa

- Lippaalliset BD-levyt
- BDXL-levyt
- DVD-RAM-levyt
- HD DVD -levyt
- DVD Audio -levyt
- PHOTO CD -levyt
- CD-Extra-levyjen dataosat
- Super VCD -levyt
- DualDisc-levyjen ääniaineiston puoli

Levyjä koskeva huomautus

Tämä tuote on tarkoitettu Compact Disc (CD) -standardin mukaisten levyjen toistamiseen.

DualDisc-levyt, sekä eräät muut tekijänoikeussuojauksella varustetut musiikkilevyt, eivät ole Compact Disc (CD) standardin mukaisia. Tämän vuoksi nämä levyt eivät ehkä ole yhteensopivia tämän tuotteen kanssa.

BD- ja DVD-levyjen toistamista koskeva huomautus

Jotkin BD- tai DVD-levyn toisto-ominaisuudet ovat ohjelmistokehittäjien varta vasten määrittämiä. Koska tämä järjestelmä toistaa BD- ja DVD-levyt sen mukaan, mitä levyllä on tallennettu, kaikki toistotoiminnot eivät välttämättä ole käytettävissä.

Kaksikerroksisia BD-/DVD-levyjä koskeva huomautus

Kuvan ja äänen toisto saattaa hetkeksi keskeytyä kerrosten vaihtokohdassa.

Aluekoodi (vain BD-ROM/DVD VIDEO)

Järjestelmän aluekoodi on painettu laitteen takaseinään. Järjestelmä toistaa BD-ROM-/DVD VIDEO (vain toisto) -levyjä vain, jos niissä on sama aluekoodi tai .

Toistettavat tiedostotyypit

Video¹⁾

Tiedostomuoto	Tiedostotunnisteet
MPEG-1 Video/PS ²⁾⁵⁾	”.mpg,” ”.mpeg,” ”.m2ts,”
MPEG-2 Video/PS, TS ²⁾⁶⁾	”.mts”
Xvid	”.avi”
MPEG4/AVC ²⁾⁵⁾	”.mkv,” ”.mp4,” ”.m4v,” ”.m2ts,” ”.mts”
WMV ⁹⁾²⁾⁵⁾	”.wmv,” ”.asf”
AVCHD	3)5)

Musiikki

Tiedostomuoto	Tiedostotunnisteet
MP3 (MPEG-1 Audio Layer III)	”.mp3”
AAC ²⁾⁴⁾⁵⁾	”.m4a”
WMA9 Standard ²⁾⁴⁾	”.wma”
LPCM	”.wav”

Valokuva¹⁾

Tiedostomuoto	Tiedostotunnisteet
JPEG	”.jpg,” ”.jpeg”
GIF	”.gif”
PNG	”.png”

¹⁾Järjestelmällä ei voi toistaa näitä tiedostoja Render-toiminnon kautta.

²⁾Järjestelmällä ei voi toistaa DRM-koodattuja tiedostoja.

³⁾Järjestelmällä voi toistaa AVCHD-muotoisia tiedostoja, jotka on tallennettu esimerkiksi digitaalisella videokameralla. AVCHD-muotoisten tiedostojen katseluun edellyttää, että AVCHD-muotoisia tiedostoja sisältävä levy on viimeistelty oikein.

⁴⁾Järjestelmällä ei voi toistaa Lossless-tekniikalla yms. koodattuja tiedostoja.

⁵⁾Järjestelmällä ei voi toistaa näitä tiedostoja DLNA-toiminnon kautta.

⁶⁾Järjestelmä toistaa vakiotarkkuudella vain DLNA-toiminnon kautta.

Huomautus

- Tiedoston muoto, koodaus tai tallennustapa tai DLNA-palvelimen tila saattaa estää tiedoston toistamisen.
- Jotkin tietokoneella muokattuja tiedostoja ei voi ehkä toistaa.
- Järjestelmä tunnistaa BD-, DVD- ja CD-levyiltä sekä USB-laitteista seuraavat tiedostot tai kansiot:
 - enintään kansiopuun 3. tason kansiot
 - enintään 500 tiedostoa yhdessä puurakenteessa.
- Järjestelmä tunnistaa DLNA-palvelimesta seuraavat tiedostot tai kansiot:
 - enintään kansiopuun 18. tason kansiot
 - enintään 999 tiedostoa yhdessä puurakenteessa.
- Jotkin USB-laitteet eivät ehkä toimi tämän järjestelmän kanssa.
- Järjestelmä tunnistaa Mass Storage Class (MSC) -massamuistilaitteet (esimerkiksi Flash-muistin tai kiintolevyn), Still Image Capture -kuvansiirtolaitteet (SICD) ja 101-näppäimiset näppäimistöt (vain edessä oleva  (USB) -liitäntä).
- Katkaise järjestelmästä virta ennen USB-muistin tai muiden laitteiden kytkemistä tai irrottamista, jotta USB-muisti ja muut laitteet tai niiden sisältämät tiedot eivät vioitu.
- Järjestelmä ei ehkä toista tasaisesti DATA CD -levyllä olevia videotiedostoja, joiden bittinopeus on suuri. Bittinopeudeltaan suurten videotiedostojen toistamista suositellaan DATA DVD -levyllä.

Tuetut äänimuodot

Tämä järjestelmä tukee seuraavia äänimuotoja:

Toiminto	Muoto							
	LPCM 2ch	LPCM 5.1ch LPCM 7.1ch	Dolby Digital	Dolby TrueHD, Dolby Digital Plus	DTS	DTS-ES Discrete 6.1, DTS-ES Matrix 6.1, DTS96/24	DTS-HD High Resolution Audio	DTS-HD Master Audio
"BD/DVD"	○	○	○	○	○	○	○	○
"HDMI1" "HDMI2"	○	-	○	-	○	-	-	-
"SAT/CABLE" "TV" (DIGITAL IN)	○	-	○	-	○	-	-	-

○: Muotoa tuetaan.

-: Muotoa ei tueta.

Huomautus

- HDMI (IN 1) ja HDMI (IN 2) eivät hyväksy kopiosuojattuja äänimuotoja, kuten Super Audio CD tai DVD-Audio.
- LPCM 2ch -muodon digitaalisen signaalin tuettu näytteenottotaajuus on enintään 96 kHz, kun käytössä on HDMI1- tai HDMI2-toiminto, ja 48 kHz, kun käytössä on TV- tai SAT/CABLE-toiminto.

Tekniset tiedot

Vahvistinosio

LÄHTÖTEHO (nimellinen)

Vasen/oikea etukaiutin: 108 W + 108 W (3 ohmia, 1 kHz, harmoninen särö 1 %)

LÄHTÖTEHO (vertailu)

Vasen/oikea etukaiutin/keskikaiutin:

167 W (kanavaa kohti
3 ohmia, 1 kHz)

Bassokaiutin: 165 W (3 ohmia, 80 Hz)

Tuloliitännät (analogiset)

AUDIO (AUDIO IN) Herkkyys: 450/250 mV

Tuloliitännät (digitaaliset)

SAT/CABLE (COAXIAL)

TV (Audio Return Channel/OPTICAL)

Tuetut muodot: LPCM
2CH (enintään 48 kHz),
Dolby Digital, DTS

HDMI (IN 1)/HDMI (IN 2)

Tuetut muodot: LPCM
2CH (enintään 96 kHz),
Dolby Digital, DTS

Video-osio

Lähtösignaalit VIDEO: 1 Vp-p 75 ohmia
COMPONENT*:
Y: 1 Vp-p 75 ohmia
PB, PR: 0,7 Vp-p
75 ohmia

* Ei saatavilla Euroopan ja Saudi-Arabian malleissa.

HDMI-osio

Liitin Tyyppi A (19-nastainen)

BD-/DVD-/Super Audio CD-/CD-järjestelmä

Signaalijärjestelmä

Yhdysvaltojen ja Kanadan mallit:

NTSC

Muut mallit:

NTSC/PAL

USB-osio

• (USB) -liitäntä: Tyyppi A (USB-muistin, muistikortin lukijan sekä digitaalisen valokuvakameran ja videokameran kytkemiseen)

LAN-osio

LAN (100) -liitäntä 100BASE-TX-liitäntä

Langaton LAN-osio

Standardienmukaisuus IEEE 802.11 b/g/n
Taajuus ja kanava 2,4 GHz–2,4835 GHz
[CH1–13]

FM-viritinosio

Järjestelmä Kidelukittu digitaalinen
PLL-synteesiviritin

Viritysalue

Yhdysvaltojen ja Kanadan mallit:

87,5 MHz–108,0 MHz
(tarkkuus 100 kHz)

Muut mallit:

87,5 MHz–108,0 MHz
(tarkkuus 50 kHz)

Antenni

Antenniliitännät

FM-johtoantenni

75 ohmia,

tasapainottamaton

Kaiuttimet

Etukaiutin (SS-TSB107), malli BDV-E780W

Mitat (noin) 96 mm × 330 mm × 72 mm
(l/k/s) (seinään
asennettava osa)

106 mm × 325 mm ×

107 mm (l/k/s)

(koko kaiutin)

Paino (noin)

0,8 kg (seinään

asennettava osa)

0,8 kg (koko kaiutin)

Etukaiutin (SS-TSB108), malli BDV-E980W

Mitat (noin) 96 mm × 775 mm × 72 mm
(l/k/s) (seinään
asennettava osa)

275 mm × 1 205 mm ×

245 mm (l/k/s)

(koko kaiutin)

Paino (noin)

1,4 kg (seinään

asennettava osa)

2,9 kg (koko kaiutin)

Surround-kaiuttimet (SS-TSB106), malli BDV-E780W

Mitat (noin) 96 mm × 245 mm × 96 mm
(l/k/s)

Paino (noin)

0,6 kg

Surround-kaiuttimet (SS-TSB109), malli BDV-E980W

Mitat (noin) 96 mm × 775 mm × 72 mm
(l/k/s) (seinään
asennettava osa)

275 mm × 1 205 mm ×

245 mm (l/k/s)

(koko kaiutin)

Paino (noin)

1,3 kg (seinään

asennettava osa)

2,8 kg (koko kaiutin)

Keskikaiutin (SS-CTB103)

Mitat (noin) 315 mm × 59 mm × 53 mm
(l/k/s)

Paino (noin)

0,4 kg

Bassokaiutin (SS-WSB105)

Mitat (noin)	415 mm × 340 mm × 215 mm (l/k/s)
Paino (noin)	7,8 kg

Yleistä

Käyttöjännite	220 V–240 V AC, 50/60 Hz
Tehonkulutus	Käytössä: 130 W Valmiustilassa: 0,3 W (virransäätötilassa)
Mitat (noin)	430 mm × 75 mm × 320 mm (l/k/s) ulkonevat osat mukaan lukien 430 mm × 75 mm × 333 mm (l/k/s) (kun langaton lähetin-vastaanotin on asennettu)
Paino (noin)	4,1 kg

Surround-vahvistin (TA-SA300WR)

Vahvistinosio

LÄHTÖTEHO (vertailu)

Vasen/oikea surround-kaiutin

	167 W (kanavaa kohden 3 ohmia, 1 kHz)
Nimellisimpedanssi:	3–16 Ω
Käyttöjännite	220 V–240 V AC, 50/60 Hz
Tehonkulutus	Käytössä: 50 W
Valmiustilan tehonkulutus	0,5 W (valmiustilassa) 0,18 W (virta katkaistuna)
Mitat (noin)	206 mm × 60 mm × 236 mm (l/k/s), kun langaton lähetin- vastaanotin on asennettu
Paino (noin)	1,3 kg

Langaton lähetin-vastaanotin (EZW-RT50)

Yhteysjärjestelmä	Langattoman äänimäärityksen versio 1.0
Taajuuskaista	5,725–5,875 GHz
Modulaatiomenetelmä	DSSS
Käyttöjännite	DC 3,3 V, 300 mA
Mitat (noin)	30 mm × 9 mm × 60 mm (l/k/s)
Paino (noin)	10 g

Rakennetta ja teknisiä tietoja saatetaan muuttaa siitä erikseen ilmoittamatta.

- Valmiustilan tehonkulutus 0,3 W (päälaite), 0,18 W (surround-vahvistin).
- Digitaalisella S-Master-vahvistimella saavutetaan yli 85 %:n hyötysuhde.

Kielikoodien luettelo

Kielten kirjoitusasu noudattaa ISO 639: 1988 (E/F) -standardia.

Koodi	Kieli	Koodi	Kieli	Koodi	Kieli	Koodi	Kieli
1027	Afar	1183	Irish	1347	Maori	1507	Samoaan
1028	Abkhazian	1186	Scots Gaelic	1349	Macedonian	1508	Shona
1032	Afrikaans	1194	Galician	1350	Malayalam	1509	Somali
1039	Amharic	1196	Guarani	1352	Mongolian	1511	Albanian
1044	Arabic	1203	Gujarati	1353	Moldavian	1512	Serbian
1045	Assamese	1209	Hausa	1356	Marathi	1513	Siswati
1051	Aymara	1217	Hindi	1357	Malay	1514	Sesotho
1052	Azerbaidžani	1226	Croatian	1358	Maltese	1515	Sundanese
1053	Bashkir	1229	Hungarian	1363	Burmese	1516	Swedish
1057	Byelorussian	1233	Armenian	1365	Nauru	1517	Swahili
1059	Bulgarian	1235	Interlingua	1369	Nepali	1521	Tamil
1060	Bihari	1239	Interlingue	1376	Dutch	1525	Telugu
1061	Bislama	1245	Inupiak	1379	Norwegian	1527	Tajik
1066	Bengali;	1248	Indonesian;	1393	Occitan	1528	Thai
	Bangla	1253	Icelandic	1403	(Afon)Oromó	1529	Tigrinya
1067	Tibetan	1254	Italian	1408	Oriya	1531	Turkmen
1070	Breton	1257	Hebrew	1417	Punjabi	1532	Tagalog
1079	Catalan	1261	Japanese	1428	Polish	1534	Setswana
1093	Corsican	1269	Yiddish	1435	Pashto;	1535	Tonga
1097	Czech	1283	Javanese		Pushto	1538	Turkish
1103	Welsh	1287	Georgian	1436	Portuguese	1539	Tsonga
1105	Danish	1297	Kazakh	1463	Quechua	1540	Tatar
1109	German	1298	Greenlandic	1481	Rhaeto-	1543	Twi
1130	Bhutani	1299	Cambodian		Romance	1557	Ukrainian
1142	Greek	1300	Kannada	1482	Kirundi	1564	Urdu
1144	English	1301	Korean	1483	Romanian	1572	Uzbek
1145	Esperanto	1305	Kashmiri	1489	Russian	1581	Vietnamese
1149	Spanish	1307	Kurdish	1491	Kinyarwanda	1587	Volapük
1150	Estonian	1311	Kirghiz	1495	Sanskrit	1613	Wolof
1151	Basque	1313	Latin	1498	Sindhi	1632	Xhosa
1157	Persian	1326	Lingala	1501	Sangho	1665	Yoruba
1165	Finnish	1327	Laothian	1502	Serbo-Croatian	1684	Chinese
1166	Fiji	1332	Lithuanian	1503	Singhalese	1697	Zulu
1171	Faroese	1334	Latvian; Lettish	1505	Slovak		
1174	French	1345	Malagasy	1506	Slovenian		
1181	Frisian					1703	Ei määritetty

Lisätietoja

Käytönvalvonnan koodien ja aluekoodien luettelo

Koodi	Alue	Koodi	Alue	Koodi	Alue	Koodi	Alue
2044	Argentiina	2109	Saksa	2362	Meksiko	2499	Ruotsi
2047	Australia	2200	Kreikka	2376	Alankomaat	2086	Sveitsi
2046	Itävalta	2219	Hongkong	2390	Uusi-Seelanti	2543	Taiwan
2057	Belgia	2248	Intia	2379	Norja	2528	Thaimaa
2070	Brasilia	2238	Indonesia	2427	Pakistan	2184	Yhdistynyt kuningaskunta
2090	Chile	2239	Irlanti	2424	Filippiinit		
2092	Kiina	2254	Italia	2428	Puola		
2093	Kolumbia	2276	Japani	2436	Portugali		
2115	Tanska	2304	Korea	2489	Venäjä		
2165	Suomi	2333	Luxemburg	2501	Singapore		
2174	Ranska	2363	Malesia	2149	Espanja		

Hakemisto

Numerot

3D 34
3D-lähtöasetus 60

A

A/V SYNC 42
Aluekoodi 74
Alusta henkilökohtaiset tiedot 65
Audio 62
Audio DRC 61
Audio Return Channel 64
Autom. näyttö 64
Automaattinen kalibrointi 48, 62
Automaattinen virrankatkaisu 64

B

BD/DVD-katseluasetukset 62
BD/DVD-ROM 1080/24p
-lähtö 61
BD/DVD-valikko 62
BD-hybridilevyn toistokerros 62
BD-Internet-yhteys 62
BD-käytönvalvonta 63
BD-LIVE 34
BD-äänien MIX-asetus 61
BONUSVIEW 34
BRAVIA Internet Video 38
BRAVIA Sync 47

C

CD 74

D

D.C.A.C. (Digital Cinema
Auto Calibration) 48
Diaesitys 41
DLNA 38, 64
Dolby Digital 43
DTS 43
DVD 74
DVD:n kuvasuhde 60
DVD-käytönvalvonta 63

E

Elokuvamuunnostila 61
Esivalintatila 59
Etupaneeli 10
Etupaneelin näyttö 11

F

FM-tila 45

G

Gracenote-asetukset 64

H

HDMI
YCbCr/RGB (HDMI) 61
HDMI-Ohjaus 47, 64
HDMI-syvävärilähtö 61

I

Internet-asetukset 55, 64
Internet-sisältö 38
Internetvideoiden
käytönvalvonta 63

J

Järjestelmätiedot 64

K

Kaiutinasetukset 49, 62
Etäisyys 49
Taso 49
Yhteys 49
Kaukosäädin 14
Kaukosäätimen asetusopas 59
Kielikoodien luettelo 79
Käytönvalvonnan aluekoodi 63
Käytönvalvonta-asetukset 63

L

Langaton ääniliitäntä 63
Lapsilukko 50
Luokittelematon internetvideo 63

M

Media Remote -laitteen
rekisteröinti 65
Multiplex-lähetysääni 44
Musiikkiasetukset 63

N

Nollaus 65
Näyttöasetukset 60
Näyttömuoto 60
Näytönsäästäjä 64

O

OSD 63

P

Palauta oletusasetukset 65
Party-automaattikäynnistys 65
Pika-asetus 29, 65
Pikakäynnistystila 64
Päivitys 60

R

RDS 46
Rekisteröidyt Media Remote
-laitteet 65
Renderer-käyttöoikeudet 65
Renderer-perusasetukset 64

S

Salasana 63
SLEEP 50
Super Audio CD:n
toistokanavat 63
Super Audio CD:n toistokerros 63
Surround-asetus 62
Surround-vahvistin 13

T

Takapaneeli 12
Taukumuoto 61
Tekstitys 62
Testiääni 50
Toistettavat levyt 74
Toistotiedot 35
TV:n ruutukokoasetus 3D:lle 60
TV:n tyyppi 60

U

USB 35

V

Vaimenna - AUDIO 181
Valaistus/näyttö 63
Verkkoasetukset 64
Verkkopäivitys 60
Verkkoyhteyden vianmääritys 64
Videokuvan esitysmuoto 61

W

WEP 58
WPA2-PSK (AES) 58
WPA2-PSK (TKIP) 58
WPA-PSK (AES) 58
WPA-PSK (TKIP) 58

Y

Yhteyspalvelimen asetukset 64

Ä

Ääniasetukset 61

Äänilähtö 62

Äänitehoste 62

Järjestelmän ohjelmistoa saatetaan päivittää tulevaisuudessa. Lisätietoja saatavilla olevista päivityksistä on seuraavassa osoitteessa.

Euroopassa asuvat asiakkaat:
<http://support.sony-europe.com>

Taiwanilla asuvat asiakkaat:
<http://www.sony-asia.com/support/tw>

Muiden maiden/alueiden asiakkaat:
<http://www.sony-asia.com/support>



<http://www.sony.net/>

