



## **Blu-ray Disc/DVD Kućni Bioskop**

**Uputstvo za upotrebu**

**BDV-F700/F500**

## UPOZORENJE

Ne postavljajte uređaj u uzan prostor, poput police za knjige ili ugrađenog ormarića.

Kako biste sprečili požar, ne prekrivajte ventilacione otvore uređaja novinama, stolnjacima, zavesama itd. Ne stavljajte izvore otvorenog plamena, na primer upaljene sveće, na uređaj.

Kako biste sprečili požar ili električni udar, ne izlažite uređaj kapljanju ili prskanju i ne stavljajte na uređaj posude sa tečnošću, npr. vaze.

Baterije ili uređaji sa umetnutim baterijama ne smeju se izlagati visokim temperaturama, na primer sunčevom svetlu, vatri i sl.

Kako bi se sprečile ozlede, ovaj uređaj se treba čvrsto postaviti na pod/zid prema uputstvu za montažu.

Samo za upotrebu u zatvorenom prostoru.

## OPREZ

Upotrebom optičkih instrumenata uz ovaj uređaj povećava se opasnost za vid. Pošto je laserski zrak ovog Blu-ray Disc/DVD kućnog bioskopa štetan za oči, ne pokušavajte da rastavljate kućište.

Popravke trebaju obavljati samo osposobljeni serviseri.



Ovaj uređaj je laserski proizvod klase 3R. Vidljivo i nevidljivo lasersko zračenje u slučaju otvaranja zaštitnog kućišta, zato izbegavajte direktno gledanje u zrak.

Ova oznaka smeštena je na zaštitnom kućištu lasera unutar kućišta uređaja.

## O ovom uređaju

- Pločica sa podacima nalazi se na zadnjoj strani spolja.



**Odlaganje stare električne i elektronske opreme (primenjivo u Evropskoj uniji i ostalim**

**evropskim državama sa posebnim sistemima za odlaganje)**

Ova oznaka na proizvodu ili na ambalaži označava da se ovaj proizvod ne sme zbrinjavati kao kućni otpad. On treba biti zbrinut na, za tu namenu na predviđenom mestu za reciklažu električne ili elektronske opreme. Pravilnim zbrinjavanjem starog proizvoda pomažete u sprečavanju mogućih štetnih posledica za okolinu i ljudsko zdravlje, do kojih može doći usled nepravilnog odlaganja proizvoda. Reciklažom materijala pomažete u očuvanju prirodnih izvora. Za detaljne informacije o reciklaži ovog proizvoda, molimo kontaktirajte vašu lokalnu upravu, odlagalište otpada ili prodavnicu u kojoj ste kupili proizvod.



**Odlaganje starih baterija (primenjivo u Evropskoj uniji i ostalim**

**evropskim državama sa posebnim sistemima za odlaganje)**

Ukaz znak na bateriji ili ambalaži ukazuje da se baterija isporučena sa ovim proizvodom ne sme odlagati sa kućnim otpadom. Na nekim se baterijama ovaj simbol može koristiti u kombinaciji sa hemijskim simbolom. Hemijski simboli za živu (Hg) ili olovo (Pb) dodaju se ako baterija sadrži više od 0,0005 % žive ili 0,004 % olova. Pravilnim zbrinjavanjem baterija pomažete u sprečavanju mogućih negativnih posledica po okolinu i ljudsko zdravlje, do kojih može

doći nepravilnim zbrinjavanjem baterija. Reciklažom materijala pomažete u očuvanju prirodnih izvora. U slučaju proizvoda koji zbog sigurnosnih razloga, performansi ili zadržavanja celovitosti podataka zahtevaju trajnu povezanost sa unutrašnjom baterijom, takvu bateriju trebaju menjati samo osposobljeni serviseri. Kako biste osigurali pravilno zbrinjavanje baterije, predajte dotrajali proizvod na sabirno mesto za recikliranje električne i elektronske opreme. Za sve ostale baterije molimo da pogledate poglavlje o tome kako sigurno izvaditi bateriju iz uređaja. Odnosite je na odlagalište za recikliranje dotrajalih baterija. Za detaljne informacije o reciklaži ovog proizvoda ili baterije, molimo kontaktirajte vašu lokalnu upravu, odlagalište otpada ili prodavnicu gde ste kupili proizvod.

Napomene za korisnike: sledeća informacija vredi samo za uređaje koji se prodaju u državama u kojima se primenjuju EU smernice.

Proizvođač ovog uređaja je Sony Corporation 1-7-1 Konan Minato-ku Tokyo, 108-0075 Japan. Ovlašteni predstavnik za EMC i sigurnost proizvoda je Sony Deutschland GmbH, Hedelfinger Strasse 61, 70327 Stuttgart, Nemačka. Za pitanja servisa i garancije pogledajte adresu na garantnom listu.

## Mere opreza

Ovaj uređaj je testiran i utvrđeno je da je unutar granica određenih smernicom o elektromagnetnoj kompatibilnosti kod spajanja kablom kraćim od 3 metra. (samo modeli za Evropu i Rusiju)

## O izvorima napajanja

- Uređaj nije odspojen sa napajanja sve dok je mrežni utikač spojen na zidnu utičnicu, čak i ako je sâm uređaj isključen.
- Budući da se odspajanje uređaja sa mrežnog napona izvodi putem mrežnog kabla, spojite uređaj na lako dostupnu utičnicu. Ako primetite kakve nepravilnosti na uređaju, odmah odspojite mrežni utikač iz utičnice.

## Autorska prava i zaštićeni znakovi

- Ovaj uređaj sadrži tehnologiju za zaštitu autorskih prava (copyright) koja je patentirana u SAD-u i predstavlja intelektualno vlasništvo Macrovision Corporation i drugih. Upotrebu ove tehnologije mora odobriti Macrovision Corporation i namenjena je isključivo za kućnu i drugu ograničenu upotrebu, osim ako Macrovision Corporation nije izričito odobrio drugačiju upotrebu. Reverzno inženjerstvo ili rastavljanje je zabranjeno.
- Ovaj sistem sadrži Dolby\* Digital i DTS\*\* Digital Surround System.

\* Proizvedeno prema licenci Dolby Laboratories. Dolby i dvostruki-D simbol su zaštićeni nazivi i oznake Dolby Laboratories korporacije.

\*\* Proizvedeno prema licenci kompanije DTS, Inc. Brojevi patenata: 5,451,942; 5,956,674; 5,974,380; 5,978,762; 6,226,616; 6,487,535; 7,212,872; 7,333,929; 7,392,195; 7,272,567 i ostalih američkih i svetskih izdatih i pripremanih patenata. DTS i simbol su registrovani

zaštitni znakovi; DTS-HD, DTS-HD Master Audio i DTS logotipi su zaštitni znakovi kompanije DTS, Inc. Proizvod sadrži softver. © DTS, Inc. Sva prava su pridržana.

- Ovaj sistem koristi High-Definition Multimedia Interface (HDMI™) tehnologiju. HDMI, HDMI logo i High-Definition Multimedia Interface su zaštitni znakovi ili registrovani zaštitni znakovi kompanije HDMI Licensing LLC.
- Java i svi zaštitni znakovi i logotipi bazirani na Javi su registrovani zaštićeni znakovi kompanije Sun Microsystems, Inc.
- "BD-Live" i "BonusView" su zaštitni znakovi kompanije Blu-ray Disc Association.
- "Blu-ray Disc" je zaštitni znak.
- "Blu-ray Disc", "DVD+RW", "DVD-RW", "DVD+R", "DVD-R", "DVD VIDEO" i "CD" logotipi su zaštitni znakovi.
- "BRAVIA" je zaštitni znak kompanije Sony Corporation.
- "AVCHD" i "AVCHD" logotip su zaštićeni znakovi kompanija Matsushita Electric Industrial Co. i Sony Corporation.
- , "XMB" i "cross media bar" su zaštićeni znakovi kompanija Sony Corporation i Sony Computer Entertainment Inc.
- "PLAYSTATION" je zaštitni znak kompanije Sony Computer Entertainment Inc.
- DivX®, DivX Certified® i pripadajući logotipi su registrovani zaštićeni znakovi kompanije DivX, Inc. i koriste se uz dopuštenje.
- Tehnologiju prepoznavanja muzike i videa te sa njima povezanih podataka omogućuje Gracenote®, Gracenote je industrijski standard u tehnologiji prepoznavanja muzike i odgovarajućih pratećih sadržaja. Za dodatne informacije, molimo, posetite [www.gracenote.com](http://www.gracenote.com).

Prava na CD, DVD, Blu-ray Disc te audio i video podatke koje isporučuje kompanija Gracenote, Inc., copyright © 2000-dalje poseduje kompanija Gracenote. Prava na Gracenote Software, copyright © 2000-dalje poseduje kompanija Gracenote. Na ovaj uređaj i usluge odnosi se jedan ili više patenata koje poseduje kompanija Gracenote. Posetite Internet stranicu kompanije Gracenote za nepotpunu listu korištenih patenata kompanije Gracenote. Gracenote, CDDB, MusicID, MediaVOCS, Gracenote logo i logotip te "Powered by Gracenote" logo su bilo registrovani zaštitni znakovi bilo zaštićeni znakovi kompanije Gracenote u Sjedinjenim Američkim Državama i/ili drugim državama.



- "PhotoTV HD" i "PhotoTV HD" logotip su zaštitni znakovi kompanije Sony Corporation.
- MPEG Layer-3 je tehnologija audio kodiranja i patenti koji se koriste uz dopuštenje kompanije Fraunhofer IIS i Thomson.
- iPod je zaštićeni naziv kompanije Apple Inc., registrovane u SAD i ostalim zemljama.
- "Made for iPod" znači da je elektronski pribor dizajniran posebno za iPod i kompanija Apple je potvrdila da odgovara njenim standardima.
- Apple nije odgovoran za rad ovog uređaja ili njegovu uskladnost sa sigurnosnim i nadzornim standardima.
- Ostali nazivi sistema i proizvoda su uglavnom zaštitni znakovi ili registrovani zaštitni znakovi njihovih proizvođača. Oznake ™ i ® nisu naznačene u ovom dokumentu.

---

# O ovom priručniku

- Uputstvo u ovom priručniku opisuje kontrolu daljinskog upravljača. Takođe možete koristiti kontrole na uređaju ako imaju iste oznake kao i one na daljinskom upravljaču.
- U ovom uputstvu reč “disk” se koristi kao opšti pojam za BD, DVD, Super Audio CD ili CD diskove, ukoliko nije drugačije naznačeno u tekstu ili na slikama.
- Uputstvo u ovom priručniku se odnosi na model BDV-F700 i BDV-F500. U ovom priručniku je za ilustraciju korišten model BDV-F700. Bilo kakva razlika u radu jasno je naznačena u tekstu, na primer “BDV-F700”.
- Opcije koje se prikazuju na TV ekranu mogu se razlikovati zavisno od područja.
- Standardno podešenje je podvučeno.

# Sadržaj

O ovom priručniku.....	4	[Audio Settings].....	51
Sadržaj isporuke .....	6	[BD/DVD Viewing Settings].....	52
Delovi i kontrole .....	8	[Parental Control Settings] .....	52
<b>Kako započeti sa radom</b>		[Music Settings].....	53
<b>Korak 1: Postavljanje sistema ....</b>	<b>14</b>	[System Settings].....	53
<b>Korak 2: Spajanje sistema .....</b>	<b>20</b>	[Network Settings].....	54
<b>Korak 3: Jednostavno</b>		[Easy Setup].....	55
<b>  podešavanje (Easy Setup).....</b>	<b>30</b>	[Resetting] .....	55
<b>Korak 4: Odabir izvora.....</b>	<b>31</b>		
<b>Korak 5: Uživanje u surround</b>		<b>Dodatne informacije</b>	
<b>  zvuku .....</b>	<b>32</b>	Mere opreza .....	56
		Napomene o diskovima .....	57
		U slučaju problema.....	58
		Diskovi koji mogu da se	
		reprodukuju.....	64
		Tipovi datoteka koje mogu da se	
		reprodukuju .....	65
		Podržani formati zvuka.....	66
		Tehnički podaci.....	67
		Lista jezičkih kodova .....	69
		Rečnik .....	70
<b>Reprodukcija</b>			
Reprodukcija diska .....	34		
Reprodukcija sa USB uređaja .....	35		
Uživanje u iPodu .....	35		
Reprodukcija preko mreže.....	36		
Dostupne opcije .....	37		
<b>Podešavanje zvuka</b>			
Odabir efekta u skladu sa izvorom .....	39		
Odabir audio formata, jezika dijaloga ili			
kanala.....	39		
Multiplex Broadcast zvuk.....	40		
<b>Funkcije tjunera</b>			
Slušanje radija.....	41		
Upotreba RDS (Radio Data System)			
sistema .....	42		
<b>Dodatne funkcije</b>			
Upotreba funkcijeControl for HDMI za			
"BRAVIA" Sync.....	43		
Podešavanje zvučnika.....	45		
Funkcija Sleep Timer.....	46		
Promena vrste LED osvetljenja .....	46		
Isključenje tipki na uređaju.....	47		
Upravljanje TV-om pomoću isporučenog			
daljinskog upravljača.....	48		
Štednja energije u pripravnom stanju...	48		
<b>Postavke i podešenja</b>			
Korišćenje menija za podešavanje .....	49		
[Network Update] .....	49		
[Screen Settings].....	50		

# Sadržaj isporuke

## BDV-F700

- Glavni uređaj (1)

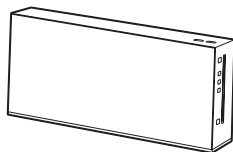

- Prednji zvučnici (2)



- Subwoofer (1)

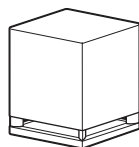

- Postolja za prednje zvučnike (2)



- Podna postolja (2)

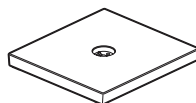

- Stona postolja (2)ž



- Adapteri za postolja (2)



- Vijci (sa podloškama) (4)



- Vijci (2)



- Kablovi zvučnika (3, beli/crveni/ljubičasti)



- FM žičana antena (1)



iii



- Vezica za kablove (1)



- Daljinski upravljač (1)

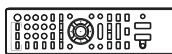

- Baterije R6 (veličina AA) (2)



- Uputstvo za upotrebu
- Uputstvo za postavljanje zvučnika
- Sažeto uputstvo
- Ugovor sa krajnjim korisnikom

## BDV-F500

- Glavni uređaj (1)

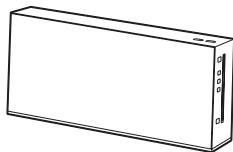

- Prednji zvučnici (2)



- Subwoofer (1)

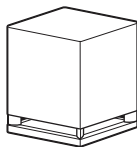

- Kabl za zvučnik (1, ljubičasti)



- FM žičana antena (1)



- Vezica za kablove (1)



- Daljinski upravljač (1)



- Baterije R6 (veličina AA) (2)



- Uputstvo za upotrebu
- Sažeto uputstvo
- Ugovor sa krajnjim korisnikom

## Priprema daljinskog upravljača

Umetnite dve baterije R6 (veličina AA) (isporučene) u skladu sa oznakama polariteta  $\oplus$  i  $\ominus$  na baterijama i unutar sandučeta za baterije.

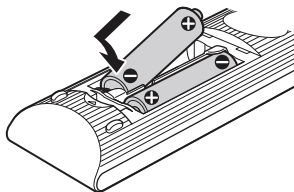



# Delovi i kontrole

Za više informacija pogledajte stranice navedene u zagradama.

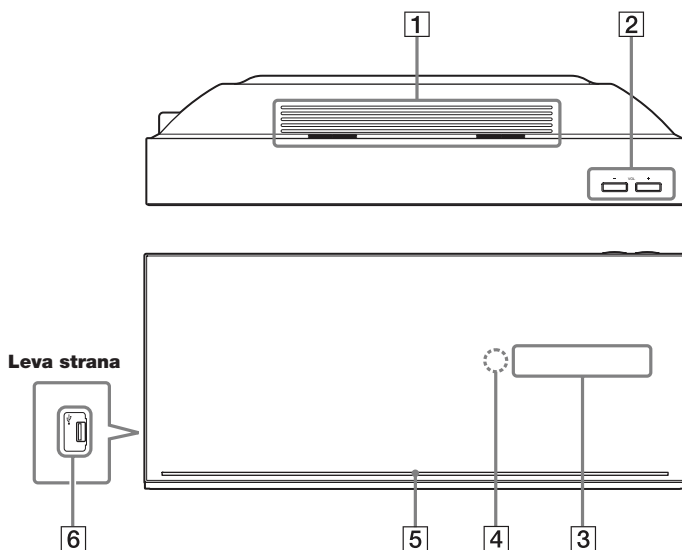
## Uređaj



- 1** Ventilacioni otvori
- 2** VOL (glasnoća) +/-  
Podešavanje glasnoće sistema.
- 3** Displej
- 4**  (senzor daljinskog upravljača)
- 5** LED osvetljenje (str. 46)
- 6**  (USB) priključnica (leva) (str. 35)  
Za spajanje USB uređaja.



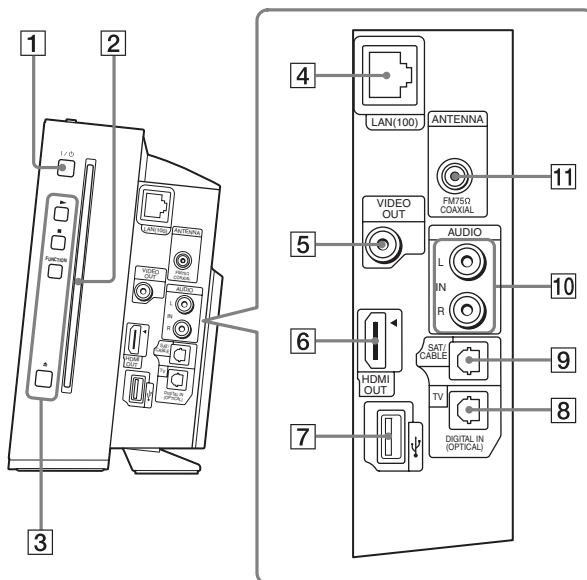

**1** (uključeno/pripravno stanje)

Uključenje uređaja, ili isključenje u pripravno stanje.

**2** Otvor za disk (str. 34)

**3** Tipke za upravljanje reprodukcijom

► (reprodukcija)

Pokretanje ili ponovno pokretanje reprodukcije. Pokretanje slideshow reprodukcije kad je umetnut disk koji sadrži JPEG slikovne datoteke.

■ (zaustavljanje)

Zaustavljanje reprodukcije i pamćenje mesta zaustavljanja (mesto nastavljanja).

Mesto nastavljanja za naslov/zapis je poslednje reprodukovano mesto na disku ili poslednja fotografija za folder sa fotografijama.

**FUNCTION**

Odabir izvora reprodukcije.

▲ (izbacivanje)

Izbacivanje diska.

**4** LAN (100) priključnica (str. 27)

**5** VIDEO OUT priključnica (str. 23)

**6** HDMI OUT priključnica (str. 23)

**7** (USB) priključnica (desna) (str. 35)  
Za spajanje USB uređaja.

**8** TV (DIGITAL IN OPTICAL) priključnica (str. 24)

**9** SAT/CABLE (DIGITAL IN OPTICAL) priključnica (str. 25)

**10** AUDIO (IN L/R) priključnice (str. 25)

**11** Priključnica ANTENNA (FM 75Ω COAXIAL) (str. 26)

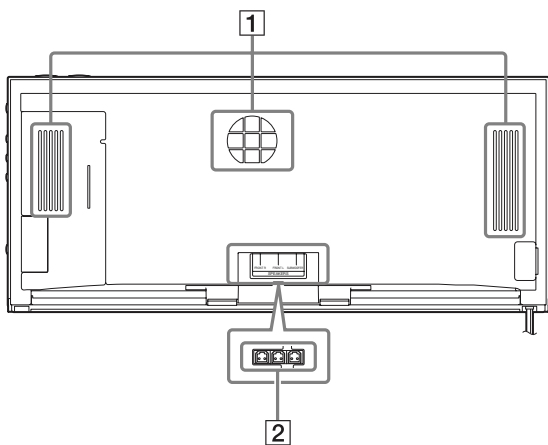

**1** Ventilacioni otvori

**2** SPEAKERS priključnice (str. 20)

## Indikacije na displeju na prednjoj ploči

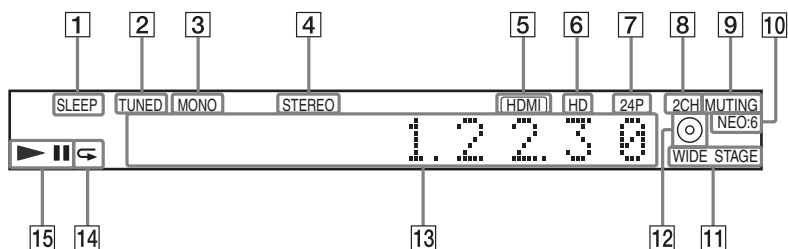

- 1 Trepće kad je podešen timer za automatsko isključenje (sleep timer). (str. 46)
- 2 Svetli kod prijema radio stanice. (Samo za radio prijemnik) (str. 41)
- 3 Svetli kad je "FM MODE" podešen na "MONO". (Samo za radio prijemnik) (str. 41)
- 4 Svetli kod prijema stereo radio stanice. (Samo za radio prijemnik) (str. 41)
- 5 Svetli kad je HDMI OUT priključnica ispravno spojena na HDCP (High-bandwidth Digital Content Protection) uređaj sa HDMI ili DVI (Digital Visual Interface) ulazom.
- 6 Svetli tokom emitovanja 720p/1080i/1080p video signala iz HDMI OUT priključnice.
- 7 Svetli pri izlazu 1920 x 1080p/24 Hz video signala.
- 8 Svetli tokom "2CH STEREO" reprodukcije.
- 9 Svetli kad je zvuk sistema isključen.
- 10 Svetli kad se emituje DTS Neo:6 mod zvuka.
- 11 Svetli tokom reprodukcije sa surround efektom "WIDE STAGE".
- 12 Svetli kad je umetnut disk.
- 13 Prikazuje status sistema, na primer broj naslova, poglavlja ili zapisa, informacije o vremenu, radio frekvencija, status reprodukcije itd.
- 14 Svetli kad je aktivirano ponavljanje reprodukcije.
- 15 Prikazuje status reprodukcije na sistemu.

## Daljinski upravljač

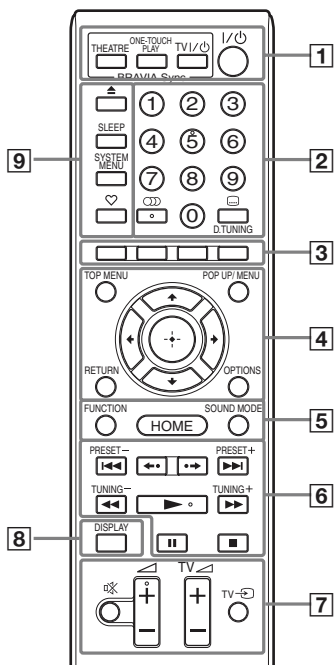

Brojčana tipka 5, , + i imaju ispušćenje. Ova ispušćenja služe kao referentne tačke tokom upotrebe daljinskog upravljača.

• : Za upravljanje TV-om (Za detalje, pogledajte "Upravljanje TV-om pomoću daljinskog upravljača" (str. 48).)

**1 THEATRE (str. 44)** Automatski odabire optimalni video mod za gledanje filmova.

**ONE-TOUCH PLAY (str. 44)**

Aktivira reprodukciju pritiskom na tipku.

**TV I/⏻ (uključeno/pripravno stanje) (str. 48)**

Uključenje TV prijemnika ili isključenje u pripravno stanje.

**I/⏻ (uključeno/pripravno stanje) (str. 30, 41)**

Uključenje sistema ili isključenje u pripravno stanje.

**2 Brojčane tipke (str. 42, 48)**

Unos brojeva naslova/poglavlja, radio frekvencija i sl.

(**audio**) (str. 39, 40)

Odabir audio formata/zapisa.

(**titl**) (str. 52)

Odabir jezika titla kad su na BD-ROM/ DVD VIDEO disk snimljeni titlovi na više jezika.

**D.TUNING (direktno podešavanje) (str. 41)**

Odabir radio frekvencija.

**3 Tipke u boji (crvena/zelena/žuta/plava)**

Ove tipke služe kao prečice za odabir stavki na menijima nekih BD diskova (mogu se koristiti i za Java interaktivne postupke BD diskova).

**4 TOP MENU**

Pokretanje ili zatvaranje glavnog menija BD ili DVD diska.

**POP UP/MENU**

Pokretanje ili zatvaranje iskačućeg menija BD-ROM diska ili menija DVD diska.

**OPTIONS (str. 37)**

Prikaz menija opcija na TV ekranu.

**RETURN**

Povratak na prethodni prikaz.

/ / /

Pomeranje kursora na prikazane stavke.

(**ENTER**)

Ulaz u odabranu stavku.

**5 FUNCTION (str. 31, 41)**

Odabir izvora reprodukcije.

**HOME (str. 30, 41, 45, 49)**

Pokretanje menija sistema ili izlazak iz njega.

**SOUND MODE (str. 39)**

Odabir zvučnog ugodaja.

**6 Tipke za upravljanje reprodukcijom**

Pogledajte "Reprodukcija" (str. 34).

/ (**prethodno/sledeće**)

Prelaz na prethodno/sledeće poglavlje, zapis ili datoteku.

/ (**ponovna reprodukcija/napred**)

Kratko ponavljanje trenutnih scena 10 sekundi./Kratko ubrzavanje trenutnih scena 15 sekundi.

### ◀◀/▶▶ (pretraživanje prema nazad/napred)

Pretraživanje diska unazad/unapred tokom reprodukcije. Svakim pritiskom tipke, brzina pretraživanja se menja.

Kad pritisnete tipku duže od jedne sekunde u pauzi reprodukcija se odvija usporeno. Ako pritisnete tipku u pauzi, reprodukcija se odvija sliku po sliku.

### ▶ (reprodukcija)

Pokretanje ili ponovno pokretanje reprodukcije. Pokretanje slideshow reprodukcije kad je umetnut disk koji sadrži JPEG slikovne datoteke.

### || (pauza)

Pauza ili ponovno pokretanje reprodukcije.

### ■ (zaustavljanje)

Zaustavljanje reprodukcije i pamćenje mesta zaustavljanja (mesto nastavljanja). Mesto nastavljanja za naslov/zapis je poslednje reprodukovano mesto na disku ili poslednja fotografija za folder sa fotografijama.

### Tipke za upravljanje radiom

Pogledajte "Radio prijemnik" (str. 41).

### PRESET +/-

### TUNING +/-

### 7 (isključenje zvuka)

Privremeno isključenje zvuka.

### ◀ (glasnoća) +/- (str. 41)

Podešavanje glasnoće.

### TV ◀ (glasnoća) +/-

Podešavanje glasnoće TV prijemnika.

### TV (TV ulaz)

Promena TV ulaza, između TV prijemnika i drugih izvora.

### 8 DISPLAY (str. 34, 36)

Prikaz informacija o reprodukciji na TV ekranu.

Ako odaberete funkciju "TUNER FM", tipkom možete promeniti informacije o radio prijemu na displeju (samo kod modela za Evropu). Ako odaberete funkciju "TV" ili "SAT/CABLE" te se primaju digitalni signali putem priključnice TV (DIGITAL IN OPTICAL) ili SAT/CABLE (DIGITAL IN OPTICAL), tipkom uključite prikaz informacija o signalu na displeju.

### 9 (izbacivanje)

Otvaranje ili zatvaranje fioke diska.

### SLEEP (str. 46)

Podešavanje sleep timera.

### SYSTEM MENU (str. 32, 38, 41, 46)

Upotreba menija System menu.

### (omiljeni sadržaji)

Prikazuje Internet sadržaje dodate na Favorites List. Možete memorisati 18 omiljenih Internet sadržaja.

## Korak 1: Postavljanje sistema

### Postavljanje zvučnika

Za najbolji mogući zvuk potrebno je postaviti prednje zvučnike na istu udaljenost od položaja za slušanje (A). Postavite sistem kao što je prikazano na slici.

#### Za BDV-F700

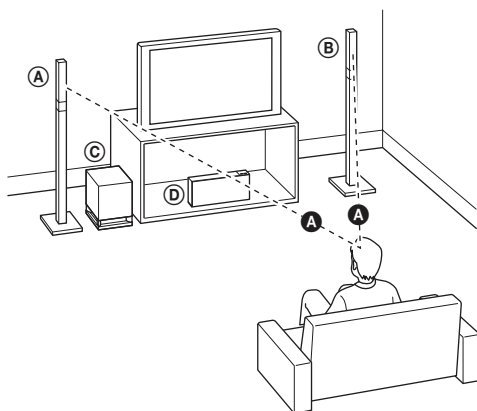

- (A) Prednji levi zvučnik (L)
- (B) Prednji desni zvučnik (R)
- (C) Subwoofer
- (D) Uređaj

#### Za BDV-F500

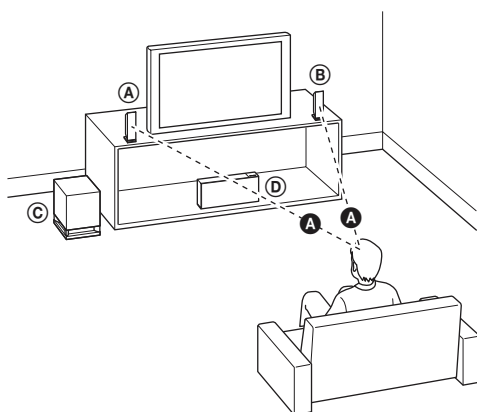

- (A) Prednji levi zvučnik (L)
- (B) Prednji desni zvučnik (R)
- (C) Subwoofer
- (D) Uređaj

#### Napomena

- Postavite zvučnike na ravan i čvrst pod (nemojte ih, na primer, postaviti na debeli tepih).
- Ostavite dovoljno prostora za umetanje/izbacivanje diska (približno 15 cm) sa desne strane uređaja (otvor za disk), kad postavljate druge predmete blizu uređaja.

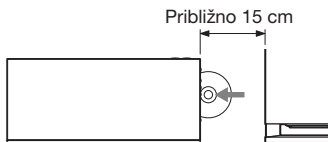

- Oprezno postavite zvučnike i/ili stalke za zvučnike na koje su učvršćeni zvučnici na posebno obrađeni pod (lakiran, poliran,...) jer bi se mogle pojaviti fleke ili će se promeniti boja.
- Nemojte se naslanjati na zvučnike jer mogu pasti.
- Zavisno od položaja subwoofera, slika na TV ekranu može biti izobličena. U tom slučaju odmaknite subwoofer od TV-a.
- Nemojte blokirati ventilacione otvore glavnog uređaja (str. 8).
- Postavite oba prednja zvučnika na istu udaljenost od položaja slušanja.
- Prednji zvučnici trebaju biti međusobno razmaknuti barem 0,6 m.
- Stavite prednje zvučnike ispred TV-a. Pazite da ispred zvučnika ne bude reflektujućih prepreka.
- Oba prednja zvučnika trebaju biti usmerena ravno prema napred. Ne stavljajte zvučnike ukoso.

### Podешavanje zvučnika pod vertikalnim uglom

(samo BDV-F500)

Možete odabrati ugao postavljanja prednjih zvučnika: vertikalan ili usmeren prema gore. (Zvučnici su usmereni prema gore u fabrici.)

#### 1 Uklonite vijke (već pričvršćeni) na donjoj strani zvučnika.

Ovi vijci se koriste kod ponovnog sastavljanja zvučnika. Pazite da ih ne izgubite.

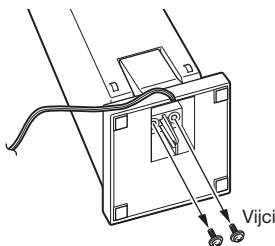

#### 2 Odvojite postolje zvučnika.

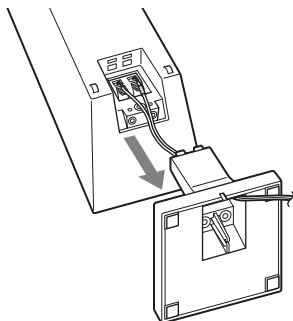

**3** Ponovo spojite postolje zvučnika tako da učvrstite izbočine na postolju u otvore za vertikalni ugao ili usmeravanje zvučnika prema gore.

vertikalni ugao  
ili usmereno  
prema gore



**4** Umetnite kabl zvučnika u zasek na podnožju zvučnika kako biste izbegli prekomerno savijanje ili oštećenje kabla.

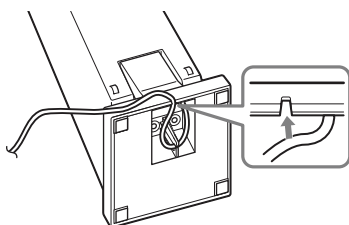

**5** Zategnite vijke kako biste učvrstili postolje zvučnika.

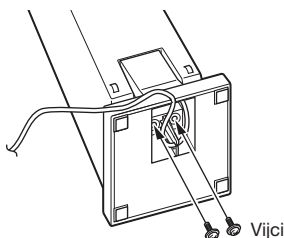

**Napomena**

- Pripazite da ne priključite kablove zvučnika prilikom zatezanja vijaka.



## Sastavljanje zvučnika

(samo BDV-F700)

Za sastavljanje zvučnika, pogledajte “Uputstvo za postavljanje zvučnika”.



## Postavljanje zvučnika na zid

### Opres

- Informacije o materijalima zida ili vijcima koje je potrebno koristiti potražite u specijalizovanim prodavnicama.
- Upotrebite vijke koji odgovaraju materijalu i čvrstini zida. Budući da je zid od gipsanih ploča posebno lomljiv, dobro zavrnite vijke na nosač te pričvrstite na zid. Instalirajte zvučnike na vertikalni i ravan zid sa pojačanjem.
- Sony nije odgovoran za nezgode ili štete nastale usled nepravilne instalacije, nedovoljne čvrstine zida ili nepravilnog pričvršćivanja vijaka, prirodne katastrofe itd.

### Potreba priprema za BDV-F500

Ne možete postaviti zvučnik sa pričvršćenim postoljem. Uklonite postolje zvučnika pre postavljanja zvučnika na zid.

#### 1 Uklonite vijke (već pričvršćeni) na donjoj strani zvučnika.

Ovi vijci se koriste kod ponovnog sastavljanja zvučnika. Pazite da ih ne izgubite.

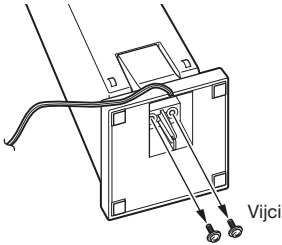

#### 2 Odvojite postolje zvučnika.

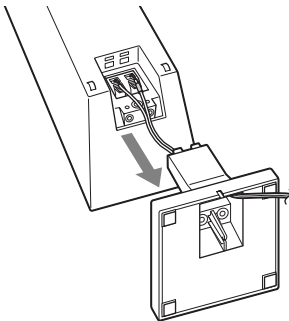

### 3 Odspojite kabl zvučnika iz zvučnika.

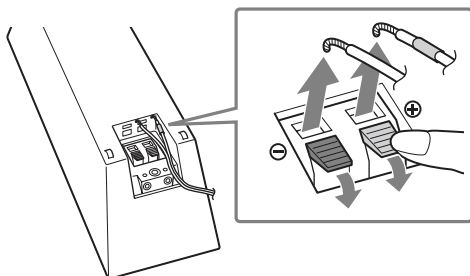

### 4 Odvojite postolje zvučnika.

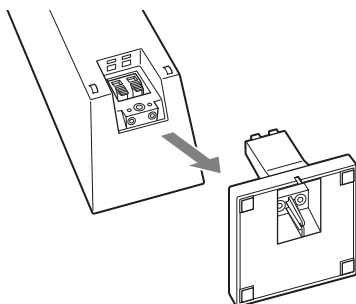

### Slika potpuno rastavljenog zvučnika



Zvučnik



Postolje zvučnika



Kabl zvučnika



Vijci

### Postavljanje zvučnika na zid za BDV-F700/BDV-F500

Pre postavljanja zvučnika na zid, spojite kablove zvučnika na zvučnik.

Spojite kablove zvučnika u odgovarajuće priključnice na zvučnicima: kabl sa prstenom u boji ⊕, a kabl bez prstena u boji na ⊖.

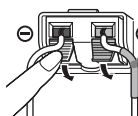

Cevčica u boji

Prednji levi zvučnik (L): Bela

Prednji desni zvučnik (R): Crvena

# 1 Pripremite vijke (opcija) koji odgovaraju otvoru na poledini svakog zvučnika. Pogledajte slike ispod.

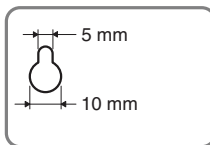
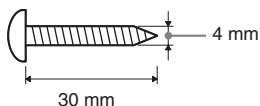

Otvor na zadnjoj strani zvučnika

## Napomena

- Dužine i vrste vijaka služe kao primer. Odaberite vijke u skladu sa materijalom ili snagom zida na koji postavljate zvučnike.

# 2 Pričvrstite vijke na zid.

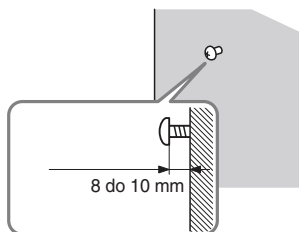

# 3 Okačite zvučnike na vijke.

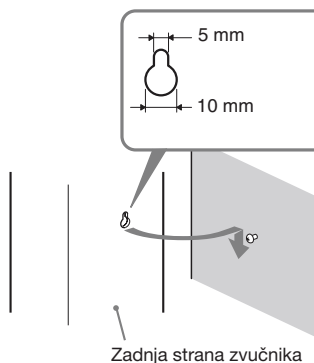

Otvor na zadnjoj strani zvučnika

## Napomena

- Pripazite da ne priključite kablove zvučnika prilikom zatezanja vijaka.



## Korak 2: Spajanje sistema

Za spajanje sistema pročitajte informacije na sledećim stranicama.

Nemojte spajati mrežni kabl uređaja u zidnu utičnicu sve dok ne izvedete sva druga povezivanja.

### Napomena

- Kod spajanja druge komponente koja ima regulator glasnoće, pojačajte glasnoću na njoj na nivo pri kojem zvuk nije izobličen.

### Za uklanjanje poklopca glavnog uređaja

Pre spajanja kablova, uklonite poklopac sa glavnog uređaja.

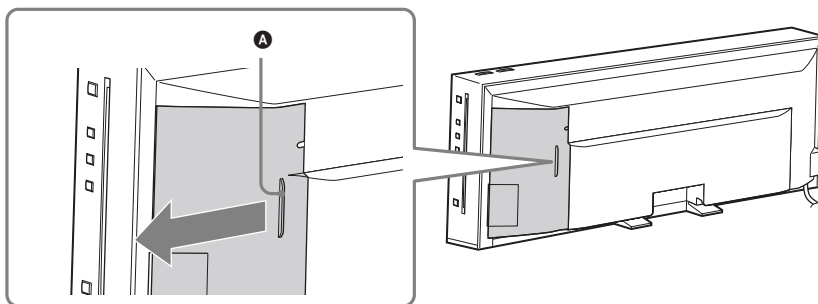

Uхватite poklopac za (A), zatim ga klizno gurnite u stranu.

### Napomena

- Pre upotrebe uređaja, uklonite nalepnicu sa donjeg dela uređaja.

## Spajanje zvučnika

Priključak kabla zvučnika i obojena cevčica su kodirani bojom zavisno od vrste zvučnika. Spojite kablove zvučnika u odgovarajuće priključnice za zvučnike (SPEAKERS) na uređaju.

Spojite kablove zvučnika u odgovarajuće priključnice na zvučnicima: kabl sa prstenom u boji na ⊕, a kabl bez prstena u boji na ⊖. Nemojte umetati izolaciju kabla zvučnika u priključnice.

## Spajanje kabla zvučnika na uređaj

Priključke kabla zvučnika u potpunosti umetnite u priključnice na uređaju.

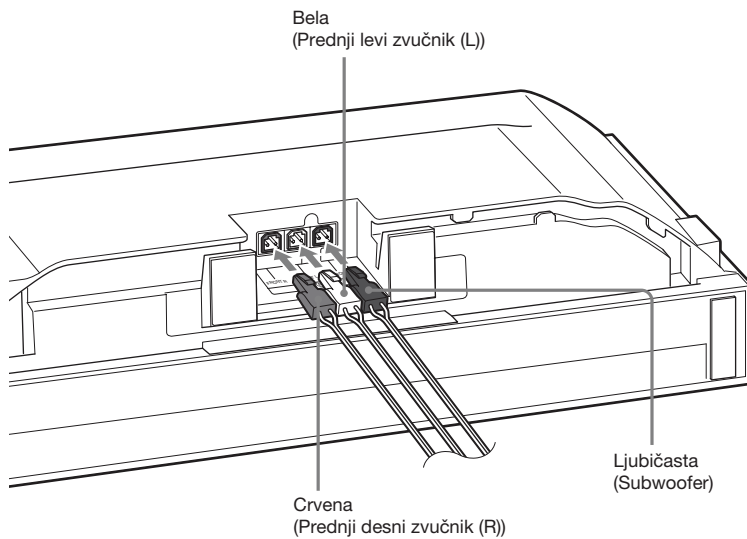

### Napomena

- Položite uređaj na meku i deblju tkaninu kako bi se izbeglo oštećenje uređaja.

## Spajanje kabla zvučnika na subwoofer

### 1 Spojite kabl zvučnika na subwoofer

Donja strana subwoofera

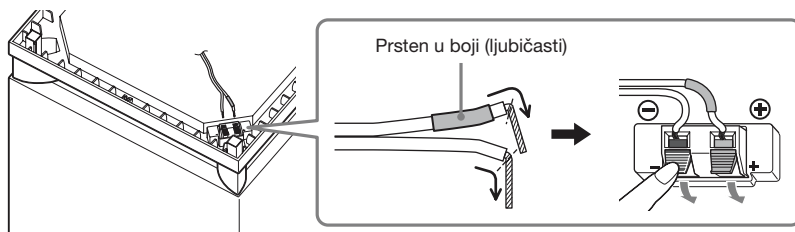

- 2** Provucite kabl zvučnika kroz udubljenje duž ivice subwoofera te ga učvrstite u držač za kabl zvučnika.

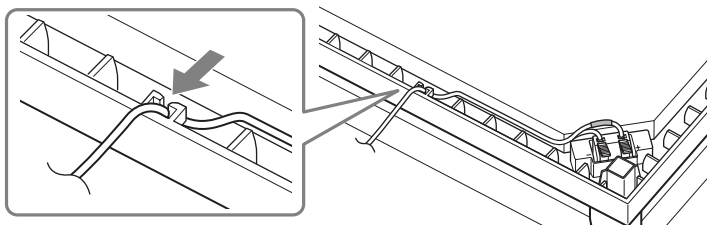

## Spajanje na TV (video spajanje)

Ovim spajanjem emituju se video signali na TV.

Odaberite način spajanja zavisno od priključnica na vašem TV-u.

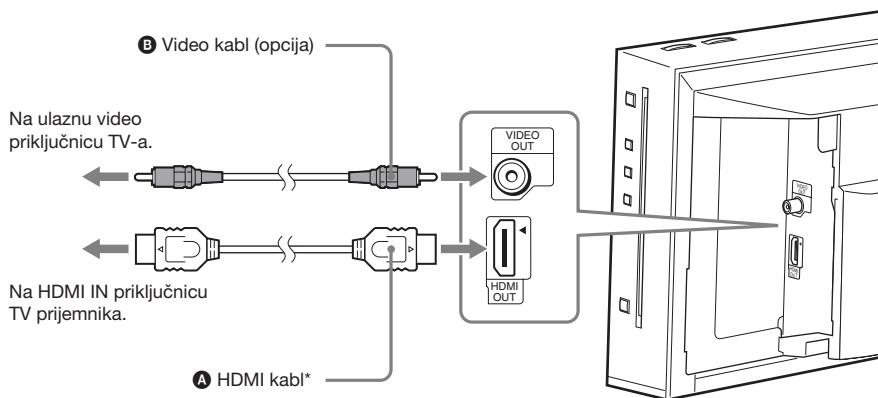

\* HDMI se isporučuje samo sa modelima za Latinsku Ameriku.

### Način 1: Povezivanje HDMI kablom (A)

Ako vaš TV ima HDMI priključnicu, spojite ga na sistem pomoću HDMI kabla. Kvalitet slike će biti bolji nego kad se koristi spajanje video kablom.

Kod spajanja HDMI kablom trebate odabrati vrstu izlaznog signala (str. 50).

### Način 2: Spajanje video kabla (B)

Ako nemate HDMI kabl, privremeno primenite ovo povezivanje.

## Spajanje na TV (audio spajanje)

Ovim spajanjem omogućuje se slanje audio signala iz uređaja u TV. Kako biste slušali zvuk TV-a preko sistema, izvedite ovo spajanje.

Kod digitalnog audio spajanja, sistem prima Dolby Digital multiplex broadcast signale tako da možete uživati u multiplex broadcast zvuku.

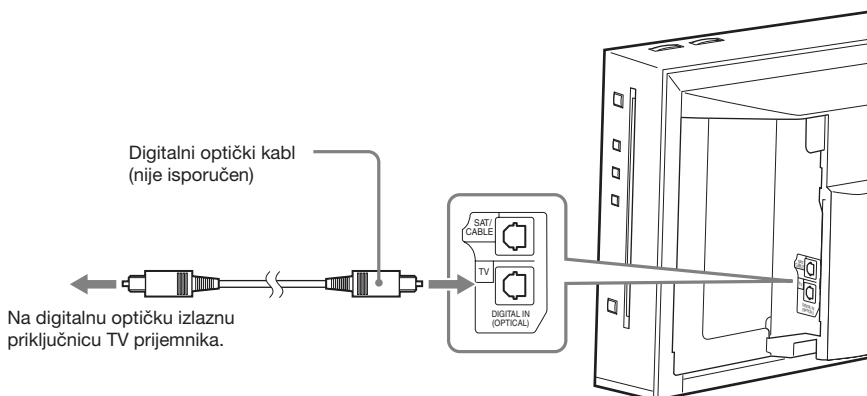

### O funkciji Audio Return Channel

Ako vaš TV podržava funkciju Audio Return Channel, povezivanje putem HDMI kabla takođe se ostvaruje prenos digitalnih audio signala iz TV-a. Za slušanje zvuka TV-a ne trebate primenjivati posebno audio povezivanje. Za detalje o funkciji Audio Return Channel, pogledajte [Audio Return Channel] (str. 53).



## Spajanje drugih komponenti

Kad spojite sistem i druge komponente na TV, video signali iz sistema i komponenata šalju se u TV, a audio signali iz komponenata se šalju u sistem na sledeći način.

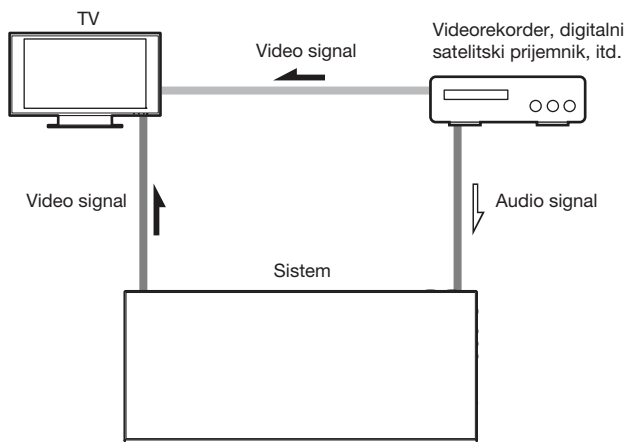

Možete uživati u spojenoj komponenti koristeći šest zvučnika ovog sistema.

- Videorekorder ili digitalni satelitski prijemnik i sl. (opcija) sa digitalnom optičkom izlaznom priključnicom: **C**
- Videorekorder, digitalni satelitski prijemnik, PlayStation ili prenosni audio uređaj itd. (opcija): **D**

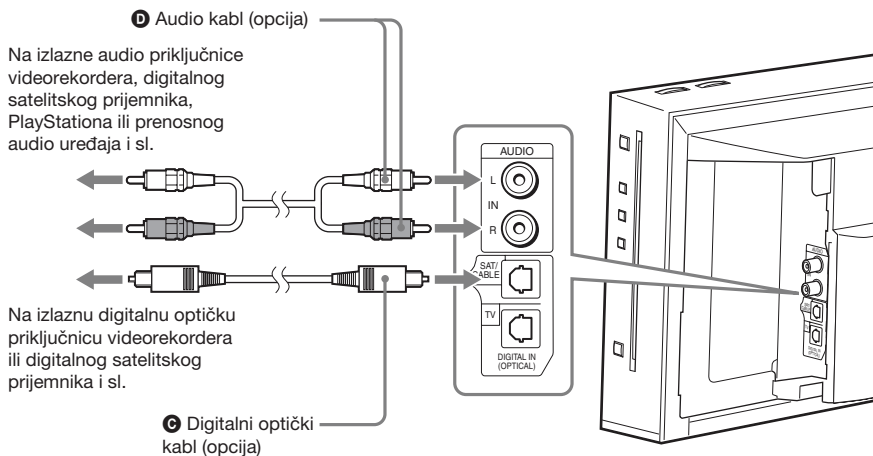

## Spajanje antene

### Spajanje antene

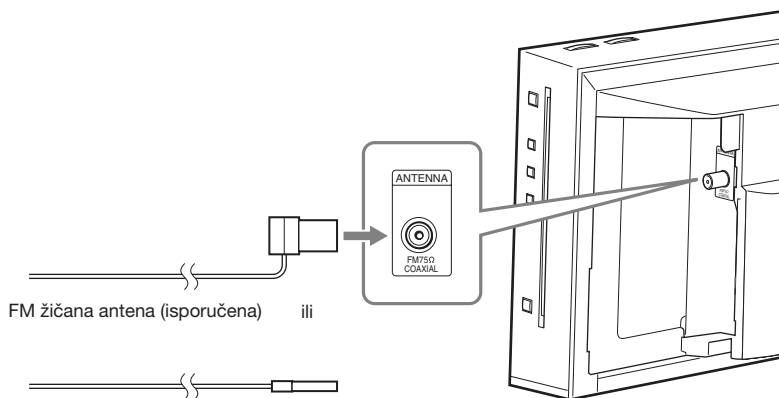

#### Savet

- Ako je FM prijem loš, pomoću 75-ohmskog koaksijalnog kabla (opcija) spojite uređaj na spoljnu FM antenu na sledeći način.

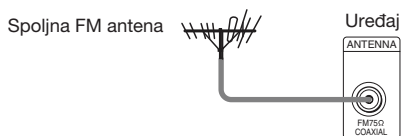

## Spajanje na mrežu

### Wired Setup

Pomoću LAN kabela spojite se preko priključnice LAN (100) na uređaju.

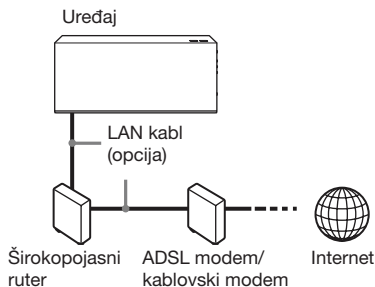

### USB Wireless Setup

Koristite bežični LAN putem USB adaptera za bežični LAN (samo Sony UWA-BR100\*) (opcija).

USB adapter za bežični LAN možda neće biti raspoloživ u nekim regijama/državama.

\* Od januara 2010.

Isključite uređaj pre spajanja produžnog kabela ili umetanja USB adaptera za bežični LAN. Nakon umetanja USB adaptera za bežični LAN u bazu produžnog kabela te spajanja produžnog kabela u priključnicu ← (USB) (levu ili desnu), ponovo uključite uređaj.

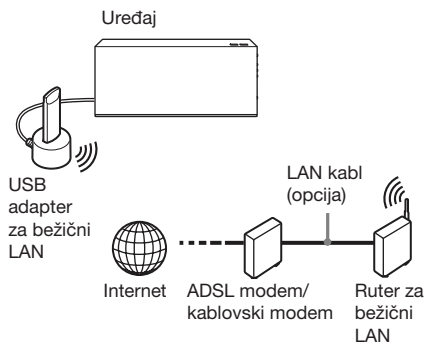

#### Napomena

- Razmak između postavljenog USB adaptera za bežični LAN i rutera za bežični LAN zavisi od okruženja u kojem se sistem koristi. Ako se sistem ne može spojiti na mrežu ili je mrežna veza nestabilna, pomerite USB adapter za bežični LAN na drugom mestu ili međusobno približite USB adapter za bežični LAN i ruter za bežični LAN.

### Podešavanje mrežnih postavki

Za detalje pogledajte [Network Settings] (str. 54) te sledite uputstvo na ekranu kako biste završili podešavanje.

### O sigurnosti bežičnog LAN-a

S obzirom da se komunikacija kod bežične LAN funkcije obavlja radio talasima, podložna je mogućnosti presretanja. Kako bi se bežična komunikacija zaštitila, uređaj podržava različite sigurnosne funkcije. Pripazite da pravilno konfigurirate sigurnosne postavke u skladu sa mrežnim okruženjem.

#### Bez zaštite

Iako je podešavanje jednostavno, svako može da presretne bežičnu komunikaciju ili da upadne u vašu bežičnu mrežu, čak i bez sofisticiranog alata. Imajte na umu da postoji opasnost od neovlašćenog pristupa podacima ili presretanja podataka.

#### WEP

WEP upotrebljava sigurnosne funkcije za komunikaciju kako bi se osujetilo da drugi korisnici presretnu komunikaciju ili upadnu u bežičnu mrežu. WEP je tradicionalna tehnologija koja omogućuje spajanje i starijim uređajima koji ne podržavaju TKIP/AES.

#### WPA-PSK (TKIP), WPA2-PSK (TKIP)

TKIP je sigurnosna tehnologija razvijena kako bi ispravila nedostatke WEP-a. TKIP omogućuje viši nivo sigurnosti u odnosu na WEP.

#### WPA-PSK (AES), WPA2-PSK (AES)

AES je sigurnosna tehnologija koja upotrebljava napredne sigurnosne metode i razlikuje se od WEP i TKIP.

AES omogućuje viši nivo sigurnosti u odnosu na WEP i TKIP.

## Postavljanje poklopca uređaja

Nakon spajanja kablova, razvrstajte ih i vratite poklopac uređaja na mesto, prema niže opisanim koracima.

### 1 Položite uređaj prednjom stranom prema dole.

#### Napomena

- Položite uređaj na meku i deblju tkaninu kako bi se izbeglo oštećenje uređaja.

### 2 Uхватite sve kablove zajedno (osim FM žičane antene), provucite ih kroz otvor na dnu uređaja i provucite ih iza zadnjeg držača (A).

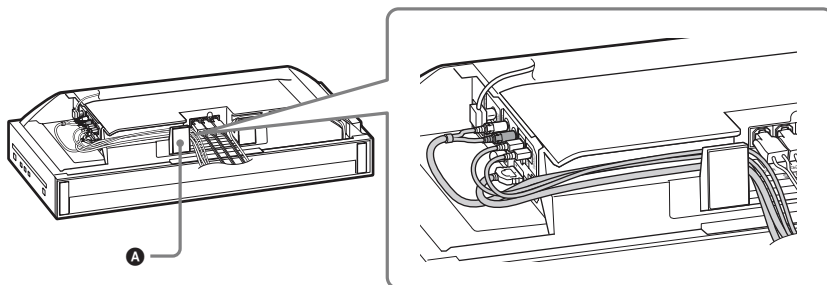

### 3 Provucite mrežni kabl kroz otvor na dnu uređaja, tako da ga učvrstite iza izbočina i zatim ga provucite iza zadnjeg držača (B).

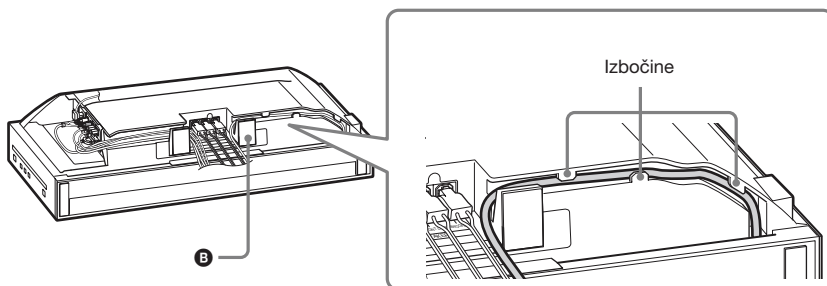

### 4 Zavežite kablove i kablove zvučnika vezicom za kablove.

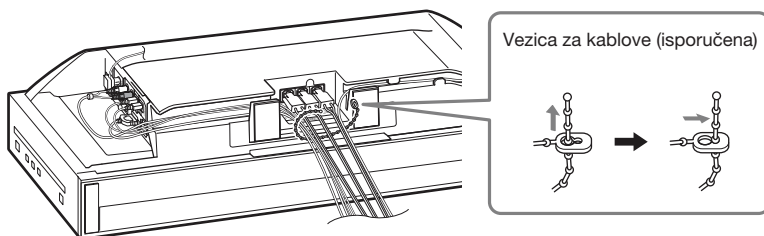

## 5 Pričvrstite poklopac na zadnju stranu uređaja.

Položite ugao poklopca na  zatim ga klizno pomerite prema unutra dok ne klikne na mesto. Provučite FM žičanu antenu kroz mali otvor na poklopcu.

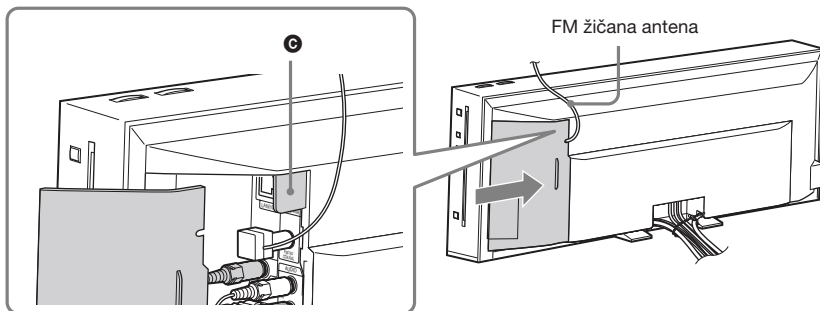

### Napomena

- Potpuno razvucite FM žičanu antenu.
- Nakon postavljanja poklopca, držite FM žičanu antenu u što horizontalnijem položaju.

## Za otvaranje vratanaca na poklopcu

Ako spajate USB uređaj (na primer, USB memoriju) koji ima dugačko kućište na priključnicu ispod poklopca, otvorite vratanca poklopca pre postavljanja poklopca. Pazite da ne izgubite vratanca.

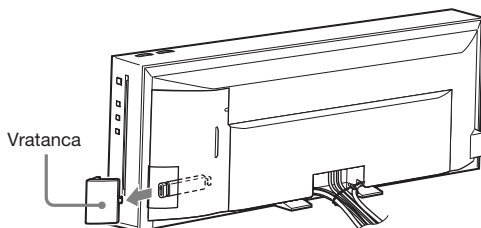

Za otvaranje vratanaca, skinite poklopac, uhvatite vratanca, zatim ih povucite prema gore i prema spolja. Za zatvaranje vratanaca, poravnajte izbočine na vratancima sa otvorima na poklopcu i zatim ih lagano gurnite unutra i prema dole, sve dok ne kliknu na mesto.

Za otvaranje vratanaca

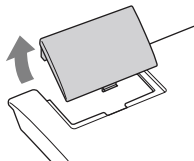

Za zatvaranje vratanaca

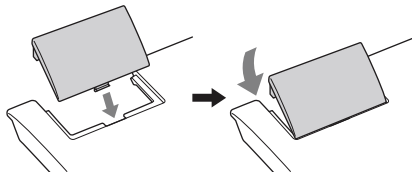

## Korak 3: Jednostavno podešavanje (Easy Setup)

### Pre izvođenja koraka 3

Proverite sve spojeve i zatim spojite kabl napajanja. Sledite korake navedene u nastavku kako biste podesili osnovne postavke sistema. Prikazane opcije zavise od modela.

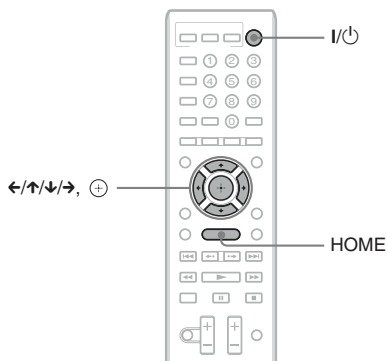

### Za pozivanje menija Easy Setup

- 1** Pritisnite HOME.  
Na ekranu TV-a je početni meni.
- 2** Pritisnite ←/→ za odabir [Setup].
- 3** Tipkama ↑/↓ odaberite [Easy Setup] i zatim pritisnite ⊕.
- 4** Pritisnite ←/→ za odabir [Start] i zatim pritisnite ⊕.  
Pojavi se meni Easy Setup.

- 1** Uključite TV prijemnik.
- 2** Pritisnite I/⏻ na uređaju.
- 3** Odaberite odgovarajući ulaz na vašem TV prijemniku, tako se signal iz sistema pojavi na ekranu TV prijemnika.

Pojavi se Easy Setup meni za odabir jezika menija (OSD).

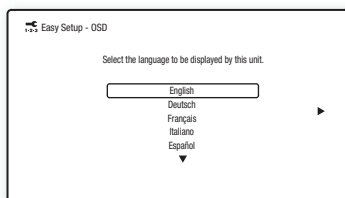

- 4** Primenite [Easy Setup]. Za unos osnovnih podešenja sledite uputstvo na ekranu pomoću ←/↑/↓/→ i ⊕.

## Korak 4: Odabir izvora

Možete odabrati izvor reprodukcije.

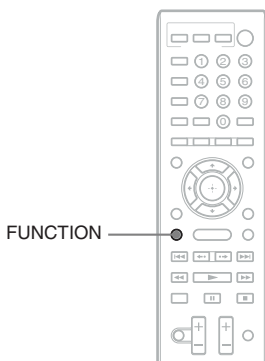

**Pritisnite FUNCTION više puta dok se na displeju ne prikaže željena funkcija.**

Svakim pritiskom tipke FUNCTION, funkcije se menjaju na sledeći način.

"BD/DVD" → "D. MEDIA" → "TUNER FM"  
→ "TV" → "SAT/CABLE" → "AUDIO" →  
"BD/DVD" → ...

<b>Funkcija</b>	<b>Izvor</b>
"BD/DVD"	Disk koji se reprodukuje na sistemu
"D. MEDIA"	USB uređaj, iPod ili BRAVIA Internet Video
"TUNER FM"	FM radio (str. 41)
"TV"	Komponenta (TV i sl.) spojena na priključnicu TV (DIGITAL IN OPTICAL) na bočnoj strani uređaja, ili TV kompatibilan sa funkcijom Audio Return Channel koji je spojen na priključnicu HDMI OUT na bočnoj strani uređaja (str. 24).
"SAT/CABLE"	Komponenta koja je spojena na priključnicu SAT/CABLE (DIGITAL IN OPTICAL) na bočnoj strani uređaja (str. 25)
"AUDIO"	Komponenta koja je spojena na priključnicu AUDIO (IN L/R) na bočnoj strani uređaja (str. 25)

## Korak 5: Uživanje u surround zvuku

Nakon izvođenja prethodnih koraka i početka reprodukcije, možete lako uživati u surround zvuku. Surround zvuk omogućuje uzbudljiv i snažan bioskopski zvuk u vašem domu.

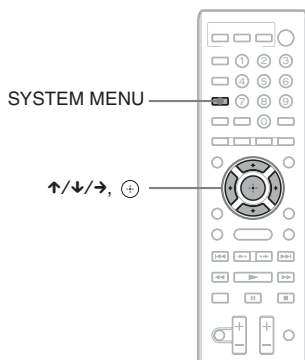

### Odabir surround postavki prema vašoj želji

- 1 Pritisnite **SYSTEM MENU**.
- 2 Pritisnite **↑/↓** više puta dok se na displeju ne prikaže "SUR.SETTING" i zatim pritisnite **⊖** ili **→**.
- 3 Pritisnite **↑/↓** više puta dok se na displeju ne prikaže željeno podešenje za surround. Za opise postavki za surround pogledajte sledeću tablicu.
- 4 Pritisnite **⊖**.  
Podešavanje je završeno.
- 5 Pritisnite **SYSTEM MENU**.  
Isključi se meni sistema.

#### 0 izlazu zvučnika

Standardno podešenje je "AUTO".

Surround postavka	Efekat
"AUTO"	Sistem reprodukuje zvuk sa prikladnim efektom automatski u skladu sa izvorom. <ul style="list-style-type: none"><li>• 2-kanalni izvor: Reprodukujе 2-kanalni zvuk na izvorni način.</li><li>• Višekanalni izvor: Simulira 7.1 ili 5.1 surround zvuk iz dva prednja zvučnika i subwoofera. Svetli WIDE STAGE indikator na displeju.</li></ul>
"2CH STEREO"	Sistem reprodukuje 2-kanalni zvuk nezavisno od formata zvuka ili broja kanala. Višekanalni surround formati se preusmeravaju u 2 kanala.

#### Isključenje surround zvučnog efekta

Odaberite "2CH STEREO" pod "SUR.SETTING".



**Napomena**

- Zavisno od ulaznog signala, surround postavke možda neće biti primenjive.
- Surround postavke ne rade pri reprodukciji Super Audio CD-a.

**Savet**

- Sistem memoriše zadnju odabranu surround postavku za svaku funkciju. Uvek kad odaberete funkciju poput "BD/DVD" ili "TUNER FM", zadnja surround postavka primenjena na tu funkciju će se automatski primenjivati ponovo kad se vratite na nju. Na primer, ako odaberete "BD/DVD" sa surround podešenjem "AUTO" i zatim pređete na drugu funkciju te se potom vratite na "BD/DVD", opet će se primeniti "AUTO".

## Reprodukcija diska

Za odgovarajuće diskove, pogledajte "Diskovi koji mogu da se reprodukuju" (str. 64).

**1 Odaberite odgovarajući ulaz na vašem TV prijemniku, tako da se signal iz sistema pojavi na ekranu TV prijemnika.**

**2 Umetnite disk.**

Gurnite disk u otvor diska sve dok se disk automatski ne povuče unutra.



U početnom meniju pojavi se i započinje reprodukcija.

Ako reprodukcija ne započne automatski, odaberite u kategoriji [Video], [Music] ili [Photo] i pritisnite .

### Napomena

- Nemojte umetati disk dok je uređaj u pripravnom stanju.
- Nemojte umetati disk dok treperi LED osvetljenje odmah nakon uključivanja uređaja.

## Uživanje u BONUSVIEW/BD-LIVE opcijama

Na nekim DB-ROM diskovima sa "BD-LIVE Logo\*" nalazi se dodatan sadržaj i drugi podaci koji mogu da se preuzmu.

\* BD-LIVE™

**1 Priprema za BONUSVIEW/BD-LIVE opcije.**

- Spojite uređaj na mrežu (str. 27).
- Podesite opciju [BD Internet Connection] na [Allow] (str. 52).

**2 Umetnite BD-ROM disk sa BONUSVIEW/BD-LIVE sadržajem.**

Način rada razlikuje se zavisno od diska. Pogledajte uputstvo za upotrebu isporučeno uz disk.

### Savet

- Obrisite nepotrebne podatke iz ugrađene memorije ili USB memorijskog uređaja. Odaberite [Erase BD Data] u [Video] za brisanje nepotrebnih podataka. Ako koristite za memorisanje USB memoriju, svi podaci smešteni u folderu [BUDA/BUDB] se brišu. Memorirajte podatke za video/muziku/fotografije u folderu [BUDA/BUDB].

## Prikazivanje informacija o reprodukciji

Informacije o reprodukciji i slično možete proveriti pritiskom na tipku DISPLAY.

Prikazane informacije variraju zavisno od vrste diska ili okolnosti uređaja.

Primer: kod reprodukcije BD-ROM diska

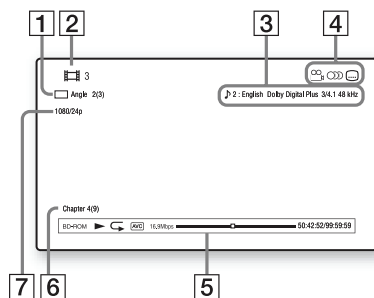

- 1 Trenutno odabran ugao snimanja
- 2 Broj ili naziv naslova
- 3 Trenutna postavka zvuka
- 4 Dostupne funkcije ( ugao snimanja, jezik dijaloga, titlovi)
- 5 Informacije o reprodukciji  
Prikazuje vrstu diska, način reprodukcije, vrstu ponavljanja, video kodek, brzinu prenosa, traku statusa reprodukcije, vreme reprodukcije, ukupno vreme
- 6 Broj poglavlja
- 7 Izlazna rezolucija/video frekvencija

# Reprodukcija sa USB uređaja

Možete da reprodukujete video zapise/muziku/ fotografske datoteke sa spojenog USB uređaja. Vrste prikladnih datoteka pogledajte "Tipovi datoteka koji mogu da se reprodukuju" (str. 65).

## 1 Spojite USB memorijski uređaj na priključnicu (USB) ovog uređaja.

Pogledajte uputstvo za upotrebu isporučeno uz USB uređaj pre spajanja.

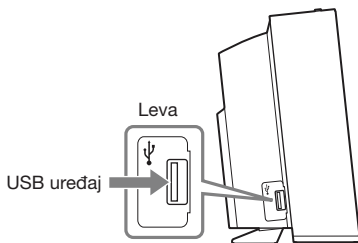
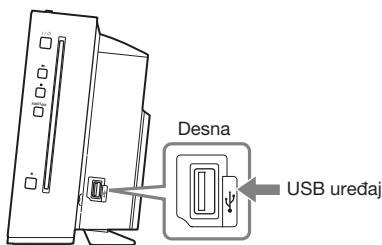

- 2 Pritisnite  $\leftarrow/\rightarrow$  za odabir [Video], [Music] ili [Photo].
- 3 Tipkama  $\uparrow/\downarrow$  odaberite [USB device (left)] ili [USB device (right)], zatim pritisnite  $\odot$ .

### Napomena

- Nemojte odspajati USB uređaj tokom postupka. Kako biste izbegli oštećivanje podataka ili USB memorijskog uređaja, prilikom umetanja ili uklanjanja USB memorijskog uređaja isključite sistem.

# Uživanje u iPodu

Putem sistema možete uživati u zvuku sa iPoda i puniti njegovu bateriju.

## Kompatibilni modeli iPoda

Slede kompatibilni modeli iPoda. Pre upotrebe sa ovim sistemom, ažurirajte softver na iPodu najnovijom nadogradnjom.



iPod nano  
5. generacija (video kamera)



iPod touch  
2. generacija



iPod classic



iPod nano  
4. generacija (video)



iPod touch  
1. generacija



iPod nano  
3. generacija (video)



iPod nano  
2. generacija  
(aluminijumsko kućište)

- 1 Spojite iPod na prednju priključnicu (USB) ovog uređaja pomoću USB kabela za iPod.
- 2 Pritisnite  $\leftarrow/\rightarrow$  za odabir [Music].
- 3 Pritisnite  $\uparrow/\downarrow$  za odabir [iPod (left)] ili [iPod (right)] i zatim pritisnite  $\odot$ .

Zvuk iz iPoda se reprodukuje kroz zvučnike sistema.

iPodom možete upravljati pomoću daljinskog upravljača.

Za detalje o upravljanju pogledajte uputstvo za upotrebu iPoda.

## Upravljanje iPodom pomoću daljinskog upravljača

iPodom možete upravljati pomoću daljinskog upravljača. Sledeća tablica prikazuje primer tipki koje se mogu koristiti.

Pritisnite	Rukovanje
▶,	Isto kao tipkom ▶/   na iPodu.
■	Pauza.
◀◀ ili ▶▶	Pretraživanje unazad/unapred.
◀◀◀ ili ▶▶▶	Isto kao tipkama ◀◀◀ ili ▶▶▶ na iPodu.
DISPLAY, RETURN, ←	Isto kao tipkom MENU na iPodu.
↑/↓	Isto kao Click Wheel točkim na iPodu.
⊖, →	Isto kao srednjom tipkom na iPodu.

#### Napomena

- iPod se puni kad je spojen na uključeni sistem.
- Nije moguć prenos audio zapisa na iPod.
- Sony ne može preuzeti odgovornost za gubitak ili oštećenje podataka na iPod uređaju tokom upotrebe iPod uređaja sa ovim sistemom.
- Ovaj uređaj je proizveden posebno kako bi radio sa iPodom i potvrđeno je da odgovara standardima kompanije Apple.
- Nemojte odspajati iPod tokom postupka. Kako biste izbegli oštećivanje podataka ili iPoda, prilikom umetanja ili uklanjanja iPoda isključite sistem.

## Reprodukcija preko mreže

### Streaming za BRAVIA Internet Video

BRAVIA Internet Video služi kao pristupnik koji odabrani Internet sadržaj i razne zabavne sadržaje prema odabiru isporučuje direktno na vaš uređaj.

#### 1 Izvršite pripreme za BRAVIA Internet Video.

Spojite uređaj na mrežu (str. 27).

#### 2 Pritisnite ←/→ za odabir [Video], [Music] ili [Photo].

#### 3 Tipkama ↑/↓ odaberite ikonicu pružaoca Internet sadržaja i zatim pritisnite ⊖.

Ako nije nabavljena lista Internet sadržaja prikazuje se ikonica koja to označava ili nova ikonica.

#### Upotreba upravljačke ploče

Upravljačka ploča se pojavljuje prilikom početka reprodukcije video datoteke. Prikazane stavke mogu se razlikovati zavisno od pružaoca Internet sadržaja.

Za ponovni prikaz pritisnite DISPLAY.

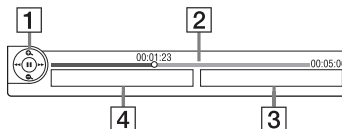

- 1 Prikaz kontrola  
Pritisnite ←/↑/↓/→ ili ⊖ za operacije reprodukcije.
- 2 Traka statusa reprodukcije  
Traka statusa, kursor koji označava trenutni položaj, vreme reprodukcije, trajanje video datoteke
- 3 Naziv sledeće video datoteke
- 4 Naziv i ocena trenutno odabrane video datoteke

## Dostupne opcije

Pritiskom na OPTIONS prikazuju se razne dostupne postavke i operacije reprodukcije. Dostupne stavke razlikuju se zavisno od okolnosti.

### Uobičajene opcije

Opcije	Detalji
[Playback History]	Prikazuje naslove/zapise u evidenciji reprodukcije BD-ROM/DVD-ROM/CD-DA (audio CD) diska primenom Gracenoteove tehnologije.
[Repeat Setting]	Podešavanje ponavljanja reprodukcije.
[Favourites List]	Prikaz liste omiljenih sadržaja.
[Play/Stop]	Pokretanje ili zaustavljanje reprodukcije.
[Play from start]	Pokretanje reprodukcije od početka sadržaja.
[Information Display]	Prikaz informacija sadržanih na BD-ROM/DVD-ROM/CD-DA (audio CD) disku zasnovano na tehnologiji Gracenote.
[Add to Favourites]	Dodavanje Internet sadržaja listi omiljenih sadržaja.
[Remove from Favourites]	Brisanje Internet sadržaja iz liste omiljenih sadržaja.

### Samo [Video]

Opcije	Detalji
[Video Settings]	<ul style="list-style-type: none"><li>• [Picture Quality Mode]: Odabire podešenje slike prema sa različitim nivoima osvetljenja u okruženju.</li><li>• [FNR]: Umanjuje nasumične smetnje koje se pojavljuju u slici.</li><li>• [BNR]: Umanjuje smetnje koje podsećaju na kockice mozaika, u slici.</li><li>• [MNR]: Umanjuje sitne smetnje oko obrisa slike ("mosquito noise").</li></ul>
[Play/Pause]	Pokretanje ili pauziranje reprodukcije.
[Top Menu]	Prikazuje glavni meni BD ili DVD diska.
[Menu/Popup Menu]	Prikaz iskačućeg menija BD-ROM diska ili menija DVD diska.
[Title Search]	Pretražuje naslove BD-ROM/DVD VIDEO diskova i započinje reprodukciju od početka.
[Chapter Search]	Pretraživanje poglavlja i pokretanje reprodukcije od početka.
[Angle]	Odabir drugog ugla gledanja kad su na BD-ROM/DVD VIDEO disk snimljene scene iz različitih uglova.

### Samo [Photo]

Opcije	Detalji
[Slideshow]	Započinje slideshow.
[Slideshow Speed]	Menja brzinu slideshow reprodukcije.
[Slideshow BGM]	Podešava pozadinsku muziku za slideshow.
[Rotate Left]	Okreće fotografiju u smeru suprotnom od kazaljke na satu, za 90 stepeni.
[Rotate Right]	Okreće fotografiju u smeru kazaljke na satu, za 90 stepeni.
[View Image]	Prikazuje odabranu sliku.

## Podešavanje vremenskog odstupanja slike i zvuka

### (A/V SYNC)

Ako zvuk nije usklađen sa slikom na TV ekranu, možete podesiti razliku u reprodukciji između slike i zvuka.

- 1 Pritisnite SYSTEM MENU.**
- 2 Pritisnite ↑/↓ više puta dok se na displeju ne prikaže "A/V SYNC" i zatim pritisnite ⏪ ili →.**
- 3 Pritisnite ↑/↓ za podešavanje vremenske razlike između slike i zvuka.**  
Možete podešavati između 0 ms i 300 ms u koracima po 25 ms.
- 4 Pritisnite ⏪.**  
Podešavanje je završeno.
- 5 Pritisnite SYSTEM MENU.**  
Isključite se meni sistema.

#### Napomena

- Zavisno od ulaznog signala, A/V SYNC možda neće biti primenjiv.

# Odabir efekta u skladu sa izvorom

Možete odabrati prikladan zvučni mod za filmove ili muziku.

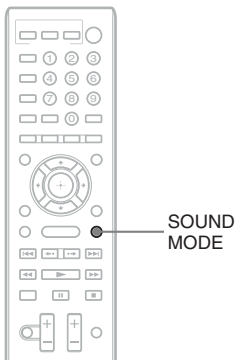

**Pritisnite SOUND MODE više puta tokom reprodukcije dok se na displeju ne prikaže željeni mod.**

- "AUTO": Sistem automatski odabire "MOVIE" ili "MUSIC" kako bi proizveo zvučni efekat zavisno od diska ili signala zvuka.
- "MOVIE": Zvuk sistema je prilagođen filmovima.
- "MUSIC": Zvuk sistema je prilagođen muzici.
- "SPORTS": Sistem dodaje efekat galame sportskim programima.
- "NEWS": Zvuk sistema je prilagođen govornim programima, na primer novostima.
- "GAME ROCK": Zvuk sistema je prilagođen muzici/igramama.

### Napomena

- Kad odaberete "AUTO", može zavisno od diska ili izvora izostati početak zvuka budući da se automatski odabire optimalan ugodaj. Kako biste izbegli prekid zvuka, odaberite opciju različitu od "AUTO".
- Zavisno od ulaznog signala, zvučni ugodaj možda neće biti primenljiv.
- Ova funkcija ne radi pri reprodukciji Super Audio CD-a.

# Odabir audio formata, jezika dijaloga ili kanala

Pri reprodukciji BD/DVD VIDEO ili DATA CD/DATA DVD diskova (sa DivX video datotekama) snimljenim u više audio formata (PCM, Dolby Digital, MPEG audio ili DTS) ili sa više jezika, moguće je promeniti audio format ili jezik. Kod CD-a možete odabrati zvuk desnog ili levog kanala i možete slušati zvuk odabranog kanala preko desnog i levog zvučnika.

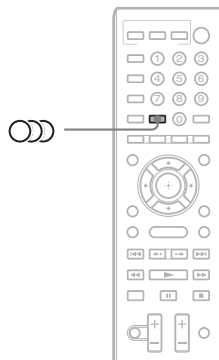

**Pritisnite  više puta tokom reprodukcije za odabir željenog audio signala.**

Na ekranu TV-a se prikazuju informacije o audio signalu.

## ■ BD/DVD VIDEO

Zavisno od BD/DVD VIDEO diska, razlikuje se mogućnost odabira jezika.

Kad se prikazuju 4 cifre, one predstavljaju kôd jezika. Pogledajte listu kodova jezika (str. 69) kako biste videli kojem jeziku je dodeljen određeni kôd. Kad je isti jezik prikazan dva ili više puta, BD/DVD VIDEO je snimljen u višestrukom (multiple) audio formatu.

## ■ DVD-VR

Prikazane su vrste zvučnih zapisa snimljenih na disk.

Primer:

- [♪ Stereo]
- [♪ Stereo (Audio1)]
- [♪ Stereo (Audio2)]
- [♪ Main]
- [♪ Sub]
- [♪ Main/Sub]

### Napomena

- [♪ Stereo (Audio1)] i [♪ Stereo (Audio2)] se ne prikazuju kad je na disk snimljen samo jedan format zvuka.

## ■ DATA CD (DivX video datoteka)/DATA DVD (DivX video datoteka)

Izbor formata audio signala za DATA CD ili DATA DVD se razlikuje, zavisno od DivX video datoteke sadržane na disku.

## ■ CD

- [♪ Stereo]: Standardni stereo zvuk.
- [♪ 1/L]: Zvuk levog kanala (mono).
- [♪ 2/R]: Zvuk desnog kanala (mono).

# Multiplex Broadcast zvuk

## (DUAL MONO)

Ukoliko sistem prima Dolby Digital multiplex signale, možete uživati u višekanalnom prenosu zvuka.

### Napomena

- Za prijem Dolby Digital signala, TV prijemnik ili neku drugu komponentu morate spojiti na sistem pomoću digitalnog optičkog kabla (str. 24, 25). Ako vaš TV podržava funkciju Audio Return Channel (str. 45), možete primiti Dolby Digital signal putem HDMI kabla.

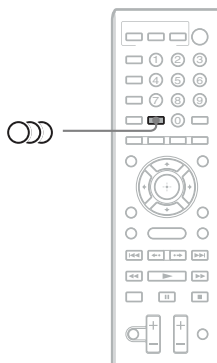

**Pritisnite**  **više puta dok se na displeju ne prikaže željeni signal.**

- "MAIN": Reprodukovaće se zvuk glavnog jezika.
- "SUB": Reprodukovaće se zvuk sporednog jezika.
- "MAIN/SUB": Reprodukovaće se mešani zvuk glavnog i sporednog jezika.



# Slušanje radija

Možete uživati u zvuku radio programa koristeći zvučnike sistema.

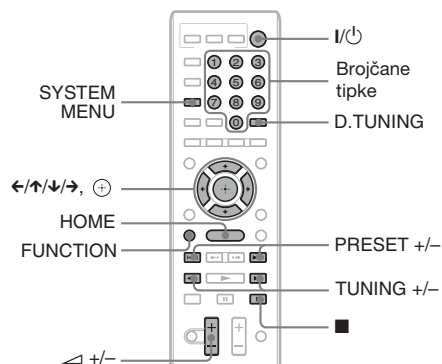

Tekuće talasno područje i programski broj (Current frequency and program number)      Tekuća stanica (Current station)

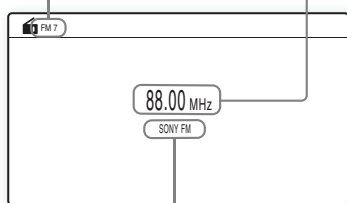

Naziv stanice (samo evropski modeli) (Station name (European models only))

- 1 Pritisnite **FUNCTION** više puta dok se na displeju ne prikaže **"TUNER FM"**.
- 2 Odaberite radio stanicu.

### Automatsko podešavanje

Pritisnite i zadržite tipku **TUNING +/-** dok ne započne pretraživanje. Na ekranu TV-a se prikaže [Auto Tuning]. Pretraživanje se zaustavlja kad sistem podesi stanicu. Za ručno zaustavljanje automatskog podešavanja, pritisnite **TUNING +/-** ili ■.

### Ručno podešavanje

Pritisnite **TUNING +/-** više puta.

- 3 Podesite glasnoću pomoću **▲ +/-**.

### U slučaju smetnji FM programa

Ako se tokom slušanja FM programa čuju smetnje, možete odabrati mono prijem. Gubi se stereo efekat ali će prijem biti bolji.

- 1 Pritisnite **SYSTEM MENU**.
- 2 Pritisnite **↑/↓** više puta dok se na displeju ne prikaže **"FM MODE"**.



- 3 Pritisnite **⊕** ili **→**.
- 4 Pritisnite **↑/↓** za odabir **"MONO"**.
  - **"STEREO"**: Stereo prijem.
  - **"MONO"**: Mono prijem. Na displeju se pojavi oznaka **"MONO"**.
- 5 Pritisnite **SYSTEM MENU**. Isključi se meni sistema.

### Isključivanje radio prijemnika

Pritisnite **I/Power**.

## Memorisanje radio stanica

Možete da memorišete do 20 FM stanica. Pre podešavanja proverite da li je zvuk smanjen na minimum.

- 1 Pritisnite **FUNCTION** više puta dok se na displeju ne prikaže **"TUNER FM"**.
- 2 Pritisnite i zadržite tipku **TUNING +/-** dok ne započne pretraživanje. Pretraživanje se zaustavlja kad sistem podesi stanicu.
- 3 Pritisnite **SYSTEM MENU**.
- 4 Pritisnite **↑/↓** više puta dok se na displeju ne prikaže **"MEMORY"** i zatim pritisnite **⊕** ili **→**. Na displeju se prikazuje programski broj.

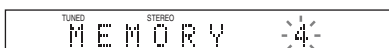

- 5** Pritisnite  $\uparrow/\downarrow$  za odabir željenog programskog broja.

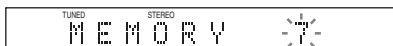

**Savet**

- Programski broj možete odabrati direktno pritiskom na brojačane tipke.

- 6** Pritisnite  $\odot$ .

Na displeju se prikazuje "COMPLETE" i stanica se memoriše.

- 7** Za memorisanje ostalih stanica ponovite korake 2 – 6.

- 8** Pritisnite SYSTEM MENU.

Isključi se meni sistema.

### Promena programskog broja

Odaberite željeni programski broj pritiskom na PRESET +/- i zatim ponovite postupak od koraka 3.

### Odabir memorisane stanice

- 1** Pritisnite FUNCTION više puta dok se na displeju ne prikaže "TUNER FM".

Podešava se zadnja slušana stanica.

- 2** Više puta pritisnite PRESET +/- za odabir željene memorisane stanice.

Na TV ekranu i na displeju uređaja se prikazuje programski broj i frekvencija. Svakim pritiskom na tipku sistem podešava jednu memorisanu stanicu.

**Savet**

- Programski broj stanice možete odabrati direktno pritiskom na brojačane tipke.

### Odabir radio stanice direktnim unosom frekvencije

Kad znate frekvencije, možete odabrati radio stanicu direktnim unosom frekvencije.

- 1** Pritisnite FUNCTION više puta dok se na displeju ne prikaže "TUNER FM".

- 2** Pritisnite D.TUNING.

- 3** Brojačanim tipkama unesite frekvenciju.

- 4** Pritisnite  $\oplus$ .

## Upotreba RDS (Radio Data System) sistema

(samo modeli za Evropu i Rusiju)

### Šta je Radio Data System?

RDS (Radio Data System) je sistem usluga koja omogućuje radio stanicama slanje dodatnih informacija zajedno sa redovnim programom. Ovaj prijemnik omogućuje upotrebu korisnih RDS funkcija kao što je prikaz naziva radio stanice. Naziv stanice se takođe prikazuje na ekranu TV-a.

### RDS prijem

#### Jednostavno odaberite FM stanicu.

Kad podesite stanicu koja osigurava RDS usluge, na displeju se pojavi naziv stanice\*.

\* Ako nema RDS prijema, na displeju se neće pojaviti naziv stanice.

**Napomena**

- RDS možda neće ispravno raditi ako podešena stanica ne emituje ispravan RDS signal ili ako je prijem loš.
- Samo neke FM stanice osiguravaju uslugu RDS i to samo neke od usluga RDS. Ako niste upoznati sa sistemom RDS, tražite detaljnije informacije od vaše lokalne radio stanice.

**Savet**

- Pritiskom tipke DISPLAY tokom RDS prijema možete odabrati da li će se na displeju prikazati naziv stanice ili frekvencija.

## Upotreba funkcije Control for HDMI za "BRAVIA" Sync

Ova funkcija je raspoloživa na TV prijemnicima sa "BRAVIA" Sync funkcijom.

Povezujući Sony komponente koje podržavaju funkciju Control for HDMI pomoću HDMI kabla, upravljanje se pojednostavljuje kako je opisano u nastavku:

- System Power Off (str. 44)
- One-Touch Play (str. 44)
- Theatre Mode (str. 44)
- System Audio Control (str. 44)
- Volume Limit (str. 44)
- Audio Return Channel (str. 45)
- Remote Easy Control (str. 45)
- Language Follow (str. 45)

Control for HDMI je standard za funkcije obostranog upravljanja koji koristi CEC (Consumer Electronics Control) for HDMI (High-Definition Multimedia Interface).

Funkcija Control for HDMI neće raditi kad ovaj sistem spojite na komponentu koja nije kompatibilna sa funkcijom Control for HDMI.

Na daljinskom upravljaču sistema stanice odgovarajuće tipke za upravljanje TV-om, na primer THEATRE, ONE-TOUCH PLAY i TV I/⏻. Za detalje, pogledajte "Daljinski upravljač" (str. 12) i pogledajte uputstvo za upotrebu TV-a.

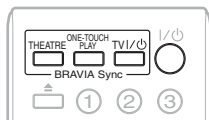

### Napomena

- Zavisno od spojene komponente, funkcija Control for HDMI možda neće raditi. Pogledajte uputstvo za upotrebu isporučeno uz komponentu.
- Funkcija Control for HDMI možda neće raditi ako spojite komponentu koja nije Sonyjev proizvod, čak i ako je ta komponenta kompatibilna sa funkcijom Control for HDMI.

## Priprema za funkciju Control for HDMI

### (Control for HDMI - Easy Setting)

Ako je TV kompatibilan sa funkcijom Control for HDMI - Easy Setting, možete na sistemu podesiti [Control for HDMI] funkciju automatski podešavanjem TV-a. Za detalje pogledajte uputstvo za upotrebu TV-a.

Ako TV nije kompatibilan sa funkcijom Control for HDMI - Easy Setting, podesite funkciju Control for HDMI na sistemu i TV-u ručno.

### Napomena

- Za detalje o podešavanju TV-a, pogledajte njegovo uputstvo za upotrebu.

- 1** Proverite da li su sistem i TV spojeni pomoću HDMI kabla.
- 2** Uključite TV i pritisnite I/⏻ za uključenje sistema.
- 3** Podesite funkciju Control for HDMI na sistemu i TV-u.

Funkcija Control for HDMI se istovremeno uključuje na sistemu i TV-u.

### Ručno uključivanje/isključivanje funkcije [Control for HDMI] na sistemu

- 1** Pritisnite HOME.  
Na ekranu TV-a je početni meni.
- 2** Pritisnite ←/→ za odabir [Setup].
- 3** Pritisnite ↑/↓ za odabir [System Settings], a zatim pritisnite ⊖.
- 4** Pritisnite ↑/↓ za odabir [HDMI Settings], a zatim pritisnite ⊖.  
Pojavi se [HDMI Settings] prozor.
- 5** Tipkama ↑/↓ odaberite [Control for HDMI] i zatim pritisnite ⊖.
- 6** Pritisnite ↑/↓ za odabir podešenja i zatim pritisnite ⊕.

- [On]: Uključeno.
- [Off]: Isključeno.

## Isključenje sistema zajedno sa TV prijemnikom

### *(Isključenje pritiskom na tipku)*

Kad isključite TV tipkom POWER na daljinskom upravljaču TV-a ili TV I/⏻ na daljinskom upravljaču sistema, sistem se automatski isključuje.

#### **Napomena**

- Ta funkcija zavisi od podešenja vašeg TV-a. Za detalje pogledajte uputstvo za upotrebu TV-a.

## Reprodukcija BD/DVD-a jednim pritiskom tipke

### *(One-Touch Play)*

#### **Pritisnite ONE-TOUCH PLAY.**

Sistem i vaš TV se uključuju, ulaz vašeg TV-a se podešava na HDMI ulaz na koji je spojen sistem i sistem automatski započinje reprodukciju diska. Takođe se automatski aktivira funkcija System Audio Control.

Takođe, kad umetnete disk, aktivira se funkcija One-Touch Play. Ako se ne pokrene One-Touch Play reprodukcija (kod umetanja diska koji nije kompatibilan sa funkcijom automatske reprodukcije), pritisnite FUNCTION više puta za odabir "BD/DVD" i pritisnite ► i ONE-TOUCH PLAY.

## Upotreba funkcije Theatre Mode

### *(Theatre Mode)*

#### **Pritisnite THEATRE.**

Ako je vaš TV kompatibilan sa funkcijom Theatre Mode, možete uživati u optimalnoj slici prilagođenoj za filmove i automatski se aktivira funkcija System Audio Control.

## Uživanje u TV zvuku preko zvučnika ovog sistema

### *(System Audio Control)*

Možete pojednostavniti postupak za uživanje u TV zvuku preko zvučnika ovog sistema.

Za upotrebu ove funkcije, spojite sistem i TV prijemnik pomoću audio kabla i HDMI kabla (str. 23, 24).

System Audio Control možete koristiti na sledeći način:

- Kad je sistem uključen, TV zvuk može da se reprodukuje preko zvučnika sistema.
- Kad se TV zvuk reprodukuje kroz zvučnike sistema, možete izlaz zvuka prebaciti na zvučnike TV-a pomoću menija TV-a.
- Kad se TV zvuk reprodukuje kroz zvučnike sistema, možete podesiti glasnoću i isključiti zvuk sistema pomoću daljinskog upravljača TV-a.

#### **Napomena**

- Dok je TV u PAP modu (slika i slika), funkcija System Audio Control neće raditi.
- Zavisno od TV-a, pri podešavanju glasnoće se na TV ekranu pojavljuje nivo glasnoće. U tom slučaju nivo glasnoće prikazan na TV ekranu može se razlikovati od onog na displeju uređaja.

## Podešavanje maksimalnog nivoa glasnoće sistema

### *(Volume Limit)*

Kad je uključena funkcija System Audio Control, može se zavisno od nivoa glasnoće sistema čuti glasan zvuk. To možete sprečiti ograničavanjem maksimalnog nivoa glasnoće. Za detalje, pogledajte [Volume Limit] (str. 53).

## Prijem digitalnog audio signala TV-a

### (Audio Return Channel)

Sistem može da primi digitalni audio signal iz TV-a putem HDMI kabla ako vaš TV podržava funkciju Audio Return Channel. Zvuk iz TV-a možete slušati sa sistema uz upotrebu samo jednog HDMI kabla. Za detalje pogledajte [Audio Return Channel] (str. 53).

## Upravljanje sistemom pomoću daljinskog upravljača TV-a

### (Remote Easy Control)

Osnovnim funkcijama sistema možete upravljati pomoću daljinskog upravljača TV-a kad se izlazni video signal sistema prikazuje na TV ekranu. Za detalje pogledajte uputstvo za upotrebu TV-a.

## Promena jezika menija TV-a

### (Language Follow)

Kad promenite jezik menija na ekranu vašeg TV prijemnika, jezik menija uređaja takođe se menja nakon isključenja i uključenja sistema.

## Podešavanje zvučnika

### [Speaker Settings]

Kako biste postigli najbolji surround zvuk, podesite zvučnike koje ste priključili te njihovu udaljenost od mesta slušanja. Zatim pomoću probnog tona podesite glasnoću i balans zvučnika na isti nivo.

#### 1 Pritisnite HOME.

Na ekranu TV-a je početni meni.

#### 2 Pritisnite </> za odabir [Setup].

#### 3 Pritisnite ↑/↓ za odabir [Audio Settings] i zatim pritisnite ⊖.

#### 4 Pritisnite ↑/↓ za odabir [Speaker Settings] i zatim pritisnite ⊖.

Pojavi se meni [Speaker Settings].

#### 5 Pritisnite ↑/↓ za odabir stavke i zatim pritisnite ⊕.

Proverite sledeće postavke.

### ■ [Distance]

Kad pomerite zvučnike, podesite parametre udaljenosti (A) od položaja za slušanje do zvučnika.

Možete podesiti parametre od 0 do 7 metara.

Oznake za zvučnike na slici:

- ① Prednji levi zvučnik (L)
- ② Prednji desni zvučnik (R)
- ③ Subwoofer

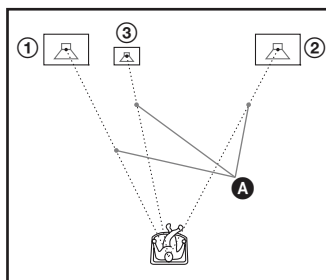

[Front Left/Right] 3.0 m: Podesite udaljenost prednjih zvučnika.

[Subwoofer] 3.0 m: Podesite udaljenost subwoofera.

#### Napomena

- Zavisno od ulaznog signala, opcija [Distance] možda neće biti primenjiva.

#### ■ [Level]

Možete podesiti nivo zvuka zvučnika. Možete podesiti parametre od -6.0 do +6.0 dB. Pobrinite se da [Test Tone] podesite na [On] radi lakšeg podešavanja.

[Front Left/Right] 0.0 dB: Podesite nivo prednjih zvučnika.

[Subwoofer] 0.0 dB: Podesite nivo subwoofera.

#### ■ [Test Tone]

Iz zvučnika se reprodukuje probni ton za podešavanje [Level].

[Off]: Probni ton se ne emituje.

[On]: Probni ton se emituje redom iz svakog zvučnika kod podešavanja glasnoće. Kad odaberete neku od [Speaker Settings] opcija, probni ton se emituje redom iz svakog zvučnika.

Podesite glasnoću zvučnika na sledeći način.

- 1** Podesite [Test Tone] na [On].
- 2** Pritisnite  $\uparrow/\downarrow$  za odabir [Level] i zatim pritisnite  $\ominus$ .
- 3** Više puta pritisnite  $\uparrow/\downarrow$  za odabir željene vrste zvučnika i zatim pritisnite  $\ominus$ .
- 4** Pritisnite  $\leftarrow/\rightarrow$  za odabir levog ili desnog zvučnika i zatim pritisnite  $\uparrow/\downarrow$  za podešavanje nivoa.
- 5** Pritisnite  $\ominus$ .
- 6** Ponovite korake 3 – 5.
- 7** Pritisnite RETURN.  
Sistem se vraća na prethodni prikaz.
- 8** Pritisnite  $\uparrow/\downarrow$  za odabir [Test Tone] i zatim pritisnite  $\oplus$ .
- 9** Pritisnite  $\uparrow/\downarrow$  za odabir [Off] i zatim pritisnite  $\ominus$ .

#### Napomena

- Signali probnog tona se ne emituju iz HDMI OUT priključnice.

#### Savet

- Za podešavanje glasnoće svih zvučnika istovremeno, pritisnite  $\triangleleft$  +/-.

## Funkcija Sleep Timer

Moguće je programirati sistem za isključenje u određeno vreme kako biste mogli zaspati uz muziku. Vreme do isključenja možete podesiti u koracima od po 10 minuta.

#### Pritisnite SLEEP.

Svakim pritiskom na ovu tipku, prikaz minuta (vreme do isključenja) menja se u koracima po 10 minuta. Dok je podešen timer, na displeju trepće "SLEEP".

#### Provera preostalog vremena

Jednom pritisnite SLEEP.

#### Promena preostalog vremena

Višestrukim pritiskom tipke SLEEP odaberite željeno vreme.

## Promena vrste LED osvetljenja

### Odabir perioda uključenja LED osvetljenja

#### (Illumination Mode)

Možete odabrati da li će LED osvetljenje da svetli trajno ili samo u određenim okolnostima.

- 1** Pritisnite SYSTEM MENU.
- 2** Pritisnite  $\uparrow/\downarrow$  više puta dok se na displeju ne prikaže "ILLUM MODE", zatim pritisnite  $\oplus$  ili  $\rightarrow$ .

### 3 Pritisnite $\uparrow/\downarrow$ za odabir podešenja.

Za BDV-F700

- “ALL SYNC”: pomera osvetljenje u skladu sa svim reprodukovanim zvukovima.
- “MUSIC SYNC”: pomera osvetljenje u skladu sa muzikom ili radioprijemnikom.
- “SIMPLE 1”\*: uključuje osvetljenje prilikom umetanja ili izbacivanja diska. Osvetljenje se ne pomera u skladu sa reprodukovanim zvukom.
- “SIMPLE 2”\*: uključuje osvetljenje kad pritisnete tipku.

Za BDV-F500

- “STANDARD”\*: osvetljenje će da svetli stalno.
- “SIMPLE”\*: uključuje osvetljenje na približno 10 sekundi kad pritisnete tipku.

### 4 Pritisnite $\odot$ .

Podešavanje je završeno.

## Odabir vrste osvetljenja za muziku koja se reprodukuje

*(Flow Light)*

*(samo BDV-F700)*

Kad je pod “ILLUM MODE” odabrana opcija “ALL SYNC” ili “MUSIC SYNC”, možete odabrati način pomeranja osvetljenja.

### 1 Pritisnite SYSTEM MENU.

### 2 Pritisnite $\uparrow/\downarrow$ više puta dok se na displeju ne prikaže “FLOW LIGHT”, zatim pritisnite $\odot$ ili $\rightarrow$ .

### 3 Pritisnite $\uparrow/\downarrow$ za odabir podešenja.

- “FLUID”\*: prikazuje sporo, elastično osvetljenje koje je usklađeno sa reprodukovanim zvukom.
- “SHARP”\*: prikazuje intenzivno, oštro osvetljenje koje je usklađeno sa reprodukovanim zvukom.

### 4 Pritisnite $\odot$ .

Podešavanje je završeno.

#### Napomena

- Zavisno od izvora muzike, funkcija Flow Light možda neće raditi.

## Uključivanje/isključivanje demo osvetljenja

*(Illumination Demo)*

*(samo BDV-F700)*

Možete odabrati da li želite da aktivirate demonstraciju osvetljenja kad je sistem isključen u pripravno stanje. Kad je ova funkcija aktivirana, demonstraciju osvetljenja možete pokrenuti pritiskom tipke na uređaju (osim I/⏻).

### 1 Pritisnite SYSTEM MENU.

### 2 Pritisnite $\uparrow/\downarrow$ više puta dok se na displeju ne prikaže “ILLUM MODE”, zatim pritisnite $\odot$ ili $\rightarrow$ .

### 3 Pritisnite $\uparrow/\downarrow$ za odabir podešenja.

- “DEMO ON”\*: Uključeno.
- “DEMO OFF”\*: Isključeno.

### 4 Pritisnite $\odot$ .

Podešavanje je završeno.

## Isključenje tipki na uređaju

*(Child Lock)*

Možete isključiti tipke na uređaju (osim tipke I/⏻) kako bi se sprečila njihova pogrešna upotreba, na primer kad deca diraju uređaj (funkcija Child Lock).

**Pritisnite  $\blacksquare$  na uređaju duže od 5 sekundi.**

Na displeju se pojavi “CHILD LOCK” i “ON”.

Funkcija Child Lock je uključena i tipke na uređaju su blokirane. (Sistemom možete upravljati pomoću daljinskog upravljača.) Za isključenje funkcije Child Lock držite pritisnutom tipku  $\blacksquare$  duže od 5 sekundi, sve dok se na displeju ne pojavi “CHILD LOCK” i “OFF”.

#### Napomena

- Ako pokušavate da koristite tipke na uređaju dok je funkcija Child Lock uključena, na displeju se prikazuje “CHILD LOCK”.

# Upravljanje TV-om pomoću isporučenog daljinskog upravljača

Podešavanjem signala daljinskog upravljača možete upravljati TV-om pomoću priloženog daljinskog upravljača.

## Napomena

- Kad zamenite baterije daljinskog upravljača, brojčani kôd se može resetovati na fabričke (SONY) vrednosti. Ponovo podesite odgovarajući brojčani kôd.

## Priprema daljinskog upravljača za upravljanje TV-om

**Pritisnite i zadržite TV I/⏻ dok unosite kôd proizvođača TV-a (pogledajte tablicu) brojčanim tipkama. Zatim otpustite TV I/⏻.**

Ako je podešenje neuspešno, trenutno registrovani kôd se ne menja. Ponovo unesite kôd.

### Brojčani kodovi TV prijemnika kojima se može upravljati

Ako je navedeno više od jednog koda, pokušajte ih uneti jedan po jedan dok ne pronađete onaj koji vaš TV prijemnik podržava.

Proizvođač	Brojčani kôd
SONY	01 (standardno)
SAMSUNG	02, 08
LG	05
PHILIPS	02, 03, 07
PANASONIC	06
TOSHIBA	04

## Štednja energije u pripravnom stanju

Proverite sledeće postavke:

- [Control for HDMI] u [HDMI Settings] treba biti podešen na [Off] (str. 43).
- [Quick Start Mode] treba biti podešen na [Off] (str. 53).



## Korištenje menija za podešavanje

Možete izvesti različita podešavanja funkcija slike i zvuka.

Odaberite  (Setup) u meniju uređaja kad želite da promenite postavke sistema. Standardne postavke su podvučene.

### Napomena

- Postavke reprodukcije snimljene na disku imaju prioritet pred postavkama menija Setup tako da sve opisane opcije možda neće funkcionisati.

### 1 Pritisnite HOME.

Na ekranu TV-a je početni meni.

### 2 Pritisnite za odabir [Setup].

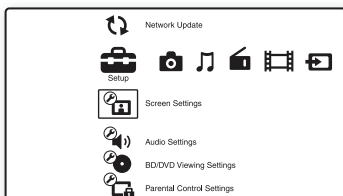

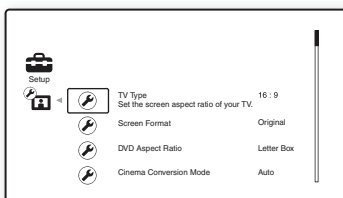

### 3 Tipkama odaberite ikonu kategorije postavki koje želite promeniti i zatim pritisnite .

Primer: [Screen Settings]



Možete podesiti sledeće opcije.

Ikona	Objašnjenje
	<b>[Network Update] (str. 49)</b> Nadogradnja softvera sistema.
	<b>[Screen Settings] (str. 50)</b> Podešenje postavki ekrana zavisno od vrste spojenih priključnica.

Ikona	Objašnjenje
	<b>[Audio Settings] (str. 51)</b> Podešenje postavki zvuka zavisno od vrste spojenih priključnica.
	<b>[BD/DVD Viewing Settings] (str. 52)</b> Podešenje preciznih postavki za reprodukciju BD/DVD diska.
	<b>[Parental Control Settings] (str. 52)</b> Omogućuje detaljne postavke za funkciju ograničavanja reprodukcije.
	<b>[Music Settings] (str. 53)</b> Omogućuje detaljne postavke za reprodukciju Super Audio CD diskova.
	<b>[System Settings] (str. 53)</b> Podešenje postavki vezanih uz sistem.
	<b>[Network Settings] (str. 54)</b> Podešenje preciznih postavki za Internet i mrežu.
	<b>[Easy Setup] (str. 55)</b> Ponovno pokretanje Easy Setup postavki za unos osnovnih podešenja.
	<b>[Resetting] (str. 55)</b> Resetuje postavke sistema na fabričke vrednosti.

## [Network Update]

Možete nadograditi i poboljšati funkcije sistema. Za informacije o funkcijama nadogradnje, posetite sledeću Internet stranicu:

<http://support.sony-europe.com/>



## Screen Settings

### ■ [TV Type]

[16:9]: Odaberite ovo podešenje kad spajate na TV prijemnik sa širokom slikom (wide-screen) ili na TV prijemnik sa funkcijom širokog ekrana (wide mode).

[4:3]: Odaberite ovo kad spajate na TV prijemnik sa ekranom 4:3, koji ne podržava funkciju širokog ekrana.

### ■ [Screen Format]

[Original]: Odaberite ovo kad spajate na TV prijemnik koji podržava funkciju širokog ekrana. Prikazuje 4:3 sliku u 16:9 formatu čak i na TV prijemniku sa širokim ekranom.

[Fixed Aspect Ratio]: Menja veličinu slike kako bi bila u skladu sa veličinom ekrana, zadržavajući originalni format slike.

### ■ [DVD Aspect Ratio]

[Letter Box]: Prikazuje široku sliku sa crnim trakama pri vrhu i dnu.



[Pan & Scan]: Prikazuje sliku celom visinom ekrana, sa odsečenim ivicama sa strane.

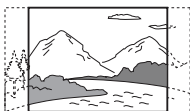

### ■ [Cinema Conversion Mode]

[Auto]: U normalnim okolnostima odaberite ovo. Uređaj automatski detektuje da li je materijal baziran na video sadržaju ili na filmskom sadržaju te odabire prikladan način konverzije.

[Video]: Uvek će se odabrati način konverzije prikladan za materijale bazirane na video sadržaju, bez obzira na materijal.

### ■ [Output Video Format]

[HDMI]: U normalnim okolnostima odaberite [Auto]. Za rezoluciju snimljenu na disk odaberite [Original Resolution]. (Ako je rezolucija niža od SD rezolucije, povećava se do SD rezolucije.)

[Video]: Automatski odabir najniže rezolucije.

### Napomena

- Kad istovremeno spajate HDMI OUT i VIDEO OUT priključnicu, odaberite [Video].
- Ako se prilikom podešavanja [HDMI] rezolucije ne prikaže slika, odaberite [Video].

### ■ [BD/DVD-ROM 1080/24p Output]

[Auto]: Emituje 1920 × 1080p/24 Hz video signale samo kod povezivanja na TV prijemnik koji podržava 1080/24p, pomoću HDMI OUT priključnice. [Off]: Odaberite ovo ako vaš TV prijemnik ne podržava 1080/24p video signale.

### ■ [YCbCr/RGB (HDMI)]

[Auto]: Automatski detektuje vrstu spoljnog uređaja i odabire odgovarajuće podešenje boje.

[YCbCr (4:2:2)]: Emituje YCbCr 4:2:2 video signale.

[YCbCr (4:4:4)]: Emituje YCbCr 4:4:4 video signale.

[RGB]: Odaberite ovo kod spajanja na uređaj sa DVI priključnicom koja podržava HDCP.

### ■ [HDMI Deep Colour Output]

[Auto]: U normalnim okolnostima odaberite ovo. [12bit], [10bit]: Emituje 12-bitne/10-bitne video signale kod povezivanja sa TV prijemnikom kompatibilnim sa funkcijom Deep Colour. [Off]: Odaberite ovo kad je slika nestabilna ili kad su boje neprirodne.

### ■ [Pause Mode] (samo BD/DVD VIDEO/DVD-R/DVD-RW)

[Auto]: Prikazuje se slika sa pokretnim objektima bez podrhtavanja. U redovnim okolnostima odaberite ovu poziciju.

[Frame]: Prikazuje se slika visoke rezolucije sa objektima koji se ne pomeraju.

---

 **[Audio Settings]**

---

**■ [BD Audio MIX Setting]**

[On]: Emituje audio signale dobijene mešanjem interaktivnih i sekundarnih audio signala u primarni audio signal.

[Off]: Emituje samo primarne audio signale. Odaberite ovo za emitovanje HD audio signala na AV prijemnik.

---

**■ [DTS Neo:6]**

Simulira višekanalni surround zvuk iz 2-kanalnih izvora u skladu sa mogućnostima spojenog uređaja i emituje zvuk putem HDMI OUT priključnice.

[Cinema]: Emituje simulirani višekanalni zvuk iz 2-kanalnih izvora koristeći DTS Neo:6 Cinema mod.

[Music]: Emituje simulirani višekanalni zvuk iz 2-kanalnih izvora koristeći DTS Neo:6 Music mod.

[Off]: Emituje zvuk sa njegovim izvornim brojem kanala.

---

**■ [Audio DRC]**

Možete da komprimujete dinamički opseg zvučnog zapisa.

[Auto]: Omogućuje reprodukciju pri dinamičkom opsegu određenom na disku (samo BD-ROM).

[Off]: Nema kompresije dinamičkog opsega.

[On]: Sistem reprodukuje zvučni zapis sa dinamičkim opsegom kakav su njegovi tvorci nameravali da postignu.

---

**■ [Attenuate - AUDIO]**

Pri slušanju komponente spojene na priključnice AUDIO (IN L/R) može se pojaviti izobličenje zvuka. Možete sprečiti izobličenje tako da smanjite ulazni nivo na uređaju.

[On]: Utišava ulazni nivo. Izlazni nivo se promeni.

[Off]: Normalni ulazni nivo.

---

**■ [Audio Output]**

[Speaker]: Emitovanje zvuka samo preko zvučnika sistema.

[Speaker + HDMI]: Emitovanje zvuka preko zvučnika sistema i 2-kanalnih linearnih PCM signala preko HDMI OUT priključnice.

[HDMI]: Emituje zvuk samo preko HDMI OUT priključnice. Format zvuka zavisi od spojene komponente.

---

**■ Napomena**

- Čak i ako je odabrana opcija [HDMI] ili [Speaker + HDMI], zvuk funkcija, osim "BD/DVD" ili "D.MEDIA", emituje se putem zvučnika sistema, a ne iz HDMI OUT priključnice.
  - Ako podesite [Audio Output] na [HDMI], funkcije SOUND MODE i "SUR.SETTING" se isključuju.
  - Kad je uključena funkcija System Audio Control (str. 44), to podešenje se može promeniti automatski.
- 

**■ [Sound Effect]**

Možete uključiti ili isključiti efekte zvuka na sistemu (SOUND MODE i "SUR.SETTING").

[On]: Omogućuje upotrebu svih efekata zvuka na sistemu. Gornja granica frekvencije uzorkovanja je 48 kHz.

[Off]: Efekti zvuka su isključeni. Odaberite ovu opciju ako ne želite postaviti gornju granicu frekvencije uzorkovanja.

---

**■ [Speaker Settings]**

Za postizanje najboljeg mogućeg surround zvuka, podesite zvučnike. Za detalje pogledajte "Podešavanje zvučnika" (str. 45).

---

---

## [BD/DVD Viewing Settings]

Možete precizno podešavati postavke reprodukcije BD/DVD diska.

### ■ [BD/DVD Menu]

Možete odabrati standardni jezik menija za BD-ROM ili DVD VIDEO disk.

Kad odaberete [Select Language Code], pojavi se polje za unos jezičkog koda. U odeljku “Lista jezičkih kodova” (str. 69) pronađite kôd za vaš jezik, te ga unesite u polje za unos.

### ■ [Audio]

Možete odabrati standardni jezik dijaloga za BD-ROM ili DVD VIDEO disk.

Kad odaberete [Original], odabran je jezik koji ima prioritet na disku.

Kad odaberete [Select Language Code], pojavi se polje za unos jezičkog koda. U odeljku “Lista jezičkih kodova” (str. 69) pronađite kôd za vaš jezik, te ga unesite u polje za unos.

### ■ [Subtitle]

Možete odabrati standardni jezik titla za BD-ROM ili DVD VIDEO disk.

Kad odaberete [Select Language Code], pojavi se polje za unos jezičkog koda. U odeljku “Lista jezičkih kodova” (str. 69) pronađite kôd za vaš jezik, te ga unesite u polje za unos.

### ■ [BD Hybrid Disc Playback Layer]

[BD]: Reprodukuj e BD sloj.

[DVD/CD]: Reprodukuj e DVD ili CD sloj.

### ■ [BD Internet Connection]

[Allow]: U normalnim okolnostima odaberite ovo.

[Do not allow]: Onemogućava spajanje na Internet.

---

### ■ [BD Data Storage Options]

[Internal memory]: Za odabir ugrađene memorije kao odredišta memorisanja BD podataka.

[USB device (front)]: Za odabir prednje (USB) priključnice kao odredišta memorisanja BD podataka.

[USB device (rear)]: Za odabir zadnje (USB) priključnice kao odredišta memorisanja BD podataka.

---

## [Parental Control Settings]

### ■ [Password]

Podešavanje ili promena lozinke za funkciju Parental Control. Lozinka vam omogućava podešavanje ograničenja reprodukcije BD-ROM, DVD VIDEO diskova te za reprodukciju Internet video zapisa. Ako je potrebno, za BD-ROM i DVD VIDEO diskove možete podesiti različite nivoe ograničenja.

### ■ [Parental Control Area Code]

Reprodukcija nekih BD-ROM ili DVD VIDEO diskova može se ograničiti prema geografskom području. Scene se mogu blokirati ili zameniti drugim scenama. Sledite ekransko uputstvo i upišite svoju četvorocifrenu lozinku.

### ■ [BD Parental Control]

Reprodukcija nekih BD-ROM diskova može se ograničiti prema uzrastu korisnika. Scene se mogu blokirati ili zameniti drugim scenama. Sledite ekransko uputstvo i upišite svoju četvorocifrenu lozinku.

### ■ [DVD Parental Control]

Reprodukcija nekih DVD VIDEO diskova može se ograničiti prema uzrastu korisnika. Scene se mogu blokirati ili zameniti drugim scenama. Sledite ekransko uputstvo i upišite svoju četvorocifrenu lozinku.

---

### ■ [Internet Video Parental Control]

Reprodukcija nekih Internet video zapisa može se ograničiti prema uzrastu korisnika. Scene se mogu blokirati ili zameniti drugim scenama. Sledite ekransko uputstvo i upišite svoju četvorocifrenu lozinku.

---

### ■ [Internet Video Unrated]

[Allow]: Dopušta se reprodukcija Internet video zapisa bez podešenog nivoa ograničenja.  
[Block]: Ne dopušta se reprodukcija Internet video zapisa bez podešenog nivoa ograničenja.

---

---

## [Music Settings]

Omogućuje detaljne postavke za reprodukciju Super Audio CD diskova.

---

### ■ [Super Audio CD Playback Layer]

[Super Audio CD]: Reprodukcija Super Audio CD sloja.  
[CD]: Reprodukcija CD sloja.

---

### ■ [Super Audio CD Playback Channels]

[DSD 2ch]: Reprodukcija dela sa 2 kanala.  
[DSD Multi]: Reprodukcija dela sa više kanala.

---

---

## [System Settings]

Možete podešavati postavke vezane za sistem.

---

### ■ [OSD]

Možete odabrati jezik za menije sistema, koji se pojavljuju na TV ekranu.

---

### ■ [Dimmer]

[Bright]: Jače osvetljen displej.  
[Dark]: Slabije osvetljen displej.

---

---

### ■ [HDMI Settings]

Povezujući Sony komponente koje podržavaju funkciju Control for HDMI pomoću HDMI kabla, upravljanje se pojednostavljuje. Za detalje, pogledajte "Upotreba funkcije Control for HDMI za "BRAVIA" Sync" (str. 43).

[Control for HDMI]

Funkciju [Control for HDMI] možete uključiti ili isključiti.

[On]: Uključeno. Možete upravljati komponentama koje su povezane HDMI kablom.

[Off]: Isključeno.

[Audio Return Channel]

Ta funkcija je raspoloživa kad spojite sistem i TV koji podržava funkciju Audio Return Channel.

[Auto]: Sistem može da prima digitalni audio signal iz TV automatski putem HDMI kabla.

[Off]: Isključeno.

#### **Napomena**

- Ova funkcija je raspoloživa samo kad je [Control for HDMI] podešeno na [On].

[Volume Limit]

Kad je uključena funkcija System Audio Control (str. 44), može se zavisno od nivoa glasnoće sistema čuti glasan zvuk. To možete da sprečite ograničavanjem maksimalnog nivoa glasnoće kad se aktivira funkcija System Audio Control.

[Level3]: Maksimalni nivo glasnoće je podešen na 15.

[Level2]: Maksimalni nivo glasnoće je podešen na 20.

[Level1]: Maksimalni nivo glasnoće je podešen na 30.

[Off]: Isključeno.

#### **Napomena**

- Ova funkcija je raspoloživa samo kad je [Control for HDMI] podešeno na [On].
- 

### ■ [Quick Start Mode]

[On]: Skraćuje vreme za uključenje uređaja iz pripravnog stanja. Sistemom se može upravljati odmah nakon uključjenja.

[Off]: Standardna postavka.

---

### ■ [Auto Standby]

[On]: Uključuje funkciju [Auto Standby].

Sistem automatski prelazi u pripravno stanje kad ne rukujete njime oko 30 minuta.

[Off]: Isključuje funkciju.

---

### ■ [Auto Display]

[On]: Automatski prikazuje informacije na ekranu, prilikom promene gledanog naslova, moda slikovnih datoteka, audio signala itd.

[Off]: Prikazuje informacije samo kad pritisnete DISPLAY.

---

### ■ [Screen Saver]

[On]: Uključuje funkciju screen saver.

[Off]: Isključeno.

---

### ■ [Software Update Notification]

[On]: Podešava sistem kako bi vas obavestio o dostupnosti novije verzije softvera (str. 49).

[Off]: Isključeno.

---

### ■ [Gracenote Settings]

[Auto]: Automatski preuzima informacije o disku nakon zaustavljanja reprodukcije diska. Sistem treba biti spojen na mrežu kako bi preuzimanje bilo moguće.

[Manual]: Preuzima informacije od diska ako je sa menija opcija odabrano [Playback History] ili [Information Display].

---

### ■ [DivX® VOD]

Možete prikazati registracioni ili odjavni kôd za ovaj sistem ili možete odjaviti sistem nakon registracije.

#### **Kad registrovanje nije moguće**

[Registration Code]: Prikazuje se registracioni kôd.

[Deregistration Code]: Prikazuje se odjavni kôd. (Tu opciju možete odabrati tek nakon što se prikaže registracioni kôd.)

---

#### **Kad je registrovanje moguće**

Tipkama ←/→ odaberite [OK] ili [Cancel] i zatim pritisnite ☹.

[OK]: Uređaj je odjavljen i prikazuje se odjavni kôd.

[Cancel]: Sistem se vraća na prethodni prikaz.

---

Više informacija potražite na Internet stranici <http://www.divx.com>.

---

### ■ [System Information]

Možete prikazati informacije o verziji softvera u sistemu i MAC adresu.

---

---

## [Network Settings]

Možete detaljno podesiti postavke za Internet i mrežu.

---

### ■ [Internet Settings]

Prvo je potrebno spojiti sistem na mrežu. Za pojedinih pogledajte "Spajanje na mrežu" (str. 27).

[View Network Status]: Prikazuje trenutni status mreže.

[Wired Setup]: Odaberite ovo ako se spajate direktno na širokopoljasni ruter.

[USB Wireless Setup]: Odaberite ovo ako koristite USB adapter za bežični LAN.

---

Za više informacija posetite

<http://support.sony-europe.com/>

---

### ■ [Network Connection Diagnostics]

Možete provesti mrežnu dijagnostiku kako biste proverili da li je mrežno spajanje tačno napravljeno.

---

### ■ [BD Remote Device Registration]

Registruje vaš "BD remote" uređaj.

---

### ■ [Registered BD Remote Devices]

Prikazuje se lista vaših registrovanih "BD remote" uređaja.

---



## [Easy Setup]

Ponovno pokretanje Easy Setup postavki za unos osnovnih podešenja. Sledite uputstvo na ekranu.



## [Resetting]

---

### ■ [Reset to Factory Default Settings]

Možete resetovati postavke sistema na fabričke vrednosti tako da odaberete grupu postavki. Sve postavke unutar grupe će se resetovati.

---

### ■ [Initialize Personal Information]

Možete izbrisati lične podatke memorisane na sistemu.

## Mere opreza

### Sigurnost

- Kako biste sprečili opasnost od požara ili strujnog udara, na uređaj ne postavljajte predmete ispunjene tečnošću, na primer vaze, niti postavljajte uređaj u blizini vode, na primer blizu kade ili tuš kabine. Ako u kućište uređaja dospe kakav predmet ili tečnost, odspojite uređaj i odnesite ga na proveru u ovlašćeni servis pre nastavka upotrebe.
- Ne dirajte mrežni kabl (kabl napajanja) mokrim rukama. U suprotnom može doći do strujnog udara.

### O izvorima napajanja

- Odspojite utikač iz zidne (mrežne) utičnice ako uređaj nećete upotrebljavati duže vreme. Pri odspajanju povlačite utikač, a ne kabl.

### O postavljanju

- Postavite sistem na mesto na kojem je osigurano dovoljno provetranje kako u unutrašnjosti sistema ne bi došlo do nakupljanja toplote.
- Ako je glasnoća povišena duže vreme, kućište sistema se zagreje. Pojava ne predstavlja kvar. Međutim, nemojte dirati kućište. Ne postavljajte uređaj u skućene prostorije gde je slabije provetranje pa se uređaj može pregrejati.
- Nemojte na uređaj stavljati nikakve predmete koji bi mogli zakloniti ventilacione otvore na njemu. Sistem je opremljen pojačalom snage. Ako su ventilacioni otvori na uređaju zaklonjeni, može doći do pregrevavanja i do kvara.
- Ne postavljajte uređaj na mekane podloge, na primer, na tepihe, niti u blizini tkanina, na primer, zavesa, koji bi mogli blokirati otvore za hlađenje.
- Ne postavljajte uređaj u skućeni prostor, na primer, u policu za knjige ili slično.
- Nemojte stavljati uređaj na mesta u blizini izvora toplote poput radijatora i kanala za dovod vrućeg vazduha, ili na mesta koja se nalaze pod direktnim uticajem sunčevog zraka, prekomerne prašine ili mehaničkih udara.
- Nemojte postavljati sistem u nagnuti položaj. Dizajniran je samo za rad u horizontalnom položaju.
- Sistem i diskove držite što dalje od opreme sa snažnim magnetima, kao što su mikrotalasne rerne ili veliki zvučnici.
- Ne postavljajte teške predmete na sistem.

### O radu uređaja

- Ako unesete sistem iz hladnog na toplo mesto, ili ako je postavljen u veoma vlažnom prostoru, vlaga se može kondenzovati na sočivima unutar uređaja. Ako dođe do toga, sistem možda neće pravilno raditi. U tom slučaju, uklonite disk i ostavite sistem uključen oko pola sata dok vlaga ne ispari.
- Pre premeštanja sistema izvadite disk. U protivnom disk bi mogao da se ošteti.
- Ako upadne bilo kakav predmet u uređaj, odspojite ga iz utičnice i odnesite na proveru u servis pre nastavka upotrebe.

### O podešavanju glasnoće

- Ne pojačavajte glasnoću tokom slušanja dela sa veoma niskim nivoom ulaznog signala ili bez audio signala. U protivnom se zvučnici mogu oštetiti pri iznenadnoj reprodukciji glasnih delova.

### Čišćenje

- Očistite kućište, prednju ploču i kontrole mekom krpom koju je potrebno navlažiti u rastvoru blagog sredstva za pranje. Nemojte koristiti sredstva koja bi mogla ogrebat površinu, na primer, prašak za ribanje ili rastvora poput alkohola ili benzina. Ako imate bilo kakvih pitanja ili problema vezanih za sistem, molimo obratite se najbližem Sony prodavcu.

### O diskovima za čišćenje, sredstvima za čišćenje diskova/sočiva

- Nemojte koristiti diskove za čišćenje niti sredstva za čišćenje diskova/sočiva (uključujući i one u tečnom obliku i u obliku spreja). To može uzrokovati kvar uređaja.

### O zamenskim delovima

- U slučaju popravke ovog uređaja, možete uzeti zamjenjene delove kako biste ih reciklirali.

### O bojama TV slike

- Ako zvučnici uzrokuju nepravilan prikaz boja na ekranu TV prijemnika, odmah isključite TV prijemnik te ga uključite nakon 15 do 30 minuta. Ako su boje i dalje neispravno prikazane, odmaknite zvučnike od TV prijemnika.

#### VAŽNA NAPOMENA

Oprez: Sistem ima mogućnost beskrajnog prikaza zadržane ("zamrznute") video slike ili prikaza menija na ekranu vašeg televizora. Ako ostavite prikaz zadržane slike ili menija na ekranu vašeg TV prijemnika tokom dužeg vremenskog perioda, to može prouzrokovati trajno oštećenje TV ekrana. Posebno su osetljivi projekcioni TV prijemnici.



## O prenošenju sistema

- Pre premeštanja sistema izvadite disk iz fioke i odspojite mrežni kabl iz zidne utičnice.

---

## Napomene o diskovima

### O rukovanju diskovima

- Kako bi disk ostao čist, držite ga za ivicu. Ne dodirujte površinu.
- Nemojte lepiti papir ili trake na disk.



- Ne izlažite disk direktnom sunčevom svetlu i izvorima toplote, na primer dovodima toplog zraka, niti ga ostavljajte u autu koji je parkiran na direktnom sunčevom svetlu, jer može doći do značajnog porasta temperature u autu.
- Nakon reprodukcije, smestite disk u pripadajuću kutiju.

### Čišćenje

- Pre reprodukcije očistite disk krpom. Obrišite disk od sredine prema ivici.



- Ne koristite rastvore poput benzina, razređivača, komercijalno nabavljivih čistača za diskove/sočiva, niti anti-statičke sprejeve namenjene vinilnim pločama.

Sistem može da reprodukuje samo standardne okrugle diskove. Upotreba diskova koji nisu ni standardni ni okrugli (na primer, u obliku razglednice, srca ili zvezde) može uzrokovati kvarove na uređaju.

Nemojte upotrebljavati diskove koji na sebi imaju pričvršćene komercijalne dodatke kao što su nalepnice ili prstenovi. Nemojte koristiti diskove za čišćenje sočiva.

# U slučaju problema

Ako iskusite neke od sledećih poteškoća tokom upotrebe uređaja, pre nego što odnesete sistem na servis, proučite ovo uputstvo jer vam ono može pomoći u rešavanju problema. Ako su problemi i dalje prisutni, obratite se najbližem Sony prodavcu.

Ako serviser zameni neke delove pri popravci, možete zadržati te delove.

## Napajanje

Simptom	Problemi i rešenja
Uređaj se ne uključuje.	<ul style="list-style-type: none"><li>• Proverite da li je kabl napajanja čvrsto spojen.</li></ul>
Na displeju se menjaju prikazi "PROTECTOR" i "PUSH POWER".	<p>Pritisnite I/⏻ za isključenje sistema i proverite sledeće stavke nakon što sa displeja nestane "STANDBY".</p> <ul style="list-style-type: none"><li>• Da li su + i – kablovi zvučnika kratko spojeni?</li><li>• Ako koristite isključivo preporučene zvučnike?</li><li>• Da li su zaklonjeni ventilacioni otvori na sistemu?</li><li>• Nakon provere navedenih stavki i uklanjanja problema, uključite sistem. Ako pomoću ovih provera ne možete ustanoviti uzrok problema, obratite se najbližem Sonyjevom servisu.</li></ul>

## Opšte

Simptom	Problemi i rešenja
Daljinski upravljač ne radi.	<ul style="list-style-type: none"><li>• Udaljenost između daljinskog upravljača i uređaja je prevelika.</li><li>• Baterije u daljinskom upravljaču su istrošene.</li><li>• Ako ne možete rukovati menjima preko tipki na prednjoj ploči, pritisnite HOME na daljinskom upravljaču.</li></ul>
Sistem ne radi pravilno.	<ul style="list-style-type: none"><li>• Odspojite mrežni kabl iz zidne utičnice i ponovo priključite nakon nekoliko minuta.</li></ul>

## Slika

Simptom	Problemi i rješenja
Nema slike.	<ul style="list-style-type: none"><li>• Proverite videopovezivanje (str. 23).</li><li>• Uređaj nije spojen na odgovarajuću ulaznu priključnicu TV-a (str. 23).</li><li>• Nije odabran videoulaz TV prijemnika te nije moguć prikaz slike sa sustava.</li><li>• Proverite izlazni signal sustava (str. 23).</li><li>• Sustav je spojen s ulaznim uređajem koji nije HDCP (high-definition content protection) kompatibilan (ne uključuje se "HDMI" na prednjoj strani uređaja) (str. 23).</li><li>• Kad reproducirate dvoslojni DVD disk, slika i zvuk mogu se trenutno prekinuti na mjestu gdje se slojevi izmijene.</li></ul>
Slika se ne pojavljuje kad je odabrana netačna rezolucija izlaznih video signala u meniju [Output Video Format].	<ul style="list-style-type: none"><li>• Pritisnite i zadržite ► i VOLUME – na uređaju duže od 5 sekundi kako biste resetovali rezoluciju izlaznih video signala na najnižu rezoluciju.</li></ul>

<b>Simptom</b>	<b>Problemi i rešenja</b>
Kod istovremenog spajanja na HDMI OUT priključnicu i ostale izlazne video priključnice, video signali se emituju samo kroz HDMI OUT priključnicu.	<ul style="list-style-type: none"> <li>• Podesite [Output Video Format] u [Screen Settings] na [Component Video] (str. 50).</li> </ul>
Tamni delovi slike su previše tamni/svetli delovi su presvetli ili neprirodni.	<ul style="list-style-type: none"> <li>• Podesite [Picture Quality Mode] na [Standard] (fabrička postavka) (str. 37).</li> </ul>
Slika se ne emituje pravilno.	<ul style="list-style-type: none"> <li>• Proverite postavke [Output Video Format] u meniju [Screen Settings] (str. 50).</li> <li>• Ako se istovremeno emituju i analogni i digitalni signali, podesite [BD/DVD-ROM 1080/24p Output] u [Screen Settings] na [Off] (str. 50).</li> <li>• Za BD-ROM diskove proverite postavku [BD/DVD-ROM 1080/24p Output] u meniju [Screen Settings] (str. 50).</li> </ul>
Pojavljuju se smetnje u slici.	<ul style="list-style-type: none"> <li>• Disk je zaprljan ili oštećen.</li> <li>• Ako izlazni video signal prolazi do TV-a kroz videorekorder, na kvalitet slike može uticati signal zaštite od kopiranja koji se primenjuje kod nekih BD/DVD programa. Ako problemi postoje i kad uređaj spojite direktno na TV, pokušajte ga spojiti na druge ulazne priključnice.</li> </ul>
Iako je u meniju [Screen Settings] podešena opcija [TV Type], slika ne ispunjava TV ekran.	<ul style="list-style-type: none"> <li>• Format slike je podešen na disku.</li> </ul>
Boje na TV ekranu nisu prikazane pravilno.	<ul style="list-style-type: none"> <li>• Ako se zvučnici koriste pored TV prijemnika sa katodnom cevi ili projektora, odmaknite ih najmanje 0,3 m.</li> <li>• Ako su boje i dalje prikazane nepravilno, odmah isključite TV prijemnik te ga uključite nakon 15 do 30 minuta.</li> <li>• Ne stavljajte predmete sa magnetima (magnetne zatvarače na postolju za TV, medicinske uređaje, igračke itd.) pored zvučnika.</li> </ul>



## **Zvuk**

<b>Simptom</b>	<b>Problemi i rešenja</b>
Nema zvuka.	<ul style="list-style-type: none"> <li>• Kabl zvučnika nije spojen čvrsto.</li> <li>• Proverite postavke zvučnika (str. 45).</li> <li>• U toku je pretraživanje diska. Pritisnite ► za povratak na normalnu reprodukciju.</li> <li>• Izvodi se usporena reprodukcija ili prikaz sliku po sliku. Pritisnite ► za povratak na normalnu reprodukciju.</li> </ul>
Zvuk se ne emituje iz HDMI OUT priključnice.	<ul style="list-style-type: none"> <li>• Podesite [Audio Output] na [HDMI] (str. 51).</li> </ul>
Levi i desni zvuk nisu balansirani ili su zamenjeni.	<ul style="list-style-type: none"> <li>• Proverite da li su zvučnici i komponente ispravno i čvrsto spojeni.</li> </ul>
Nema zvuka iz subwoofera.	<ul style="list-style-type: none"> <li>• Proverite spojeve i podešenja zvučnika (str. 20, 45).</li> </ul>

<b>Simptom</b>	<b>Problemi i rešenja</b>
Nema digitalnog zvuka iz priključnice HDMI OUT pri upotrebi funkcije Audio Return Channel.	<ul style="list-style-type: none"> <li>• Podesite [Control for HDMI] u [HDMI Settings] unutar [System Settings] na [On] (str. 53). Takođe podesite [Audio Return Channel] u [HDMI Settings] unutar [System Settings] na [Auto] (str. 53).</li> <li>• Proverite da li je priključeni TV kompatibilan sa funkcijom Audio Return Channel.</li> <li>• Proverite da li je HDMI kabl spojen na priključnicu TV-a koji je kompatibilan sa funkcijom Audio Return Channel.</li> <li>• Frekvencija uzorkovanja ulaznog signala je veća od 48 kHz.</li> </ul>
Zvuk iz sistema ne izlazi pravilno kad je sistem spojen na set-top box.	<ul style="list-style-type: none"> <li>• Podesite [Audio Return Channel] u [HDMI Settings] unutar [System Settings] na [Off] (str. 45).</li> </ul>
Čuju se jake smetnje u zvuku ili brujanje.	<ul style="list-style-type: none"> <li>• Proverite da li su spojni kablovi odmaknuti od transformatora, motora i bar 3 metra udaljeni od TV prijemnika ili fluorescentne svetiljke.</li> <li>• Odmaknite TV prijemnik od audio komponenti.</li> <li>• Očistite disk.</li> </ul>
Zvuk gubi stereo efekat kad reprodukujete CD.	<ul style="list-style-type: none"> <li>• Odaberite stereo zvuk pritiskom na tipku  (str. 39).</li> </ul>
Pri reprodukciji Dolby Digital, DTS ili MPEG zvučnih zapisa, teško se može čuti surround efekat.	<ul style="list-style-type: none"> <li>• Proverite podešenja za surround (str. 32).</li> <li>• Proverite spojeve i podešenja zvučnika (str. 20, 45).</li> <li>• Zavisno od BD/DVD diska, izlazni signal možda neće biti u celosti 5.1-kanalni. Može biti mono ili stereo čak i ako je zvučni zapis snimljen u Dolby Digital ili MPEG audio formatu.</li> </ul>
Ne čuje se početak zvuka.	<ul style="list-style-type: none"> <li>• Podesite zvučni ugodaj na "MOVIE" ili "MUSIC" (str. 39).</li> <li>• Odaberite "AUTO" za "SUR.SETTING" (str. 32).</li> </ul>
Efekti zvuka su isključeni.	<ul style="list-style-type: none"> <li>• Efekti za SOUND MODE i "SUR.SETTING" mogu se isključiti zavisno od vrste ulaznog signala (str. 51).</li> </ul>
Dolazi do izobličenja zvuka spojene komponente.	<ul style="list-style-type: none"> <li>• Smanjite ulazni nivo spojene komponente tako da podesite [Attenuate - AUDIO] (str. 51).</li> </ul>

## Rukovanje

<b>Simptom</b>	<b>Problemi i rešenja</b>
Ne mogu da se podese radio stanice.	<ul style="list-style-type: none"> <li>• Proverite da li je antenski kabl čvrsto spojen. Podesite antenu ili spojite spoljnu antenu, ako je potrebno.</li> <li>• Signal radio stanice je suviše slab (pri automatskom podešavanju). Ručno podesite stanicu.</li> </ul>
Disk ne može da se reprodukuje.	<ul style="list-style-type: none"> <li>• Pokušali ste da reprodukujete disk na kojem se nalazi format koji ovaj sistem ne može da reprodukuje (str. 64).</li> <li>• Regionalni kôd na BD/DVD disku ne podudara se sa regionalnim kodom sistema.</li> <li>• Unutar uređaja se kondenzovala vlaga koja može oštetiti sočivo. Izvadite disk i ostavite uređaj uključen približno pola sata.</li> <li>• Uređaj ne može da reprodukuje snimljeni disk koji nije pravilno finalizovan (str. 64).</li> </ul>
Nazivi datoteka nisu prikazani pravilno.	<ul style="list-style-type: none"> <li>• Sistem može da prikaže samo formate znakova u skladu sa standardom ISO 8859-1. Drugi formati znakova mogu biti različito prikazani.</li> <li>• Zavisno od softvera za snimanje, ulazni znakovi mogu biti različito prikazani.</li> </ul>
Disk se ne reprodukuje od početka.	<ul style="list-style-type: none"> <li>• Odabran je nastavak reprodukcije. Pritisnite OPTIONS i odaberite [Play from start] i zatim pritisnite .</li> <li>• Na TV ekranu se automatski pojavi meni naslova ili BD/DVD meni.</li> </ul>

<b>Simptom</b>	<b>Problemi i rešenja</b>
Reprodukcija ne počinje od mesta nastavljanja na kojem ste je zaustavili.	<ul style="list-style-type: none"> <li>• Mesto nastavljanja je možda izbrisano iz memorije zavisno od diska kada <ul style="list-style-type: none"> <li>– otvorite fioku diska.</li> <li>– odspojite USB uređaj.</li> <li>– reprodukujete neki drugi sadržaj.</li> <li>– isključite uređaj.</li> </ul> </li> </ul>
Uređaj automatski započinje reprodukciju diska.	<ul style="list-style-type: none"> <li>• BD/DVD sadrži funkciju automatske reprodukcije</li> </ul>
Reprodukcija se automatski zaustavlja.	<ul style="list-style-type: none"> <li>• Neki diskovi mogu da sadrže signal automatske pauze. Tokom reprodukcije takvog diska sistem zaustavlja reprodukciju kad prepozna takav signal.</li> </ul>
Nije moguće izvoditi neke funkcije kao što je zaustavljanje ili pretraživanje.	<ul style="list-style-type: none"> <li>• Zavisno od diska, neke od navedenih funkcija možda neće biti dostupne. Pogledajte uputstvo za upotrebu isporučeno uz disk.</li> </ul>
Na TV ekranu se ne pojavljuju poruke na željenom jeziku.	<ul style="list-style-type: none"> <li>• U meniju Setup, pod opcijom [System Settings] kod funkcije [OSD] odaberite jezik prikaza poruka na TV ekranu (str. 53).</li> </ul>
Jezik dijaloga/titlova na disku ili uglovi snimanja ne mogu da se promene.	<ul style="list-style-type: none"> <li>• Pokušajte sa upotrebom BD ili DVD menija.</li> <li>• Na trenutno reprodukovanom BD ili DVD disku nisu snimljeni dijalozi/titlovi na više jezika, kao ni scene iz različitih uglova kamere.</li> <li>• BD ili DVD disk sadrži zabranu promene jezika dijaloga/titlova ili promenu ugla kamere.</li> </ul>
Fioka diska se ne otvara i ne možete ukloniti disk, čak ni nakon što pritisnete  .	<ul style="list-style-type: none"> <li>• Pokušajte sledeće: ① Pritisnite i zadržite  i  na uređaju duže od 5 sekundi od stvaranje fiok diska. ② Izvadite disk. ③ Odspojite mrežni kabl iz zidne utičnice i ponovo priključite nakon nekoliko minuta.</li> </ul>
Disk ne može da se izvadi i na displeju se pojavi "LOCKED".	<ul style="list-style-type: none"> <li>• Obratite se Sony prodavcu ili ovlašćenom Sony servisu.</li> </ul>
Funkcija Control for HDMI ne radi.	<ul style="list-style-type: none"> <li>• Podesite [Control for HDMI] u [HDMI Settings] unutar [System Settings] na [On] (str. 53).</li> <li>• Uverite se da je spojena komponenta kompatibilna sa funkcijom [Control for HDMI].</li> <li>• Proverite podešenje funkcije Control for HDMI na spojenoj komponenti. Pogledajte uputstvo za upotrebu isporučeno uz komponentu.</li> <li>• Ako promenite HDMI povezivanje, spojite i odspojite kabl napajanja ili ako se prekine napajanje, u meniju [System Settings] podesite u [HDMI Settings] opciju [Control for HDMI] na [Off] i zatim na [On] (str. 53).</li> <li>• Za detalje, pogledajte "Upotreba funkcije Control for HDMI za "BRAVIA" Sync" (str. 43).</li> </ul>
Iz sistema i TV prijemnika se ne čuje zvuk kod upotrebe System Audio Control funkcije	<ul style="list-style-type: none"> <li>• Proverite da li je priključen TV prijemnik kompatibilan sa System Audio Control funkcijom.</li> <li>• Za detalje, pogledajte "Upotreba funkcije Control for HDMI za "BRAVIA" Sync" (str. 43).</li> </ul>
Bonus sadržaji ili drugi podaci koji se nalaze na BD-ROM disku ne mogu da se reprodukuju.	<ul style="list-style-type: none"> <li>• Pokušajte sledeće: ① Izvadite disk. ② Isključite sistem. ③ Uklonite i ponovo spojite USB uređaj (str. 35). ④ Uključite sistem. ⑤ Umetnite BD-ROM disk sa BONUSVIEW/BD-LIVE sadržajem.</li> </ul>
Kad pritisnete bilo koju tipku na uređaju, uređaj ne radi i na displeju se prikazuje "CHILD LOCK".	<ul style="list-style-type: none"> <li>• Isključite funkciju Child Lock (str. 47).</li> </ul>
Meni sistema ne radi.	<ul style="list-style-type: none"> <li>• Pritisnite HOME na daljinskom upravljaču.</li> </ul>

## USB uređaj

Simptom	Problemi i rešenja
Sistem nije prepoznao USB uređaj.	<ul style="list-style-type: none"><li>• Pokušajte sledeće: ① Isključite sistem. ② Uklonite i ponovo spojite USB uređaj. ③ Uključite sistem.</li><li>• Proverite da li je USB uređaj čvrsto spojen na ← (USB) priključnicu.</li><li>• Proverite da li su USB uređaj ili kabl oštećeni.</li><li>• Proverite da li je USB uređaj uključen.</li><li>• Ako je USB uređaj spojen preko USB huba, odspojite i spojite USB uređaj direktno na sistem.</li></ul>

## BRAVIA Internet Video

Simptom	Problemi i rešenja
Slika/zvuk su loši/prikaz nekih programa gubi oštrinu, posebno tokom brzih ili tamnih scena.	<ul style="list-style-type: none"><li>• Kvalitet slike/zvuka može biti lošiji zavisno od pružaoca Internet sadržaja.</li><li>• Kvalitet slike/zvuka možete poboljšati promenom brzine veze. Sony preporučuje vezu brzine od najmanje 2,5 Mbps za video zapise standardne rezolucije i 10 Mbps za High Definition video zapise.</li><li>• Ne sadrže svi video zapisi zvuk.</li></ul>
Slika je mala.	<ul style="list-style-type: none"><li>• Pritisnite ↑ za povećanje.</li></ul>

## Mrežno povezivanje

Simptom	Problemi i rešenja
Sistem ne može da se spoji na mrežu.	<ul style="list-style-type: none"><li>• Proverite vezu sa mrežom (str. 27) i mrežne postavke (str. 54).</li></ul>
Nije moguće spojiti računar na Internet nakon primene opcije [Wi-Fi Protected Setup (WPS)].	<ul style="list-style-type: none"><li>• Bežične postavke rutera mogu se automatski promeniti ako funkciju Wi-Fi Protected Setup upotrebite pre podešavanja rutera. U tom slučaju promenite bežične postavke na računaru.</li></ul>
Sistem ne može da se spoji na vaš ruter za bežični LAN.	<ul style="list-style-type: none"><li>• Proverite da li je ruter za bežični LAN uključen.</li><li>• Zavisno od uslova okoline, kao što je materijal zidova, uslovi prijema radio talasa ili prepreke između sistema i rutera za bežični LAN, domet komunikacije može se smanjiti. Primaknite sistem i ruter za bežični LAN jedan drugom.</li><li>• Uređaji koji upotrebljavaju frekventni pojas od 2,4 GHz, kao što su mikrotalasne pećnice, Bluetooth ili bežični digitalni uređaji mogu ometati komunikaciju. Odmaknite uređaj od takvih uređaja ili ih isključite.</li></ul>
Željeni bežični ruter nije detektiran čak ni izvođenjem funkcije [Scan].	<ul style="list-style-type: none"><li>• Pritisnite RETURN za povratak na prethodni ekran i ponovo provedite [Scan]. Ako se ni tada ne pronađe željeni bežični ruter, pritisnite RETURN za odabir [Manual registration].</li></ul>
Prilikom uključivanja uređaja na ekranu se pojavljuje poruka [A new software version has been found on the network. Perform update under "Network Update"]. (Na mreži je pronađena nova verzija softvera. Izvršite ažuriranje pomoću opcije "Network Update".).	<ul style="list-style-type: none"><li>• Pogledajte [Network Update] (str. 49) kako biste nadogradili sistem na noviju verziju softvera.</li></ul>

## Ostalo

Simptom	Problemi i rešenja
Na displeju se pojavi oznaka "Exxxx".	<ul style="list-style-type: none"><li>• Obratite se najbližem Sony dobavljaču ili ovlašćenom lokalnom Sony servisu i prenesite im kôd greške.</li></ul>
Kad se pojavi samo  bez ikakvih poruka na celom ekranu.	<ul style="list-style-type: none"><li>• Obratite se najbližem Sony prodavcu ili ovlašćenom lokalnom Sony servisu.</li></ul>

# Diskovi koje je moguće reprodukovati

<b>Blu-ray disk</b>	BD-ROM <sup>1)</sup> BD-R/BD-RE <sup>2)</sup>
<b>DVD<sup>3)</sup></b>	DVD-ROM DVD-R/DVD-RW DVD+R/DVD+RW
<b>CD<sup>3)</sup></b>	CD-DA (Audio CD) CD-ROM CD-R/CD-RW Super Audio CD

<sup>1)</sup> Budući da su tehnički podaci o Blu-ray disku novi i još se razvijaju, neki se diskovi možda neće moći reprodukovati zavisno od vrste i verzije diska. Takođe, audio izlaz se razlikuje zavisno od izvora, spojene izlazne priključnice i odabrane postavke zvuka.

<sup>2)</sup> BD-RE: Ver.2.1  
BD-R: Ver.1.1, 1.2, 1.3, uključujući tip BD-R diska sa organskim pigmentom (tip LTH).  
BD-R diskovi snimljeni na računaru ne mogu da se reprodukuju ako sadrže postscript.

<sup>3)</sup> CD ili DVD disk ne može da se reprodukuje ako nisu pravilno finalizovani. Za dodatne informacije, pogledajte uputstvo za upotrebu isporučeno uz uređaj za snimanje.

## Diskovi koji ne mogu da se reprodukuju

- BD diskovi sa kutijom
- DVD-RAM diskovi
- HD DVD diskovi
- DVD Audio diskovi
- PHOTO CD diskovi
- Deo sa podacima CD dodatka (CD-Extra)
- VCD/Super VCD diskovi
- Strana sa audio materijalom na DualDisc diskovima

## Napomene o diskovima

Ovaj uređaj namenjen je reprodukciji diskova koji su usklađeni sa Compact Disc (CD) standardom. DualDiscs i neki audio diskovi kodirani sa tehnologijom zaštite autorskih prava nisu usklađeni sa Compact Disc (CD) standardom. Zato se možda neće moći reprodukovati na ovom proizvodu.

## Napomena o funkcijama reprodukcije BD/DVD diskova

Neke funkcije reprodukcije BD/DVD diskova mogu biti podešene od strane proizvođača softvera. Pošto ovaj sistem reprodukuje BD/DVD diskove prema sadržaju diska koji su napravili proizvođači softvera, neke funkcije reprodukcije možda neće biti dostupne.

## Napomena o dvoslojnim BD/DVD diskovima

Reprodukcija slike i zvuka može se trenutno prekinuti prilikom izmene slojeva.

## Regionalni kôd (samo BD-ROM/DVD VIDEO)

Na zadnjoj strani vašeg sistema odštampan je regionalni kôd i uređaj može da reprodukuje samo BD-ROM/DVD VIDEO (samo reprodukcija) diskove označene istim regionalnim kodom ili sa .



# Tipovi datoteka koji se mogu reprodukovati

## Video

Format datoteke	Ekstenzije
MPEG-1 Video/PS <sup>1)</sup> MPEG-2 Video/PS, TS <sup>1)</sup>	".mpg", ".mpeg", ".m2ts", ".mts"
DivX <sup>2)</sup>	".avi", ".divx"
MPEG4/AVC <sup>1)</sup>	".mkv", ".mp4", ".m4v", ".m2ts", ".mts"
WMV9 <sup>1)</sup>	".wmv", ".asf"
AVCHD	<sup>3)</sup>

## Muzika

Format datoteke	Ekstenzije
MP3 (MPEG-1 Audio Layer III)	".mp3"
AAC <sup>1)4)</sup>	".m4a"
WMA9 Standard <sup>1)4)</sup>	".wma"
LPCM	".wav"

## Fotografije

Format datoteke	Ekstenzije
JPEG	".jpg", ".jpeg", ".jpe"

<sup>1)</sup> Sistem ne može da reprodukuje datoteke sa DRM kodiranjem.

<sup>2)</sup> O DIVX VIDEO FORMATU: DivX<sup>®</sup> je digitalni video format koji je napravila kompanija DivX, Inc. Ovaj uređaj je službeno sertifikovan za reprodukciju DivX video zapisa. Za više informacija posetite [www.divx.com](http://www.divx.com) gde su vam dostupni i softverski alati koji datoteke pretvaraju u DivX video zapise. DIVX VIDEO-ON-DEMAND: Kako bi mogao reprodukovati DivX Video-on-Demand (VOD) sadržaj, ovaj DivX Certified<sup>®</sup> uređaj mora prvo biti registrovan. Za generisanje registracionog koda pronađite odeljak za DivX VOD na meniju sa podešenjima uređaja. S tim kodom posetite [vod.divx.com](http://vod.divx.com) kako biste završili postupak registracije i saznali više o DivX VOD.

<sup>3)</sup> Uređaj reprodukuje datoteke AVCHD formata koje su snimljene, na primer, digitalnom video kamerom. Za gledanje datoteka AVCHD formata, disk sa tim datotekama potrebno je finalizovati.

<sup>4)</sup> Sistem ne može da reprodukuje datoteke sa Lossless kodiranjem i sl.

## Napomena

- Neke datoteke možda nećete moći reprodukovati, zavisno od formata, kodiranja ili stanja snimka.
- Neke računarsko obradene datoteke možda nećete moći da reprodukujete.
- Sistem prepoznaje sledeće datoteke ili foldere na BD, DVD, CD diskovima i USB uređajima:
  - do foldera na petom nivou hijerarhije
  - do 500 datoteka na pojedinom nivou
- Neki USB uređaji možda neće raditi sa ovim sistemom.
- Sistem prepoznaje Mass Storage Class (MSC) uređaje (poput flash memorija ili HDD-a) koji su kompatibilni sa FAT-om i nisu podeljeni na particije, uređaje klase Still Image Capture Device (SICD) i tastaturu sa 101 tipkom (samo preko prednje USB) priključnice).
- Kako biste izbegli oštećivanje podataka, USB memorije i spoljnih uređaja, isključite sistem pre spajanja ili uklanjanja USB memorije ili spoljnih uređaja.
- Sistem možda neće pravilno da reprodukuje video datoteke sa DATA CD diska snimljene uz visoku brzinu bita. Za reprodukciju video datoteka sa visokom brzinom bita savetujemo upotrebu DATA DVD-a.

# Podržani formati zvuka

Sistem podržava sledeće formate zvuka.

Funkcija	Format							
	LPCM 2ch	LPCM 5.1ch, LPCM 7.1ch	Dolby Digital	Dolby TrueHD, Dolby Digital Plus	DTS	DTS-ES Discrete 6.1, DTS-ES Matrix 6.1, DTS96/24	DTS-HD High Resolution Audio	DTS-HD Master Audio
"BD/DVD"	○	○	○	○	○	○	○	○
"SAT/CABLE" "TV"	○	-	○	-	○	-	-	-

○: Podržani format.

-: Nepodržani format.

# Tehnički podaci

## Pojačalo

BDV-F700:

IZLAZNA SNAGA (nazivna)

Prednji L / Prednji R: 85 W + 85 W (pri 4 ohma,  
1 kHz, 1% THD)

IZLAZNA SNAGA (referentna)

Prednji L / Prednji R: 130 W (po kanalu pri 4 ohma,  
1 kHz)

Subwoofer: 140 W (uz 3 ohma, 100 Hz)

BDV-F500:

IZLAZNA SNAGA (nazivna)

Prednji L / Prednji R: 80 W + 80 W (pri 4 ohma,  
1 kHz, 1% THD)

IZLAZNA SNAGA (referentna)

Prednji L / Prednji R: 115 W (po kanalu pri 4 ohma,  
1 kHz)

Subwoofer: 120 W (uz 4 ohma, 100 Hz)

Ulazi (analogni)

AUDIO (AUDIO IN) Osetljivost: 450/250 mV

Ulazi (digitalni)

SAT/CABLE (DIGITAL IN OPTICAL),

TV (DIGITAL IN OPTICAL)

Podržani formati: LPCM  
2CH (do 48 kHz), Dolby  
Digital, DTS

## Video

Izlazi VIDEO OUT: 1 Vp-p/  
75 ohma  
HDMI OUT: Tip A  
(19-pinski)

## BD/DVD/Super Audio CD/CD sistem

Sistem formata signala PAL/NTSC

## USB

↔ (USB) priključnica: Tipa A (za spajanje USB  
memorije, čitača memo-  
rijskih kartica, digitalnih  
fotoaparata i digitalnih video  
kamera)

Maksimalna struja: 500 mA

## LAN

LAN (100) priključnica 100BASE-TX Terminal

## Radio (tjuner)

Sistem PLL, kvarcom kontrolisan  
digitalni sintetizator

FM prijemnik

Opseg podešavanja 87,5 MHz – 108 MHz  
(korak 50 kHz)

Antena FM žičana antena

Antenske priključnice 75 ohma, nesimetrično

Medufrekvencija 10,7 MHz

## Zvučnici

### Prednji (SS-TSF770) za BDV-F700

Sistem zvučnika Širokopojasni, bas refleksni

Zvučnička jedinica

Visokotonac: 20 mm kupasti

Niskotonac: 40 mm × 70 mm kupasti

Nazivna impedansa 4 ohma

Dimenzije (približno)

Podni: 200 mm × 1100 mm ×  
230 mm (š/v/d) (vertikalno  
postavljanje)  
200 mm × 1100 mm ×  
255 mm (š/v/d) (usmereno  
prema gore)

Stolni: 103 mm × 335 mm  
× 103 mm (š/v/d) (vertikalno  
postavljanje)  
103 mm × 360 mm × 109 mm  
(š/v/d) (usmereno prema  
gore)

Masa (približno)

Podni: 2,9 kg

Stolni: 0,6 kg

### Prednji (SS-TSF550) za BDV-F500

Sistem zvučnika Širokopojasni, bas refleksni

Zvučnička jedinica

Visokotonac: 20 mm kupasti

Niskotonac: 50 mm kupasti

Nazivna impedansa 4 ohma

Dimenzije (približno)

76 mm × 270 mm × 85  
mm (š/v/d) (vertikalno  
postavljanje)  
76 mm × 270 mm × 90 mm  
(š/v/d) (usmereno prema  
gore)

Masa (približno) 0,8 kg

### Subwoofer (SS-WSF550)

Sistem zvučnika Subwoofer, bas refleksni

Zvučnička jedinica 160 mm kupasti

Nazivna impedansa 4 ohma

Dimenzije (približno)

265 mm × 335 mm ×  
265 mm (š/v/d)

Masa (približno) 6,5 kg

## Opšte

Napajanje

Evropski modeli: 220 V - 240 V AC, 50/60 Hz

Potrošnja

Evropski modeli: Uključen: 85 W  
Pripravno stanje: 0,3 W  
(u štednom modu)

Dimenzije (približno)	452 mm × 198 mm × 119 mm (š/v/d) uključujući delove koji vire
Masa (približno)	5 kg

Dizajn i tehnički podaci podložni su promenama bez najave. Proizvođač ne preuzima odgovornost za eventualne štamparske greške.

- Potrošnja u pripravnom stanju 0,3 W.
- U određenim štampanim pločicama nisu korišteni halogeni usporivači vatre.
- Više od 85% efikasnosti napajanja sklopa pojačavanja postignuto je pomoću digitalnog pojačala, S-Master.

# Lista jezičkih kodova

Nazivi jezika odgovaraju ISO 639: 1988 (E/F) standardu.

Kôd	Jezik	Kôd	Jezik	Kôd	Jezik	Kôd	Jezik
1027	Afarski	1183	Irski	1347	Maorski	1507	Samoanski
1028	Abhazijski	1186	Škotski Gelijk	1349	Makedonski	1508	Šona
1032	Afrikaans	1194	Galicijski	1350	Malajalamski	1509	Somalijski
1039	Amharički	1196	Guaranski	1352	Mongolski	1511	Albanski
1044	Arapski	1203	Gudžaratski	1353	Moldavski	1512	Srpski
1045	Asameski	1209	Hauski	1356	Maratijski	1513	Sisvati
1051	Ajmarski	1217	Hindi	1357	Malajski	1514	Sesoto
1052	Azerbejdžanski	1226	Hrvatski	1358	Malteški	1515	Sudanski
1053	Baškirski	1229	Mađarski	1363	Burmski	1516	Švedski
1057	Beloruski	1233	Armenski	1365	Naurski	1517	Svahili
1059	Bugarski	1235	Interlingua	1369	Nepalski	1521	Tamilski
1060	Biharski	1239	Interlingue	1376	Holandski	1525	Telugu
1061	Bislamski	1245	Inupijak	1379	Norveški	1527	Tadžik
1066	Bengalski;	1248	Indonezijski	1393	Okcitanški	1528	Tai
	Bangla	1253	Islandski	1403	(Afanski) Oromo	1529	Tigrinjski
1067	Tibetski	1254	Talijanski	1408	Orijski	1531	Turkmeniški
1070	Bretonski	1257	Hebrejski	1417	Pandžapski	1532	Tagaloški
1079	Katalanski	1261	Japanski	1428	Poljski	1534	Sestvanski
1093	Korzikanski	1269	Jidiš	1435	Pashto;	1535	Tonga
1097	Češki	1283	Javanski		Pushto	1538	Turski
1103	Veiški	1287	Gruzijski	1436	Portugalski	1539	Tsonga
1105	Danski	1297	Kazahstanski	1463	Kečuanski	1540	Tatarski
1109	Nemački	1298	Grenlandski	1481	Reto-	1543	Twí
1130	Butanski	1299	Kambodžanski		romanski	1557	Ukrajinski
1142	Grčki	1300	Kanada	1482	Kirundski	1564	Urdu
1144	Hrvatski	1301	Korejski	1483	Rumunski	1572	Uzbeški
1145	Esperanto	1305	Kašmirski	1489	Ruski	1581	Vijetnamski
1149	Španski	1307	Kurdski	1491	Kinjarvandski	1587	Volapuk
1150	Estonski	1311	Kirgiški	1495	Sanskrt	1613	Volof
1151	Baskijski	1313	Latinski	1498	Sindi	1632	Ksosa
1157	Perzijski	1326	Lingalski	1501	Sango	1665	Joruba
1165	Finski	1327	Laotinski	1502	Hrvatsko-	1684	Kineski
1166	Fidži	1332	Litvanski		srpski	1697	Zulu
1171	Fareski	1334	Latvijski;	1503	Singaleški		
1174	Francuski		Letiš	1505	Slovački		
1181	Frizijski	1345	Malaški	1506	Slovenski	1703	Neodređeno

## Lista regionalnih kodova funkcije ograničenja reprodukcije

Kôd	Regija	Kôd	Regija	Kôd	Regija	Kôd	Regija
2044	Argentina	2165	Finska	2362	Meksiko	2149	Španija
2047	Australija	2174	Francuska	2376	Holandija	2499	Švedska
2046	Austrija	2109	Nemačka	2390	Novi Zeland	2086	Švajcarska
2057	Belgija	2248	Indija	2379	Norveška	2528	Tajland
2070	Brazil	2238	Indonezija	2427	Pakistan	2184	Velika Britanija
2079	Kanada	2254	Italija	2424	Filipini		
2090	Čile	2276	Japan	2436	Portugal		
2092	Kina	2304	Koreja	2489	Rusija		
2115	Danska	2363	Malezija	2501	Singapur		

# Rečnik

## AVCHD

AVCHD format je format 'high-definition' digitalne video kamere koji se koristi za snimanje SD (standard definition) ili HD (high definition) signala specifikacije 1080i\* ili 720p\*\* na DVD diskove, pomoću efikasne tehnologije za kodiranje kompresije podataka. MPEG-4 AVC/H.264 format se koristi za komprimovanje video podataka, a sistem Dolby Digital ili Linear PCM za komprimovanje audio podataka. MPEG-4 AVC/H.264 format efikasnije komprimuje slike u upoređenju sa konvencionalnim formatom kompresije slika. MPEG-4 AVC/H.264 format omogućuje da video signali visoke definicije (HD), koji su snimljeni digitalnim kamkorderom, budu snimljeni na DVD disk, na isti način kao i televizijski signali standardne definicije (SD).

\* Specifikacija visoke definicije koja koristi 1080 efektivnih linija za skeniranje i interlace format.

\*\* Specifikacija visoke definicije koja koristi 720 efektivnih linija za skeniranje i progressive format.

## BD-J aplikacija

BD-ROM format podržava Java aplikaciju za interaktivne funkcije. "BD-J" dobavljačima sadržaja nudi gotovo neograničenu funkcionalnost kod pravljenja interaktivnih BD-ROM naslova.

## BD-R

BD-R (Blu-ray Disc Recordable) je Blu-ray disk na koji se može snimati jedanput, dostupan u istim kapacitetima kao i niže navedeni BD disk. Pošto se sadržaj može snimiti ali se ne može presnimati, BD-R disk se može koristiti za memorisanje vrednih podataka ili za memorisanje i distribuciju video materijala.

## BD-RE

BD-RE (Blu-ray Disc Rewritable) je Blu-ray disk na koji se može snimati i presnimavati, dostupan u istim kapacitetima kao i niže navedeni BD disk. Funkcija ponovnog snimanja omogućuje veće mogućnosti editovanja i upotrebu aplikacija sa vremenskim pomakom.

## BD-ROM

BD-ROM disk (Blu-ray Disc Read-Only Memory) proizvodi se za komercijalnu upotrebu i dostupan je u istim kapacitetima kao i niže navedeni BD disk. Za razliku od konvencionalnih filmskih i video sadržaja, ovaj disk nudi poboljšane funkcije, na primer, interaktivan sadržaj, upotrebu iskačućeg menija, izbor prikaza titlova i slideshow (prezentacija) prikaz. Premda BD-ROM disk može da sadrži bilo koji oblik podataka, većina BD-ROM diskova sadrži filmove u High Definition formatu, za reprodukciju na Blu-ray Disc/DVD uređajima.

## Blu-ray Disc (BD)

Format diska razvijen za snimanje/reprodukciju high-definition (HD) video sadržaja (za HDTV i sl.) i memorisanje velike količine podataka. Blu-ray disk sa jednim slojem može da memoriše do 25 GB podataka, a dvoslojni Blu-ray disk do 50 GB podataka.

## Dolby Digital

Ovaj format zvuka za bioskopske dvorane napredniji je od Dolby Surround Pro Logic. U tom formatu, u surround zvučnicima čuje se stereo zvuk uz prošireno frekventno područje i postoji nezavisni subwoofer kanal koji osigurava duboke basove. Taj format se takođe naziva i "5.1" jer se subwoofer kanal broji kao 0,1 kanal (budući da je on u funkciji samo kad je potreban efekat dubokih basova). Svih šest kanala se u ovom formatu snima nezavisno kako bi se osiguralo dobro odvajanje kanala. Osim toga, budući da se svi signali obrađuju digitalno, manje je izobličenje signala.

## Dolby Digital Plus

Razvijena kao dodatak sistemu Dolby Digital, Dolby Digital Plus tehnologija kodiranja zvuka podržava 7.1 višekanalni surround zvuk.

## Dolby TrueHD

Dolby TrueHD je tehnologija kodiranja bez gubitaka kvaliteta, koja podržava do 8 kanala višekanalnog surround zvuka za sledeću generaciju optičkih diskova. Reprodukovani zvuk je veran originalnom meniju bit-zab-it.

## **DTS**

Tehnologija komprimovanja digitalnog zvuka koju je razvila kompanija Digital Theater Systems, Inc. Ta tehnologija je usklađena s 5.1-kanalnim surround zvukom. U ovom formatu je zadnji kanal stereo i postoji diskretni subwoofer kanal. DTS osigurava 5.1 diskretne kanale visokokvalitetnog digitalnog zvuka. Ostvareno je dobro odvajanje kanala, budući da su podaci svih kanala pojedinačno snimljeni i digitalno obrađeni.

## **DTS-HD High Resolution Audio**

Razvijen je kao dodatak formata DTS Digital Surround. Podržava maksimalnu frekvenciju uzorkovanja od 96 kHz i 7.1 višekanalni surround zvuk.

DTS-HD High Resolution Audio omogućuje maksimalnu stopu prenosa od 6 Mbps, uz sažimanje sa gubitkom kvaliteta (Lossy).

## **DTS-HD Master Audio**

DTS-HD Master Audio omogućuje maksimalnu stopu prenosa od 24,5 Mbps, koristi sažimanje bez gubitka kvaliteta (Lossless) i u skladu je sa maksimalnom frekvencijom uzorkovanja od 192 kHz te koristi maksimalno 7.1 kanala.

## **HDMI (High-Definition Multimedia Interface)**

HDMI je interfejs koji podržava i video i audio signale na jednoj digitalnoj vezi, omogućujući uživanje u visokom kvalitetu digitalne slike i zvuka. HDMI specifikacija podržava HDCP (High-bandwidth Digital Content Protection), tehnologiju zaštite od kopiranja koja uključuje tehnologiju kodiranja digitalnih video signala.

## **Interlace format (Interlaced prikaz slike)**

Interlace format je NTSC standard za prikaz TV slika uz frekvenciju od 30 slika u sekundi. Svaka slika se prikazuje dvaput, naizmenično parne i neparne linije, brzinom od 60 prikaza u sekundi.

## **LTH (Low to High)**

LTH je sistem za snimanje koji podržava vrstu BD-R diskova sa organskim pigmentom.

## **Ograničenje reprodukcije (Parental Control)**

Funkcija BD/DVD diska koja ograničava reprodukciju prema godinama korisnika zavisno od nivoa ograničenja u svakoj zemlji. Ograničenje se razlikuje od diska do diska; kad se aktivira, reprodukcija je u potpunosti onemogućena, scene nasilja se preskaču ili se zamenjuju drugim scenama itd.

## **PhotoTV HD**

"PhotoTV HD" omogućuje prikaz velikog broja detalja na slici, te prikaz suptilnih tekstura i boja, nalik na fotografiju. Spajanjem uređaja koji podržavaju Sony "PhotoTV HD" pomoću HDMI kabla, možete uživati u fotografijama pri zapanjujućem kvalitetu Full HD prikaza. Na primer, delikatna tekstura ljudske kože, cveća, peska i talasa sada se može prikazati na velikom ekranu u kvalitetu prikaza nalik na fotografiju.

## **Pop-up meni**

Meni poboljšane funkcionalnosti, koji je dostupan na BD-ROM disku. Iskačući meni pojavi se kad pritisnete POP UP/MENU tokom reprodukcije i može se koristiti dok reprodukcija traje.

## **Progressive format (senkvenacionalni prikaz)**

Za razliku od interlace formata, progresivni format može prikazati 50 - 60 slika u sekundi prikazom svih njihovih linija (525 linija kod NTSC sistema). Poboljšava se ukupan kvalitet slike, a fotografije, tekst i horizontalne linije deluju oštrije. Ovaj format je kompatibilan sa 525 ili 625 progresivnim formatom.

## **24p True Cinema**

Filmovi snimljeni filmskom kamerom sastoje se od 24 sličice u sekundi.

Pošto konvencionalni TV prijemnici (i CRT i LCD i plazma) prikazuju sličice pri 1/60 ili 1/50 intervalima sekunde, 24 sličice ne menjaju se istom brzinom.

Kod spajanja na TV prijemnik sa 24p funkcijom, uređaj prikazuje svaku sličicu pri intervalu sekunde od 1/24 - isti interval koji je originalno snimljen filmskom kamerom, te se zato reprodukuje originalni bioskopski prikaz.

# OVLAŠĆENI SERVISI

## SRBIJA

### **Input**

Milentija Popovića 18  
Beograd  
011 2132 877, 311 9431

### **BG Elektronik**

Dragoslava Srejovića 1b  
Beograd  
011 2086 666

### **ETC Electronic**

Ustanička 128b  
Beograd  
011 3473 530, 2894 508

### **ETC Electronic**

Pere Velimirovića 8  
Beograd  
011 3510 424, 3591 243

### **SS Digit**

Kraljice Marije 29  
Beograd  
011 3223 674, 3370 369

### **G.P. Electronic**

Save Tekelije 23a  
Zrenjanin  
023 526 115

### **MD Servis Centar**

Save Kovačevića 11a  
Niš  
018 524 072

### **JEC**

Bul. Slobodana Jovanovića 28  
Novi Sad  
021 401 134

### **Nanochip**

Kireška 43b  
Subotica  
024 554 558

## CRNA GORA

### **Conto-T Servis**

Đoka Miraševića M3  
Podgorica  
020 620 980

### **TV Video Centar**

Save Kovačevića 153  
Podgorica  
020 620 980

### **V.T. Centar**

Seljanovo bb  
Tivat-Kotor  
032 674 422

### **TV Digital Servis**

Šukrije Međedovića  
Bijelo Polje  
050 431 399

### **Predstavništvo Sony Central and Southeast Europe Kft. Beograd**

Omladinskih Brigada 88a  
11 070 Novi Beograd  
Republika Srbija

Sony Info Centar

+381 11 228 33 00

[www.sony.rs](http://www.sony.rs)

[support.rs@eu.sony.com](mailto:support.rs@eu.sony.com)