

Tämän soittimen ohjelmistoa voidaan päivittää tulevaisuudessa. Lisätietoja saatavana olevista päivityksistä on sivustolla: <http://support.sony-europe.com/>

 Sonyn tuotteita ja palveluja koskevien hyödyllisten vihjeiden, vinkkien ja tietojen saamiseksi käy verkkosivulla: www.sony-europe.com/myproduct



AVCHD™

HDMI

BD LIVE™



DVD
VIDEO

COMPACT
disc
DIGITAL AUDIO



BRAVIA
Sync

PhotoTV
HD

Java
POWERED

<http://www.sony.net/>

Printed on 70% or more recycled paper.

4-135-582-11(1)



1-413558211+

Printed in Hungary

Käyttöohjeet

Blu-ray-/DVD-soitin

BDP-S360/S363

VAROITUS

Älä altista laitetta sateelle tai kosteudelle tulipalo- sekä sähköiskuvaaran vähentämiseksi.

Älä avaa soittimen koteloä sähköiskuvaaran välttämiseksi. Jätä huolto- ja korjaustyöt valtuutetun huoltoliikkeen tehtäväksi.

Paristoja eikä paristoja sisältävää laitetta saa altistaa liialliselle kuumuudelle, kuten auringonpaiste, tulipalo ja vastaavat.

MUISTUTUS

Silmävammojen syntymisriski lisääntyy, jos tämän soittimen yhteydessä käytetään muita optisia laitteita. Koska tämän blu-ray-/DVD-soittimen lasersäde vahingoittaa silmiä, älä yritä avata soittimen koteloä. Jätä huolto- ja korjaustyöt valtuutetun huoltoliikkeen tehtäväksi.





Tämä tarra sijaitsee laserin suojakotelossa soittimen kotelon sisällä.



Tämä laite on luokiteltu CLASS 1 LASER -tuotteeksi. The CLASS 1 LASER PRODUCT -merkintä sijaitsee laserin suojakotelossa laitekotelon sisällä.

Isoissa-Britanniassa ja Irlannissa asuvia asiakkaita koskeva huomautus

Laitteeseen on asennettu turvallisuutta ja käyttömukavuutta silmällä pitäen englantilaisen standardin BS1363 mukainen, muotoon valettu virtapistoke.

Jos videokameran virtajohton pistokkeessa oleva sulake pitää vaihtaa, se on vaihdettava alkuperäisen sulakkeen kanssa samanarvoiseen ja ASTA-järjestön tai BSI-BS1362-standardin mukaiseen sulakkeeseen (ts. merkillä  tai  varustettuun). Jos kameran mukana toimitetussa virtapistokkeessa on irrotettava sulakkeen suojakansi, älä unohda asettaa kantha takaisin paikalleen sulakkeen vaihdon jälkeen. Älä koskaan käytä virtajohtoa ilman suojakantta. Jos suojakansi katoaa, ota yhteys lähimpään Sonya myyvään liikkeeseen.



Vanhojen sähkö- ja elektroniikkalaitteiden hävittäminen (Sovellettavissa Euroopan unionissa ja muissa Euroopan maissa, joissa on erilliset keräysjärjestelmät)

Tämä tuotteessa tai sen pakkauksessa oleva symboli ilmoittaa, ettei tätä tuotetta saa käsitellä talousjätteinä. Se tulee sen sijaan jättää sopivaan sähkö- ja elektroniikkalaitteiden kierrätyspisteeseen. Takaamalla, että tämä tuote hävitetään oikealla tavalla, autat estämään sen aiheuttamat mahdolliset kielteiset vaikutukset ympäristölle ja ihmisten terveydelle, mikä voisi muusta tapauksessa olla seurauksena tämän tuotteen epäasianmukaisesta hävitystavasta. Eri materiaalien kierrätys auttaa luonnon raaka-aineiden säästämisessä. Lisätietoja tämän tuotteen kierrätyksestä saat asuinkuntasi virkamiehiltä, paikallisista jätehuoltoliikkeistä tai liikkeestä, josta ostit tämän tuotteen.

Europe Only



Vanhojen paristojen/akkujen hävittäminen (Koskee Euroopan unionia ja muita Euroopan maita, joissa on erilliset keräysjärjestelmät)

Tämä akussa tai sen pakkauksessa esiintyvä symboli ilmoittaa, ettei tätä tuotteen mukana toimitettua akkua saa käsitellä talousjätteen tapaan.

Joissakin akuissa/paristoissa tätä symbolia käytetään yhdessä kemiallisen merkin kanssa. Elohopean (Hg) tai lyijyn (Pb) kemialliset merkit on lisätty paristoon, jos siinä on enemmän kuin 0,0005 % elohopeaa tai 0,0004 % lyijyä.

Varmistamalla, että paristot hävitetään oikein, autat estämään sen mahdollisesti aiheuttamat kielteiset vaikutukset ympäristölle ja ihmisten terveydelle, mikä voisi muusta tapauksessa olla tulos pariston väärästä jättekäsittelystä. Materiaalien kierrätys mahdollistaa luonnonvarojen säästämisen.

Silloin kun käytetään tuotteita, jotka turva- tai tietoturvasyiden takia vaativat jatkuvan yhteyden sisäänrakennettuun paristoon, tämä paristo tulee vaihdattaa ainoastaan valtuutetulla henkilökunnalla. Pariston oikean käsittelyn varmistamiseksi jätä tuote sen käyttöajan loputtua sopivaan elektroniikka- ja sähkötuotteiden kierrätyslaitokseen.

Lue kaikkien muiden paristojen poistamiseksi tarvallisesti laitteesta lisätietoja vastaavasta kappaleesta. Jätä paristo vastaavaan käytettyjen paristojen kierrätyspisteeseen.

Yksityiskohtaisempia tietoja tämän tuotteen tai pariston kierrättämisestä saat oman paikkakuntasi hallintoviranomaisilta, talousjätteen keräyksestä vastaavalta yritykseltä sekä liikkeestä, josta tämä tuote on ostettu.

Tämän tuotteen on valmistanut Sony Corporation, 1-7-1 Konan Minato-ku Tokyo, 108-0075 Japan.

EMC:n ja tuoteturvallisuuden valtuutettu edustaja on Sony Deutschland GmbH, Hedelfinger Strasse 61, 70327 Stuttgart, Germany. Ota kaikissa huolto-, korjaus- ja takuasioissa yhteys erillisissä huolto- ja takuuaasiakirjoissa mainittuihin osoitteisiin.

Yleisiä käyttöohjeita

- Tämä soitin toimii 220 – 240 voltin vaihtovirralla ja 50 /60 Hz:n jännitteellä. Tarkista, että sen käyttöjännite vastaa maassasi käytettävää jännitettä.
- Älä aseta tulipalo- ja sähköiskuvaaran välttämiseksi tämän soittimen päälle nesteillä täytettyjä esineitä, kuten kukkamaljakoi ta tms.
- Sijoita tämä laite siten, että sen virtajohto voidaan välttömästi irrottaa pistorasiasta ongelmien syntyessä.

Levyjä koskevia huomautuksia

- Jotta levy pysyisi puhtaana, käsittele sitä sen reunoista kiinni pitäen. Älä koske levyn pintaan. Pöly, sormenjäljet ja naarmut saattavat haitata levyn käyttöä.

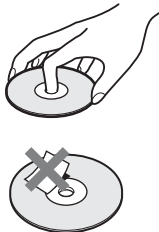

- Älä altista levyä suoralle auringonpaisteelle tai lämmönlähteille, kuten kuumailmakanavat tai jätä sitä suoraan auringonpaisteeseen pysäköityyn autoon, koska lämpötila voi huomattavasti nousta auton sisällä.
- Aseta levy toiston jälkeen takaisin suojakoteloonsa.

- Puhdista levy puhdistusliinalla. Pyyhi levy puhtaaksi sen keskustasta ulospäin edeten.



- Älä käytä liuottimia, kuten puhdistusbensiiniä, tinneriä tai kuluttajakäyttöön myytäviä levyin/liussin puhdistussarjoja tai vinyylilevyjen puhdistukseen käytettäviä antistaattisia sprayjä.
- Jos olet tulostanut levyn etiketin, kuivaa etiketti ennen levyn toistamista.
- Älä käytä seuraavanlaisia levyjä.
 - Lukupään puhdistuslevy.
 - Standardimuodosta poikkeavat levyt (esim. kortin- tai sydämenmuotoiset).
 - Levy, johon on kiinnitetty etiketti tai tarra.
 - Levy, johon on kiinnitetty teippiä tai tarra.
- Älä pinnoita uudelleen levyn soittopuolta naarmujen poistamiseksi.

Yleisiä käyttöohjeita

Turvallisuudesta

- Tuli- ja sähköiskuvaaran estämiseksi älä aseta nesteitä sisältäviä esineitä, kuten maljakoi ta soittimen päälle, tai sijoita soitinta lähelle vettä, kuten kylpyammetta tai suihkuhonetta. Jos laitteen sisään pääsee putoamaan vahingossa jokin kiinteä esine, irrota soitin sähköverkosta ja tarkistuta se valtuutetussa huollossa ennen sen seuraavaa käyttöä.
- Älä kosketa virtajohtoon märeillä käsillä. Jos teet niin, voi seurauksena olla sähköisku.

Laitteen käyttöpaikasta

- Sijoita soitin tiloihin, joiden tuuletus toimii asianmukaisesti, jotta soittimen sisälle ei pääsisi kerääntymään lämpöä.
- Älä sijoita soitinta pehmeälle alustalle, kuten matolle. Se voi tukkia soittimen pohjassa olevat tuuletusaukot.
- Älä sijoita soitinta suljettuun tilaan, kuten suljettuun kirjahyllyyn tai vastaavaan.
- Älä sijoita soitinta lähelle lämmönlähteitä, kuten kuumailmakanavia, tai jätä sitä suoraan auringonpaisteeseen, alttiiksi suurelle määrälle pölyä tai mekaanisille iskuille.
- Älä käytä soitinta ulkotiloissa, ajoneuvoissa, laivoissa tai muissa aluksissa.
- Jos soitin tuodaan suoraan kylmästä paikasta lämpimään tai se sijoitetaan hyvin kosteisiin käyttötiloihin, sen lukupäihin saattaa tiivistyä kosteutta. Jos näin pääsee käymään, soitin ei välttämättä toimi kunnolla. Poista tällöin soittimesta levy, ja jätä se virta päälle kytkettynä "kuivumaan" noin puoleksi tunniksi, kunnes kosteus on haihtunut sen sisältä.

- Älä asenna soitinta kaltevalle tasolle. Se on suunniteltu käytettäväksi vain vaakasuorassa asennossa.
- Pidä soitin ja levyt loitolla voimakkaita magneettikenttiä aiheuttavista laitteista, kuten mikroaltauuneista ja suurista kaiuttimista.
- Älä aseta raskaita tai epävakaite esineitä soittimen päälle.
- Älä aseta levylautaseen muita esineitä kuin levyjä. Jos teet niin, joko soitin ja/tai tämä esine saattaa vahingoittua.
- Ota soittimesta pois levyt ennen sen siirtämistä. Ellet tee niin, levyt saattavat vaurioitua.
- Kun siirrät soitinta, irrota ensin sen virtajohto pistorasiasta ja sen jälkeen kaikki muut johdot siitä.

Virtalähteistä

- Soitin ei ole irti verkkovirrasta niin kauan kuin se on kytkettynä pistorasiaan, vaikka itse soittimesta olisikin kytketty virta päältä.
- Irrota soitin verkkovirrasta silloin kun et tule käyttämään sitä pitkään aikaan. Irrota virtajohto pistorasiasta pistokkeesta vetämällä. Älä koskaan vedä itse johdosta.
- Noudata seuraavassa annettuja ohjeita estääksesi virtajohdon vahingoittumisen. Älä käytä virtajohtoa sen ollessa vioittunut, koska sen tekeminen saattaa aiheuttaa sähköiskun tai tulipalon.
 - Varo, ettei virtajohto jää jumiin soittimen ja seinän tai hyllyn yms. väliin.
 - Älä aseta mitään raskasta virtajohdon päälle tai vedä itse virtajohdosta.

Äänenvoimakkuuden säätämisestä

Älä lisää äänenvoimakkuutta kuunnellessasi hyvin hiljaisia tai äänisignaaleja sisältäviä kohtia. Mikäli teet niin, kaiuttimet saattavat vahingoittua silloin kun levyn voimakkainta kohtaa toistetaan.

Soittimen puhdistamisesta

Puhdista kotelo, etupaneeli, säätimet ja painikkeet pehmeällä liinalla. Älä käytä hankaavaa siientä, hankausjauheita tai liuottimia, kuten alkoholia tai bentseeniä.

Puhdistuslevyistä, levy-/lukupään puhdistusaineista

Älä käytä puhdistuslevyjä tai levy-/lukupään puhdistusainetta (märkä- tai suihketyyppinen). Ne voivat aiheuttaa laitteeseen toimintahäiriön.

Osienvaihtamisesta

Jos tämän laitteen osia vaihdetaan korjauksen yhteydessä, vanhat osat tulee jättää kierrätyspisteeseen uudelleenkäyttöä tai kierrätystä varten.

Kopiosuoja ja tavaramerkit



- Tässä tuotteessa on yhdysvaltalaisilla patenteilla ja muilla immateriaalioikeuksilla suojattu kopiosuojatekniikka. Tämän kopiosuojatekniikan käyttöön on oltava lupa Macrovisionilta, ja se on tarkoitettu ainoastaan koti- ja muuhun rajoitettuun käyttöön, ellei Macrovision ole antanut lupaa muuhun. Ohjelman purkukoodin tietotekninen avaaminen tai soittimen purkamisen on kielletty.
- "AVCHD" ja "AVCHD" -logo ovat Panasonic Corporationin ja Sony Corporationin tavaramerkkejä.
- Java ja kaikki Java-pohjaiset tavaramerkit ovat Sun Microsystems, Inc.:n tavaramerkkejä tai rekisteröityjä tavaramerkkejä.
- "XMB" ja "xross media bar" ovat Sony Corporationin ja Sony Computer Entertainment Inc.:n tavaramerkkejä.
- Tässä tuotteessa käytetään High-Definition Multimedia Interface (HDMI™-tekniikkaa). HDMI, HDMI -logo ja High-Definition Multimedia Interface ovat HDMI Licensing LLC:n tavaramerkkejä tai rekisteröityjä tavaramerkkejä.
- "Blu-ray Disc" on tavaramerkki.
- "Blu-ray Disc" -, "DVD+RW" -, "DVD-RW" -, "DVD+R" -, "DVD-R" -, "DVD VIDEO" - ja "CD" -logot ovat tavaramerkkejä.
- "BD-LIVE", "BD-LIVE" -logo ja "BONUSVIEW" ovat Blu-ray Disc Associationin tavaramerkkejä.
- "x.v.Colour" ja "x.v.Colour" -logo ovat Sony Corporationin tavaramerkkejä.
- "BRAVIA Sync" ja "BRAVIA Sync" -logo ovat Sony Corporationin tavaramerkkejä.
- "PhotoTV HD" ja "PhotoTV HD" -logo ovat Sony Corporationin tavaramerkkejä.
- Muut järjestelmä- ja tuotenimet ovat yleensä niiden valmistajien tavaramerkkejä tai rekisteröityjä tavaramerkkejä. ™ ja ®-merkkejä ei näydetä tässä asiakirjassa.

TÄRKEÄ TIEDOTE

Muistutus: Tämä soitin pystyy näyttämään pysäytyskuvaa tai kuvaruutunäyttöä television ruudulla loputtomiin. Jos jätät pysäytyskuvan tai kuvaruutunäytön tv-ruudulle pitkäksi aikaa, television ruutu saattaa vahingoittua pysyvästi. Plasma- ja projektiotelevisiot ovat erityisen herkkiä tässä suhteessa.

Jos soittimen käytöstä on jotakin kysyttävää tai siinä esiintyy ongelmia, ota yhteys lähimpään Sonya myyvään liikkeeseen.

Tästä käsikirjasta

- Tässä käsikirjassa tarkoitetaan käsitteellä "levy" yleisesti BD-, DVD- ja CD-levyjä, ellei muuta ole erityisesti mainittu tekstissä tai piirroksissa.
- Kuvakkeet, kuten **BD**, jotka näkyvät kunkin selityksen alussa, viittaavat selitettävän toiminnon kanssa käytettävään mediaan. Yksityiskohtaisia tietoja on kappaleessa "Toistettavat levyt"(s. 59)
- Näissä käyttöohjeissa kuvataan soittimen käyttö sen kauko-ohjaimen säätimillä. Soitinta voi ohjata myös sen omilla säätimillä, jos niillä on sama tai samankaltainen nimi kuin kauko-ohjaimen säätimissä.
- Tässä käsikirjassa käytetyt kuvaruutunäytön kuvat eivät välttämättä ole täysin samanlaiset tv-ruudulla näkyvän kuvan kanssa.
- BDP-S363 Laitetta @ käytetään käyttöohjeiden kuvituksessa.
- TÄRKEÄT tiedot (väärän käyttötavan estämiseksi) näkyvät kuvakkeen  kohdalla. HYÖDYLLISIÄ tietoja (vihjeitä ja muita käyttökelpoisia tietoja) löytyy kuvakkeen  kohdalta.

Sisältö

VAROITUS	2
Yleisiä käyttöohjeita	3
Osien ja säädinten opas	8

Liitännät ja asetukset

Soittimen liitäntöjen tekeminen	13
Kohta 1: Soittimen kytkeminen tv:hen	14
Liitännän tekeminen HDMI-liitännän avulla	15
BRAVIA Sync -ominaisuuksia koskevia huomautuksia (Vain HDMI-liitännät)	16
Komponenttivideotuloliitäntiin kytkeminen (Y, Pb /C b, Pr /C r)	17
AV-liitäntiin kytkeminen	18
Kohta 2: Liitännät AV-(viritin)vahvistimeen	19
Liitännän tekeminen HDMI -liitäntään	20
: Digitaalisiin liitäntiin kytkeminen (OPTICAL/COAXIAL)	21
Kytkeä L/R-audioliitäntiin	22
Kohta 3: Sisäisen muistin asettaminen paikalleen	23
Kohta 4: Verkkoon kytkeminen	24
Jos laajakaistareititin kytketään suoraan soittimeen	24
Kytkemällä langaton LAN-reititin soittimeen	25
Kohta 5: Virtajohdon kytkeminen	25
Kohta 6: Kauko-ohjaimen valmistelu	26
Television käyttäminen kauko-ohjaimen avulla	26
Kohta 7: Easy Setup	27

Toisto

BD-/DVD-levyjen toisto	30
BD- tai DVD-valikon käyttö	32
BONUSVIEW/BD-LIVE-toimintojen käyttö	32
Nimikkeen ja jakson hakeminen	33
Toistoajan ja -tietojen näyttäminen	34
Videotallennusten kuvien ja äänen säätäminen	34
Musiikki-CD-levyjen ja MP3-audioraitojen toistaminen	35
Kuvatiedostojen toisto	37

Asetukset ja säädöt

Settings-valikoiden käyttö	39
Network Update	40
Video Settings	41
Audio Settings	44
BD/DVD Viewing Settings	47
Photo Settings	49
System Settings	49
Network Settings	51
Easy Setup	52
Resetting	53

Lisätietoja

Vianetsintä	54
Itsediagnoositoiminto	58
Toistettavat levyt	59
Videotoiston resoluutio	62
Äänentoistosignaalit ja soittimen asetukset	63
Tekniset tiedot	64
Kielikoodiluettelo	65
Käytönvalvonnan aluekoodit	65
Käyttöehdot ja loppukäyttäjän käyttöoikeussopimus	66
Sanasto	68
Index	71

Ennen soittimen käytön aloittamista lue “Käyttöehdot ja loppukäyttäjän käyttöoikeussopimus” (s. 66).

Osiensa ja säädinten opas

Lue lisätietoja suluissa mainituilta sivuilta.

Kauko-ohjain

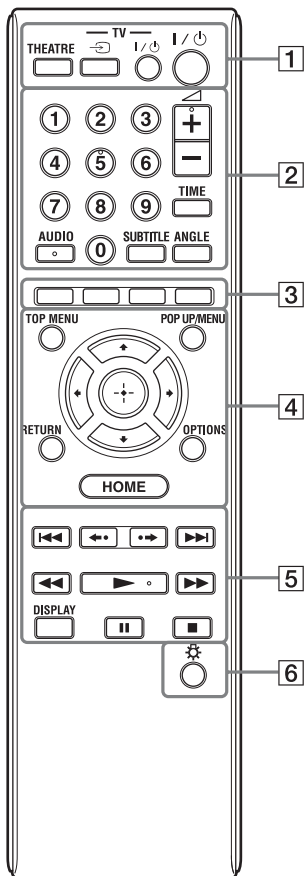

Numeropainikkeessa 5, painikkeessa AUDIO, \triangleleft + ja \triangleright -painikkeessa on tunnustusnyppylä. Käytä sitä apuna soittimen käytössä.

1 THEATRE (s. 16)

Kytkee automaattisesti käyttöön parhaan mahdolliseen videotilan videokuvien katselussa. Jos laite on kytketty AV- (viritin) vahvistimeen HDMI -johdolla, kaiuttimien toistama ääni muuttuu automaattisesti.

Jos soitin on kytketty Theatre-tilan kanssa yhteensopivaan tv:hen HDMI -johdolla, tv:n videotila vaihtuu Theatre-tilaksi.



THEATRE -painike toimii ainoastaan silloin kun tämä soitin on kytketty Theatre-tilan kanssa yhteensopivaa AV-(viritin) vahvistimeen tai Sony Theatre -tilan kanssa yhteensopivaan tv:hen.

TV \triangleleft (TV input select) (s. 26)

Siirtää ohjelmälähdettä tv:n ja muiden tulolähteiden välillä.

TV I/⏻ (on/standby) (s. 26)

Kytkee päälle tv:n tai asettaa sen valmiustilaan

I/⏻ (on/standby) (s. 27)

Kytkee päälle soittimen, tai asettaa sen valmiustilaan

2 Numeropainikkeet (s. 33, 51)

Lisää nimikkeen tai jakson numerot tms.

\triangleleft (volume) +/- (s. 26)

Säätää tv:n äänenvoimakkuutta.

TIME (s. 11)

Näyttää käytetyn tai jäljellä olevan toistoajan etupaneelinäytössä. Joka kerta painiketta painaessasi näyttö siirtyy käytetyn ja jäljellä olevan toistoajan välillä.

AUDIO (s. 47)

Valitsee kieliraidan silloin kun monikielisiä raitoja on tallennettu BD-ROM-/DVD VIDEO -levyille. Valitsee ääniraidan CD-levyiltä.

SUBTITLE (s. 47)

Valitsee tekstityskielen silloin kun monikielisiä tekstityksiä on tallennettu BD-ROM-/DVD VIDEO -levyille.

ANGLE

Vaihtaa toiselle kamerakulmalle silloin kun useita kamerakulmia on tallennettu BD-ROM-/DVD VIDEO-levyille.

3 Väripainikkeet (punainen/vihreä/keltainen/sininen)

Pikänäppäimet asetusyksiköiden valitsemiseen joidenkin BD-levyjen valikoista (voidaan myös käyttää BD:n vuorovaikutteisiin Java-sovelluksiin).

4 TOP MENU (s. 32)

Avaa tai sulkee BD:n tai DVD:n ylävalikon.

POP UP/MENU (s. 32)

Avaa tai sulkee BD-ROMin ponnahdusvalikon tai DVD:n valikon.

OPTIONS (s. 32, 37)

Vaihtoehtovalikko, joka voidaan valita, ilmestyy näytölle.

HOME (s. 30, 39)

Avaa soittimen aloitusvalikon.

Sulkee aloitusvalikon silloin kun CD asetetaan soittimeen.

RETURN

Siirtyä edelliseen valikkoon.

←/↑/↓/→

Siirtyä korostuksen esillä olevaan asetusyksikköön.

Keskuspainike (ENTER)

Vahvistaa valitun yksikön valinnan.

5 ◀◀/▶▶ (previous/next)

Hyppää edelliseen tai seuraavaan jaksoon, raitaan tai tiedostoon.

Edellisen raidan alkuun siirtymiseksi paina ◀◀ -painiketta kahdesti.

◀•/•▶ (pikausinta/pikasiirto eteenpäin)

Toistaa uudelleen kohtauksen/siirtää nopeasti kohtausta hieman eteenpäin. Joka kerta kun painat •▶ -painiketta, soitin siirtyy noin 15 sekuntia eteenpäin senhetkisestä kohtauksesta.

Joka kerta kun painat ◀• -painiketta, soitin toistaa uudelleen senhetkistä kohtausta noin 10 sekunnin ajan.

◀◀/▶▶ (pikasiirto taakse-/ eteenpäin)

Toistaa levyä pikavauhdilla taakse/ eteenpäin painiketta toiston aikana painettaessa.

Aina kun painat painiketta, hakunopeus muuttuu seuraavasti:

Toistosuunta

▶▶ 1 (x10) →▶▶ 2 (x30) →▶▶ 3 (x120)

Taaksepäin

◀ (x1) →◀◀ 1 (x10) →◀◀◀ 2 (x30)

→◀◀◀ 3 (x120)

Jos painat ja pidät painiketta painettuna, pikatoisto eteen/taaksepäin jatkuu valitulla nopeudella, kunnes päästät painikkeen.

* Hakunopeus ei vaihdu CD-levyjä ja MP3-audioraitoja toistettaessa.

Nopeuskerroinratvat ovat arvioituja lukuja.

– Paina normaalin toiston jatkamiseksi ▶.

Kuvien hidas toisto, pysähdyskuva (ainoastaan toistosuunta)

Toistaa ▶▶ -painiketta painettaessa BD-/DVD-levyä hitaalla nopeudella runsaan sekunnin ajan taukotilassa.

Toistaa ruudun kerrallaan ▶▶ -painiketta kevyesti taukotilassa painettaessa.

– Paina normaalin toiston jatkamiseksi ▶.

▶ (play) (s. 30)

Käynnistää toiston tai keskeytetyn toiston.

Jatkaa toistoa kohdasta, jossa painoit ■ -painiketta (Toistomuisti).

Toista kuvat tiedostuksen silloin kun JPEG-kuvatiedostojen sisältävä levy asetetaan soittimeen.

DISPLAY (s. 34)

Näyttää toistotiedot näytöllä.

|| (pause)

Tauottaa tai käynnistää uudelleen toiston.

■ (stop)

Keskeyttää toiston ja tallentaa muistiin keskeytyskohdan (toistomuistikohhta) (sivut 31 ja 36).

Nimikkeen/raidan toistomuistikohhta on sen viimeksi toistettu kohta tai kuvakansion viimeinen kuva.

6 ⚙ (valo) (Vain BDP-S363)

Valaisee painikkeet [4] ja [5] (paitsi ←/↑/↓/→ and ENTER), ja on hyödyllinen soitinta niukassa valaistuksessa käytettäessä.

Etupaneeli

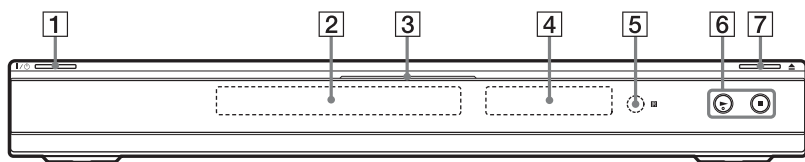

Painikkeessa ► on tunnustusnyppylä. Käytä sitä apuna soittimen käytössä.

1 I/⏻ (virta/valmiustila) (s. 27)

Kytkee päälle soittimen, tai asettaa sen valmiustilaan.

2 Levykelkka (s. 30)

3 Blu-ray-levyn ilmaisin

Syttyy palamaan, kun virta on kytketty päälle.

Syttyy palamaan sinisenä BD-levyjä soittaessa.

4 Etupaneelinäyttö (s. 11)

5 Kauko-ohjainanturi (s. 26)

6 ► (toisto), ■ (pysäytys) (s. 30)

Käynnistää tai keskeyttää toiston.

7 ▲ (avaa/sulje) (s. 30)

Avaa tai sulkee levykelkan.

Levykelkan lukitseminen (Lapsilukko)

Voit lukita levylautasen sen vahingossa tapahtuvan käytön estämiseksi.

Soittimen ollessa kytkettynä päälle pidä painettuna soittimen ►-painiketta vähintään 10 sekuntia, kunnes etupaneelinäytölle on ilmestynyt ilmaisin "LOCKED".

Levylautanen on nyt lukittu.

Levylautasen lukituksen avaamiseksi pidä painettuna soittimen ►-painiketta, kunnes "UNLOCK" ilmestyy etupaneelinäyttöön.

Etupaneelinäyttö

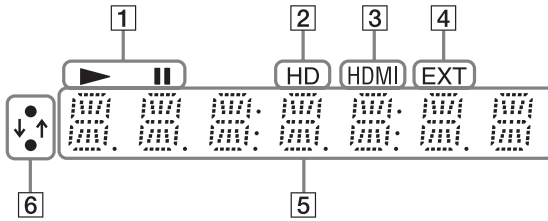

1 ▶, ||

Syttyy palamaan toiston tai tauon aikana.

2 HD (s. 42)

Syttyy palamaan toistettaessa 720p/1080i/1080p-videosignaaleja HDMI OUT-liitännästä tai 720p/1080i-videosignaaleja COMPONENT VIDEO OUT-liitännästä.

3 HDMI (s. 15)

Syttyy palamaan, kun HDMI-laite on tunnistettu.

4 EXT (s. 23)

Syttyy palamaan, kun ulkoinen muisti on tunnistettu.

5 Toistotietoja

Voit tarkistaa aikatiedot. Paina TIME -painiketta toiston aikana niin monta kertaa kuin tarvitaan. Näyttö vaihtuu seuraavan kaavan mukaisesti:

BD-ROM-/DVD VIDEO -levyä toistettaessa

Parhaillaan toistettavasta nimikkeestä kulunut aika



Parhaillaan toistettavan nimikkeen jäännösaika

CD:tä toistettaessa

Parhaillaan toistettavasta raidasta kulunut aika



Parhaillaan toistettavan raidan jäännösaika



Parhaillaan toistettavasta levystä* kulunut aika



Nykyisen levyn jäännösaika*

* Paitsi MP3-audioraitoja



Ilmaisimet "T" (Nimike tai raita), "C" (Jakso) tai "D" (Levy) saattavat näkyä näytöllä levystä riippuen.

6 Verkkoyhteyden ilmaisim

Syttyy palamaan verkkoyhteyden toimiessa ja soittimen ohjelmistoa ladattaessa.

Yksityiskohtaista tietoa soittimen ohjelmistosta on sivulla lue s. 40.

Takapaneeli

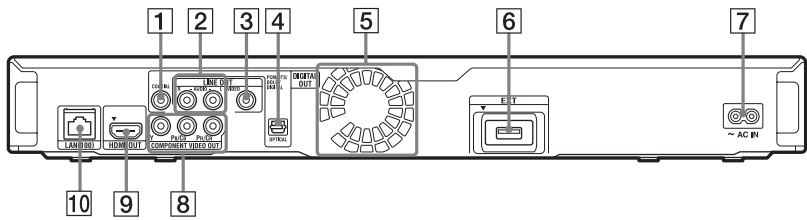

- 1 DIGITAL OUT (COAXIAL) -liitäntä (s. 21)**
- 2 LINE OUT (R-AUDIO-L) -liitännät (s. 17, 18, 22)**
- 3 LINE OUT (VIDEO) -liitäntä (s. 18)**
- 4 DIGITAL OUT (OPTICAL) -liitäntä (s. 21)**
- 5 Tuuletusaukot**
Soittimen sisällä on tuuletuspuhallin.
- 6 EXT @-korttitila (s. 23)**
- 7 AC IN äärimmäinen likaantumisen (s. 25)**
- 8 COMPONENT VIDEO OUT (Y, P_B/C_B, P_R/C_R) -liitännät (s. 17)**
- 9 HDMI OUT -liitäntä (s. 15, 20)**
- 10 LAN (100) äärimmäinen likaantumisen (s. 23)**

Soittimen liitännöiden tekeminen

Tarkista, että pakkaus sisältää seuraavat tarvikkeet.

- Virtajohto (1)
- Kauko-ohjain (1)
- R6-paristot (AA-koko) (2)



Suorita kohdat 1–7 tehdäksesi soittimen liitännät ja asetukset. Älä kytke paikalleen virtajohtoa ennen kuin olet tullut kohtaan “Kohta 5: Virtajohdon kytkeminen” (s. 25).

Liitännät ja asetukset

Kohta 1: Soittimen kytkeminen tv:hen

Video-/HDMI OUT -liitännät

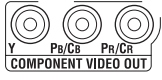
Soittimessa on seuraavat videoliitännät. Kytke soitin tv:hen tv:n tuloliitaintien mukaisesti. Kytkiessäsi soittimen tv:hen HDMI-johdolla, pystyt nauttimaan korkealaatuisista digitaalikuvista ja äänenlaadusta HDMI OUT -liitännään käyttämällä.

Liitännätyyppi	Videoresoluutio	Liitännät
Korkea laatu Digitaalinen 	Teräväpiirto: 1080/24p, 1080p, 1080i, 720p Normaali resoluutio: 576p/480p, 576i/480i	Lue "Liitännän tekeminen HDMI-liitännän avulla" (s. 15).
Analoginen 	Teräväpiirto: 1080i, 720p Normaali resoluutio: 576p/480p, 576i/480i	Lue "Komponenttivideotuloliitäntiin kytkeminen (Y, Pb /Cb, Pr /Cr)" (s. 17).
	Normaali resoluutio: 576i/480i	Lue "AV-liitäntiin kytkeminen" (s. 18).

Normaali laatu



- Paina johtojen pistokkeet tukevasti liitännöihinsä tarpeettoman kohinan välttämiseksi.
- Lue yksityiskohtaisemmat ohjeet eri laitteiden mukana toimitetuista ohjeista.
- Et voi kytkeä tätä soitinta tv:hen, jossa ei ole videotuloliitaintää.
- Älä paina johtojen pistokkeita liian kovasti liitännöihinsä. Niiden puristuminen koteloaa tms. vasten saattaa vahingoittaa johtoja.

Soittimen kytkeminen TV:hen, jossa on DVI-tulo

HDMI-DVI-muunnosjohtoa (ei sisälly toimitukseen). DVI-liitännän kautta ei voi siirtää äänisignaaleja, joten sinun on käytettävä jotakin muuta ääniliitaintää tämän liitännän lisäksi (s. 19).
 Et voi myöskään kytkeä HDMI OUT -liitaintää DVI-liitäntiin, jotka eivät ole HDCP-yhteensopivia (esim. tietokonenäyttöjen DVI-liitännät).

Liitännän tekeminen HDMI-liitännän avulla

Kytke soitin tv:hen käyttämällä HDMI -johtoa, jotta voit nauttia korkealaatuisista kuvista ja äänestä HDMI OUT -liitännän kautta.

Jos kytket soittimeen Sony-tv:hen, joka on yhteensopiva "Control for HDMI" -toiminnon kanssa (s. 16), lue lisätietoja tv:n mukana toimitetuista käyttöohjeista.

Jos kytket tähän soittimeen 1080/24p- tai 1080p-yhteensopivan tv:n, käytä suurnopeuksista HDMI-johtoa.

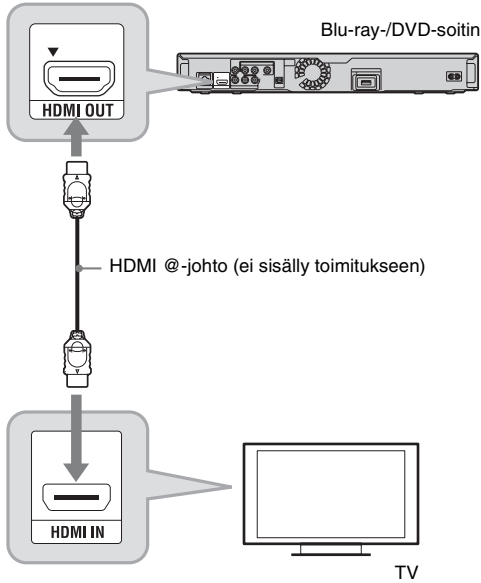

Huomautuksia HDMI OUT -liitäntään kytkemisestä

Lue huolella seuraavat ohjeet, koska virheellinen käyttö saattaa vaurioittaa HDMI OUT -liitäntää ja liitintä.

- Aseta HDMI OUT -liitin tarkasti soittimen takaosan HDMI-liitännän kohdalle ja varmista niiden muodosta päätelleesi, että ne sopivat toisiinsa. Varmista, ettei liitin tule ylösalaisin tai vinoon.

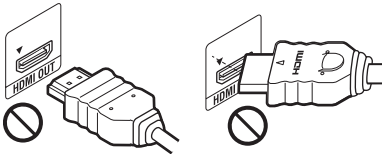

- Kytke HDMI-johto irti soitinta siirtäessäsi.



- Jos asetat soittimen laitetelineeseen HDMI-johdon ollessa kytkettynä soittimeen, älä kohdista liikaa voimaa laitetelineen seinämiin. Tämä saattaa vahingoittaa HDMI OUT -liitäntää ja HDMI-johtoa.
- Johtoa kytkiessäsi tai irrottaessasi älä ruuvaa tai kierrä HDMI-liitintä.

HDMI OUT -liitännän ilmaisimista

Kun tähän soittimeen kytketty HDMI-yhteensopiva laite on tunnistettu, soittimen etupaneelissa olevaan HDMI-ilmaisimeen syttyy valo.



- Kaikki teräväpiirrtelevisiot eivät ole täysin yhteensopivia tämän tuotteen kanssa, ja tämä voi aiheuttaa artefaktien näkymisen kuvassa. 480i/576i/480p/576p/720p/1080i/1080p-kuvaa käytettäessä ongelmat suositellaan ratkaistavaksi tekemällä liitäntä LINE OUT VIDEO-liitäntään. Mikäli syntyy kysymyksiä tv-vastaanottimemme yhteensopivuudesta tämän 480i/576i/480p/576p/720p/1080i/1080p -blu-ray-/DVD-soitinmallin kanssa, ota yhteys asiakaspalveluumme.
- Ellei kuva ole terävä, luonnollisen tuntuinen tai tyydytä sinua muulla tavalla, vaihda videolähdön resoluutiota "Video Settings" -valikon Output Video Format -asetuksen kohdasta 3 (s. 42).
- Käytä ainoastaan HDMI-johtoa, jossa on HDMI-logo.

BRAVIA Sync -ominaisuuksia koskevia huomautuksia (Vain HDMI-liitännät)

Kun kytket Control for HDMI-ohjaustoiminnon kanssa yhteensopivia Sony-laitteita HDMI-johdolla (ei sisälly toimitukseen) tähän laitteeseen, käyttö yksinkertaistuu seuraavasti:

- Yhden kosketuksen toisto
Painamalla kerran jotakin seuraavista painikkeista kytkeytyy soittimeen kytketty tv päälle ja tv:n tulonvalitsin siirtyy automaattisesti soittimeen.
- -
- HOME: Aloitusvalikko tulee automaattisesti esiin (s. 9, 30, 39).
- : Levyn toisto keskeytyy automaattisesti. (s. 31)
- Järjestelmän virrankatkaisu
Kytkiessäsi tv:n päältä sen kauko-ohjaimen TV -painikkeella soittimen ohella myös HDMI-yhteensopivasta laitteesta katkeaa virta automaattisesti.
- Theatre-painike
Jos painat THEATRE-painiketta soitin kytkeytyy automaattisesti parhaaseen mahdolliseen videotilaan elokuvien katselua varten. Jos tämä soitin on kytketty AV-(viritin)vahvistimeen HDMI-johdolla, kaiutinten toistotapa vaihtuu automaattisesti. Jos soitin on kytketty Theatre Mode -yhteensopivaan tv:hen HDMI-johdolla, tv:n videotilaksi vaihtuu Theatre Mode. Paina painiketta uudelleen alkuperäisasetukseen palaamiseksi.

- Language Follow

Kun vaihdat näyttöruudun kieltä tv:stäsi, myös soittimen ruutukuvan kieli vaihtuu sen jälkeen kun soitin on kytketty kerran päältä ja uudelleen päälle.

BRAVIA Sync -ominaisuuksien käytön valmistelu

Aseta "System Settings" -valikosta "Control for HDMI" -asetukseksi "On" (s. 49).

Lisätietoja tv:n ja muiden tähän soittimeen kytkettyjen laitteiden asetuksista on niiden käyttöohjeissa.



- Tämä soitin johonkin "Control for HDMI" Easy Setting-toiminnon kanssa yhteensopivaan Sony tv:hen HDMI-johdolla kytkettäessä soittimen "Control for HDMI" -asetukseksi vaihtuu automaattisesti "On", jos soittimeen kytketyn tv:n "Control for HDMI" -asetukseksi on asetettu "On." Lue lisätietoja tv:n käyttöohjeista.
- Jos tämä laite kytketään BRAVIA Sync -ominaisuuksien kanssa yhteensopivaan Sony tv:hen HDMI-johdolla, voit ohjata tämän soittimen perustoimintoja tv:n kaukosäätimellä, jos tähän soittimeen kytketyn tv:n "Control for HDMI" -asetukseksi on asetettu "On". Lue lisätietoja tv:n käyttöohjeista.



Kytketystä laitteesta riippuen Control for HDMI-ohjaustoiminto ei välttämättä toimi. Lue lisätietoja laitteen mukana toimitetuista käyttöohjeista.

Komponenttivideotuliäntiin kytkeminen (Y, P_B/C_B, P_R/C_R)

Kytke soittimen COMPONENT VIDEO OUT -liitännät tv:hen käyttämällä komponenttivideojohtoa (ei sisälly toimitukseen). Pääset nauttimaan korkealuokkaisista kuvista. Kytke laite tämän soittimen LINE OUT (R-AUDIO-L) -liitäntiin AV-johdolla (ei sisälly toimitukseen).

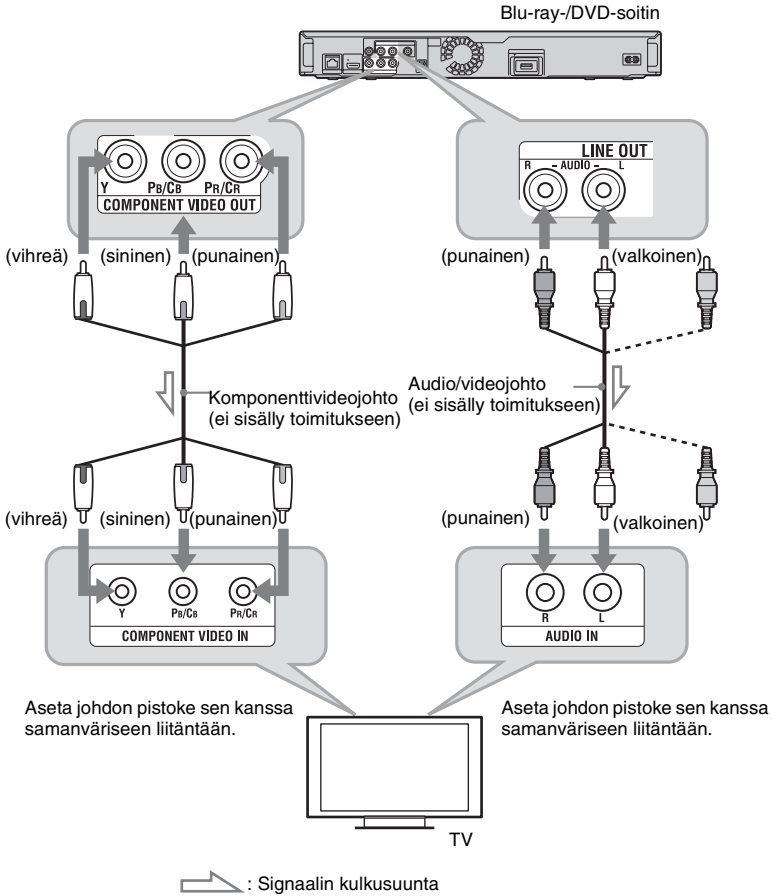

Jos kytket tämän soittimen televisioon komponenttivideojohdolla, irrota AV-videojohdon pistoke (keltainen) (ei sisälly toimitukseen).

AV-liitäntiin kytkeminen

Kytke soittimen LINE OUT (VIDEO, R-AUDIO-L) -liitännät tv:hen käyttämällä AV-johtoa (ei sisälly toimitukseen). Pääset nauttimaan korkealuokkaisista kuvista ja äänestä.

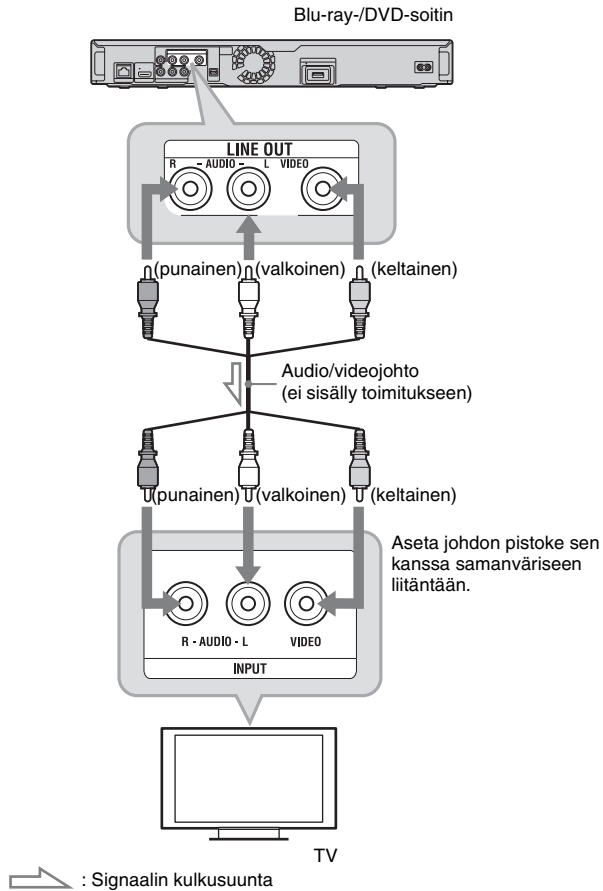

Kohta 2: Liitännät AV-(viritin)vahvistimeen

Ääni/HDMI OUT -liitännistä

Soittimessa on seuraavat audioliitännät. Kytke soitin AV-(viritin)vahvistimeen näiden tuloliitännien mukaisesti.

Liitännätyyppi	Liitännät
Digitaalinen	Lue “Liitännän tekeminen HDMI -liitännään” (s. 20).
	Lue “: Digitaalisiin liitäntiin kytkeminen (OPTICAL/COAXIAL)” (s. 21).
Analoginen	Lue “Kytkeä L/R-audioliitäntiin” (s. 22).



Kaiutinten sijoittamiseksi oikein lue toimitettujen varusteiden mukana tulleet käyttöohjeet.

Liitännän tekeminen HDMI -liitäntään

Jos AV-(viritin)vahvistimessa on HDMI-tuloliitäntä, käytä sitä. Tähän soittimeen kytketyn AV-(viritin)vahvistimen äänenlaatu paranee tätä liitäntään käytettäessä.

7.1.-kanavaisen äänentoiston kuuntelemiseksi käytä suurmopeuksista HDMI -johtoa.

Jos kytket soittimeen AV-(viritin)vahvistimeen, joka on yhteensopiva "Control for HDMI" -toiminnon kanssa (s. 16), lue lisätietoja AV-(viritin)vahvistimen mukana toimitetuista käyttöohjeista.

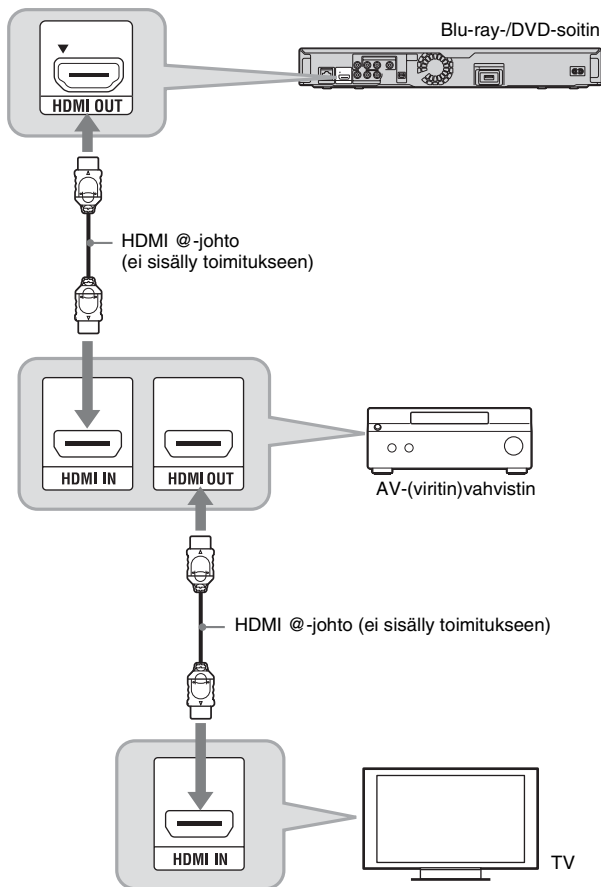

1 Kytke tämän soittimen HDMI OUT -liitäntä AV-(viritin)vahvistimeesi.

2 Aseta "Audio Settings" -valikosta "BD Audio Setting" -asetukseksi "Direct" (s. 45).

Kakkosäänen (kommentti) kuuntelemiseksi aseta "BD Audio Setting" -asetukseksi "Mix".



Tarkista seuraavat asetukset:

- että "Audio Settings" -valikon "Audio Output Priority" -asetukseksi on asetettu HDMI (s. 44).
- että "Audio Settings" -valikon "Audio (HDMI)" -asetukseksi on asetettu Auto (s. 44).



Kaikki HDMI-yhteensopivat AV-(viritin)vahvistimet eivät ole yhteensopivia 8-kanavaisten lineaaristen PCM-signaalien kanssa. Lue myös soittimeen kytketyn AV-(viritin)vahvistimen käyttöohjeet.

Digitaalisiin liitäntiin kytkeminen (OPTICAL/COAXIAL)

Jos AV-(viritin)vahvistimessa on Dolby^{*1} Digital-, Dolby Pro Logic- tai DTS^{*2}-dekooderi ja digitaalinen tuloliitäntä, voit käyttää Dolby Digital- (5.1-kanavainen), Dolby Pro Logic- (4.0-kanavainen) tai DTS (5.1-kanavainen) -äänitehosteita.

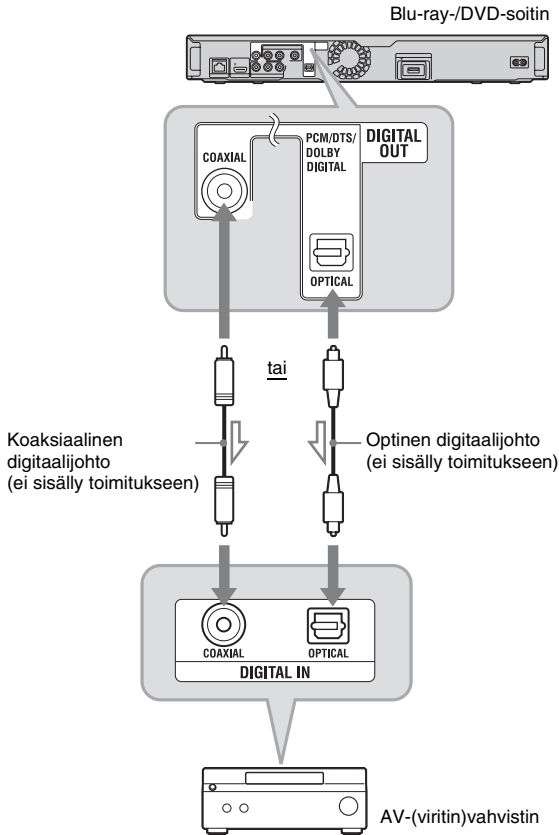

 : Signaalin kulkusuunta

- 1** Kytke tämän soittimen digitaalinen liitäntä AV-(viritin)vahvistimeesi.
- 2** Aseta "Audio Settings"-valikosta "Audio Output Priority"-asetukseksi "Coaxial/Optical" (s. 44).
- 3** Tee sopivat asetukset "Audio Settings"-valikon kohdista "Dolby Digital" ja "DTS" (s. 45).

Muussa tapauksessa ääntä ei tule kuuluviin tai vain kovaäänistä melua kuuluu kaiuttimista.

^{*1} Valmistettu Dolby Laboratoriesilta saadulla lisenssillä.

^{*2} Dolby, Pro Logic ja kaksois-D-symboli ovat seuraavien USA:n patenttien alaisia: nro:t 5,451,942, 956,674, 5,974,380, 5,978, 762, 6,226,616, 6,487,535, 7,392,195, 7,272, 567, 7,333,929 ja 71212,872 sekä muiden USA:ssa ja maailmalla voimassa olevat patenttien alaisia, jotka on annettu tai tulossa. DTS on rekisteröity tavaramerkki ja DTS-logot, symboli, DTS-HD ja DTS-HD Master Audio I Essential ovat DTS Inc:n tavaramerkkejä. © 1996-2008 DTS Inc. Kaikki oikeudet pidätetään.

Kytkeä L/R-audioliitäntiin

Jos AV-(viritin)vahvistimessasi on vain vasemman ja oikean kanavan tuloliitännät, käytä tätä liitäntää.

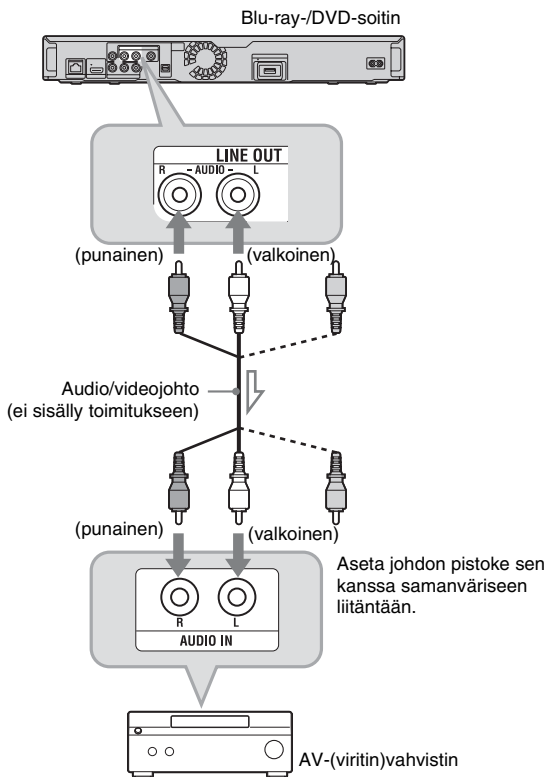

 : Signaalin kulkusuunta

Kohta 3: Sisäisen muistin asettaminen paikalleen

Jos haluat katsella tiettyihin blu-ray-levyihin liittyvää lisämateriaalia (kuten BONUSVIEW/BD-LIVE), sinun pitää käyttää ulkoista muistia (ei sisälly toimitukseen).

Aseta paikalleen ulkoinen muistilaite (1 GB tai suurempi USB-flash-muisti, kuten Sony USM2GL, USM4GL tai USM1GH) EXT-muistitilaan paikalliseksi tallennusmediaksi.

Paina ulkoista muistia ▼ -suuntaan EXT-muistipaikkaan niin syväälle kuin se vain menee.

Tarkista, että etupaneelinäytön EXT-ilmaisimessa palaa valo, kun soitin on kytketty päälle.

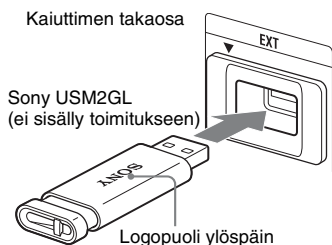

- Aseta ulkoinen muisti paikalleen suoralla liikkeellä. Jos painat ulkoisen muistin väkisin paikalleen, tämä saattaa vahingoittaa sekä itse muistia että soitinta.
- Pidä ulkoinen muisti lasten ulottumattomissa, jotta kukaan ei sattuisi nielaisemaan sitä vahingossa.
- Älä käytä liikaa voimaa painaessasi ulkoista muistia muistipaikkaansa, koska seurauksena voi olla toimintahäiriö.
- Suosittelemme markkinoille huhtikuussa 2009 tulleen Sony USM2GL -ulkoisen muistin käyttöä.
- Myös muut USB-flash-muistilaitteet saattavat tukea tätä toimintoa. Emme kuitenkaan pysty takaamaan yhteensopivuutta muiden USB-flash-muistien kanssa.
- Jos aiot asettaa jonkin muun kuin Sony USM2GL -USB-flash-muistin soittimeen, tarkista asetussuunta ennen muistin asettamista soittimeen.
- USB-flash-muistista riippuen se saattaa jäädä hieman ulos EXT-muistipaikasta. Älä pakota sitä muistipaikkaan tai paina USB-flash-muistin ulos jäävää osaa liikaa sisäänpäin.
- Älä aseta EXT -muistipaikkaan mitään muuta kuin USB-muisti.
- Tietojen tuhoutumisen tai vahingoittumisen estämiseksi kytke soitin päältä asettaessasi ulkoisen muistin muistipaikkaan tai ottaessasi sen pois siitä.
- Ellei EXT-ilmaisimeen syty valo, kytke soitin päältä, irrota ja aseta uudelleen paikalleen ulkoinen muisti, ja kytke soitin päälle uudelleen.
- Älä aseta valokuvia tai musiikkitiedostoja sisältävää ulkoista muistia muistipaikkaan välttääksesi ulkoisessa muistissa olevien tietojen tuhoutumisen.
- Kun alustat uudelleen USB-flash-muistin käytä FAT16 - tai FAT32 -formaattia.

Ulkoisen muistin pois ottaminen

- 1 Paina  -painiketta soittimen kytkemiseksi päältä.
- 2 Vedä ulkoinen muisti ulos EXT-muistipaikasta.

Kohta 4: Verkkoon kytkeytyminen

Kytke soittimen LAN (100) -liitäntä suoraan Internet-lähteeseen käyttämällä LAN-johtoa soittimen ohjelmiston päivittämiseen. Voit käyttää BD-LIVE-toimintoa (s. 32).

1 Kytke soittimen LAN (100) -liitäntä Internet-lähteeseesi.

Internet-lähteeseen voi kytkeytyä seuraavilla tavoilla:

- Kytkemällä laajakaistareititin suoraan soittimeen
- Kytkemällä langaton LAN-reititin soittimeen

Lue myös laajakaistareitittimen tai langattoman LAN-reitittimen mukana tulleet ohjeet.

2 Tee sopivat asetukset "Network Settings" -valikon kohdasta "Internet Settings" (s. 51).

Soittimen ohjelmiston päivitys verkon kautta

Lue "Network Update" (s. 40) ja "Software Update Notification" (s. 50).



Älä kytke puhelinlinjaa LAN (100) -liitäntään, koska seurauksena voi olla toimintahäiriö.

BD-LIVE-toiminnon käyttö

Lue "BONUSVIEW/BD-LIVE-toimintojen käyttö" (s. 32).



BD-LIVE-toiminnon käyttämiseksi suosittelemme vähintään 1 Mbps:n tehokkaan nopeuden omaavan Internet-yhteyden käyttöä, riippuen yhteysolosuhteista ja verkon kunnosta.

Jos laajakaistareititin kytketään suoraan soittimeen

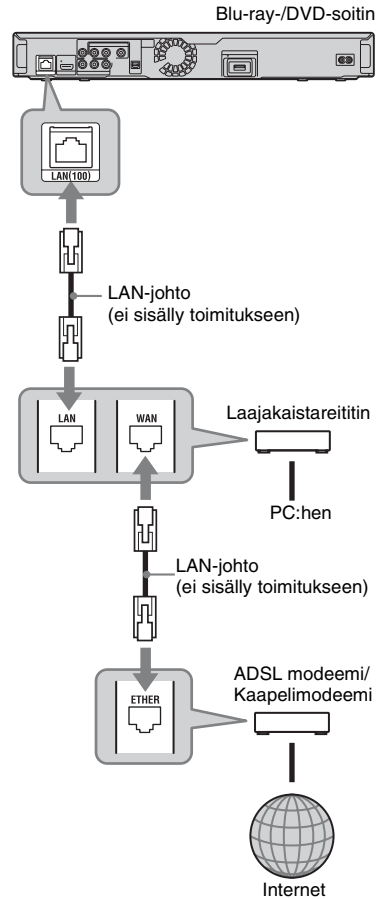

LAN-johdoista

Modeemista tai reititimestä riippuen LAN-johdon tyyppi, suora tai ristiinkytetty, saattaa vaihdella. Yksityiskohtaisia tietoja LAN-johdoista on modeemin ja reitittimen käyttöohjeissa.

Kytkemällä langaton LAN-reititin soittimeen

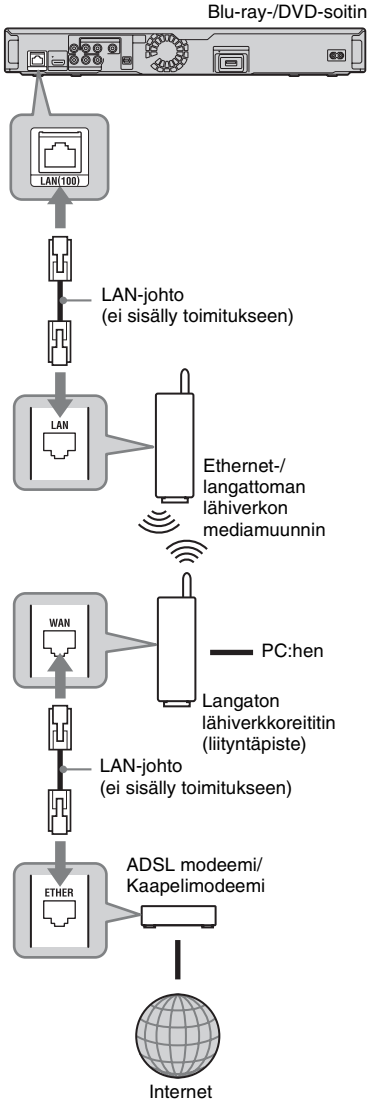

Älä kytke tämän soittimen LAN-liitäntää tietokoneen LAN-liitäntään.

Kohta 5: Virtajohton kytkeminen

Kun kaikki muut liitännät on tehty, kytke toimitettu virtajohto soittimen AC IN -liitäntään. Kytke sen jälkeen soittimen ja tv:n virtajohtot pistorasiaan.

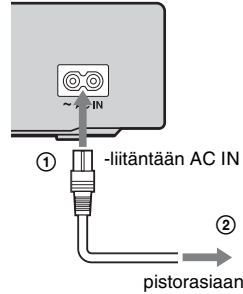

Kohta 6: Kauko-ohjaimen valmistelu

Voit käyttää soitinta sen mukana toimitetulla kauko-ohjaimella. Aseta kauko-ohjaimen paristotilaan kaksi R6-paristoa (koko AA) niin, että niiden merkinnät ⊕ ja ⊖ vastaavat paristotilan merkintöjä. Kun käytät kauko-ohjainta, suuntaa se kohti soittimen kauko-ohjausanturia (s. 10).

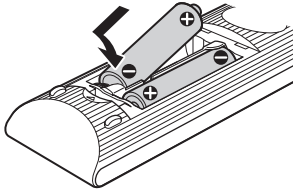

- Käytä paristoja oikein välttääksesi mahdolliset vuodot ja syöpyymiset. Älä koske paljain käsin vuotaneeseen nesteeseen, jos vuotoa on päässyt esiintymään. Noudata seuraavia ohjeita:
 - Älä käytä uusia paristoja yhdessä vanhojen kanssa, tai samanaikaisesti eri valmistajien paristoja.
 - Älä yritä ladata paristoja.
 - Jos tiedät, ettet tule käyttämään kauko-ohjainta pitkään aikaan, ota paristot pois siitä.
 - Jos paristot ovat päässeet vuotamaan, pyyhi vuotanut neste pois paristotilasta ja aseta uudet paristot paikalleen.
- Älä altista kauko-ohjainanturia (merkitty etupaneeliin merkinnällä ) voimakkaalle valolle, kuten suora auringonvalo tai lamput. Soitin ei tällöin välttämättä reagoi kauko-ohjaimella annettuihin komentoihin.

Television käyttäminen kauko-ohjaimen avulla



Voit säätää äänenvoimakkuutta ja ohjelmalähdettä sekä käyttää Sony-tv:n virtakytkintä soittimen mukana toimitetulla kauko-ohjaimella.



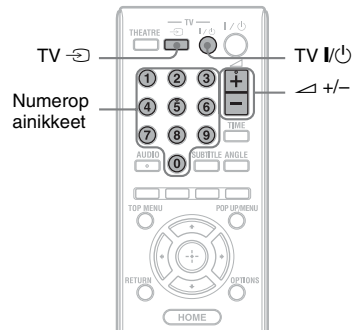

Paristoja kauko-ohjaimen vaihtaessa koodinnumero saattaa palautua oletusasetukseen. Vaihda se tällöin uudelleen oikeaksi koodinumeroksi.



Käytössä olevat painikkeet

Tallentimeen kytketystä laitteesta riippuen et voi käyttää tv:tä tai AV-(virtitin) vahvistinta joillakin tai millään alla mainituista painikkeista (TV I/O, TV , TV  tai ).

Painikkeet	Toiminto
TV I/O	Kytkee tv:n päälle tai päältä.
TV  (TV input select)	Kytkee tv:n tulovalitsimen joko tv:hen tai muihin toistolähteisiin.
 (volume) +/-	Säätää TV:n äänenvoimakkuutta.

Tv:n käyttö kauko-ohjaimella

Voit ohjata muun kuin Sony-tv:n äänenvoimakkuutta tai ohjelmalähdettä ja käyttää myös sen virtakytkintä. Jos tv:si on mukana alla olevassa luettelossa, aseta sen valmistajan mukainen koodi.



Uusi koodi näppäiltäessä aikaisempi häviää muistista.

- 1** Samalla kun pidät painettuna TV I/⏻ -painiketta, kirjoita tv:n valmistajan koodi numeropainikkeilla.

Jos haluat kirjoittaa esimerkiksi luvun "09", paina numeroa "0" ja sen jälkeen numeroa "9".

Kauko-ohjaimella ohjattavien tv-vastaanotinten koodinumerot

Jos oman televisiomerkin kohdalla on annettu useita merkikoodoja, kokeile aina yhtä koodia kerrallaan nähdäksesi millä koodilla televisiosi toimii.

◆ BDP-S360

Valmistaja	Koodinro
Sony	01 (oletus)
Hitachi	24
JVC	33
LG/Goldstar	76
Panasonic	17, 49
Philips	06, 08, 72
Samsung	71
Sharp	29
Toshiba	38

◆ BDP-S363

Valmistaja	Koodinro
Sony	01 (oletus)
Grundig	11
Hitachi	24
ITT	15, 16
JVC	33
LG/Goldstar	76
Loewe	45
Nokia	15, 16, 69, 73
Panasonic	17, 49
Philips	06, 07, 08, 72
Saba	12, 13, 74
Samsung	22, 23, 71
Sanyo	25
Sharp	29
Telefunken	36
Thomson	43, 75
Toshiba	38

- 2** Päästä TV I/⏻ -painike.

Kohta 7: Easy Setup

Toimi seuraavien ohjeiden mukaan tehdäksesi minimimäärän perussäätöjä soittimen käyttämiseksi. Ellet suorita Easy Setup -toimintoa loppuun, se käynnistyy joka kerta kun kytket virran tallentimeen. Tee alla olevat asetukset seuraavassa järjestyksessä.

Kun soitin kytketään päälle ensimmäisen kerran

Odota hetkinen, kunnes soitin on kytkeytynyt päälle ja aloittanut Easy Setup -toiminnon.

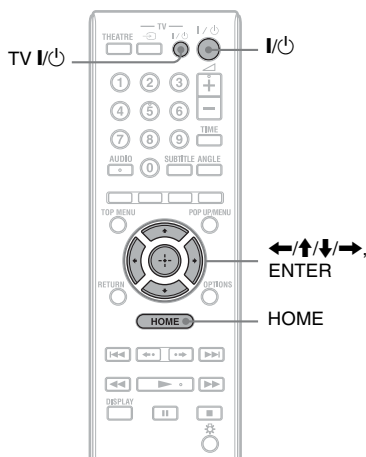

- 1 Kytke tv päälle.**
- 2 Kytke virta soittimeen sen I/⏻ -painikkeella.**
Soitin kytkeytyy päälle hetken kuluttua.
- 3 Siirrä tv:n tuloliitännän valitsin asentoon, jossa soittimen toistosignaali tulee näkyviin tv-ruutuun.**
Kuvaruutunäytön kielen valintaikkuna tulee esiin.
 - Ellei kuvaruutunäytön kielenvalintaikkuna tule esiin Paina HOME-painiketta ja valitse "Setup"-valikosta "Easy Setup" (s. 52). Valitse sen jälkeen "Start" ja paina ENTER-painiketta.

4 Valitse kuvaruutunäyttöjen kieli painikkeilla ↑/↓ ja paina sen jälkeen ENTER-painiketta.

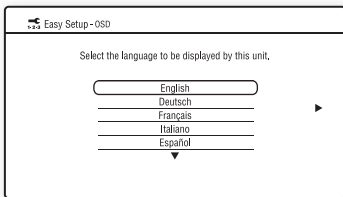

Alkuasetuksia koskeva viesti tulee esiin.

5 Valitse "Start" ja paina painiketta ENTER.

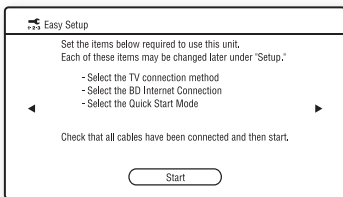

6 Valitse soitin tv:hen kytkettäessä käytettävän johdon tyyppi ja paina sen jälkeen ENTER-painiketta.

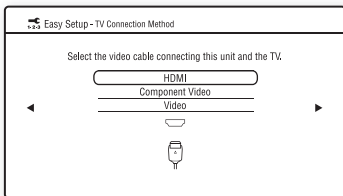

⚡ Kytkeessäsi HDMI OUT-liitännän ja muut videolähtöliitännät samaan aikaan, valitse "Component Video".

7 Tee vastaavat asetukset riippuen tv:hen kytketyistä johdoista.

Jos valitset "HDMI" kohdassa 6

- 1 Valitse "Start" ja paina painiketta ENTER.
Testinäyttö tulee esiin noin 30 sekunniksi.
Esimerkki: Jos television videotoiston resoluutioksi on asetettu 10180i

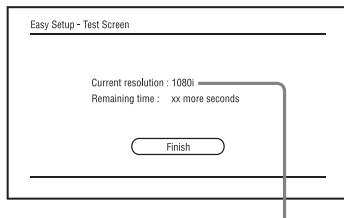

Nykyisen videotoiston resoluutioasetus



Ellei kuvaa näy, paina RETURN-painiketta palataksesi kohtaan 6 ja valitse "Component Video".

- 2 Valitse "Finish" ja paina painiketta ENTER.
Näyttö pyytää vahvistusta.
- 3 Valitse "OK" tai "Cancel" ja paina painiketta ENTER.

Jos valitset "Component Video" kohdassa 6

- 1 Valitse kuvantoiston resoluutio soittimeen kytkettyä tv:tä varten ja paina ENTER-painiketta.
Yksityiskohtaisia tietoja videotoiston resoluutiosta on sivulla 43.

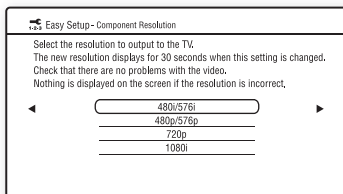

Testinäyttö ilmestyy esiin noin 30 sekunniksi. Lisätietoja testinäytöstä on (edellä olevassa) kappaleessa "Jos valitset "HDMI" kohdassa 6".



Ellei kuvaa tule näkyviin, paina RETURN-painiketta palataksesi edelliseen näyttöön ja vaihda resoluutioasetusta sieltä.

- ② Valitse "Finish" ja paina painiketta ENTER.
- Näyttö pyytää vahvistusta.
- ③ Valitse "OK" tai "Cancel" ja paina painiketta ENTER.

Jos valitset "Video" kohdassa 6

Valitse tv:llesi sopiva kuvasuhde ja paina ENTER-painiketta.

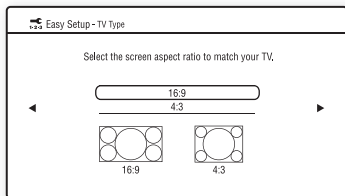

Valitse "16:9" silloin kun kytket soittimeen laajakuva-tv:n tai laajakuvatoiminnolla varustetun tv:n. Valitse "4:3", jos kytket soittimen 4:3-tv:hen, jossa ei ole laajakuvatoimintoa.

8 Valitse "Allow" mahdollistaaksesi BD-sisältöä toimittavat Internet-yhteydet, ja paina ENTER-painiketta.

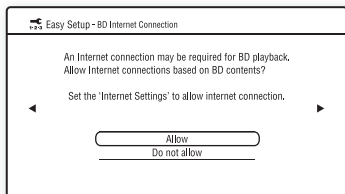

Valitse "Do not allow", etlet halua aktivoida BD-sisältöjä toimittavia Internet-yhteyksiä.

9 Aseta "Quick Start Mode" -asetukseksi "On" tai "Off" ja paina ENTER-painiketta.

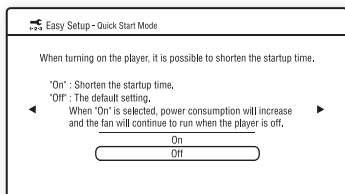

Yksityiskohtaisempia tietoja "Quick Start Mode" -tilasta on sivulla 49.

10 Valitse "Finish" ja paina painiketta ENTER.

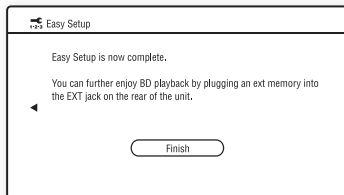

- Voit palauttaa asetukset tehdasasetuksiin (s. 53).
- Voit suorittaa "Easy Setup" -toiminnon uudelleen "Easy Setup" -valikon "Setup" -asetuksesta (s. 52).

BD-/DVD-levyjen toisto

BD DVD

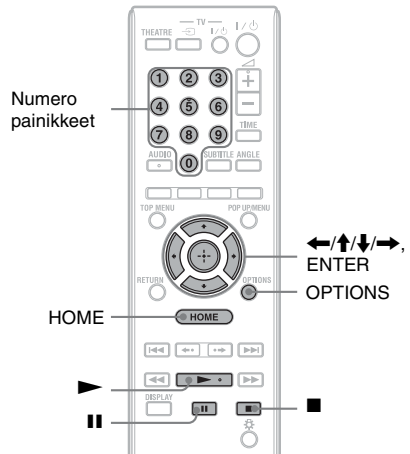

Toisto

- 1** Siirrä tv:n tuloliitännän valitsin asentoon, jossa soittimen toistosignaali tulee näkyviin tv-ruutuun.
- 2** Paina soittimen  -painiketta ja aseta levy levylautaselle.

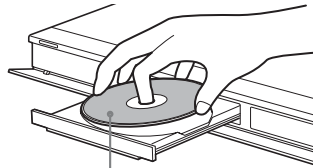

Toistopuoli alaspäin

- 3** Paina soittimen  -painiketta sulkeaksesi levykelkan.
 - Jos asetat kuluttajakäyttöön myytävän BD-ROM- tai DVD VIDEO -levyn soittimen levytilaan, toisto käynnistyy automaattisesti levyltä.

4 Paina HOME -painiketta.

5 Valitse "Video" käyttämällä ←/→ -painikkeita.

6 Valitse ● ↑/↓ -painikkeilla, ja paina ► - tai ENTER -painikkeita.

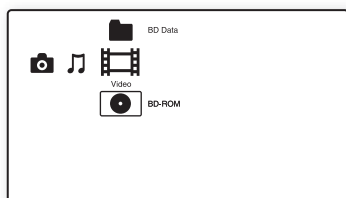

Toisto käynnistyy kuluttajakäyttöön myytäviltä BD-ROM- tai DVD VIDEO -levyiltä.

Toisilla laitteilla tallennetuilla BD- ja DVD-levyillä näkyy nimikelistä. Valitse nimike ↑/↓ -painikkeilla, ja paina ► tai ENTER -painikkeita.

Toisto käynnistyy.

Toiston keskeyttämiseksi

Paina ■ -painiketta.

Jos haluat pitää tauon toistossa

Paina II -painiketta.



Nimikelistassa näytetään "PL" (Soittolista) sellaisten nimikkeiden vieressä, joka on luotu ja editoitu alkuperäiskappaleistaan.



- Levyistä riippuen et välttämättä voi tehdä joitakin edellä mainituista toistotoiminnoista. Lue levyn mukana toimitetut käyttöohjeet.
- Muulla laitteella tallennetusta BD- tai DVD-levystä riippuen nimikelistat tai nimikkeiden nimet eivät välttämättä tule esiin.

Toiston jatkaminen keskeytykskohdasta (Toistomuisti)

Valitse toiston pysäyttämisen jälkeen ● painikkeilla ↑/↓ ja paina sen jälkeen ► - tai ENTER-painiketta.

Soitin käynnistää toiston kohdasta, jossa painoit ■ -painiketta.

Toiston käynnistämiseksi alusta, valitse OPTIONS-painikkeilla "Play from start" ja paina ENTER-painiketta. Toisto käynnistyy nimikkeen alusta.



- Keskeytyiskohta häviää muistista, mikäli:
 - avaat levykelkan,
 - toistat toista nimikettä,
 - vaihdat soittimen asetuksia, tai
 - otat ulkoisen muistin pois soittimesta (BD-ROM).
- Soitin ei välttämättä käynnistä toistoa riippuen levystä tai keskeytykskohdasta.

Käyttörajoituksella varustettujen BD- tai DVD-levyjen toisto (Käytönvalvonta)

Jos haluat toistaa käyttörajoituksella varustettuja BD-levyjä, vaihda "BD/DVD Viewing Settings" -valikon "BD Parental Control" -asetusta (s. 47).

Jos aiot toistaa käyttörajoituksella varustettua DVD-levyä, salasanan kirjoitusnäyttö ilmestyy esiin.

Näppäile 4-numeroinen salasana numeropainikkeilla, ja paina sen jälkeen ENTER-painiketta.

Toisto käynnistyy.

Salasanan rekisteröimiseksi tai muuttamiseksi lue lisää sivulta "Password" (s. 48).

Käyttörajoituksella varustettujen BD-RE- tai BD-R-levyjen toisto (Levyn lukitus)

Jos aiot toistaa levyn lukitustoiminnolla varustettuja BD-RE- tai BD-R-levyjä, salasanan kirjoitusnäyttö tulee esiin.

1 Kirjoita numeronäppäimillä 4-numeroinen salasanasasi, joka on rekisteröity levyn luomisen yhteydessä, ja paina ENTER-painiketta.

2 Valitse nimike ja paina ► - tai ENTER-painiketta.
Toisto käynnistyy.

Yhden kosketuksen toisto (Vain HDMI-liitäntä)

Paina ► -painiketta.

Soitin ja siihen kytketty tv kytkeytyvät päälle, ja tv:n tulolähteen valitsin siirtyy soittimeen, ja toisto käynnistyy automaattisesti.



- HDMI-liitäntää käytettäessä saattaa kestää jonkin aikaa, ennen kuin toistokuva ilmestyy näytölle ja toisto-osan aloituskuvat eivät välttämättä ehdi näkyä näytöllä.
- Yhden kosketuksen toiston käyttämiseksi valitse "System Settings" -valikosta "Control for HDMI" -asetukseksi "On" (oletusasetus) (s. 49).

Käyttöasetukset (OPTIONS)

- 1 Paina OPTIONS -painiketta.
Käyttöasetusten vaihtoehtovalikko tulee esiin.
- 2 Valitse yksikkö **↑/↓** -painikkeilla ja paina sen jälkeen painiketta ENTER.
Käytettävissä olevat yksiköt vaihtelevat riippuen levytyypistä ja soittimen tilasta.

Yksiköt	Yksityiskohtaiset tiedot
Video Settings	Säätää kuva-asetukset (s. 34)
Audio Settings	Säätää ääniasetukset (s. 35).
Title List	Näyttää nimikelistan.
Play	Toistaa nimikkeen siitä kohdasta lähtien, jossa painoit ■ -painiketta.
Play from start	Toistaa nimikkeen alusta alkaen.
Top Menu	Näyttää levyn ylävalikon (s. 32).
Menu/Popup Menu	Näyttää BD-ROMin ponnahdusvalikon tai DVD-levyn valikon (s. 32).
Stop	Keskeyttää toiston.
Title Search	Hakee nimikettä ja käynnistää toiston sen alusta (s. 33).
Chapter Search	Hakee jaksoa ja käynnistää toiston sen alusta (s. 33).

BD- tai DVD-valikon käyttö

BD DVD

Ylävalikon näyttäminen

Toistaessasi BD- tai DVD-levyä voit ottaa esiin ylävalikon.

- 1 Paina TOP MENU toiston aikana.
Ylävalikko tulee esiin.
- 2 Valitse yksikkö **←/↑/↓/→** -painikkeilla.

Ponnahdusvalikkojen näyttäminen

Joillakin BD-ROM-levyillä on ponnahdusvalikkoja, jotka tulevat esiin toistoa keskeyttämättä.

- 1 Paina POP UP/MENU toiston aikana.
Ponnahdusvalikko tulee esiin.
- 2 Valitse yksikkö **←/↑/↓/→** -painikkeilla, värillisillä painikkeilla, numeropainikkeilla ja seuraa näytöllä näkyviä ohjeita.

BONUSVIEW/BD-LIVE-toimintojen käyttö

BD

Joillakin "BD-LIVE Logo*" -tunnuksilla varustetuille BD-ROM-levyille on saatavana bonusmateriaalia ja muuta dataa, joka voidaan ladata ulkoiseen muistiin (paikallinen tallennusmedia) soittimella käytettäväksi.

* BD LIVE™

- 1 Jos levy on asetettu levytilaan, ota se pois soittimesta.
- 2 Kytke soitin päältä.
- 3 Aseta ulkoinen muisti (ei sisälly toimitukseen) soittimen takaosassa olevaan EXT-muistipaikkaan.
Ulkoinen muisti toimii paikallisen tallennusmedian tapaan.
Varmista, että ulkoinen muisti on kunnolla paikallaan soittimessa (s. 23).
- 4 Kytke verkkoyhteys soittimesta Internetiin (s. 24).
- 5 Kytke soitin päälle.

6 Aseta "BD/DVD Viewing Settings" -valikosta "BD Internet Connection" -asetukseksi "Allow" (s. 48).

7 Aseta soittimeen BD-ROM-levy, jossa on BONUSVIEW/BD-LIVE-toiminto.

Käyttötapa vaihtelee levyiltä toiselle. Lue levyn mukana toimitetut käyttöohjeet.

Ulkoisessa muistissa olevien tietojen poistaminen

Voit poistaa tarpeettomat tiedot.

- 1** Jos levy on asetettu levytilaan, ota se pois soittimesta.
- 2** Paina HOME -painiketta.
- 3** Valitse "Video" käyttämällä ←/→ -painikkeita.
- 4** Valitse "BD Data" painikkeilla ↑/↓, ja paina sen jälkeen painiketta ENTER.
- 5** Valitse levyn nimi ja paina OPTIONS-painiketta.
- 6** Valitse "Erase" ja paina painiketta ENTER.
- 7** Valitse "OK" ja paina painiketta ENTER. Kaikki tiedot poistetaan valitulta levyiltä.



- Valitse "Erase All" kohdassa 6 kaikkien tietojen poistamiseksi ulkoisesta muistista yhdellä kertaa.
- Paina ENTER-painiketta OPTIONS-painikkeen sijaan kohdassa 5 kohdan 6 ohittamiseksi.



- Ladattua materiaalia ei välttämättä voida näyttää riippuen levystä, jos poistat välimuistin jaetut tiedot (Shared Cache Data).
- BD-ROM-levystä riippuen ei levyn nimi välttämättä tule esiin.

Nimikkeen ja jakson hakeminen

BD **DVD**

Voit hakea jaksoa, jos nimikkeeseen sisältyy jaksoiden merkit.

1 Paina OPTIONS-painiketta toiston tai taukotilan aikana.

Käyttöasetusten vaihtoehtovalikko tulee esiin.

2 Valitse hakutyyppi ↑/↓ -painikkeilla ja paina sen jälkeen painiketta ENTER.

"Title Search" (BD-ROM-/DVD VIDEO -levyt)

"Chapter Search"

Numeroiden kirjoitusnäyttö tulee esiin. Esimerkki: Chapter Search

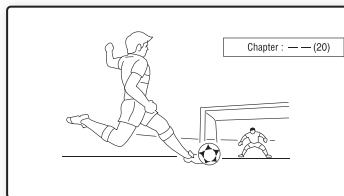

3 Kirjoita nimikkeen tai jakson numero numeropainikkeilla.

Jos kirjoitit väärin, paina "0"-painiketta niin monta kertaa kuin tarvitaan kirjoitetun numeron poistamiseksi, ja kirjoita sen jälkeen oikea numero.

4 Paina ENTER -painiketta.

Hetken kuluttua soitin käynnistää toiston valitusta numerosta.

Toistoajan ja -tietojen näyttäminen

BD DVD

Voit tarkistaa nimiketiedot, mukaan lukien videokuvien siirtonopeuden yms.

Paina DISPLAY -painiketta.

Näytetyt tiedot vaihtelevat riippuen levytyypistä ja soittimen tilasta.

Esimerkki: BD-ROM-levyä toistettaessa

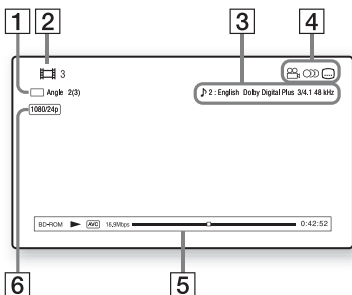

- 1 Viimeksi valittu kamerakulma
- 2 Nimikkeen numero tai nimi
- 3 Juuri valitun ääniraidan tai tekstityksen asetus
- 4 Käytettävissä olevat toiminnot (📷 kamerakulma/🔊 ääni/⋯ tekstitys)
- 5 Toistotiedot
Näyttää levytyypin/toistotilan/
videokoodekin/bittinopeuden/
toistotilapalkin/toistoajan
(jäännösajan*)
- 6 Toiston resoluutio/kuvataajuus

* Näytetään TIME-painiketta painiketta useita kertoja painettaessa.



- Voit myös tarkistaa toistotiedot etupaneelinäytöstä (s. 11).
- Paina SUBTITLE-, AUDIO- tai ANGLE-painiketta, ja voit sen jälkeen tarkistaa kunkin tietotyypin.

Videotallennusten kuvien ja äänen säätäminen

BD DVD

Kuvan säätäminen

- 1 Paina OPTIONS toiston aikana. Käyttöasetusten vaihtoehtovalikko tulee esiin.
- 2 Valitse "Video Settings" painikkeilla \uparrow/\downarrow , ja paina sen jälkeen painiketta ENTER. "Video Settings" -näyttö tulee esiin.

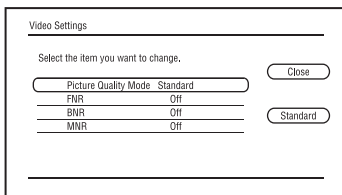

- 3 Valitse yksikkö \uparrow/\downarrow -painikkeilla ja paina sen jälkeen painiketta ENTER. Oletusasetukset on alleviivattu.

Yksiköt	Yksityiskohtaiset tiedot
Picture Quality Mode (Standard/Brighter Room/Theatre Room)	Valitsee kuva-asetukset eri valaistusolosuhteita varten.
FNR (Off/Auto)	Vähentää kuvassa esiintyvää kuvakohinaa.
BNR (Off/Auto)	Vähentää kuvasta mosaiikkimaista palikoitinkohinaa.
MNR (Off/Auto)	Vähentää kuvan ääriiviivojen seudulla esiintyvää kuvakohinaa (moskiittokohina).

- 4 Valitse tai säädä asetukset $\leftarrow/\uparrow/\downarrow/\rightarrow$ -painikkeilla, ja paina sen jälkeen painiketta ENTER. Vielä muiden yksiköiden säätämiseksi toista kohdat 3 ja 4.



- Aseta tv:si kuva-asetukseksi 'Standard' ennen "Picture Quality Mode" -asetusten muuttamista.
- "Video Settings" -valikko ei ole käytettävissä silloin kun soittimeen kytketty tv on Theatre Mode -tilassa (s. 16).
- Toistettavasta levystä tai kohtauksesta riippuen "FNR"-, "BNR"- tai "MNR"-tehosteita voi olla vaikea havaita.

Äänimominaisuuksien säätäminen

- 1 Paina **OPTIONS** toiston aikana. Käyttöasetusten vaihtoehtovalikko tulee esiin.
- 2 Valitse "Audio Settings" painikkeilla **↑/↓**, ja paina sen jälkeen painiketta **ENTER**.
"Audio Settings" -näyttö tulee esiin.

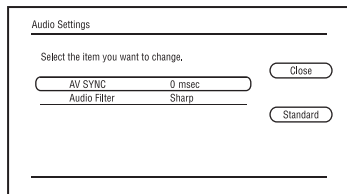

- 3 Valitse yksikkö **↑/↓** -painikkeilla ja paina sen jälkeen painiketta **ENTER**. Oletusasetukset on alleviivattu.

Yksiköt

Yksityiskohtaiset tiedot

AV SYNC
(lyhyt) 0 ~
120 msec (pitkä)

Säätää kuvan ja äänen välistä eroa viivytteen äänentoistoa suhteessa kuvantoistoon (0–120 millisekuntia).

Audio Filter
(vain analogisissa äänisignaaleissa)

- **Sharp**: Tuottaa laajan taajuusalueen ja tilantunteen. Valitse normaalitapauksessa tämä.
- **Slow**: Tuottaa pehmeän ja lämpimän äänen.

- 4 Valitse tai säädä asetukset **←/→** -painikkeilla, ja paina sen jälkeen painiketta **ENTER**.
Vielä muiden yksiköiden säätämiseksi toista kohdat 3 ja 4.



- "Audio Filter" -toiminto ei toimi digitaalisissa signaaleissa jotka toistetaan liitäntien **HDMI OUT/DIGITAL OUT (OPTICAL/COAXIAL)** kautta.
- "Audio Filter" -asetuksen vaihtamisella ei välttämättä ole suurta vaikutusta ääneen levystä ja toistoympäristöstä riippuen.

Musiikki-CD-levyjen ja MP3-audioraitojen toistaminen

DATA BD *1 **DATA DVD** *2 **CD** **DATA CD** *3

- *1 BD-RE-/BD-R-levyt, joissa on MP3-audioraitoja
- *2 DVD-ROM- ja DVD+RW-/DVD+R-/DVD-RW-/DVD-R-levyt, jotka sisältävät MP3-audioraitoja
- *3 CD-ROM- ja CD-RW-/CD-R-levyt, joissa on MP3-audioraitoja

- 1 Aseta soittimeen musiikki-CD-levy Music Player -näyttö tulee esiin.
- 2 Paina **▶** -painiketta.
Toisto käynnistyy.

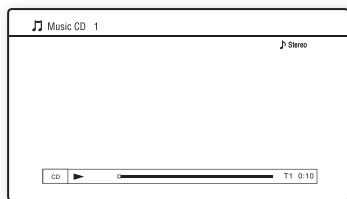

Raidan valitseminen musiikki-CD-levyltä

- 1 Paina **HOME** -painiketta.
- 2 Valitse **♪** (Music) käyttämällä **←/→** -painikkeita.
- 3 Valitse **●** ja paina painiketta **ENTER**. Musiikkilista tulee esiin.
- 4 Valitse raita **↑/↓** -painikkeilla, ja paina **▶** - tai **ENTER** -painikkeita.

MP3-albumin tai raidan valinta







- 1 Aseta soittimeen MP3-audioraitoja sisältävä levy
- 2 Valitse **♪** (Music) käyttämällä **←/→** -painikkeita.
- 3 Valitse **●** ja paina painiketta **ENTER**. Albumi- ja raitalista tulee esiin.
- 4 Valitse albumi tai raita **↑/↓** -painikkeilla, ja paina sen jälkeen painiketta **ENTER**. Albumin valittuasi valitse raita **↑/↓** -painikkeilla, ja paina sen jälkeen painiketta **▶** tai **ENTER**.
Koko albumin toistamiseksi valitse albumi ja paina **▶** -painiketta.

Käyttöasetukset (OPTIONS)

- 1 Paina OPTIONS -painiketta.
Käyttöasetusten vaihtoehtovalikko tulee esiin.
- 2 Valitse yksikkö \uparrow/\downarrow -painikkeilla ja paina sen jälkeen painiketta ENTER.
Käytettävissä olevat yksiköt riippuvat käyttötilanteesta.

Yksiköt	Yksityiskohtaiset tiedot
Play	Toistaa valitun raidan.
Play from start	Aloittaa parhaillaan toistettavan raidan toiston alusta (vain musiikki-CD:t).
Stop	Keskeyttää raidan toiston.

Eri musiikkitoiminnoissa käytettävät toiminnot

Painikkeet	Toiminto
	Käynnistää toiston tai käynnistää sen uudelleen. Jatkaa toistoa kohdasta, jossa painoit  -painiketta (paitsi MP3-ääniraidoilla).
	Keskeyttää toiston.
	Tauottaa toiston.
	Siirtyy parhaillaan toistettavan tai seuraavan raidan alkuun. Edelliselle raidalle siirtyäksesi paina  -painiketta kahdesti.
	Toistaa levyä pikavauhdilla taakse/eteenpäin painiketta toiston aikana painettaessa.
TIME	Vaihtaa näytöllä ja etupaneelinäytössä näkyviä aikatietoja (s. 11).
AUDIO	Valitsee stereo- tai monoraidat (paitsi MP3-ääniraitoja).



- Keskeytyskohta (toistomuistikohta) häviää muistista, mikäli:
 - avaat levykelkan, tai
 - kytket soittimen päältä.
- Soitin ei pysty toistamaan seuraavia MP3-audioraitoja.
 - Formaatti: MPEG-1 Audio Layer 3
 - Otantataajuus: 32 kHz/44,1 kHz/48 kHz
 - Kanavamäärä: 2 kanavaa
 - Bittinopeus: 64–320 kbps
 - Tiedostokoko: Maks. 1 Gt
 - Toisto aika: 1–9 000 sekuntia
 - Tiedostotunniste: .mp3/.MP3
 - Raitamäärä: Jopa 500 raitaa (mukaan lukien mahdolliset albumit)
- Soitin ei tunnista seuraavia MP3-albumeita/-raitoja.
 - MP3-albumit tai -raidat, joilla on äärimmäisen pitkä nimi
 - MP3-albumit, jotka sisältävät MP3-audioraitoja, joilla on äärimmäisen pitkät nimet
 - MP3-albumeita tai -raitoja, jotka ovat puurakenteen 5. tasolla tai alempana.
- Soitin ei pysty toistamaan seuraavia MP3-albumeita/raitoja.
 - Monona tallennetut MP3-audioraidat.
 - BD-R-levyille tallennetut MP3-albumit tai -raidat, muut kuin UDF (Universal Disk Format) 2.6 -tiedostot.
 - BD-RE-levyille tallennetut MP3-albumit tai -raidat, muut kuin UDF (Universal Disk Format) 2.5 -tiedostot.
- Joidenkin MP3-audioraitojen toisto aika ei välttämättä tule näkyviin oikein.

Kuvatiedostojen toisto

DATA BD *1 **DATA DVD** *2 **DATA CD** *3

- *1 JPEG-kuvatiedostoja sisältävät BD-RE-/BD-R-levyt
 *2 DVD-ROM- ja DVD+RW-/DVD+R-/DVD-RW-/DVD-R-levyt, jotka sisältävät JPEG-kuvatiedostoja
 *3 CD-ROM- ja CD-RW-/CD-R-levyt, joissa on JPEG-kuvatiedostoja

- 1** Paina **HOME** -painiketta.
2 Valitse **📷 (Photo)** painikkeilla **←/→**.

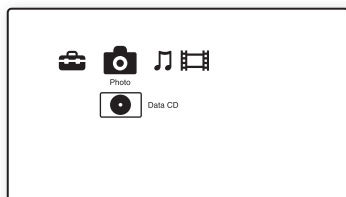

- 3** Valitse **●** ja paina painiketta **ENTER**.
 Tiedosto- tai kansiolista tulee näkyviin.

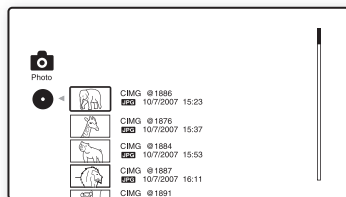

- 4** Valitse tiedosto tai kansio **↑/↓** -painikkeilla, ja paina sen jälkeen painiketta **ENTER**.

Jos olet valinnut kansion, valitse siitä tiedosto **↑/↓** -painikkeilla, ja paina sen jälkeen painiketta **ENTER**.

Valittu kuvatiedosto tulee esiin.

- Paina diaesityksen aloittamiseksi **▶** -painiketta.

Toiston aikana käytettävissä olevat asetukset (OPTIONS)

- 1** Paina **OPTIONS** toiston aikana.
 Käyttöasetusten vaihtoehtovalikko tulee esiin.
- 2** Valitse yksikkö **↑/↓** -painikkeilla ja paina sen jälkeen painiketta **ENTER**.
 Käytettävissä olevat yksiköt riippuvat käyttötilanteesta.

Yksiköt	Yksityiskohtaiset tiedot
Slideshow Speed	Vaihtaa diaesityksen nopeutta. <ul style="list-style-type: none"> • Fast • Normal • Slow
Stop	Keskeyttää diaesityksen.
Rotate Left	Kääntää kuvaa 90 astetta vastapäivään.
Rotate Right	Kääntää kuvaa 90 astetta myötäpäivään.

Eri kuvantoistotoiminnoissa käytettävät toiminnot

Painikkeet	Toiminto
■ RETURN	Keskeyttää diaesityksen.
 	Tauottaa diaesityksen.
◀◀/▶▶ ←/→	Näyttää edellisen tai seuraavan kuvan.
DISPLAY	Näyttää tiedostoa koskevia tietoja.



- Yrittäessäsi toistaa seuraavia kuvatiedostoja, -merkki ilmestyy näytölle, eikä seuraavia tiedostoja voi toistaa.
 - suuremmat kuvatiedostot kuin 8 192 pikseliä (leveys tai korkeus)
 - pienemmät kuvatiedostot kuin 15 pikseliä (leveys tai korkeus)
 - kooltaan 32 Mt:tä suuremmat kuvatiedostot
 - äärimmäisillä kuvasuhteilla (suuremmalla kuin 50:1 tai 1:50) varustetut kuvatiedostot
 - Progressiivisen JPEG-formaatin kuvatiedostot
 - kuvatiedostot, joiden tiedostotunniste on ".jpeg" tai sen laajennus ".jpg", mutta joita ei ole tallennettu JPEG-formaatissa
 - kuvatiedostot, joiden nimi on erityisen pitkä
- Seuraavia kuvatiedostoa ei voida toistaa.
 - BD-R-levyille tallennetut kuvatiedostot, muut kuin UDF (Universal Disk Format) 2.6 -formaatin tiedostot.
 - BD-RE-levyille tallennetut kuvatiedostot, muut kuin UDF (Universal Disk Format) 2.5 -formaatin tiedostot.
- Seuraavia kuvatiedostoja tai -kansioita ei voida näyttää tiedosto- tai kansiolistalla.
 - kuvatiedostot, joiden tiedostotunniste on jokin muu kuin ".jpeg" tai ".jpg".
 - kuvatiedostot, joiden nimi on erityisen pitkä
 - kuvatiedostot, jotka ovat puurakenteen 5. tasolla tai alempana.
 - 501. kansio tai järjestysnumeroltaan suurempi kansio, silloin kun yksittäisen puun kansio- tai tiedostomäärä ylittää 500.
- Tietokoneella editoituja kuvatiedostoja ei voi välttämättä toistaa.
- Joidenkin kuvatiedostojen pienoiskuvia ei voi välttämättä toistaa.
- Suurehkojen kuvatiedostojen esiin saaminen näytölle saattaa kestää jonkin aikaa, jolloin myös diaesityksen alku saattaa viivästyä hieman.

Laadultaan parhaimpien kuvien katseleminen

Jos sinulla "PhotoTV HD" -toiminnon kanssa yhteensopiva Sony-tv, voit nauttia parhaimmanlaatuisista kuvista tekemällä seuraavat liitännät ja asetukset.

- 1** Kytke soitin tv:hen käyttämällä HDMI-johtoa (ei sisälly toimitukseen).
- 2** Aseta tv:n kuva-asetukseksi [VIDEO-A] -tila.
Lue lisätietoja [VIDEO-A] -asetuksesta tv:n mukana toimitetuista käyttöohjeista.





Pystyt käyttämään "PhotoTV HD" -toimintoa ainoastaan silloin kun soittimen "HDMI Resolution" -asetukseksi on "Video Settings" -valikosta asetettu "Auto", "1080i" tai "1080p" (s. 43).

Asetukset ja säädöt

Settings-valikoiden käyttö

Valitse Home-valikosta  (Setup), jos soittimen asetuksia on tarve vaihtaa.

- 1 Paina HOME -painiketta.
- 2 Valitse  (Setup) painikkeilla / .

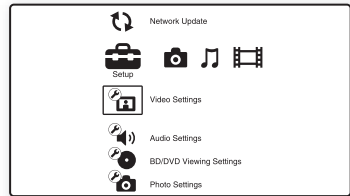

- 3 Valitse vaihdettavan asetusyksikön kuvake /  -painikkeilla, ja paina sen jälkeen ENTER-painiketta.

Yksityiskohtaisia tietoja asetusvaihtoehdoista ja asetusyksiköiden kuvakkeista on kappaleessa "Asetuslista" (s. 40).



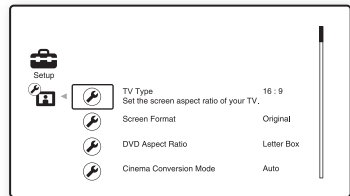





Esimerkki: Video Settings



- 4 Tee asetukset.

Asetuslista

Voit tehdä seuraavat asetukset.

Kuvake	Selitys
	Network Update (s. 40) Päivittää soittimen ohjelmiston.
	Video Settings (s. 41) Tekee kuva-asetukset liitäntätyyppien mukaisesti.
	Audio Settings (s. 44) Tekee ääniasetukset liitäntätyyppien mukaisesti.
	BD/DVD Viewing Settings (s. 47) Tekee BD-/DVD-toiston yksityiskohtaiset asetukset.
	Photo Settings (s. 49) Tekee kuviin liittyvät asetukset.
	System Settings (s. 49) Tekee soittimeen liittyvät asetukset.
	Network Settings (s. 51) Tekee yksityiskohtaiset Internet- ja verkkoasetukset.
 1-2-3	Easy Setup (s. 52) Suorittaa uudelleen Easy Setup -toiminnon perusasetusten tekemiseksi.
	Resetting (s. 53) Palauttaa soittimeen tehdasasetukset.

Network Update

Voit päivittää ja parantaa soittimen toimintoja.

Lisätietoja päivystoiminnoista on seuraavalla verkkosivulla:

<http://support.sony-europe.com/>

1 Valitse "Network Update" painikkeilla / , ja paina sen jälkeen painiketta ENTER.

Soitin kytkeytyy verkkoon ja näytössä pyydetään vahvistusta.

2 Valitse "OK" painikkeilla / ja paina ENTER-painiketta.

Soitin käynnistää latauksen ja päivittää sen jälkeen ohjelmiston automaattisesti. Kun päivitys on suoritettu loppuun, "FINISH" ilmestyy 5 sekunniksi etupaneelinäyttöön, minkä jälkeen soitin kytkeytyy automaattisesti päältä.

3 Kytke virta soittimeen sen / -painikkeella.

Soitin käynnistyy nyt päivitetyllä ohjelmistolla.



- Etupaneelin "VUP */9" -laskuri ("*" ilmaisee päivitysaskellta) näyttää myös päivityksen edistymisen.
- Voit tarkistaa nykyisen ohjelmistoversion valitsemalla "System Settings" -valikosta "System Information" (s. 50).
- "Setup"-asetukset jäävät voimaan päivityksen jälkeen.
- Soitin ilmoittaa sinulle uudesta ohjelmistosta silloin kun "Software Update Notification" -asetukseksi on asetettu "On" (oletusasetus) (s. 50).



- Älä irrota virta- tai LAN-johtoa ladatessasi tai päivittäessäsi ohjelmistoa.
- Päivityksen aikana ei voi suorittaa mitään toimenpiteitä, mukaan lukien levylautasen aukaiseminen.
- Latausajat voivat vaihdella riippuen operaattorista ja linjojen tilasta.
- Jos verkkoyhteyksiä koskevia vikailmoituksia tulee näkyviin, tarkista verkkoasetukset (lue "Internet Settings" s. 51).

Ohjelmiston päivittäminen päivityslevyllä

Voit päivittää ja parantaa soittimen toimintoja käyttämällä Sonyn jälleenmyyjän tai paikallisen huollon toimittamaa päivityslevyä.

- 1 Aseta levylautaselle päivityslevy. Näyttö pyytää vahvistusta.
- 2 Valitse "OK" ja paina painiketta ENTER. Ohjelmiston päivitys käynnistyy. Kun päivitys on suoritettu loppuun, "FINISH" ilmestyy 5 sekunniksi etupaneelinäyttöön, minkä jälkeen levylautanen avautuu automaattisesti.
- 3 Ota levy pois. Soitin kytkeytyy automaattisesti päältä.
- 4 Paina  -painiketta soittimen kytkemiseksi päälle. Soitin käynnistyy nyt päivitetyllä ohjelmistolla.



- Etupaneelin "VUP *9" -laskuri ("*" ilmaisee päivitysaskelta) näyttää myös päivityksen edistymisen.
- Voit tarkistaa nykyisen ohjelmistoversion valitsemalla "System Settings" -valikosta "System Information" (s. 50).
- "Setup"-asetukset jäävät voimaan päivityksen jälkeen.
- Lisätietoja ohjelmiston päivitysmenetelmistä on seuraavalla kotisivulla tai ota yhteys johonkin Sonyn jälleenmyyjään tai paikalliseen huoltoon. <http://support.sony-europe.com/>



- Älä irrota virtajohtoa päivityksen aikana.
- Päivityksen aikana ei voi suorittaa mitään toimenpiteitä, mukaan lukien levylautasen aukaiseminen.



Video Settings

Oletusasetukset on alleviivattu.

TV Type

Valitsee tv-tyypiksi.

16:9	Valitse tämä silloin kun kytket soittimeen laajakuva-tv:n tai laajakuvatoiminnolla varustetun tv:n.
4:3	Valitse tämä, jos kytket soittimen 4:3-tv:hen, jossa ei ole laajakuvatoimintoa.

Screen Format

Valitsee näyttötilan 4:3-kuvasuhteen kuvalle 16:9-laajakuva-tv:stä.

Original	Valitse tämä, jos kytket soittimen tv:hen, jossa on laajakuvatoiminto. Tällöin ruudussa näytetään 4:3-kuva 16:9-kuvasuhteella myös laajakuva-tv:ssä.
Fixed Aspect Ratio	Vaihtaa kuvakokoa ruutuun sopivaksi alkuperäisen kuvan kuvasuhteella.

DVD Aspect Ratio

Valitsee näyttöasetuksen 16:9-näytön kuvien toistamiseksi 4:3-kuvasuhteen tv:stä (valittavissa silloin kun "TV Type" -asetukseksi on asetettu "4:3" ja "Screen Format" -asetukseksi on asetettu "Fixed Aspect Ratio").

Letter Box	Näyttää laajakuvan, jonka ala- ja ylälaidassa on mustat palkit.
Pan & Scan	Näyttää korkeudeltaan täysimittaisen kuvan koko ruudulla, jonka laidat on säädetty.

Letter Box



Pan & Scan

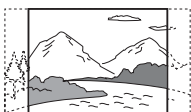

DVD-levystä riippuen "Letter Box" saattaa tulla automaattisesti valituksi asetuksen "Pan & Scan" sijaan tai päinvastoin.

Cinema Conversion Mode

Asettaa videokuvan muunnosmenetelmän 480p-/576p-, 720p-, 1080i- tai 1080p*-signaaleille, jotka toistetaan HDMI OUT- tai COMPONENT VIDEO OUT -liitännästä.

* Vain HDMI

Auto	Valitse normaalitapauksessa tämä. Soitin tunnistaa automaattisesti, onko materiaali video- vai elokuvapohjaista ja kytkee käyttöön sopivan muunnosmenetelmän.
Video	Videopohjaiseen materiaaliin sopiva muunnosmenetelmä valitaan aina materiaalista riippumatta.

Output Video Format

Valitsee kuvasignaalien toistossa käytettävän liitännätyyppin ("TV Connection Method") ja toistoresoluution ("HDMI Resolution"/"Component Resolution").

- 1 Valitse "Video Settings" -valikosta "Output Video Format" ja paina ENTER -painiketta.
- 2 Valitse kuvasignaalin toistossa käytettävä liitännätyyppi \uparrow/\downarrow , ja paina sen jälkeen painiketta ENTER.



Kytkeessäsi HDMI OUT -liitännän ja muut videolähtöliitännät samaan aikaan, valitse "Component Video".

TV Connection Method

HDMI	Toistaa signaalit HDMI OUT -liitännästä "HDMI Resolution" -asetuksen mukaisesti (s. 43).
Component Video	Toistaa signaalit COMPONENT VIDEO OUT -liitännästä "Component Resolution" -asetuksen mukaisesti (s. 43).
Video	Toistaa signaalit LINE OUT VIDEO -liitännästä.

- 3 (Vain jos olet valinnut "HDMI" tai "Component Video")

- ① Valitse HDMI OUT -liitännän tai COMPONENT VIDEO OUT -liitännien signaalityyppi painikkeilla \uparrow/\downarrow , ja paina sen jälkeen painiketta ENTER.
Vaihtaessasi videokuvan toistoresoluutiota testinäyttö ilmestyy esiin 30 sekunniksi.



Ellei kuvaa tule näkyviin, paina RETURN -painiketta palataksesi edelliseen näyttöön ja vaihda resoluutioasetusta sieltä.

- ② Valitse "Finish" ja paina painiketta ENTER.
Näyttö pyytää vahvistusta.

- ③ Valitse "OK" tai "Cancel" ja paina painiketta ENTER.
Toimi näytölle tulevien ohjeiden mukaan.

HD-ilmaisimien syyttyä palamaan toistettaessa 720p/1080i/1080p-videosignaaleja.



Jos kytket soittimen HDMI OUT -liitäntään ja johonkin toiseen videotoistoliihtäntään samanaikaisesti, videosignaali ei välttämättä toistu näistä liitännistä, paitsi HDMI OUT -liitännästä silloin kun "Auto" tai "1080p" valittu (s. 62).

Jos soittimessa on kytkettynä jokin toinen laite samanaikaisesti, paina RETURN-painiketta palataksesi kohtaan 2 ja vaihda "TV Connection Method" asetusta.

HDMI Resolution/Component Resolution

Auto (Vain HDMI)	Normaalitapauksessa valitse tämä. Soitin toistaa signaalit alkaen tv:lle sopivasta suurimmasta resoluutiosta: 1080p > 1080i > 720p > 480p/576p > 480i/576i Jos tuloksena saatava kuvaformaatti ei ole sopiva, kokeile jotakin toista asetusta, joka saattaa sopiva paremmin tv:illesi.
480i/576i	Toistaa videosignaali resoluutiolla 480i/576i.
480p/576p	Toistaa videosignaali resoluutiolla 480p/576p.
720p	Toistaa videosignaali resoluutiolla 720p.
1080i	Toistaa videosignaali resoluutiolla 1080i.
1080p (Vain HDMI)	Toistaa videosignaali resoluutiolla 1080p.

BD-ROM 1080/24p Output

Asettaa toistosignaaleiksi 1920 x 1080p/24 Hz:n videosignaali, kun elokuvapohjaista materiaalia toistetaan BD-ROM-levyiltä (720p/24 Hz tai 1080p/24 Hz). 1920 x 1080p/24 Hz:n videosignaali voidaan toistaa silloin kun kaikki seuraavat ehdot on täytetty.

- Olet kytkenyt soittimeen 1080/24p-yhteensopivan tv:n HDMI OUT liitännän avulla,
- "Output Video Format" -asetukseksi on asetettu "HDMI," ja
- "HDMI Resolution" -asetukseksi on asetettu "Auto" tai "1080p".

Auto	Toistaa videosignaali resoluutiolla ja taajuudella 1920 x 1080p/24 Hz ainoastaan silloin kun soitin on kytketty 1080/24p-yhteensopivaan tv:hen HDMI OUT -liitännän kautta.
On	Toistaa resoluution ja taajuuden 1920 x 1080p/24 Hz videosignaali riippumatta soittimeen kytketyn tv:n tyyppistä.
Off	Valitse tämä silloin kun tv:si ei ole yhteensopiva 1080/24p-videosignaalien kanssa.



Mitään BD-ROM-kuvia ei tule esiin silloin kun soittimeen kytketty tv ei ole yhteensopiva 1080/24p-signaalien kanssa, ja kun "BD-ROM 1080/24p Output" -asetukseksi on asetettu "On". Paina tässä tapauksessa HOME-painiketta aloitusvalikon esiin saamiseksi, ja vaihda "BD-ROM 1080/24p Output" -asetusta.

YCbCr/RGB (HDMI)

Asettaa videosignaali HDMI OUT -liitännästä tapahtuvan toiston väriasetuksen. Valitse asetukset, joka vastaa soittimeen kytketyn tv:n tyyppiä.

Auto	Havaitsee automaattisesti soittimeen kytketyn tv:n tyyppin ja vaihtaa käyttöön sopivan väriasetuksen.
YCbCr (4:2:2)	Toistaa YCbCr 4:2:2 -videosignaali.
YCbCr (4:4:4)	Toistaa YCbCr 4:4:4 -videosignaali.
RGB (16-235)	Valitse tämä asetukset silloin kun kytket soittimen laitteeseen, joka tukee ainoastaan rajatun alueen RGB:tä.
RGB (0-255)	Valitse tämä asetukset kytkiessäsi soittimen RGB (0-255) -laitteeseen.

HDMI Deep Colour Output

Asettaa Deep Colour -asetuksen (värisyvyys) videosiinaaleille, joita toistetaan HDMI OUT -liitännästä.

Värisyvyys ilmaistaan bittimäärällä, ja mitä enemmän värejä voidaan toistaa, sitä enemmän arvot lisääntyvät. Soitin tukee aina 12-bittistä värisyvyyttä. Kytkemällä soitin tv:hen, joka tukee Deep Colour -toimintoa, luodaan tarkempi väritoisto kuin jos tv kytkettäisiin Deep Colour -toimintoa tukemattomaan tv:hen.

Auto	Normaalitapauksessa valitse tämä.
12bit	Toistaa 12-bittiset videosiinaalit.
10bit	Toistaa 10-bittiset videosiinaalit.
Off	Valitse tämä asetus silloin kun kuva on epävakaa tai värit näyttävät luonnottomilta.

x.v.Colour Output

Tällä asetuksella valitaan, lähetetäänkö xvYCC-tiedot soittimeen kytkettyyn televisioon.

Siirtämällä xvYCC-yhteensopivat videokuvat tv:hen, joka tukee x.v.Colour display -toimintoa, voidaan tarkemmalla tavalla toistaa kuvauskohteiden alkuperäisessä kuvassa näkyvät värit.

Auto	Normaalitapauksessa valitse tämä.
Off	Valitse tämä asetus silloin kun kuva on epävakaa tai värit näyttävät luonnottomilta.

Pause Mode

Asettaa DVD-toiston kuvatilaa taukotilaan. BD-ROM-levyillä tai levyillä, joissa on AVCHD -tiedostoja, "Pause Mode" -tila kytkeytyy automaattisesti tilaksi "Auto".

Auto	Valitse normaalitapauksessa tämä. Dynaamiset liikkuvat kuvat näkyvät tarkkoina.
Frame	Näyttää liikkumattomat kuvat korkealla resoluutiolla.

Audio Settings

Oletusasetukset on alleviivattu.

Audio Output Priority

Valitsee äänisiinaalien toistossa käytettävän liitäntätyyppin.

2-kanavaiset Linear PCM -siinaalit toistetaan korkeintaan 48 kHz:n taajuudella muista kuin ensisijaisista liitännistä.

HDMI	Toistaa äänisiinaalit HDMI OUT -liitännästä.
Coaxial/Optical	Toistaa äänisiinaalit DIGITAL OUT (OPTICAL/COAXIAL) -liitännästä.
Stereo Analogue	Toistaa äänisiinaalit LINE OUT (R-AUDIO-L) -liitännästä.

Audio (HDMI)

Valitsee HDMI OUT -liitännän signaalityyppin.

Auto	Valitse normaalitapauksessa tämä asetus. Se toistaa audiosiinaalit soittimeen kytketyn HDMI-laitteen tilan mukaisesti.
2ch PCM	Muuntaa signaalit 2-kanavaisiksi Linear PCM -siinaaleiksi ennen niiden toistamista HDMI OUT -liitännästä.



Valitse "2ch PCM" silloin kun soitin kytketään tv:hen tai AV-(viritin)vahvistimeen, jossa ei ole tukea Dolby Digitalille eikä DTS:lle, muussa tapauksessa kaiuttimista ei kuulu mitään tai vain epämääräistä melua.

BD Audio Setting

Tällä asetuksella valitaan sekoitetaanko vai ei vuorovaihteinen ja toissijainen audioääni (kommentit) keskenään toistettaessa BD-levyä, jolla on audioääntä.

<u>Mix</u>	Toistaa äänisignaaliit miksaamalla vuorovaihteisen ja toissijaisen audioäänen ensisijaisen audioäänen kanssa.
Direct	Toistaa ainoastaan ensisijaisen audioäänen.



PCM 96 kHz:n ja PCM 192 kHz:n äänisignaaliit toistetaan PCM 48 kHz:n äänisignaaleina silloin kun "BD Audio Setting" -asetukseksi on asetettu "Mix".

Audio ATT

Vaimentaa äänenvoimakkuutta äänen säröytymisen estämiseksi.

On	Mahdollistaa äänen vaimentamisen.
Off	Estää äänen vaimentamisen.



"Audio ATT" -asetus ei vaikuta HDMI OUT -liitännän ja DIGITAL OUT (OPTICAL/COAXIAL) -liitännän kautta suoritettuun toistoon.

Dolby Digital

Valitsee Dolby Digital -levyjen toistossa käytettävät äänisignaaliit.

Tämä asetus vaikuttaa DIGITAL OUT (COAXIAL/OPTICAL) -liitännistä kuuluvaan toistoon.

Downmix PCM	Muuntaa signaaliit lineaarisiksi PCM-signaaleiksi. Valitse tämä asetus kytkiessäsi soittimeen audiolaitteen, jossa ei ole sisäänrakennettua Dolby Digital -dekooderia.
Dolby Digital	Valitse tämä asetus kytkiessäsi soittimeen audiolaitteen, jossa on sisäänrakennettu Dolby Digital -dekooderi.

DTS

Valitsee audiosignaaliin toistojärjestelmän toistaessasi DTS-levyjä. Tämä asetus vaikuttaa DIGITAL OUT -liitännästä (COAXIAL COAXIAL tai OPTICAL OPTICAL) suoritettavaan toistoon.

Downmix PCM	Muuntaa signaaliit lineaarisiksi PCM-signaaleiksi. Valitse tämä asetus kytkiessäsi soittimeen audiolaitteen, jossa ei ole sisäänrakennettua DTS-dekooderia.
DTS	Valitse tämä asetus kytkiessäsi soittimeen audiolaitteen, jossa on sisäänrakennettu DTS-dekooderi.

48kHz/96kHz PCM

Valitsee PCM-signaaliin DIGITAL OUT (OPTICAL/COAXIAL) -liitännästä suoritettavassa toistossa käytettävän maksimitaajuuden.

48kHz/16bit	Toistaa 96 kHz:n otantataajuuden audiosignaaliit 48 kHz/16 -bittisinä.
96kHz/24bit	Toistaa 96 kHz:n otantataajuuden audiosignaaliit 96 kHz/24 -bittisinä. Signaaliit toistetaan kuitenkin 48 kHz/16 -bittisinä, jos äänilähde on kopiosuojattu.



- Jos valitset asetuksen "96kHz/24bit" silloin kun soittimeen on kytketty AV-(viritin)vahvistin, jossa ei ole tukea 96 kHz:lle, ääntä ei toisteta laisinkaan tai vain epämääräistä melua tulee kuuluviin kaiuttimista.
- "48kHz/96kHz PCM" -asetuksella ei ole vaikutusta ääneen, jos "Audio Output Priority" -asetukseksi on asetettu "HDMI" tai "Stereo Analogue".

Audio DRC

Valitsee dynamiikka-alueen (äänen pakkaustason) asetuksen silloin kun toistat BD- tai DVD-levyä, joka on yhteensopiva "Audio DRC" -toiminnon kanssa.

Auto	Suorittaa toiston levyn (Vain BD-ROM) dynamiikka-alueen mukaisesti. Muut levyt toistetaan "Standard"-tasolla.
Standard	Suorittaa toiston tilojen "TV Mode" ja "Wide Range" välisellä pakkaustasolla.
TV Mode	Ääntä pakataan kovasti. Matalat äänet kuuluvat helpommin.
Wide Range	Pakkaaminen ei toimi. Dynaamisempi ääni kuullaan kaiuttimista.



- "Audio DRC" toimii ainoastaan silloin kun toistetaan Dolby Digital-, Dolby Digital Plus-, ja Dolby TrueHD -äänsignaaleita.
- Jos "Dolby Digital" -asetukseksi on asetettu "Audio Settings" -valikosta "Dolby Digital" (s. 45), "Audio DRC" -toiminnolla ei ole mitään vaikutusta DIGITAL OUT (OPTICAL/COAXIAL) -liitännästä suoritettavan toistoon. Tämä ei kuitenkaan koske seuraavia tapauksia:
 - kun "BD Audio Setting" -asetukseksi on asetettu "Mix" BD-levyä toistettaessa.
 - kun "Audio Output Priority" -asetukseksi on asetettu "HDMI" tai "Stereo Analogue".

Downmix

Asettaa miksausmenetelmän monikanavaisesta 2-kanavaisessa käytettäväksi.

Dolby Surround	Toistaa Dolby Surround (Pro Logic) -signaalit 2-kanavaisina. Valitse tämä asetus silloin kun kytket soittimeen audiolaitteen, joka tukee Dolby Surround (Pro Logic) -järjestelmää.
Normal	Toistaa audiosignaalit ilman Dolby Surround (Pro Logic) -tehostetta. Valitse tämä asetus silloin kun olet kytkenyt soittimeen audiolaitteen, joka ei tue Dolby Surround (Pro Logic) -järjestelmää.



"Downmix"-asetuksella ei ole mitään vaikutusta bittivirran äänentoistoon DIGITAL OUT (OPTICAL/COAXIAL)/HDMI OUT -liitännästä.

BD/DVD Viewing Settings

Oletusasetukset on alleviivattu.

BD/DVD Menu

Valitsee valikkojen oletuskielen BD-ROM- tai DVD VIDEO -levyillä.

Jos valitset "Select Language Code" -asetuksen, kielikoodin asetusnäyttö tulee esiin. Lisää oman kielesi koodi tarkistamalla sen listalta "Kielikoodiluettelo" (s. 65).

Audio

Valitsee raitojen oletuskielen BD-ROM- tai DVD VIDEO -levyillä.

Jos valitset "Original", levyn oletuskieli valitaan ääniraidan kieleksi.

Jos valitset "Select Language Code" -asetuksen, kielikoodin asetusnäyttö tulee esiin. Lisää oman kielesi koodi tarkistamalla sen listalta "Kielikoodiluettelo" (s. 65).

Subtitle

Valitsee tekstityksen oletuskielen BD-ROM- tai DVD VIDEO -levyillä.

Jos valitset "Select Language Code" -asetuksen, kielikoodin asetusnäyttö tulee esiin. Lisää oman kielesi koodi tarkistamalla sen listalta "Kielikoodiluettelo" (s. 65).

BD Parental Control

Joidenkin BD-ROM-levyjen toistoa voidaan rajoittaa katsojien iän mukaisesti. Joidenkin kohtausten käyttö saatetaan estää, tai ne vaihdetaan toisiin.

1 Valitse "BD/DVD Viewing Settings" -valikosta "BD Parental Control" ja paina ENTER -painiketta.

2 Kirjoita 4-numeroinen salasana numeropainikkeilla.

3 Valitse "OK" ja paina painiketta ENTER.

4 Valitse ikärajoitus ja paina ENTER-painiketta.

Mitä pienempi arvo, sitä tiukempi rajoitus.

Jos valitset "Select Age Restriction" -asetuksen, voit valita iän väliltä "0"–"25" ←/↑/↓/→ -painikkeilla tai numeropainikkeilla.

- Käytönvalvonta-asetuksen peruuttamiseksi valitse "No Restrictions".



Voit vaihtaa salasanaa. (lue "Password" s. 48).



- Jos olet unohtanut salasanan, palauta soitin tehdasasetuksiin (s. 53) ja aseta uusi salasana (lue "Password" s. 48).
- Toistaessasi levyjä, joissa ei ole käytönvalvontatoimintoa, et voi rajoittaa toistoa tällä soittimella.
- Levyistä riippuen sinua saatetaan pyytää vaihtamaan käytönrajoitustasoa levyä toistaessasi. Kirjoita siinä tapauksessa salasanasasi ja vaihda taso.
- Jos "25" on valittu kohdassa "Select Age Restriction", käytönvalvonta-asetus peruuntuu.

DVD Parental Control

Joidenkin DVD VIDEO -levyjen toistoa voidaan rajoittaa katsojien iän mukaisesti.

Joidenkin kohtausten käyttö saatetaan estää, tai ne vaihdetaan toisiin.

1 Valitse "BD/DVD Viewing Settings" -valikosta "DVD Parental Control" ja paina ENTER -painiketta.

2 Kirjoita 4-numeroinen salasana numeropainikkeilla.

3 Valitse "OK" ja paina painiketta ENTER.

4 Valitse taso ja paina ENTER-painiketta.

Mitä pienempi arvo, sitä tiukempi rajoitus.

- Käytönvalvonta-asetuksen peruuttamiseksi valitse "No Restrictions".



Voit vaihtaa salasanaa. (lue "Password" s. 48).



- Jos olet unohtanut salasanan, palauta soitin tehdasasetuksiin (s. 53) ja aseta uusi salasana (lue "Password" s. 48).
- Toistaessasi levyjä, joissa ei ole käytönvalvontatoimintoa, et voi rajoittaa toistoa tällä soittimella.
- Levystä riippuen sinua saatetaan pyytää vaihtamaan käytönrajoitustasoa levyä toistaessasi. Kirjoita siinä tapauksessa salasanasasi ja vaihda taso.

Parental Control Region Code

Joidenkin BD-ROM- tai DVD VIDEO -levyjen toisto voi olla rajoitettu maantieteellisen alueen perusteella. Tiettyjen kohtausten toisto voi olla estetty tai ne on mahdollisesti vaihdettu toisiin kohtauksiin.

- 1 Valitse "BD/DVD Viewing Settings" -valikosta "Parental Control Region Code" ja paina ENTER -painiketta.**
- 2 Kirjoita 4-numeroinen salasana numeropainikkeilla.**
- 3 Valitse "OK" ja paina painiketta ENTER.**
- 4 Valitse aluerajoitus ja paina ENTER-painiketta.**

Jos valitset "Select Region Code" -asetuksen, aluekoodin asetusnäyttö tulee esiin. Lisää aluerajoituksen koodi tarkistamalla sen listalta "Käytönvalvonnan aluekoodit" (s. 65).



Voit vaihtaa salasanaa. (lue "Password" s. 48).



- Jos olet unohtanut salasanan, palauta soitin tehdasasetuksiin (s. 53) ja aseta uusi salasana (lue "Password" s. 48).
- Toistaessasi levyjä, joissa ei ole käytönvalvontatoimintoa, et voi rajoittaa toistoa tällä soittimella.
- Levystä riippuen sinua saatetaan pyytää vaihtamaan käytönrajoitustasoa levyä toistaessasi. Kirjoita siinä tapauksessa salasanasasi ja vaihda taso.

Password

Asettaa tai vaihtaa käytönvalvonnan salasanan. Salasana mahdollistaa BD-ROM- tai DVD VIDEO -levyjen toiston rajoittamisen. Voit tarvittaessa asettaa eri tasot BD-ROM- ja DVD VIDEO -levyille.

- 1 Valitse "BD/DVD Viewing Settings" -valikosta "Password" ja paina ENTER -painiketta.**
- 2 Kirjoita 4-numeroinen salasana numeropainikkeilla.**
- 3 Valitse "OK" ja paina painiketta ENTER.**

Salasanan muuttaminen

- 1 Kirjoita kohdan 3 jälkeen uusi salasana numeropainikkeilla.**
- 2 Valitse "OK" ja paina painiketta ENTER.**

Hybrid Disc Playback Layer

Valitsee kerrosten tärkeysjärjestyksen hybridilevyä toistettaessa. Asetuksen vaihtamiseksi kytke soitin päältä ja päälle uudelleen.

<u>BD</u>	Toistaa BD-kerroksen.
DVD/CD	Toistaa DVD- tai CD-kerroksen.

BD Internet Connection

Tällä asetuksella valitaan, mahdollistetaanko Internet-yhteys BD-levyn sisällön perusteella (BDMV-tilassa). Tämän toiminnon käyttämiseksi vaaditaan verkkoyhteyksiä ja asetuksia (s. 51).

<u>Allow</u>	Normaalitapauksessa valitse tämä.
<u>Do not allow</u>	Estää Internet-yhteyden.

Photo Settings

Oletusasetus on alleviivattu.

Slideshow Speed

Vaihtaa diaesityksen nopeutta.

Fast	Kuvat vaihtuvat nopeaan tahtiin.
<u>Normal</u>	Kuvat vaihtuvat normaaliin tahtiin.
Slow	Kuvat vaihtuvat hitaasti.

System Settings

Oletusasetukset on alleviivattu.

OSD

Valitse kuvaruutunäytön kieleksi haluamasi kielen.

Dimmer

Säätää soittimen etupaneelin näytön valaistuksen voimakkuuden.

<u>Bright</u>	Kirkas valaistus.
Dark	Hämärä valaistus.
Off	Kytkee valaistuksen päältä toiston ajaksi. Valaistus on vaimennettua muulloin kuin toiston aikana.

Control for HDMI

<u>On</u>	Mahdollistaa "Control for HDMI" -toiminnon käytön (s. 16).
Off	Kytkee toiminnon päältä.

Quick Start Mode

On	Lyhentää soittimen käynnistymisaikaa sen päällekytkemisen jälkeen.
<u>Off</u>	Oletusasetus.



Jos "Quick Start Mode" -asetukseksi on asetettu "On",

- virrankulutus on suurempi kuin jos "Quick Start Mode" -asetukseksi on asetettu "Off" ja
- tuuletin saattaa kytkeytyä käyttöön käyttöpaikan lämpötilasta riippuen.

Auto Power Off

Soitin kytkeytyy automaattisesti päältä, ellei paina mitään sen tai sen kaukosäätimen painikkeista vähintään 30 minuuttiin, ellei ole toistamassa BD-/DVD-/CD-levyä tai kuvatiedostoja tai päivittämässä ohjelmistoa.

On	Kytkee Auto Power Off-toiminnon päälle.
Off	Kytkee toiminnon päältä.

Auto Display

On	Näyttää automaattisesti tiedot näytöllä silloin kun katseltavaa nimikettä, kuvatilaa ja äänisignaalia, yms. vaihdetaan.
Off	Näyttää tiedot vain silloin kun painat DISPLAY-painiketta.

Screen Saver

Näytönsäästäjän kuva ilmestyy tv-ruutuun silloin kun et käytä soitinta vähintään 15 minuuttiin ruutukuvatilassa, kuten aloitusvalikkotilassa. Näytönsäästäjän kuva estää tv-ruutua tai muuta näyttöä vahingoittumasta (haamukuvat).

On	Kytkee päälle näytönsäästäjän.
Off	Kytkee toiminnon päältä.

Software Update Notification

Ilmoittaa sinulle uuden ohjelmistoversion ilmestymisestä. Verkkoyhteyden ja -asetusten pitää olla kunnossa tätä toimintoa käytettäessä (s. 51).

On	Asettaa soittimeen tiedottamaan sinulle uudemman ohjelmistoversion ilmestymisestä (s. 40).
Off	Kytkee toiminnon päältä.

System Information

Näyttää soittimen ohjelmistoversiotiedot ja MAC-osoitteen.

Network Settings

Internet Settings

Nämä yksiköt ovat tarpeen silloin kun luot yhteyden Internetiin LAN-johdon avulla. Kirjoita laajakaistareitittimesi tai langattoman LAN-reitittimesi vastaavat (aakkosnumeeriset) arvot. Tarpeelliset tiedot saattavat vaihdella yhteydestä toiseen, riippuen Internet-operaattoristasi tai reitittimestäsi. Yksityiskohtaisia tietoja on Internet-operaattorisi toimittamissa käyttöohjeissa tai reitittimen käyttöohjeissa.

- 1 Valitse "Network Settings" -valikosta "Internet Settings" ja paina ENTER -painiketta.**
- 2 Valitse "IP Address Acquisition" ja paina painiketta ENTER.**
- 3 Valitse yksikkö ja paina ENTER-painiketta.**

Auto Acquisition	Valitse tämä silloin kun DHCP-palvelimen (Dynamic Host Configuration Protocol) asetukset ovat saatavana Internet-operaattoriltasi. Soittimen tarvitsemat verkkoasetukset otetaan käyttöön välittömästi.
Manual	Kirjoita IP-osoite manuaalisesti verkkoasetustesi mukaisesti.

- Jos olet valinnut asetuksen "Auto Acquisition" Jos asetat "DNS Server Auto Acquisition" -asetukseksi "Off," aseta myös seuraava yksikkö:
 - DNS Server (Primary)/DNS Server (Secondary)
- Jos olet valinnut asetuksen "Manual" Aseta seuraavat kohdat.
 - IP Address
 - Subnet Mask
 - Default Gateway
 - DNS Server (Primary)/DNS Server (Secondary)



Jos olet asettanut "DNS Server (Primary)"/"DNS Server (Secondary)"-osoitteet manuaalisesti, kirjoita "DNS Server (Primary)" -osoite. Muussa tapauksessa "Internet Settings" -asetuksista tulee vääriä.

- 4 Jos ISP:ssäsi on erityinen välityspalvelimen asetus, valitse "Proxy Settings" painikkeilla ↑/↓, ja paina sen jälkeen painiketta ENTER.** "Proxy Settings" -näyttö tulee esiin. Jos välityspalvelimellasi ei ole erityisiä asetuksia, siirry kohtaan 8.
- 5 Aseta "Use of Proxy Server" -asetukseksi "On".**
- 6 Valitse "Proxy Server" ja "Port" ja kirjoita asetukset.** Välityspalvelimen tietojen lisäämiseksi lue kappale "Kirjainmerkkien kirjoittaminen" (s. 51).
- 7 Paina RETURN -painiketta.**
- 8 Valitse "Network Diagnostic" painikkeilla ↑/↓, ja paina sen jälkeen painiketta ENTER.**
- 9 Valitse "Start" ja paina painiketta ENTER.**
- 10 Varmista, että viesti "Network connections are correct." tulee näkyviin.** Asetukset on nyt suoritettu loppuun. Ellei tätä viestiä tule esiin, seuraa näytöllä näkyviä ohjeita.

Kirjainmerkkien kirjoittaminen

Kirjainmerkkien kirjoitusnäyttö tulee esiin, jos valitset "Proxy Settings" -valikosta "Proxy Server".

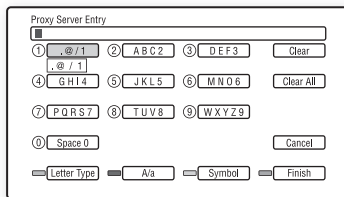

- 1 Paina haluttua numeropainiketta niin monta kertaa kuin tarvitaan oikean kirjainmerkin valitsemiseksi.
Esimerkki:
Paina kerran numeropainiketta 3 kirjoittaaksesi kirjaimen "D".
Paina kolmesti numeropainiketta 3 kirjoittaaksesi kirjaimen "F".
- 2 Paina **→** -painiketta ja kirjoita seuraava kirjainmerkki.
- 3 Paina sinistä painiketta ("Finish") lopettaaksesi.

◆ **Käytössä olevat painikkeet**

Painikkeet	Yksityiskohtaiset tiedot
Punainen painike (Letter Type)	Vaihtaa näppäimistöä aakkosnäppäimistön ja numeronäppäimistön välillä.
Vihreä painike (A/a)	Vaihtaa näppäimistön kirjoittamistapaa isojen ja pienten kirjainten välillä.
Keltainen painike (Symbol)	Näyttää näppäimistöllä kirjoitettavat symbolit
Sininen painike (Finish)	Syötetty teksti lisätään, ja soitin palaa edelliseen näyttöön.
RETURN (Cancel)	Palaa edelliseen näyttöön peruuttaen syötetyn tekstin.
←/↑/↓/→, ENTER	<ul style="list-style-type: none"> • Valitse syöttötoiminto ←/↑/↓/→ -painikkeilla, ja paina sen jälkeen painiketta ENTER. • Kirjoita kirjainmerkit seuraavasti: ① Valitse kirjainmerkkien valintapaneeli painikkeilla ←/↑/↓/→, ja paina sen jälkeen painiketta ENTER. ② Valitse kirjainmerkki painikkeilla ←/→, ja paina sen jälkeen painiketta ENTER.

Easy Setup

Suorittaa uudelleen Easy Setup -toiminnon perusasetusten tekemiseksi.

- 1 Valitse "Easy Setup" ja paina painiketta ENTER.
- 2 Valitse "Start" painikkeilla **←/→** ja paina ENTER-painiketta.
- 3 Seuraa kohdassa "Kohta 7: Easy Setup" (s. 27) annettuja ohjeita kohdasta 4 alkaen.

Resetting

Voit palauttaa soittimen asetukset tehdasasetuksiin valitsemalla asetusryhmän. Kaikki valitun ryhmän asetukset palautetaan tehdasasetuksiin.

1 Valitse "Resetting" ja paina painiketta ENTER.

2 Valitse "Reset to Factory Default Settings" ja paina painiketta ENTER.

3 Valitse tehdasasetuksiksi palautettavat asetukset ja paina ENTER-painiketta

Näyttö pyytää vahvistusta.

Voit palauttaa tehdasasetuksiin seuraavat asetukset:

- Video Settings
- Audio Settings
- BD/DVD Viewing Settings
- Photo Settings
- System Settings
- Network Settings
- All Settings

4 Valitse "Start" painikkeilla ←/→ ja paina ENTER-painiketta.



Jos "All Settings" on valittu kohdassa 3,

- kaikki kohdan  (Setup) asetukset palautetaan tehdasasetuksiin.
- "Video Settings"- ja "Audio Settings" -asetuksia, joita voidaan säätää painamalla OPTIONS-painiketta toiston aikana (s. 34) ei palauteta tehdasasetuksiin.

Lisätietoja

Vianetsintä

Jos soittimen käytössä esiintyy seuraavassa mainittuja ongelmia, käytä tätä vianetsintäopasta ongelman korjaamiseen, ennen kuin viet soittimen korjattavaksi. Ellei ongelma korjaannu, ota yhteys johonkin Sonya myyvään liikkeeseen avun saamiseksi.

Virtalähde

Virta ei kytkeydy päälle.

- ➔ Tarkista, että virtajohto on kiinnitetty kunnolla.
- ➔ Soittimen päällekytketyminen kestää jonkin aikaa.

Viesti "A new software version has been found on the network. Perform update under "Network Update." ilmestyy näytölle soitin päälle kytkettäessä.

- ➔ Lue kappale "Network Update" (s. 40) soittimen päivittämiseksi uusimpaan ohjelmistoversioon.

Levy

Toistotoiminto ei toimi.

- ➔ Levy on likainen.
- ➔ Levy on väärinpäin. Aseta levy paikalleen niin, että toistopuoli on alaspäin.
- ➔ Levy on vääntynyt.
- ➔ Yrität soittaa levyä, jonka formaattia ei voi toistaa tällä soittimella (s. 60).
- ➔ BD- tai DVD-levyn aluekoodi ei vastaa tämän soittimen aluekoodia.
- ➔ Soitin ei pysty toistamaan tallennettua levyä, jota ei ole viimeistelty oikein (s. 60).

Kuva

Lue myös kappale "Liitännän tekeminen HDMI-liitännän avulla" (s. 15) liittäessäsi soittimen HDMI-johdolla.

Kuva ei tule esiin/kuvassa näkyy kuvakohinaa.

- ➔ Tarkista, ovatko kaikki liitäntäjohdot kunnolla kiinni.

- ➔ Tarkista, onko jokin liitäntäjohdoista vioittunut.
- ➔ Tarkista liitäntä tv:hen (s. 14) ja kytke tv:n tuloliitäntään valitsin asentoon, jossa soittimen toistosignaali tulee näkyviin tv-ruutuun.
- ➔ Kaksikerroksista BD-/DVD-levyä toistettaessa kuvan ja äänentoisto saattaa hetkittäin katketa kohdassa, jossa kerros vaihtuu.

Kuva ei tule esiin silloin kun kohdassa "Output Video Format" valittu videotoiston resoluutio on väärä.

- ➔ Paina soittimen ■ -painiketta vähintään 10 sekuntia videotoiston resoluution muuttamiseksi pienimmäksi mahdolliseksi.

Kuva ei täytä ruutua, vaikka kuvasuhde olisikin asetettu "Video Settings" -valikon "DVD Aspect Ratio" -asetuksella.

- ➔ Levyn kuvasuhde on kiinteä DVD:lläsi (s. 42).

Videosignaaleja ei toisteta muista liitännistä kuin HDMI OUT silloin kun HDMI OUT -liitäntä ja jokin muu videolähtöliitäntä on käytössä samanaikaisesti.

- ➔ Aseta "Video Settings" -valikosta "Output Video Format" -asetukseksi "Component Video" (s. 42).

Kuvan tumma alue on liian tumma tai vaalea alue on liian kirkas tai epäluonnollisen värinen.

- ➔ Aseta "Picture Quality Mode" -asetukseksi "Standard" (oletus) (lue "Videotallennusten kuvien ja äänen säätäminen" s. 34).

Kuva ei toistu oikein.

- ➔ Tarkista "Video Settings" -valikosta "Output Video Format" -asetukset (s. 42).

BD-ROM-kuvaa ei tule näkyviin.

- ➔ Tarkista "Video Settings" -valikosta "BD-ROM 1080/24p Output" -asetus (s. 43).

Ääni

Lue myös kappale "Liitännän tekeminen HDMI -liitäntään" (s. 20) liittäessäsi soittimen HDMI-johdolla.

Ei ääntä.

- ➔ Tarkista, ovatko kaikki liitäntäjohdot kunnolla kiinni.
- ➔ Tarkista, onko jokin liitäntäjohdoista vioittunut.
- ➔ Tarkista liitäntä AV-(viritin) vahvistimeesi (s. 19) ja kytke AV-(viritin) vahvistimesi tuloliitäntäkytkin siten, että tämän soittimen äänisignaali toistetaan AV-(viritin) vahvistimestasi.
- ➔ Soitin on skannaustilassa.
- ➔ Ellei audiosignaalia tule DIGITAL OUT (OPTICAL/COAXIAL)/HDMI OUT -liitäntän kautta, tarkista audioasetukset (s. 44).

Ääni ei toistu oikein.

- ➔ Tarkista "Audio Settings" -valikosta "Audio Output Priority" -asetus (s. 44).

Äänenvoimakkuus on liian matala.

- ➔ Joidenkin BD-/DVD-levyjen äänenvoimakkuus on matala.
- ➔ Kokeile asettamalla "Audio Settings" -valikon "Audio DRC" -asetukseksi "TV Mode" (s. 46).
- ➔ Aseta "Audio Settings" -valikosta "Audio ATT" -asetukseksi "Off" (s. 45).

HD Audio -toistoa (Dolby Digital Plus, Dolby TrueHD, DTS-HD High Resolution Audio ja DTS-HD Master Audio) ei suoriteta bittivirtana.

- ➔ Aseta "Audio Settings" -valikosta "BD Audio Setting" -asetukseksi "Direct" (s. 45).
- ➔ Tarkista, onko tähän laitteeseen kytketty AV-(viritin)vahvistin yhteensopiva HD Audio -formaatin kanssa.

Vuorovaikuteista ääntä ei toisteta.

- ➔ Aseta "Audio Settings" -valikosta "BD Audio Setting" -asetukseksi "Mix" (s. 45).

HDMI

Kuvaa tai ääntä ei toisteta silloin kun tämä laite on kytketty HDMI OUT -liitännän kautta.

- ➔ Kokeile seuraavaa: ① Sammuta virta tästä soittimesta ja kytke virta uudelleen päälle.
- ② Sammuta virta kytketystä laitteesta ja kytke virta uudelleen päälle.
- ③ Irrota HDMI-johdo ja kytke se uudelleen paikalleen.

Kuvaa ei toisteta tai vain kuvakohinaa näkyy silloin kun tämä laite on kytketty HDMI OUT -liitännän kautta.

- ➔ HDMI OUT -liitäntä on kytketty DVI-laitteeseen, joka ei tue kopiosuojatekniikkaa.
- ➔ Jos HDMI OUT -liitäntää käytetään videoistoon, videoistoon tarkkuuden muuttaminen saattaa ratkaista ongelman (s. 42).

Ääni ei toistu HDMI OUT -liitännästä.

- ➔ HDMI OUT -liitäntä on kytketty DVI-laitteeseen (DVI-liitännät eivät toista audiosignaaleja).

Ääntä ei toisteta oikein, kun ulkoinen laite on kytketty HDMI OUT -liitäntään.

- ➔ HDMI OUT -liitäntään kytketty laite ei tue soittimen ääniformaattia. Tarkista ääniasetukset (s. 44).

Näyttöruidun kieli vaihtuu automaattisesti silloin kun tv on kytketty HDMI OUT -liitäntään.

- ➔ Jos "Control for HDMI" -asetuksena on "On" (s. 49), näyttökieli vaihtuu automaattisesti soittimeen kytketyn tv:n kieliasetuksen mukaisesti (jos vaihdat tv:n asetusta tms.).

Control for HDMI -toiminto ei toimi (BRAVIA Sync).

- ➔ Varmista, että soittimeen kytketyn laitteen virtajohto on kytketty kunnolla paikalleen.
- ➔ Jos HDMI-ilmaisim ei ilmesty etupaneelinäytölle, tarkista HDMI-liitäntä (sivut 15 ja 20).

- ➔ Varmista, että "Control for HDMI" -asetuksena on "On" (s. 49).
- ➔ Varmista, että tähän soittimeen kytketty laite on yhteensopiva "Control for HDMI" -toiminnon kanssa. Yksityiskohtaisia tietoja on kytketyn laitteen käyttöohjeissa.
- ➔ Tarkista tähän laitteeseen kytketyn laitteen Control for HDMI -toiminnon asetus. Lue lisätietoja laitteen mukana toimitetuista käyttöohjeista.
- ➔ Jos vaihdat HDMI-liitäntää, kytke soitin päältä ja takaisin päälle.
- ➔ Mikäli virtakatkos on syntynyt, aseta "Control for HDMI" -asetukseksi "Off", ja sen jälkeen "Control for HDMI" -asetukseksi "On" (s. 49).
- ➔ Lisätietoja "Control for HDMI" -toiminnosta on kappaleessa "BRAVIA Sync -ominaisuuksia koskevia huomautuksia (Vain HDMI-liitännät)" (s. 16).
- ➔ Jos kytket tämän soittimen tv:hen "Control for HDMI" -toiminnon kanssa yhteensopimattoman AV-(virtitin) vahvistimen kautta, et välttämättä pysty käyttämään tv:tä tämän soittimen kautta.
- ➔ Jos kytket tämän soittimen tv:hen AV-(virtitin)vahvistimen kautta, ja vaihdat HDMI-liitäntää, irrota ja kytke uudelleen pistorasiaan virtajohto, tai jos virtakatkos on sattunut, yritä jatkaa seuraavalla tavalla: ① Kytke AV-(virtitin)vahvistimen tulovalintakytkin siten, että soittimen kuva tulee näkyviin tv-ruudulle. ② Aseta "Control for HDMI" -asetukseksi "Off," ja aseta "Control for HDMI" -asetukseksi "On" (s. 49). Lue lisätietoja AV-(virtitin) vahvistimen käyttöohjeista.

Ulkoinen muisti (paikallinen tallennus)

Ulkoista muistia ei tunnisteta.

- ➔ Yritä seuraavalla tavalla: ① Kytke soitin päältä. ② Kohdistu toistensa kohdalle EXT -tilan ▼ -merkki ulkoisen muistin ▼ -merkin kohdalle, ja aseta sen jälkeen ulkoisen muisti muistitilaan (s. 23).
- ③ Kytke soitin päälle. ④ Varmista, että etupaneelin EXT -ilmaisimeen syttyy valo.

BD-ROM-levyllä olevaa bonusmateriaalia tai muita tietoja ei voi toistaa.

- ➔ Yritä seuraavalla tavalla: ① Ota levy pois soittimesta. ② Kytke soitin päältä. ③ Ota pois soittimesta ulkoinen muisti ja aseta se takaisin paikalleen (s. 23). ④ Kytke soitin päälle. ⑤ Varmista, että etupaneelinäytön EXT -ilmaisimien palaa. ⑥ Aseta levytilaan BD-ROM-levy, jossa on BONUSVIEW/BD-LIVE -toiminto.

Näytölle ilmestyy viesti paikallisen tallennustilan riittämättömyydestä.

- ➔ Poista tarpeettomat tiedot ulkoisesta muistista (s. 33).

Paina

Kauko-ohjain ei toimi.

- ➔ Kauko-ohjaimen paristot ovat heikot (s. 26).
- ➔ Kauko-ohjaimen ja soittimen välinen etäisyys on liian suuri.
- ➔ Kauko-ohjainta ei ole suunnattu kohti soittimen kauko-ohjainanturia.

Tiedostonimi ei tule esiin oikein.

- ➔ Soitin pystyy toistamaan ainoastaan ISO 8859-1 -yhteensopivia fonttiformaatteja. Toiset fonttiformaatit saatetaan toistaa eri tavalla.
- ➔ Kirjoitusohjelmistosta riippuen kirjoitetut kirjainmerkit saatetaan näyttää alkuperäisistä poikkeavina.

Levyn toisto ei käynnisty alusta.

- ➔ Toistomuuksitoiminto on aktivoitu (s. 31).

Joitakin toimintoja, kuten pysäytys tai haku, ei voi suorittaa.

- ➔ Levystä riippuen et välttämättä voi tehdä joitakin edellä mainituista toiminnoista. Lue levyn mukana toimitetut käyttöohjeet.

Ääniraidan, tekstityksen ja kamerakulmien kieltä ei voi vaihtaa.

- ➔ Yritä käyttää BD- tai DVD-valikkoa kauko-ohjaimen suoravalintapainikkeen sijaan (s. 32).

- ➔ Monikieliset ääniraidat ja tekstitykset eivät ole tallentuneet parhaillaan toistettavalle BD- tai DVD-levylle.
- ➔ BD tai DVD estää ääniraidan, tekstityksen tai kamerakulmien kielen vaihtamisen.

Levylautanen ei avaudu ja "LOCKED" tai "TLK ON" ilmestyy etupaneelinäytölle.

- ➔ Jos näytölle ilmestyy "LOCKED", soitin on lukittu. Pidä lapsilukon peruuttamiseksi painettuna soittimen ► -painiketta, kunnes "UNLOCK" ilmestyy etupaneelinäyttöön (s. 10).
- ➔ Jos näytölle ilmestyy "TLK ON", ota yhteys johonkin Sonya myyvään liikkeeseen tai valtuutettuun Sony-huoltoon.

Levykelkka ei avaudu, etkä pysty ottamaan levyä pois tallentimesta senkään jälkeen kun ole painanut ▲ -painiketta.

- ➔ Yritä seuraavalla tavalla: ① Kytke soitin päältä ja irrota sen virtajohto. ② Kytke virtajohto uudelleen pistorasiaan samalla kun painat soittimen ▲ -painiketta. ③ Pidä soittimen painiketta ▲ painettuna, kunnes levylautanen avautuu. ④ Ota levy pois. ⑤ Kun "WAIT" ilmestyy etupaneelinäyttöön, paina ja pidä painettuna soittimen painiketta I/⏻ vähintään 10 sekunnin ajan, kunnes soitin kytketty uudelleen päälle.

Mikään soittimen painikkeista ei toimi.

- ➔ Soittimen sisään on tiivistynyt kosteutta (s. 3).
- ➔ Pidä painettuna soittimen painiketta I/⏻ vähintään 10 sekuntia, kunnes etupaneelinäyttö kytketty päältä. Ellei mikään painikkeista toimi, irrota virtajohto pistorasiasta ja kytke se uudelleen pistorasiaan.

Itsediagnoositoiminto

Kun itsediagnoositoiminto on aktivoituna soittimen toimintovikojen estämiseksi, etupaneelinäytölle ilmestyy vikakoodi, tai vain  ilmestyy näkyviin ilman muita näytöllä näkyviä viestejä.

Tarkista näissä tapauksissa seuraavat asiat.















Kun vikakoodi ilmestyy etupaneelinäyttöön

Vikakoodi	Korjaustoimenpide
Exxxx SYS ERR VUP NG	Ota yhteys lähimpään Sony-jälleenmyyjään tai valtuutettuun Sony-huoltoon ja ilmoita heille vikakoodi.
FAN ERR	<ul style="list-style-type: none">• Varmista, etteivät soittimen takaosan tuuletusaukot ole tukittuina.• Sijoita soitin tiloihin, joiden tuuletus toimii asianmukaisesti, jotta soittimen sisälle ei pääsisi kerääntymään lämpöä.

Kun vain tulee esiin ilman mitään muuta viestiä ruutunäytöllä

Ota yhteys johonkin Sonya myyvään liikkeeseen tai paikalliseen valtuutettuun Sony-huoltoon.

Toistettavat levyt

Tyyppi	Levylogo	Tässä käsikirjassa käytetty kuvake	Levytyyppi
Blu-ray-levy			BD-ROM- ja BD-RE-/BD-R-levyt BDMV- ja and BDAV-tilassa, mukaan lukien 8 cm:n levyt (yksikerroksiset) ja DL-levyt
			BD-RE-/BD-R-levyt, jotka sisältävät MP3-audioraitoja* tai JPEG-kuvatiedostoja
DVD VIDEO			Kuluttajille myytävät tai vuokrattavat, elokuvia sisältäviä levyt
DVD	  		DVD+RW-/DVD+R-levyt +VR-tilassa tai DVD-RW-/DVD-R-levyt video- ja VR-tilassa, mukaan lukien 8 cm:n levyt (yksikerroksiset) ja DVD+R DL-/DVD-R DL -levyt
DATA DVD	 		DVD-ROM- ja DVD+RW-/DVD+R-/DVD-RW-/DVD-R-levyt, jotka sisältävät MP3-audioraitoja* tai JPEG-kuvatiedostoja
CD			Musiikki-CD-levyt tai musiikki-CD-formaatin CD-R/RW-levyt
DATA CD	—		CD-ROM-levyt ja CD-R-/CD-RW-levyt, joissa on MP3-audioraitoja* tai JPEG-kuvatiedostoja

* MP3 (MPEG-1 Audio Layer 3) on ISO-järjestön (International Organization for Standardization)/IEC-komission (International Electrotechnical Commission) määrittämä standardiformaatti MPEG, joka pakkaa äänidatan. MPEG Layer-3 -äänenkoodaustekniikka ja patentit on lisensoinut Fraunhofer IIS ja Thomson.

Huomautuksia BD-ROM-yhteensopivuudesta

Koska blu-ray-levyn tekniset arvot ovat uusia ja niitä ollaan vasta kehittelemässä, joitakin levyjä ei välttämättä voi toistaa levytyypistä ja -versiosta riippuen. Äänentoistotapa voi vaihdella riippuen äänilähteestä, käytetystä lähtöliitännästä ja valituista audioasetuksista. Yksityiskohtaisia tietoja on sivulla 63.

Toistokelvottomat levyt

- Kotelolla varustetut BD-levyt
- DVD-RAM-levyt
- HD DVD -levyt
- DivX-levyt
- DVD-Audio-levyt
- PHOTO CD -levyt
- CD-Extra-levyjen dataosuudet
- VCD/Super VCD -levyt
- Super Audio CD -levyjen HD-kerros
- DualDisc-levyjen audiomateriaalipuoli
- DVD-soittimesta poikkeavalla aluekoodilla varustetut BD-ROM-DVD VIDEO -levyt (s. 60).

BD/DVD-levyjen toistotoimintoa koskeva huomautus

Joissakin BD-/DVD-levyjen toiminnoissa saattaa olla ohjelman tuottajien asettamia toistorajoituksia. Koska tämä laite toistaa BD-/DVD-levyt kullakin levyllä olevan, ohjelmistotuottajan tuottaman tallenteen mukaisesti, jotkin toiminnot eivät välttämättä aina ole käytettävissä. Tutustu myös BD-/DVD-levyjen omissa pakkauksissa oleviin ohjeisiin.

Aluekoodi (Vain BD-ROM-/DVD VIDEO -levyt)

Soittimen takapaneeliin on painettu aluekoodi, ja soittimella voi toistaa ainoastaan samalla aluekoodilla varustettuja BD-ROM-/DVD VIDEO -levyjä (vain toisto). Tätä järjestelmää käytetään tekijänoikeuksien suojaamiseen. Myös  -tunnuksella varustettuja DVD VIDEO -levyjä voi toistaa tällä soittimella. Kaikkiin BD-ROM-/DVD VIDEO -levyihin ei ole välttämättä lisätty aluekoodin ilmaisinta, vaikka BD-ROM-/DVD VIDEO -levyn toisto olisikin estetty aluerajoituksilla.

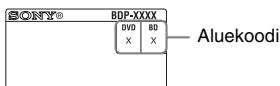

• BD-RE-/BD-R-, DVD+RW-/DVD+R-, DVD-RW-/DVD-R- tai CD-R-/CD-RW-levyjä koskevia huomautuksia

Joitakin BD-RE-/BD-R-, DVD+RW-/DVD+R-, DVD-RW-/DVD-R- tai CD-R-/CD-RW-levyjä ei voi toistaa tällä soittimella riippuen tallennuksen laadusta tai levyn fyysisestä kunnosta tai tallennuslaitteen ja autentikointiohjelmiston ominaisuuksista.

CD:tä tai DVD:tä ei voi toistaa, ellei sitä ole oikein viimeistelty. Lisätietoja on tallennuslaitteen käyttöohjeissa. Pidä mielessä, että jotkin toistotoiminnot eivät toimi joillakin DVD+RW-/DVD+R-levyillä, vaikka ne olisikin oikein viimeistelty. Tarkista tässä tapauksessa levyn sisältö normaaliilla toistolla.

• Kopiosuojatekniikalla koodatut musiikkilevyt

Tämä tuote on suunniteltu toistamaan Compact Disc (CD) -standardin mukaisia levyjä. Jotkin levy-yhtiöt markkinoivat kuitenkin erilaisia kopiosuojalla varustettuja musiikki-CD-levyjä. Pidä mielessä, että näiden levyjen joukossa on joitakin CD-standardin kanssa yhteensopimattomia CD-levyjä, joita ei välttämättä voi soittaa tällä laitteella.

• Huomautus DualDisc-levyistä

DualDisc-levy on kaksipuolinen levytuote, jonka toiselle puolelle on tallennettu DVD-materiaalia ja toiselle digitaalista audiomateriaalia. Koska toisen puolen audiomateriaali ei kuitenkaan ole yhteensopiva Compact Disc (CD) -standardin kanssa, sen toiston onnistumista tällä laitteella ei voida taata.

• Huomautus kaksikerroksisista BD-/DVD-levyistä

Kuvien ja äänen toistoon saattaa tulla hetkittäisiä katkoksia levyn kerroksen vaihtuessa.

• 8 cm:n BD-RE-/8 cm:n BD-R-levyjä koskeva huomautus

Joitakin 8 cm:n BD-RE-/8 cm:n BD-R-levyjä ei voi toistaa tällä soittimella.

• Huomautus BD-RE-/BD-R-levyistä

Tämä soitin tukee versiota 2.1 BD-RE ja versioita 1.1, 1.2 ja 1.3 BD-R mukaan lukien orgaaninen pigmentti, tyyppi BD-R (LTH-tyyppi).

• Huomautus DTS 5.1 MUSIC DISC -levyistä

Tämä soitin pystyy toistamaan DTS 5.1 MUSIC DISC -levyjä. Äänisignaalit toistetaan formaatilla, joka näkyy kappaleen "Äänentoistosignaali" ja soittimen asetukset" taulukosta sivulta 63.

AVCHD -formaattiin tallennettujen levyjen toistosta

Tällä soittimella voi toistaa AVCHD -formaatin levyjä.



◆ Mikä on AVCHD -formaatti?

AVCHD -formaatti on teräväpiirtoinen digitaalisen videokameran formaatti, jota käytetään SD- (normaali terävyys) tai HD-signaalien (teräväpiirto) tallentamiseen joko 1080i-laadulla*¹ tai 720p-laadulla*² DVD-levyille käyttämällä tehokasta datanpakkauksen koodaustekniikkaa. MPEG-4 AVC/H.264 -formaattia käyttämällä voidaan pakata kuvia tehokkaammin kuin normaalia kuvanpakkaustekniikkaa käyttämällä ja Dolby Digital- tai Linear PCM -järjestelmää käytetään audiodatan pakkaamiseen. MPEG-4 AVC/H.264 -formaatti mahdollistaa videodatan pakkaamisen tehokkaammin kuin normaali kuvanpakkausformaatti. MPEG-4 AVC/H.264 -formaatti mahdollistaa digitaalisella videokameralla kuvatun teräväpiirtoisen (HD) videosignaalin tallennuksen DVD-levyille samalla tavalla kuin normaalin terävyydellä (SD) varustetun televisiosignaalin.

*¹ Teräväpiirtotekniikassa käytetään 1080:tä toimivaa piirtojuovaa ja lomitusjärjestelmää

*² Teräväpiirtotekniikassa käytetään 720:tä toimivaa piirtojuovaa ja lomittamatonta järjestelmää.



- Joitakin AVCHD -formaatin levyjä ei voi toistaa, riippuen niiden tallennustilasta.
- AVCHD -formaatin levyä ei voi toistaa, ellei sitä ole viimeistelty oikein.

Videotoiston resoluutio

Toistoresoluutio vaihtelee riippuen "Video Settings"-valikon "Output Video Format"-asetuksesta (s. 42).

Resoluutio asetus	Kun "Output Video Format" - asetuksena on "HDMI"			Kun "Output Video Format" - asetuksena on "Component Video"		
	LINE OUT VIDEO -liitäntä	COMPONENT VIDEO -liitännät	HDMI OUT -liitäntä	LINE OUT VIDEO -liitäntä	COMPONENT VIDEO -liitännät	HDMI OUT -liitäntä
480i/576i	480i/576i	480i/576i	480i/576i	480i/576i	480i/576i	480i/576i
480p/576p	480i/576i	480i/576i	480p/576p	480i/576i	480p/576p	480p/576p
720p	480i/576i	480i/576i	720p	480i/576i	720p*	720p*
1080i	480i/576i	480i/576i	1080i	480i/576i	1080i*	1080i*
1080p	ei kuvaa	ei kuvaa	1080p	ei valittavissa	ei valittavissa	ei valittavissa

* DVD-levyjen suojattu sisältö toistetaan 480p/576p-resoluutiolla. BD-levyjen suojattu sisältö toistetaan 576p-resoluutiolla.

◆ Kun "Output Video Format" -asetuksena on "Video"

480i/576i-videosignaalit toistetaan LINE OUT VIDEO- tai COMPONENT VIDEO-liitännästä ja 480p/576p-videosignaalit toistetaan HDMI OUT -liitännästä.

Äänentoistosignaalit ja soittimen asetukset

Äänentoistosignaalit poikkeavat toisistaan riippuen käytetystä äänilähteestä, lähtöliitännästä, ja AV-(viritin)vahvistimesta. Saadaksesi kuuluviin haluamasi äänenlaadun, tarkista AV-(viritin) vahvistimen tukema ääniformaatti, liitäntä AV-(viritin)vahvistimeen ja "Audio Settings"-asetusmalli alla olevasta taulukosta.

Valittu toistolähde		Liitännät ja asetukset			
Levy/ohjelmälähde	Äänentoistosignaali	AV-(viritin)vahvistimen tukema ääniformaatti	Soittimen ääniliitäntä*1	"Audio Settings"-asetusmalli	
BD	HD Audio*2	HD Audio*3	HD Audio*2	HDMI OUT	Ⓐ
		Aina LPCM 7,1ch*3	Monikanavainen LPCM		
		Dolby Digital/DTS	Dolby Digital/DTS	DIGITAL OUT	Ⓒ
		Dolby Digital/DTS*4	Dolby Digital/DTS		
	Dolby Digital/DTS	Dolby Digital/DTS	Dolby Digital/DTS	HDMI OUT	Ⓐ
				DIGITAL OUT	Ⓒ
Aina LPCM 7,1ch		Monikanavainen LPCM	HDMI OUT	Ⓐ	
LPCM 7,1ch/ LPCM 5,1ch	LPCM 7,1ch/ LPCM 5,1ch	Monikanavainen LPCM	HDMI OUT	Ⓑ	
	LPCM 2ch	2-kanavainen LPCM	DIGITAL OUT	Ⓒ	
DVD	Dolby Digital/DTS	Dolby Digital/DTS	HDMI OUT	Ⓑ	
			DIGITAL OUT	Ⓒ	

"Audio Settings"-asetustaulukko

Asetus malli	Audio Output Priority*5 (s. 44)	Audio (HDMI)*6 (s. 44)	BD Audio Setting (s. 45)	DTS*6 (s. 45)	Dolby Digital*6 (s. 45)
Ⓐ/Ⓑ	HDMI	Auto	Ⓐ Direct Ⓑ Mix tai Direct	—	—
Ⓒ	Coaxial/Optical	—	—	DTS	Dolby Digital

*1 Kun liitäntä on tehty LINE OUT (R-AUDIO-L) -liitäntäin, 2-kanavaiset äänisignaalit toistetaan.

*2 HD Audio sisältää ääniformaatit Dolby TrueHD, Dolby Digital Plus, DTS-HD Master Audio ja DTS-HD High Resolution Audio.

*3 Käytettäessä formaatteja Dolby TrueHD ja DTS-HD Master Audio aseta "Output Video Format" -valikon "HDMI Resolution" -asetukseksi "Video Settings" -valikosta jokin muu kuin "480i/576i" tai "480p/576p" (s. 42).

*4 2-kanavaiset tai kanavamäärältään pienemmät ensisijaiset/toissijaiset äänisignaalit toistetaan LPCM -2-kanavaisina signaaleina.

*5 LPCM 2-kanavaiset signaalit toistetaan muista kuin ensisijaisista liitännistä.

*6 LPCM Äänisignaali toistetaan 2-kanavaisina seuraavissa tapauksissa:

- kun "Audio Settings" -valikon "Audio (HDMI)" -asetukseksi on asetettu "2ch PCM".
- kun "Audio Settings" -valikon "Dolby Digital"/"DTS" -asetukseksi on asetettu "Downmix PCM".
- toistaessasi DVD-levyä, jossa on MPEG Audio -formaatin materiaalia.

Tekniset tiedot

Järjestelmä

Laser: Puolijohdelaser

Tulo- ja lähtöliitännät

(Liitännän nimi:

Liitântätyyppi/Toistotaso/
Kuormitusimpedanssi)

LINE OUT R-AUDIO-L:

RCA-liitântä/2 Vrms/10 kilo-ohmia

DIGITAL OUT (OPTICAL):

Optinen lähtöliitântä/-18 dBm
(aallonpituus: 660 nm)

DIGITAL OUT (COAXIAL):

RCA-liitântä/0,5 Vp-p/75 ohmia

HDMI OUT:

HDMI 19-pinninen vakioliitin

COMPONENT VIDEO OUT

(Y, P_B/C_B, P_R/C_R):

Audiovastake/Y: 1.0 Vp-p/
P_B/C_B, P_R/C_R: 0,7 Vp-p/75 ohmia

LINE OUT VIDEO:

RCA-liitântä/1,0 Vp-p/75 ohmia

LAN (100):

100BASE-TX -liitântä

EXT:

Ulkoisen muistin muistipaikka (Ulkoinen
muistin liitântä)

Tasavirtaliitântä: 5 V 500 mA Maks.

Yleistä

Käyttöjännite:

220–240 V:n vaihtovirta, 50/60 Hz

Virrankulutus:

22 W

Mitat (noin):

430 mm × 216 mm × 56 mm
(leveys/syvyys/korkeus) mukaan lukien
ulkonevat osat

Paino (noin):

2,1 kg

Käyttölämpötila:

5–35 °C

Ilmankosteusrajat käytön aikana:

25–80 %

Toimitetut lisävarusteet

Lue s. 13.

Ulkonäköä ja yksityiskohtia voidaan muuttaa
ilman ennakkoilmoitusta.

Kielikoodiluettelo

Yksityiskohtaisempia tietoja on sivulla 47.

Joidenkin kielten kirjoitusasu noudattaa ISO 639: 1988 (E/F) -normia.

Koodi	Kieli	Koodi	Kieli	Koodi	Kieli	Koodi	Kieli
1027	Afar	1186	Scots Gaelic	1349	Macedonian	1511	Albanian
1028	Abkhazian	1194	Galician	1350	Malayalam	1512	Serbian
1032	Afrikaans	1196	Guarani	1352	Mongolian	1513	Siswati; Swati
1039	Amharic	1203	Gujarati	1353	Moldavian	1514	Sesotho; Sotho southern
1044	Arabic	1209	Hausa	1356	Marathi	1515	Sundanese
1045	Assamese	1217	Hindi	1357	Malay	1516	Swedish
1051	Aymara	1226	Croatian	1358	Malese; Maltese	1517	Swahili
1052	Azerbaidžani	1229	Hungarian	1363	Burmese	1521	Tamil
1053	Bashkir	1233	Armenian	1365	Nauru	1525	Telugu
1057	Byelorussian	1235	Interlingua	1369	Nepali	1527	Tajik
1059	Bulgarian	1239	Interlingue	1376	Dutch	1528	Thai
1060	Bihari	1245	Inupiak	1379	Norwegian	1529	Tigrinya
1061	Bislama	1248	Indonesian	1393	Occitan	1531	Turkmen
1066	Bengali	1253	Icelandic	1403	Oromo	1532	Tagalog
1067	Tibetan	1254	Italian	1408	Oriya	1534	Setswana; Tswana
1070	Breton	1257	Hebrew	1417	Punjabi; Panjabi	1535	Tonga; Tonga islands
1079	Catalan	1261	Japanese	1428	Polish	1538	Turkish
1093	Corsican	1269	Yiddish	1435	Pashto; Pushto	1539	Tsonga
1097	Czech	1283	Javanese	1436	Portuguese	1540	Tatar
1103	Welsh	1287	Georgian	1463	Quechua	1543	Twi
1105	Danish	1297	Kazakh	1481	Rhaeto-Romance	1557	Ukrainian
1109	German	1298	Greenlandic; Kalaallisut	1482	Kirundi; Rundi	1564	Urdu
1130	Bhutani; Dzongkha	1299	Cambodian; Khmer	1483	Romanian	1572	Uzbek
1142	Greek	1300	Kannada	1489	Russian	1581	Vietnamese
1144	English	1300	Kannada	1491	Kinyarwanda	1587	Volapük
1145	Esperanto	1301	Korean	1495	Sanskrit	1613	Wolof
1149	Spanish	1305	Kashmiri	1498	Sindhi	1632	Xhosa
1150	Estonian	1307	Kurdish	1501	Sango; Sango	1665	Yoruba
1151	Basque	1311	Kirghiz	1502	Serbo-Croatian	1684	Chinese
1157	Persian	1313	Latin	1503	Singhalese; Singhalese	1697	Zulu
1165	Finnish	1326	Lingala	1505	Slovak	1703	ei määritelty
1166	Fiji	1327	Laothian; Lao	1506	Slovenian		
1171	Faroese	1332	Lithuanian	1507	Samoaan		
1174	French	1334	Latvian	1508	Shona		
1181	Frisian	1345	Malagasy	1509	Somali		
1183	Irish	1347	Maori				

Käytönvalvonnan aluekoodit

Yksityiskohtaisempia tietoja on sivulla 48.

Número, alue (koodi)

2376, Alankomaat (nl)	2184, Iso-Britannia (gb)	2436, Portugali (pt)
2047, Australia (au)	2046, Itävalta (at)	2428, Puola (pl)
2044, Argentiina (ar)	2276, Japani (jp)	2174, Ranska (fr)
2057, Belgia (be)	2079, Kanada (ca)	2499, Ruotsi (se)
2070, Brasilia (br)	2092, Kiina (cn)	2109, Saksa (de)
2090, Chile (cl)	2093, Kolumbia (co)	2501, Singapore (sg)
2149, Espanja (es)	2304, Korea (kr)	2165, Suomi (fi)
2424, Filippiinit (ph)	2200, Kreikka (gr)	2086, Sveitsi (ch)
2219, Hongkong (hk)	2333, Luxemburg (lu)	2543, Taiwan (tw)
2238, Indonesia (id)	2363, Malesia (my)	2115, Tanska (dk)
2248, Intia (in)	2362, Meksiko (mx)	2528, Thaimaa (th)
2254, Italia (it)	2379, Norja (no)	2390, Uusi-Seelanti (nz)
2239, Irlanti (ie)	2427, Pakistan (pk)	2489, Venäjä (ru)

Käyttöehdot ja loppukäyttäjän käyttöoikeussopimus

Sony Blu-ray-soitin ("Tuote") ja siihen liittyvä ohjelmisto ("Ohjelmisto") ovat Sony Corporationin ja sen tytäryhtiöiden ("Sony") tuottamia ja ylläpitämiä. Sony myös tuottaa ja ylläpitää näihin liittyviä palveluita ("Palvelu"), mukaan lukien kaikki Palvelun kotisivujen ("Sivusto") kautta käytettävissä olevat alisivustot. Ohjelmisto sisältää Tuotteeseen sisältyvät ohjelmat, mille tahansa tallennusvälineelle tallennetut Tuotteeseen liitetyt tai muutoin Sonyn toimittamat ohjelmat, Sivustolta ladatut tai Sonyn käytettäväksi asettamat tai tarjoamat ohjelmat ja kaikki Tuotteeseen liittyvät mediat ja painetut tai verkossa julkaistut asiakirjat ja näiden päivitykset.

KUN OTAT KÄYTTÖÖN, SELAAIT TAI KÄYTÄT PALVELUA, TUOTETTA, OHJELMISTOA JA/TAI SIVUSTOA, HYVÄKSYT TÄSSÄ ESITETYT KÄYTTÖEHDOT, SONYN SIVUSTOLLA OLEVAN TIETOSUOJASELOSTEEN JA MUUT PALVELUN TAI SIVUSTON MISTÄ TAHANSA OSASTA ILMENEVÄT KÄYTTÖEHDOT (YHDESSÄ "SOPIMUS") RAJOITUKSETTA. JOS ET HYVÄKSY TÄMÄN SOPIMUKSEN KÄYTTÖEHTOJA, SONY EI LUOVUTA TÄSSÄ MAINITTUJA RAJOITETTUA OIKEUKSIA. TÄLLÖIN SINULLA EI OLE OIKEUTTA KÄYTTÄÄ PALVELUA, TUOTETTA, OHJELMISTOA JA/TAI SIVUSTOA.

1. Omistusoikeus

Ohjelmisto ja kaikki Palvelussa ja/tai Sivustolla oleva materiaali, mukaan lukien kuvat, ohjelmat ja teksti ("Sisältö"), mutta ei kuitenkaan näihin rajoittuen, on suojattu tekijänoikeuksien tekijänoikeuslain ja kansainvälisten sopimusten mukaisesti. Et ole oikeutettu käyttämään Ohjelmistoa, Palvelua, Tuotetta, Sisältöä tai Sivustoa muutoin kuin tässä määritetyllä tavalla. Tässä Palvelussa tai tällä Sivustolla saatavaa olla Sonyn omistamia logoja ja palvelu- ja tavaramerkkejä. Näiden Sonyn omistamien logojen ja palvelu- ja tavaramerkkien käyttäminen Palvelussa ja/tai Sivustolla ei tarkoita, että Sony luovuttaa niiden käyttöoikeuksia. Palvelun, Sivuston, Sisällön tai Ohjelmiston luvaton käyttö saattaa olla tekijänoikeuslakien, tavaramerkkilakien, tietosuojasäästöjen ja yksityis- ja rikosoikeuslainsäädännön vastaista. Sony ja sen lisenssiantajat ja toimittajat omistavat kaikki tekijänoikeudet Palvelussa/Sivustolla oleviin Ohjelmistoihin ja materiaaleihin ja Ohjelmistojen kopioihin. Sony ja sen lisenssiantajat ja toimittajat pidättävät kaikki oikeudet, joita ei ole tällä Sopimuksella nimenomaisesti luovutettu.

2. Oikeutesi ja rajoitettu käyttöoikeus

Palvelu, Sivusto, Ohjelmisto, Sisältö ja Tuote on tarkoitettu vain henkilökohtaiseen käyttöösi. Olet vastuussa kaikista tällaisista osien tekemisistä toimesta, mukaan lukien kaikki oikeudellinen vastuu, joka on aiheutunut omasta Palvelun käytöstäsi tai toisten henkilöiden Palvelun käytöstä Tuotteesi suhteen. Voit käyttää Palvelua, Sivustoa, Ohjelmistoa, Sisältöä ja Tuotetta vain laillisin tarkoituksiin. Et saa levittää, vaihtaa, muuttaa, myydä tai välittää mitään Palvelusta tai Sivustolta kopioitua materiaalia mihinkään liiketoiminnalliseen, kaupalliseen tai julkiseen tarkoitukseen liittyen, mukaan lukien teksti, kuvat, audio ja video, mutta ei näihin rajoittuen. Sony myöntää sinulle ei-yksinomaisen, ei-siirrettävän rajoitetun oikeuden kirjautua, näyttää ja käyttää Palvelua, Sivustoa ja Ohjelmistoa tämän Sopimuksen mukaisesti edellyttäen, että noudatat tämän Sopimuksen ehtoja. Sitoudut olemaan haittaamatta tai häiritsemättä tai yrittämästä haitata tai häiritä tämän Palvelun, Sivuston tai Ohjelmiston käyttöä millään tavalla.

3. Automaattiset päivitykset

Ohjelmisto sisältää toiminnon, jolla se päivitetään automaattisesti kun Tuote yhdistetään Sonylle tai Sonyn määrittämälle kolmannelle osapuolelle kuuluvaan palvelimeen. Kun määrittät aikeesi olla käyttämättä tätä automaattista päivitystoimintoa tai kun automaattista päivitysmahdollisuutta tarjoava asetus aktivoituu etkä suorita päivityksiä oletamme, että suostut siihen, että Ohjelmistoon ei tehdä Sonyn tällaisten päivitysten kautta tarjoamia turvallisuutta parantavia päivityksiä, virheiden korjauksia, muita toimintopäivityksiä tai muita muutoksia ja että tämä saattaa vaikuttaa Ohjelmiston nykyiseen ja tulevaan käyttöösi.

Kun edellisessä kohdassa kuvattu automaattinen päivitystoiminto aktivoidaan, olemme että suostut siihen, että a) Ohjelmisto päivitetään automaattisesti tarpeen mukaan turvallisuusominaisuuksien parantamiseksi, virheiden korjaamiseksi, päivitystoiminnon parantamiseksi tai muita tarkoituksia varten ja b) tämän Ohjelmiston päivityksen yhteydessä voidaan lisätä, muuttaa tai poistaa Ohjelmiston toimintoja.

4. Tuoteohjelmistoa koskevat lisäehdot

Voit käyttää Ohjelmistoa vain yhdessä sen Tuotteen kanssa, joka on toimitettu Ohjelmiston mukana. Ohjelmistoa ei ole myyty vaan siihen on luovutettu käyttöoikeus. Tämän sopimuksen muissa osissa olevien ehtojen lisäksi Ohjelmistoa koskevat seuraavat ehdot:

Ohjelmiston käyttö. Voit käyttää Ohjelmistoa yhdessä Tuotteen kanssa henkilökohtaisista käyttöä varten.

Valmistustavan selvittäminen, purkamista ja hajottamista koskevat rajoitukset. Et saa muuttaa, purkaa tai hajottaa Ohjelmistoa kokonaan tai osittain tai selvittää sen valmistustapaa.

Osien erottaminen toisistaan. Ohjelmistoon annettu käyttöoikeus koskee Ohjelmistoa kokonaisuutena. Sen osia ei saa erottaa käytettäväksi useammassa laitteessa ilman Sonyn nimenomaista valtuutusta.

Datatieodot. Ohjelmisto saattaa luoda datatieodotja automaattisesti käytettäväksi Ohjelmiston kanssa. Tällaiset datatieodot katsotaan osaksi Ohjelmistoa.

Vuokraaminen. Et ole oikeutettu vuokraamaan Ohjelmistoa tai tekemään sen käytöstä leasing-sopimusta.

Ohjelmiston luovutus. Saat luovuttaa kaikki tämän Sopimuksen mukaiset oikeutesi pysyvästi vain osana sekä Ohjelmiston että Tuotteen myyntiä tai muuta luovutusta edellyttäen, että et säilytä mitään kopioita, luovutat koko Ohjelmiston (mukaan lukien kaikki kopiot, osat, mediat ja painetut materiaalit, kaikki versiot ja mahdolliset Ohjelmiston ja tämän Sopimuksen päivitykset) ja että vastaanottaja hyväksyy tämän Sopimuksen ehdot.

Muut tuotteet, joista Ohjelmiston käyttö on riippuvaista Ohjelmisto, verkkopalvelut tai muut tuotteet kun Ohjelmisto, joista Ohjelmiston käyttö on riippuvaista, saatetaan keskeyttää tai lakkauttaa niiden toimittajien (ohjelmistojen toimittajat, palveluiden tarjoajat tai Sony) harkinnan mukaan.

Korkean riskin toiminnot. Ohjelmisto ei ole häiriövapaa eikä sitä ole suunniteltu, valmistettu tai tarkoitettu käytettäväksi tai nyyttäväksi verkossa tapahtuvaa hollinnointia varten vaarallisissa olosuhteissa, joissa edellytetään häiriövapaa toimintaa, kuten ydinlaitoksissa, lentokoneiden navigointi- tai viestintäjärjestelmissä, lennonjohdossa, elintoimintoja ylläpitävissä laitteissa tai asejärjestelmissä, joissa Ohjelmiston häiriö saattaisi aiheuttaa kuoleman, henkilövahingon tai vakavia fyysisiä tai ympäristövahinkoja ("Korkean riskin toiminnot"). Sony ja sen toimittajat nimenomaisesti poissulkevat suoran tai epäsuoran takuun Ohjelmiston soveltuvuudesta Korkean riskin toimintoihin.

GNU General Public, Lesser General Public & muut käyttöoikeudet. Tämän Sopimuksen ehtojen lisäksi tiettyjä Ohjelmiston osia koskee GNU Lesser General Public License, Version 2.1 (LGPL), GNU General Public License Version 2 (GPL), tai muu avoimen lähdekoodin käyttöoikeus ("Avoimen lähdekoodin käyttöoikeudet"), joiden kopiot on liitetty tähän Sopimuksen ja otettu sen osaksi. Jos Ohjelmiston tällaisten osien osalta ilmenee ristiriitaa tämän Sopimuksen ja Avoimen lähdekoodin käyttöoikeuksien välillä, Avoimen lähdekoodin käyttöoikeutta sovelletaan ensisijaisesti soveltuvin osin.

Tietyn lähdekoodin saatavuus. Sony asettaa saataville tiettyjen OHJELMISTON osien lähdekoodin GPL/LGPL-LISENSSIEN mukaisesti. Katso tällaisen lähdekoodin saatavuuteen liittyviä tietoja ja ohjeita sivulta <http://www.sony.com/linux>.

5. Muutokset Palveluun

Sony pidättää oikeuden lakkauttaa yhden, useita tai kaikki käyttämäsi Palvelun ominaisuudet harkintansa mukaan minä tahansa ajankohtana. Sony voi harkintansa mukaan ja valitsemaansa ajankohtana muuttaa, lisätä tai poistaa ominaisuuksia ja toimintoja tai päivittää ja muuttaa Palvelua, Sivustoa ja/tai Ohjelmistoa ilman ennakkoilmoitusta. Sony voi harkintansa mukaan lähettää sinulle tiedotteita näistä muutoksista ja uusista ominaisuuksista/toiminnoista. Kaikki uudet tekstit, sisällöt, tiedostot, data, tuotteet, palvelut, tiedot, ohjelmistot, ohjelmistotyökalut tai muut Sony:n tarjoamat toiminnot (verkoston tai CD-ROMin kautta tai muulla tavalla) (mukaan lukien sinulle tämä Sopimusn osion 3 mukaisesti automaattisesti toimitetut Ohjelmiston päivitykset, mutta ei niihin rajoittuen) kuuluvat tämän Sopimuksen soveltamisalan piiriin. Jos tällaisten ominaisuuksien yhteydessä sinulle toimitetaan niitä koskevia erillisiä käyttöehtoja, näitä ehtoja sovelletaan ennen tämän Sopimuksen ehtoja.

6. Luottamuksellisuus

Et ole oikeutettu paljastamaan sellaisia tämän Sopimuksen oikeaisesti saamiasi Tuotetta ja Asiakiryitä koskevia tietoja, jotka eivät ole julkisesti tiedossa. Sitoudut olemaan luovuttamatta tällaisia tietoja kolmannelle osapuolelle ilman etukäiteistä kirjallista lupaa.

7. Viennin sääntely

Sitoudut olemaan viemättä sinulle toimitettua Ohjelmistoa ulkomaille muutoin kuin kaikkien asianmukaisten vientiä koskevia lupia ja lisensoijia koskevien lakien ja säädösten mukaisesti.

8. Sony'n oikeus päättää tämä Sopimus tai muuttaa sen ehtoja

Sony voi lisätä, muuttaa tai poistaa minkä tahansa tämän Sopimuksen osan tai ehdon milloin tahansa ilman ennakkoilmoitusta. Tähän Sopimukseen tehtävät muutokset tai Palveluun ja/tai Sivustolle lisätyt ehdot ovat voimassa niiden lisäämisestä lukien. Jatkamalla Palvelun, Tuotteen, Ohjelmiston ja/tai Sivuston käyttöä näiden muutosten lisäämisen jälkeen ilmaiset hyväksyväsi nämä muutokset. SONY VOI LISÄTÄ, MUUTTAA, LAKKAUTTAA, POISTAA TAI KESKEYTTÄÄ MINKÄ TAHANSA MUUN PALVELUSSA JA/TAI SIVUSTOLLA OLEVAN SISÄLLÖN, MUKAAN LUKIEN PALVELUSSA JA/TAI SIVUSTOLLA ESITELTYJEN TAI ESITETTYJEN TUOTTEIDEN OMINAISUUDET JA TOIMINNOT, VÄLIIKÄISESTI TAI PYSYVÄSTI, MILLOIN TAHANSA ILMAN ENNAKKOILMOITUSTA TAI TÄSTÄ AIHEUTUVA VASTUUTA. JOS ET NOUDATA TÄMÄN SOPIMUKSEN EHTOJA, SONY VOI PÄÄTTÄÄ TAI KESKEYTTÄÄ TÄMÄN SOPIMUKSEN MILLOIN TAHANSA ILMOITTAMALLA TÄSTÄ, TÄMÄN VAIKUTTAMATTA MILLÄÄN TAVALLA SONY:N MUIHIN OIKEUKSIIN. Sopimuksen päättämisen jälkeen sinun tulee tuhoata Ohjelmisto neljänentoista (14) päivän kuluessa sopimuksen päättämisestä ja toimittaa Sony:n pyynnöistä todistuksella tuhoamisesta. Jos epäilemme harkintamme mukaan sinun rikkovan tätä Sopimusta, Sony voi ryhtyä oikeudellisiin ja teknisiin toimenpiteisiin tämän Sopimuksen vastaisen menettelyn estämiseksi ja/tai sen ehtojen noudattamisen varmistamiseksi, mukaan lukien Palvelun käyttöoikeutesi välitön lakkauttaminen, mutta ei tähän rajoittuen.

9. Vahingonkorvaus

Sitoudut korvaamaan Sonylle ja kaikille sen edustajille, johtajille, työntekijöille, tiedontoimittajille, lisenansantajille ja lisenansinhaltijoille, tytäryhtiöille, sisällön toimittajille, virkailijoille ja kantayhtiöille (yhdessä "Korvaukseen oikeutetut osapuolet") aiheutuneet vahingot ja suojaamaan heitä kaikilta vastuuilta ja kustannuksilta (mukaan lukien kaikki asianajokult rajoitukset), jotka aiheutuvat Korvaukseen oikeutetuille osapuolille kanteesta, jonka syynä on (i) tämän Sopimuksen mikä tahansa väitetty tai todellinen sopimusrikkomus sinun toimestasi, (ii) sinun Sonylle tämän mukaisesti toimittamasi tiedot, (iii) mikä tahansa kolmannen osapuolen oikeuksien väitetty tai todellinen rikkominen sinun toimestasi tai (iv) mikä tahansa sinun väitetty tai todellisuudessa Palvelulle aiheuttama vahinko. Olet velvollinen tekemään yhteistyötä Korvaukseen

oikeutetun osapuolen/osapuolien puolustuksen kanssa minkä tahansa vaatimuksen osalta niin pitkälti kuin voidaan kohtuudella edellyttää. Sony ja/tai Korvaukseen oikeutetut osapuolet pidättävät oikeuden ottaa omalla kustannuksellaan puolustuksen ja asian hoitamisen yksin hallintaansa missä tahansa asiassa, jossa sinä olisit muuten vahingonkorvausvelvollinen, eikä sinulla ole oikeutta sopia mitään asiaa ilman Sony:n ja/tai Korvaukseen oikeutettujen osapuolten kirjallista suostumusta.

10. VASTUUNRAJOITUS

YMMÄRRÄT, ETTÄ TUOTTEEN JA PALVELUN KÄYTTÖ EDELLYTTÄÄ INTERNET-YHTEYTTÄ, JOSTA OLET ITSE YKSIIN VASTUUSUA. TUOTTEEN JA/TAI PALVELUN TOIMINTA SAATTAA OLLA RAJOITETTUA RIIPPUEN INTERNET-YHTEYTESI OMINAISUUKSISTA JA TEKNISISTÄ RAJOITTEISTA.

KÄYTTÄ OHJELMISTOA, PALVELUA, TUOTETTA, SISÄLTÖÄ JA/TAI SIVUSTOA OMALLA VASTUULLASI. OHJELMISTO, PALVELU, SISÄLTÖ JA SIVUSTO TOIMITETAAN "SELLAISENAAN" JA NIIN PITKÄLTI KUIN TÄMÄ ON LAIN MUKAAN MAHDOLLISSA, SONY EI TAKAA MITÄÄN (1) PALVELUN, SIVUSTON JA/TAI OHJELMISTON TARKKUUDESTA, KAUPALLISTETTAVUUDESTA, SOVELTUVUUDESTA TIETTYYN TARKKOITUKSEEN TAI SIITÄ, ETTEIVÄT NE LOUKKAA MUIDEN IMMATERIAALIOIKEUKSIA; (2) SEN OSALTA, ETTÄ PALVELIN/PALVELIMET, JOTKA TARJOAVAT PALVELUA, OHJELMISTOA JA/TAI SIVUSTOA EIVÄT SISÄLLÄ VIRUSIA TAI MUITA KOMPONENTTEJA, JOTKA SAATTAVAT SAASTUTTA A, VAHINGOITTA A TAI AIHEUTTAA VAURIOITA TIETOKONEELLESI, TELEVISIOILLE, MUILLE LAITTEILLE TAI MUULLE OMAISUDELLE. LISÄKSI SONY EI TAKAA OHJELMISTON, PALVELUN JA/TAI SIVUSTON KÄYTTÖÄ TAI TULOKSLA OIKEELLISUUDESTA, TARKKUUDEN TAI LUOTETTAVUUDEN OSALTA TAI MUULLA TAVALLA. MIKÄÄN SONY:N TAI SEN VALTUUTETUN EDUSTAJAN SUULLINEN TAI KIRJALLINEN TIEDOTUS TAI OHJE EI LUO TAKUUTA TAI MILLÄÄN TAVALLA LISÄÄ TAKUUN KATTAVUUTTA. JOS OHJELMISTO, PALVELU JA/TAI SIVUSTO ON VIALLINEN, SINÄ (EI SONY TAI SONY:N VALTUUTETTU EDUSTAJA) VASTAAT KAIKISTA TARPEELLISISTA HUOLTO- JA KORJAUSTOISTA AIHEUTUNEISTA KUSTANNUKSISTA. SONY EI MISSÄÄN OLOSUHITEISSA, MUKAAN LUKIEN SONY:N LAIMINLYÖNTI TAI KOLMANNEN OSAPUOLEN TOIMINTA SISÄLLÖNTUOTOANNOSSA, VASTAA MISTÄÄN VÄLILLISISTÄ, SUORISTA, SATUNNAISISTA, EPÄSUORISTA TAI ERITYISISTÄ VAHINGOISTA TAI SELLAISISTA VAHIGOISTA, JOISTA VOI SEURATA RANGAISTUSLUONTEINEN VAHINGONKORVAUSVASTUUA JA JOTKA LIITTYVÄT OHJELMISTON, PALVELUN, TUOTTEEN JA/TAI SIVUSTON (A) KÄYTTÖÖN, (B) KÄYTTÖN ESTYMISEEN, (C) VIRHEISIIN TAI PUUTTEISIIN, VAIKKA SONYLLE TAI SEN VALTUUTETULLE EDUSTAJALLE ON TIEDOTETTU TÄLLAISTEN VAHINKOJEN MAHDOLLISUUDESTA. JOISSAKIN VALTIOISSA VÄLILLISTEN TAI SATUNNAISTEN VAHINKOJEN POISSULKEMINEN TAI RAJOITTAMINEN EI OLE SALLITTUA, JOTEN YLLÄ OLEVA VASTUUNRAJOITUS EI EHKÄ KOSKE SINUA. MISSÄÄN TILANTESSA SONY:N KOKONAISKORVAUSVASTUUN SINULLE VAHINGOISTA, TAPPIOISTA JA VAATIMUKSISTA (JOKO SOPIMUKSEN TAI VAHINGONKORVAUKSEN PERUSTEELLA, SISÄLTÄEN LAIMINLYÖNNIN TAI MUUN, MUTTA EI NÄIHIN RAJOITTIEN) EI YLITÄ TUOTTEESTA MAKSETTUA SUMMAA.

JOTKUT VALTIOIT, ALUEET TAI MAAT EIVÄT HYVÄKSY TIETTYJÄ TAKUUN RAJOITUKSIA, JOTEN YLLÄ OLEVA VASTUUNRAJOITUS EI EHKÄ TÄLTÄ OSIN KOSKE SINUA.

TÄMÄN VASTUUNRAJOITUSLAUSEKKEEN EHDOT EIVÄT VAIKUTA.

KULUTTAJANSUOJALAINSÄÄDÖNNÖN MUKAISIN OIKEUKSIIN, EIVÄTKÄ NE RAJOITA VASTUUTA SONYN LAIMINLYÖNNILLÄÄN AIHEUTTAMASTA KUOLEMASTA TAI HENKILÖVAHINGOSTA EIVÄTKÄ MUUTA VASTUUTA SILTÄ OSIN KUIN VASTUUN RAJOITTAMINEN TAI POISTAMINEN ON KIELLETTY SOVELLETTAVASSA LAINSÄÄDÄNNÖSSÄ.

11. Yleisiä ehtoja

Tämä Sopimus, Tuotetta koskeva rajoitettu takuu ja Palveluun tai Sivustolle lisätyt muut ehdot muodostavat yhdessä koko sopimuksen sinun ja Sonyn välillä Tuotteen, Palvelun, Sivuston, Sisällön ja Ohjelmiston käyttöön liittyen. Sony voi antaa tämän Sopimuksen mukaisen tiedotteen kirjeellä, sähköpostilla tai Palvelun tai Sivuston kautta. Tämän Sivuston käyttöösi liittyvä kanne tulee nostaa viimeistään yhden (1) vuoden kuluessa vaatimuksen tai kanteen perusteen ilmenemisestä. Jos toimivaltainen tuomioistuin toteaa, että jokin tämän Sopimuksen ehtoa tai sen osaa ei voida soveltaa, tätä ehtoa sovelletaan niin pitkälti kuin mahdollista tämän Sopimuksen tarkoituksen toteuttamiseksi ja muita Sopimuksen ehtoja sovelletaan täysipainoisesti. Tähän Sopimukseen ja sen tulkintaan sovelletaan Japanin lainsäädäntöä.

Sanasto

AACS

"Advanced Access Content System" on digitaalisten viihdetalenteiden sisällön teknisten tietojen määrittely, joka on tallennettu seuraavan sukupolven esitallennetulle ja tallennetulle optiselle medialle. Määrittely mahdollistaa kuluttajille pääsyn nauttimaan digitaalisista viihdetalenteista, mukaan lukien teräväpiirto-ominaisuudet.

AVCHD (s. 61)

AVCHD-formaatti on teräväpiirtoinen digitaalisen videokameran formaatti, jota käytetään SD- (normaali terävyys) tai HD-signaalin (teräväpiirto) tallentamiseen joko 1080i-laadulla*1 tai 720p-laadulla*2 DVD-levyille käyttämällä tehokasta datanpakkauksen koodaustekniikkaa. MPEG-4 AVC/H.264 -formaattia käyttämällä voidaan pakata kuvia tehokkaammin kuin normaalia kuvanpakkaustekniikkaa käyttämällä ja Dolby Digital- tai Linear PCM -toimintoja käytetään audiodatan pakkaamiseen. MPEG-4 AVC/H.264 -formaatti mahdollistaa videodatan pakkaamisen tehokkaammin kuin normaali kuvanpakkauformaatti. MPEG-4 AVC/H.264 -formaatti mahdollistaa digitaalisella videokameralla kuvatun teräväpiirtoisen (HD) videosaalin tallennuksen DVD-levyille samalla tavalla kuin normaalin terävyydellä (SD) varustetun televisiosignaalin.

*1 Teräväpiirtotekniikassa käytetään 1080:tä toimivaa piirtojuovaa ja lomituserformaattia

*2 Teräväpiirtotekniikassa käytetään 720:tä toimivaa piirtojuovaa ja lomitamatonta formaattia

BD-J-sovellus

BD-ROM-formaatissa on tuki Javan vuorovaikutteisille toiminnoille. "BD-J" tarjoaa sisältöjen tuottajille melkein rajattomat toiminnot vuorovaikutteisilla BD-ROM-nimikkeillä luotaessa.

BD-R (s. 59)

BD-R (Blu-ray Disc Recordable) on kertatallenteinen, kerran kirjoitettava Blu-ray-levy, jota on saatavana samalla kapasiteetilla kuin seuraavassa esitettävä BD-levy. Koska sille voidaan tallentaa tallenne, jonka päälle ei voi kirjoittaa, BD-R-levy voidaan käyttää kallisarvoisen datan arkistointiin ja videomateriaalin tallennukseen tai jakeluun.

BD-RE (s. 59)

BD-RE (Blu-ray Disc Rewritable) on jatkuvataallenteinen Blu-ray-levy, jota on saatavana samalla kapasiteetilla kuin alla mainittua BD-levyäkin. Uudelleentallennusominaisuus tekee mahdolliseksi suurimittaisen editoinnin ja ajansiirron.

BD-ROM (s. 59)

BD-ROM-levyt (Blu-ray Disc Read-Only Memory) ovat kaupallisesti tuotettuja levyjä ja niitä on saatavana samalla kapasiteetilla kuin alla mainittuja BD-levyjä. Perinteisistä elokuvia ja video-ohjelmalevyistä poiketen näillä levyillä on käytettävänä lisätoimintoja, kuten vuorovaikutteiset toiminnot, valikkokäyttö ponnahdusvalikkojen avulla, tekstitysnäytön valinta ja diaesitys. Vaikka BD-ROM-levyllä saattaa olla minkä tahansa muotoista dataa, useimmilla BD ROM -levyille on tallennettu teräväpiirtoformaatin elokuvia Blu-ray-/DVD-soittimilla toistettavaksi.

Blu-ray-levy (BD) (s. 59)

Levyformaatti, joka on kehitetty teräväpiirto kuvan (HD) tallennukseen ja toistoon (HD-tv:tä yms. varten) ja tallentamaan suuria datamääriä. Yksikerroksiseen Blu-ray-levyn mahtuu aina 25 Gt ja kaksikerroksiseen aina 50 Gt dataa.

Syvä väri (s. 44)

Nämä ovat videosignaaleita, joissa HDMI-liitännän läpi kulkevien signaalien värisyvyyttä on parannettu. Käytettäessä soitinta, joka ei ole yhteensopiva suuren värisyvyyden signaalien näyttämiseen, yhden pikselin värinen määrä on 24-bittinen (16 777 216 väriä). Jos kuitenkin käytetään suuren värisyvyyden kanssa yhteensopivaa soitinta, yksi pikseli pystyy näyttämään enemmän bittejä, kuten 36 bittinä. Suurempi bittimäärä pystyy näyttämään enemmän värisyvyyden vivahteita, ja jatkuvat värien vaihtumiset voidaan näyttää joustavammin.

Dolby Digital Plus (s. 63)

Kehitetty laajenuksena Dolby Digitalille, audiokoodaustekniikka, joka tukee 7.1-kanavaista surround-ääntä.

Dolby TrueHD (s. 63)

Dolby TrueHD on häviötön koodaustekniikka, joka tukee aina 8-kanavaista monikanavasurround-ääntä seuraavan sukupolven optisissa levyissä.

Toistoääni on bitti bitiltä uskollinen alkuperäiselle äänilähteelle.

DTS-HD High Resolution Audio (s. 63)

Kehitetty DTS Digital Surround -formaatin laajennukseksi. Se tukee maksimiotantataajuutta 96 kHz, ja monikanavaista 7.1-surround-ääntä. DTS-HD High Resolution Audio -formaatin nopein siirtonopeus on 6 Mbps häviöllisellä pakkauksella (Lossy).

DTS-HD Master Audio (s. 63)

DTS-HD Master Audio -formaatin nopein siirtonopeus on 24.5 Mbps, ja siinä käytetään häviötöntä pakkausta (Lossless), ja DTS-HD Master Audio formaatin maksimi otantataajuus on 192 kHz ja maksimikanavamäärä 7.1.

HDMI (High-Definition Multimedia Interface) (s. 15)

HDMI on käyttöliittymä, joka tukee sekä video- että audiotointintoa yhdellä digitaalisella liitännällä. HDMI-yhteys siirtää vakio- ja teräväpiirtovideosignaaleja ja monikanavaisia audiosignaaleja AV-laitteisiin, kuten HDMI-liitännällä varustettuihin tv-vastaanottimiin, digitaalisessa muodossa ilman laadun heikentymistä. HDMI-ominaisuudet tukevat HDCP:tä (High-bandwidth Digital Contents Protection), HDMI-pohjaisten laitteiden digitaalisten tallenteiden kopiosuojatekniikkaa.

LTH (Low to High) (s. 60)

LTH on orgaanista pigmenttityyppiä BD-R tukeva tallennusjärjestelmä.

PhotoTV HD (s. 38)

"PhotoTV HD" mahdollistaa tarkat kuvat ja hienojen luomusten ja värien valokuvastyyppisen ilmaisuuden. Kytkemällä tähän laitteeseen Sony "PhotoTV HD" yhteensopivia laitteita HDMI-johdolla, aivan uusi valokuvamaailma avautuu käyttäjän eteen hämmästyttävällä Full HD -laadulla. Esimerkiksi ihmisiho, kukat, hiekkia ja aallot voidaan nyt näyttää hienolla pintavaikutelmalla suurella näytöllä kauniilla valokuvamaisella laadulla.

Vetovalikko (s. 32)

Parannettu valikkotoiminto, joka on käytettävissä BD-ROM-levyillä. Vetovalikko ilmestyy esiin silloin kun POP UP/MENU -painiketta on painettu toiston aikana, ja sitä voidaan käyttää toiston ollessa käynnissä.

x.v.Colour (s. 44)

x.v.Colour on toinen, tutumpi termi Sonyn julkaisemalle xvYCC-standardille.

xvYCC on kansainvälinen videoiden väriavaruuden standardi.

Tämä standardi pystyy ilmaisemaan suuremman väriasteikon kuin nykyisin käytössä oleva lähetystandardi.

24p True Cinema (s. 43)

Videokameralla kuvatut videoleikkeet koostuvat 24 kuvasta sekunnissa.

Koska perinteiset televisiot (sekä kuvaputkittettävät littotelevisiot) näyttävät kuvat joko 1/60- tai 1/50-sekunnin välein, 24 ruutua - nopeus ei näy tasaisena virtana.

Kytkeytyä 24p-valmiudella varustettuun tv:hen soitin näyttää jokaisen ruudun 1/24-sekunnin välein — samalla nopeudella kuin videokamerasi käytti kuvauksessa, toistaen siten luonnollisina alkuperäisen elokuvan kuvat.

Hakemisto

Lainausmerkeissä näkyvät sanat esiintyvä ruutunäytöissä.

Numerics

24p True Cinema 70

A

AACS 68

Äänentoistosignaalit 63

Aloitusvalikko (Home) 39

Aluekoodi 60

ANGLE (kamerakulma) 8

Asetukset 39

AUDIO 8

Audio Output Priority

(Ääniliitännien

tärkeysjärjestys) 44

Audio Settings 35, 44

Auto Power Off 50

AVCHD 61, 68

B

BD Data 33

BD/DVD Viewing Settings

(BD-DVD-levyjen

katseluasetukset) 47

BD-LIVE 23, 32

BD-R 59, 68

BD-RE 59, 69

Bittivirta 55

Blu-ray-levy 59, 69

BONUSVIEW 32

BRAVIA Sync 16, 56

C

CD 59

Chapter (jakso) 33

Control for HDMI

(HDMI:n ohjaustoiminto)

16, 31, 49, 56

D

Dimmer (Himmennin) 49

DISPLAY (näyttö) 9

Dolby Digital 21, 45

Dolby Digital Plus 63, 69

Dolby TrueHD 63, 69

DTS 21, 45

DTS-HD 63, 69

DVD 59

E

Easy Setup 27, 52

Etupaneelinäyttö 11

H

Haku 33

HD Audio 63

HDMI 15, 20, 28, 42, 43,

44, 56, 69

Hidastettu toisto 9

HOME 9, 30, 39

I

Itsediagnoositoiminto 58

J

Järjestelmän

virrankatkaisu 16

K

Kauko-ohjain 8, 26

Kirjoita kirjainmerkit 51

L

Language Follow (Kielen

koordinointi) 16

Lapsilukko 10, 57

Levyn lukitus 31

Levytietoja 34

Liitännät

AV-(viritin)vahvistin 19

LTH 69

M

MAC-osoite 50

MP3-audioraidat 35, 59

Musiikki 35

N

Network Diagnostic

(Verkkodiagnostiikka) 51

Network Settings

(Verkkoasetukset) 51

Network Update 24, 40

Ö

Ohjelmiston päivitys 24,

40, 50

OPTIONS 9, 32, 36, 37

OSD 49

P

Paikallinen

tallennus 23, 32, 56

Päivitys 24, 40

Parental Control

(Käytönvalvonta) 31, 47

Paristot 26

Photo 37

Photo Settings

(Kuva-asetukset) 49

PhotoTV HD 38, 69

POP UP/MENU 9, 32

Pysähdyskuva 9

Q

Quick Start Mode

(Pikakäynnistystila) 49

R

Resetting

(Tehdasasetusten

palauttaminen) 53

S

Slideshow (Diaesitys) 37

Soittimen tehdasasetusten

palauttaminen 53

SUBTITLE (tekstitys) 8

System Settings

(Järjestelmäasetukset) 49

Syvä väri 44, 69

T

THEATRE 8, 16

Title (nimike) 33

Toistettavat levyt 59

Toistomuisti 9, 31, 36

TOP MENU

(ylävalikko) 9

TV Type 41

Tv 14

U

Ulkoinen muisti 23, 32, 56

V

Väripainikkeet 9

Vianetsintä 54

Video 30

Video Settings 34, 41

Videotoiston resoluutio 62

X

x.v.Colour 44, 70

Y

Yhden kosketuksen

toisto 16, 31