



<http://www.sony.net/>

## Blu-ray Disc / DVD Player

Käyttöohje

BDP-CX7000ES



# VAROITUS

Tulipalo- ja sähköiskuvaaran vuoksi laite on suojattava sateelta ja kosteudelta, eikä laitteen päälle saa asettaa nesteellä täytettyjä astioita, kuten maljakkoja.

Tulipalovaaran vuoksi laitteen ilmanvaihtoaukkoja ei saa avata sanomalehdellä, pöytäliinalla, verhoilla yms. Älä aseta laitteen päälle palavaa kynttilää tai muuta palavaa esinettä.

Laite kytketään irti verkkovirrasta irrottamalla verkkovirtapistoke, joten laite on kytkettävä pistorasiaan, josta pistoke on vaivattomasti irrotettavissa. Jos havaitset laitteen toiminnassa jotakin poikkeavaa, irrota verkkovirtapistoke välittömästi pistorasiasta.

Älä sijoita laitetta suljettuun tilaan, kuten kirjahyllyyn tai suljettuun kaappiin.

Älä altista paristoja tai paristolla varustettua laitetta korkeille lämpötiloille, esimerkiksi suoraan auringonpaisteeseen, tuleen tai vastaavaan paikkaan.

Laite on kytkettynä verkkovirtaan aina kun pistoke on kytkettynä pistorasiaan, vaikka laitteen virta olisi kytketty pois päältä.

## VARO

Tämä laite sisältää optisia laitteita, jotka voivat vahingoittaa silmiä. Älä yritä purkaa laitteen koteloaa, sillä tässä Blu-ray Disc/DVD-soittimessa käytettävä lasersäde on haitallinen silmille. Laitteen saa huoltaa vain ammattitaitoinen huoltoliike.

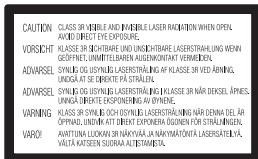

Tämän laserlaitteen luokitus on CLASS 3R LASER.

Tämä laite säteilee näkyvää ja näkymätöntä lasersäteilyä, jos lasersäteen suojarasia avataan,

joten suoraa altistusta silmille on vältettävä.

Tämä tarra on kotelon sisällä lasersäteen suojarasiassa.

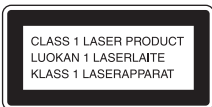

Tämä tuote on LUOKAN 1 LASERLAITE. Tämä merkintä on laitteen takapuolella.

Huomautus asiakkaille: seuraavat tiedot koskevat ainoastaan laitteita, joita myydään EU:n direktiivejä noudattavissa maissa.

Tämän tuotteen valmistaja on Sony Corporation, 1-7-1 Konan Minatoku Tokyo, 108-0075 Japani. Tuotteen EMC ja turvallisuus hyväksyjä on is Sony Deutschland GmbH, Hedelfinger Strasse 61, 70327 Stuttgart, Saksa. Kaikissa tuotteen huolto- tai takuusoioissa ottaa yhteyttä valtuutettuun Sony huoltoon.

## Seuraavat tiedot koskevat Englannissa, Irlannissa, Maltalla ja Kyproksella olevia asiakkaita

Käytä virtajohtoa (A). Turvallisuussyistä virtajohtoa (B) ei ole tarkoitettu käytettäväksi yllä mainituissa maissa/yllä mainituilla alueilla, joissa sen käyttöä ei sallita.

## Seuraavat tiedot koskevat alla mainituilla alueilla olevia asiakkaita

Kaikissa muissa ETA-maissa on käytettävä virtajohtoa (B).

(A)

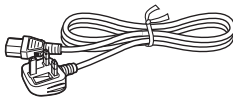

(B)

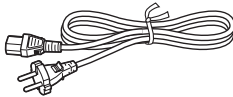

## Virtajohto

Mukana toimitettu virtajohto on tarkoitettu käytettäväksi vain tämän laitteen (BDP-CX7000ES) kanssa. Älä käytä muita osia.

Tämä laite on testattu ja sen on todettu täyttävän EMC-direktiivin vaatimukset, kun käytössä on enintään 3 metrin pituinen kytkentäjohto.

## Turvallisuusohjeita

- Sähköiskun välttämiseksi laitteen koteloaa ei saa avata. Laitteen saa huoltaa vain ammattitaitoinen huoltoliike.
- Pidi ulkoinen muisti poissa lasten ulottuvilta. Jos se nielaistetaan, ota välittömästi yhteys lääkäriin.



## Käytöstä poistetun sähkö- ja elektroniikkalaitteen hävitys (Euroopan Unioni ja muiden Euroopan maiden keräysjärjestelmät)

Symboli, joka on merkitty Tuotteeseen tai sen pakkaukseen, osoittaa, että tätä tuotetta ei saa käsitellä talousjätteenä. Tuote on sen sijaan luovutettava sopivaan sähkö- ja elektroniikkalaitteiden kierrätyksestä huolehtivaan keräyspisteeseen. Tämän tuotteen asianmukaisen hävittämisen varmistamisella autetaan estämään sen mahdolliset ympäristöön ja terveyteen kohdistuvat haittavaikutukset, joita voi aiheutua muussa tapauksessa tämän tuotteen epäasianmukaisesta jättekäsittelystä. Materiaalien kierrätyks säästää luonnonvarjoa. Tarkempia tietoja tämän tuotteen kierrättämisestä saat paikallisilta ympäristöviranomaisilta.



### Käytöstä poistettujen paristojen hävitys (koskee Euroopan unionia sekä muita Euroopan maita, joissa on erillisiä keräysjärjestelmiä)

Tämä symboli paristossa tai sen pakkauksessa tarkoittaa, ettei paristoa lasketa normaalisti kotitalousjätteeksi.

Tietyissä paristoissa tätä symbolia voidaan käyttää yhdessä kemikaalia ilmaisevan symbolin kanssa. Paristoon on lisätty kemikaaleja elohopea (Hg) ja lyijyä (Pb) ilmaisevat symbolit, jos paristo sisältää enemmän kuin 0,0005 % elohopeaa tai enemmän kuin 0,004 % lyijyä. Varmistamalla, että paristo poistetaan käytöstä asiaan kuuluvalla tavalla, estetään mahdollisia negatiivisia vaikutuksia luonnolle ja ihmisten terveydelle, joita paristojen väärin hävittäminen saattaa aiheuttaa. Materiaalien kierrätys auttaa säästämään luonnonvaroja.

Mikäli tuotteen turvallisuus, suorituskyky tai tietojen säilyminen vaatii, että paristo on kiinteästi kytketty laitteeseen, tulee pariston vaihto suorittaa valtuutetun huollon toimesta. Jotta varmistetaan, että käytöstä poistettu tuote käsitellään asianmukaisesti, tulee tuote viedä käytöstä poistettujen sähkö- ja elektroniikkalaitteiden vastaanottopisteeseen.

Muiden paristojen osalta tarkista käyttöohjeesta miten paristo irrotetaan tuotteesta turvallisesti. Toimita käytöstä poistettu paristo paristojen vastaanottopisteeseen.

Lisätietoja tuotteiden ja paristojen kierrätyksestä saa paikallisilta viranomaisilta, jäteyhdistöistä tai liikkeestä, josta tuote on ostettu.

## Turvallisuus-ohjeita

### Turvallisuus

- Tulipalo- ja sähköiskuvaaran vuoksi laitteen päälle ei saa asettaa nesteellä täytettyjä astioita, kuten maljakkoa, eikä laitetta tulisi sijoittaa veden lähelle, esimerkiksi kylpyammeen viereen tai suihkutiloihin. Jos laitteen koteloon joutuu kiinteä esine tai nestettä, irrota soitin pistorasiasta ja tarkistuta se huoltoliikkeessä ennen käytön jatkamista.
- Älä kosketa virtajohtoa kostein käsin. Muussa tapauksessa seurauksena voi olla sähköisku.

### Laitteen sijoittaminen

- Estä soittimen ylikuumeneminen sijoittamalla se paikkaan, jossa on riittävä ilmanvaihto.
- Älä sijoita soitinta pehmeälle alustalle, kuten matolle, joka voi tukkia ilmanvaihtoaukot.
- Älä sijoita soitinta lämpölähteiden lähelle äläkä altista sitä suoralle auringonvalolle, runsaalle pölylle tai mekaanisille iskuille.
- Jos soitin tuodaan suoraan kylmästä lämpimään tilaan tai jos se sijoitetaan erittäin kosteaan tilaan, soittimen sisällä oleviin linssihin voi tiivistyä kosteutta. Jos näin tapahtuu, soitin ei ehkä toimi oikein. Poista tällöin levy soittimesta ja jätä soitin päälle noin puolen tunnin ajaksi, kunnes kosteus haihtuu.
- Pidä soitin ja levyt etäällä voimakkaita magneetteja sisältävistä laitteista, kuten mikroaaltouuneista tai suurista kaiuttimista.
- Älä aseta raskaita tai epävakaita esineitä soittimen päälle.

- Älä asenna soitinta kaltevaan asentoon. Se on suunniteltu käytettäväksi vain vaakasuorassa asennossa.

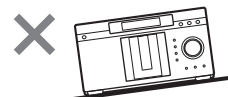

- Älä aseta levykelkkaan muita esineitä kuin levyjä. Muussa tapauksessa soitin tai esine voi vahingoittua.
- Poista levy soittimesta, kun siirrät sitä. Muussa tapauksessa levy voi vaurioitua.
- Irrota virtajohto ja kaikki muut johdot soittimesta, kun siirrät soitinta.

### Soittimen kuljettaminen

Noudata alla olevia ohjeita palauttaaksesi sisäiset mekanismit perusasentoon ennen soittimen kuljettamista.

- 1) Poista kaikki levyt levyaukoista.
- 2) Sulje etukansi painamalla painiketta OPEN/CLOSE. Varmista, että etupaneelin näyttöön tulee viesti "NO DISC".
- 3) Odota 10 sekuntia ja sammuta soitin painamalla painiketta I/O.
- 4) Irrota virtajohto.

## Virtalähteet

- Jos soitinta ei aiota käyttää pitkään aikaan, irrota soitin pistorasista. Irrota virtajohto pistokkeesta vetämällä. Älä koskaan vedä johdosta.
- Noudata seuraavia ohjeita, jotta virtajohto ei vaurioidu. Älä käytä virtajohtoa, jos se on vahingoittunut. Muussa tapauksessa seurauksena voi olla sähköisku tai tulipalo.
  - Älä jätä virtajohtoa puristuksiin soittimen ja seinän, hyllyn tms. väliin.
  - Älä aseta virtajohdon päälle mitään raskasta äläkä vedä virtajohdosta.

## Äänenvoimakkuuden säätäminen

Älä nosta äänenvoimakkuutta, kun toistettava kohta on erittäin hiljainen tai äänetön. Muussa tapauksessa kaiuttimet voivat vaurioitua huippukohtia toistettaessa.

## Puhdistaminen

Puhdist koteloa, paneeli ja säätimet laimeaan puhdistusnesteeseen kostutetulla pehmeällä liinalla. Älä käytä hiomatyynyä, hankausjauhetta tai liuotinaiteita, kuten alkoholia tai bensiiniä.

## Levyjen puhdistaminen, levyjen/linssien puhdistajat

Älä käytä puhdistuslevyä äläkä levyn-/linssin puhdistajia (mukaan lukien nestemäiset tai suihketyypiset). Nämä voivat aiheuttaa laitteen toimintahäiriön.

## Osien vaihtaminen

Jos soitin tarvitsee korjausta, korjatut osat voidaan kerätä uudelleenkäyttöä tai kierrätystä varten.

## Levyjä koskevia huomautuksia

### • Älä käytä seuraavia levyjä.

- Levy, jossa on etiketti tai tarra.
- Levy, jossa on sellofaaniteippiä tai tarrailimaa.

Teippi tai tarra

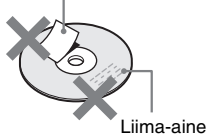

- Levy, joka on muodoltaan poikkeava (esim. kortti tai sydän).

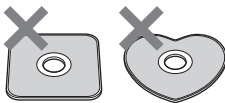

- 8 cm levysovitin. Soittimessa ei voida toistaa 8 cm levyä tai 8 cm levysovitinta. Muutoin soitin tai levy voi vaurioitua.

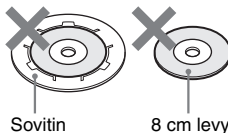

- Linssinpuhdistuslevy.
- Jos olet tulostanut levyn etiketin itse, anna etiketin kuivua ennen levyn toistamista.
- Soittimen toimintavarmuus voi heiketä, jos levyssä on jäysteitä tai liima-ainetta. Vakaan toiminnan varmistamiseksi jäysteet ja vieraat aineet on poistettava levystä ennen soittimeen asettamista. Jäysteet voidaan poistaa hankaamalla levyn reunaa kynän varrella. Jos levyä ei voida toistaa, tarkista ongelmallinen levy ja viereiset levyt jäysteiden varalta.

Ylimääräinen liima-aine Jäysteet

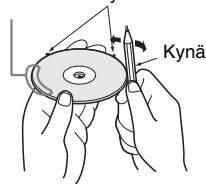

- Älä aseta soittimeen muita kuin kohdassa "Levyt, joita voidaan toistaa" (sivu 87) mainittuja levyjä. Muun kuin yhteensopivan levyn asettaminen soittimeen voi aiheuttaa toimintahäiriön.

## Toimi seuraavasti vakaan toiminnan varmistamiseksi

- Käsittele levyjä niiden reunoista pitääksesi ne puhtaina. Älä kosketa pintaa. Vältä jättämästä sormenjalkia etenkin Blu-ray Disc -levyihin. Levyllä oleva pöly, sormejäljet ja naarmut voivat aiheuttaa toimintahäiriötä.



- Puhdista levy puhdistusliinalla. Pyyhi levyä keskeltä ulospäin.



- Älä pinnoita levyn soittopuolta uudelleen pintanaarmujen poistamiseksi.
- Älä käytä liuottimia, kuten bensiiniä, tinneriä, kauppoista saatavia levyn/linssin puhdistusaineita, äläkä vinyylilevyille tarkoitettuja antistaattisia suihkeita.

- Älä altista levyä suoralle auringonvalolle äläkä aseta sitä lämpölähteiden, kuten lämmityskanavien läheisyyteen tai suoraan auringonvaloon pysäköityyn autoon, sillä auton sisälämpötila voi nousta merkittävästi.
- Aseta levy takaisin koteloon, kun olet poistanut sen levyaukosta.

## Tekijänoikeudet ja tavaramerkit

- Tässä tuotteessa on käytetty tekijänoikeuksien suojaamiseen tarkoitettua tekniikkaa, jota suojaavat Yhdysvalloissa myönnetty patentit ja muut immateriaalioikeudet. Tämän tekijänoikeuksien suojaamiseen tarkoitettun tekniikan käyttäminen edellyttää Macrovisionin lupaa, ja tekniikka on tarkoitettu vain kotikäyttöön tai muuhun rajoitettuun käyttöön, ellei Macrovision ole nimenomaan myöntänyt tätä laajempaan käyttöön oikeuttavaa lupaa. Järjestelmän purkaminen ja aukikoodaus on kielletty.
  - Valmistettu Dolby Laboratoriesin lisenssillä. "Dolby", "Pro Logic" ja kaksois-D-symboli ovat Dolby Laboratoriesin tavaramerkkejä.
  - Valmistettu lisenssillä Yhdysvalloissa myönnettyjen patenttien (numerot 5 451 942; 5 956 674; 5 974 380; 5 978 762; 6 226 616; 6 487 535; 7 392 195; 7 272 567; 7 333 929; 7 212 872) ja muiden Yhdysvalloissa sekä muualla maailmassa myönnettyjen ja haettavana olevien patenttien nojalla. DTS on rekisteröity tavaramerkki, ja DTS-logot ja -symboli, DTS-HD sekä DTS-HD Master Audio | Essential ovat tavaramerkkejä, joiden omistaja on DTS, Inc. © 1996-2008 DTS, Inc. Kaikki oikeudet pidätetään.
  - Java ja kaikki Java-pohjaiset tavaramerkit ja logot ovat tavaramerkkejä tai rekisteröityjä tavaramerkkejä, jotka omistaa Sun Microsystems, Inc.
- "XMB" ja "xross media bar" ovat tavaramerkkejä, jotka omistaa Sony Corporation ja Sony Computer Entertainment Inc.
  - Tämä tuote sisältää High-Definition Multimedia Interface (HDMI™) -teknologiaa. HDMI, HDMI-logo ja High-Definition Multimedia Interface ovat HDMI Licensing LLC:n tavaramerkkejä tai rekisteröityjä tavaramerkkejä.
  - "Blu-ray Disc" on tavaramerkki.
  - Logot "Blu-ray Disc", "DVD+RW", "DVD-RW", "DVD+R", "DVD-R", "DVD VIDEO" ja "CD" ovat tavaramerkkejä.
  - "BD-Live" ja "BonusView" ovat tavaramerkkejä, jotka omistaa Blu-ray Disc Association.
  - "x.v.Colour" ja "x.v.Colour"-logo ovat tavaramerkkejä, jotka omistaa Sony Corporation.
  - "BRAVIA" on tavaramerkki, jonka omistaa Sony Corporation.
  - "PhotoTV HD" ja "PhotoTV HD"-logo ovat tavaramerkkejä, jotka omistaa Sony Corporation.
  - MPEG Layer 3 -äänikoodausteknologiaan ja patenttien käyttöön liittyvät lisenssit on myöntänyt Fraunhofer IIS ja Thomson.
  - Musiikin ja videoiden tunnistustekniikan ja liittyvät tiedot tarjoaa Gracenote®. Gracenote on musiikin tunnistustekniikan ja liittyvän sisällön toimituksen alan standardi. Lisätietoja on osoitteessa [www.gracenote.com](http://www.gracenote.com). CD-, DVD-, Blu-ray Disc- sekä musiikki- ja videotiedot toimittaa Gracenote, Inc., copyright © 2000-tämä päivä Gracenote. Gracenote Ohjelmisto, copyright © 2000-tämä päivä Gracenote. Tätä tuotetta ja palvelua koskee yksi tai useampi patentti, jonka omistaa Gracenote. Katso

Gracenote-sivustosta alustava luettelo soveltuvista Gracenote-patenteista. Gracenote, CDDDB, MusicID, MediaVOCS, Gracenote-logo ja -logotyyppi sekä ”Powered by Gracenote” -logo ovat rekisteröityjä tavaramerkkejä tai tavaramerkkejä, jotka omistaa Gracenote Yhdysvalloissa ja/tai muissa maissa.





- Muut järjestelmä- ja tuotemerkit ovat yleisesti ottaen valmistajiensa tavaramerkkejä tai rekisteröityjä tavaramerkkejä. Tämä opas ei sisällä merkkejä <sup>TM</sup> eikä ©.

### TÄRKEÄ HUOMAUTUS

Varoitus: Tämä soitin voi pitää pysäytyskuvan tai kuvaruutunäytön televisioruudulla rajattoman ajan. Jos pysäytyskuva tai kuvaruutunäyttö jätetään televisioruudulle pitkäksi aikaa, televisioruutu voi vioittua pysyvästi. Plasmanäytöt ja projektiotelevisiot ovat herkkiä tälle ilmiölle.

Jos sinulla on soitinta koskevia kysymyksiä tai ongelmia, ota yhteys lähimpään Sony-jälleenmyyjään.

## Tietoja tästä oppaasta

- Tässä ohjekirjassa sana ”disc” käytetään yleisenä viittauksena BD-, DVD- tai CD-levyihin, ellei tekstissä tai kuvissa toisin mainita.
- Kunkin selityksen yläpuolella olevat kuvakkeet, kuten **BD** osoittavat, minkälaisia tietovälineitä voidaan käyttää selityksen kohteena olevan toiminnon kanssa. Lisätietoja on kohdassa ”Levyt, joita voidaan toistaa” (sivu 87).
- Tämän oppaan ohjeissa kuvataan kaukosäätimen käyttö. Voit käyttää myös soittimessa olevia hallintapainikkeita, jos niiden symbolit vastaavat kaukosäätimen painikkeiden symboleja.
- Oppaassa olevat kuvaruutunäyttöjen kuvat voivat poiketa omassa televisiossasi näkyvistä.
- **VÄLTÄMÄTTÖMÄT** tiedot (virheellisen käytön estämiseksi) ovat kuvakkeen  alla. **HYÖDYLLISET** tiedot (vinkit ja muut käytännölliset tiedot) ovat kuvakkeen  alla.

# Sisällysluettelo

VAROITUS .....	2
Turvallisuus-ohjeita .....	3
Tietoja tästä oppaasta .....	6
Osat ja ohjaimet .....	9
Kuvaruutuvalikon käyttö .....	15

## Käytön aloittaminen

Soittimen liittäminen .....	18
Vaihe 1: Kytkeä televisioon .....	19
Kytkeä HDMI-liitäntään .....	20
Kytkeä komponenttivideoliitäntöihin (Y/PB/PR) .....	22
Kytkeä ääni/video- tai S VIDEO -liitäntöihin .....	23
Vaihe 2: Kytkeä AV-vahvistimeen (vastaanottiin) .....	24
Kytkeä HDMI-liitäntään .....	25
Kytkeä digitaalisiin liitäntöihin (OPTICAL/COAXIAL) .....	26
Kytkeä 7.1 -kanavasiin liitäntöihin .....	27
Kytkeä ääniliitäntöihin (L/R) .....	28
Vaihe 3: Ulkoisen muistin asettaminen .....	29
Vaihe 4: Kytkeä verkkoon .....	30
Kun laite kytketään suoraan laajakaistareitittimeen .....	30
Kun laite kytketään langattoman LAN-tukiaseman kautta .....	31
Vaihe 5: Virtajohdon kytkentä .....	31
Vaihe 6: Kaukosäätimen valmistelu .....	32
Vaihe 7: Easy Setup .....	32
Vaihe 8: Levyjen asettaminen .....	35
Vuokralevyn asettaminen .....	36
Vaihe 9: Levytietojen lataus .....	37

## Toistaminen

BD/DVD-levyjen toistaminen .....	38
BD-tai DVD-levyn valikon käyttö .....	40
BonusView/BD-Live-ominaisuuden käyttäminen .....	40
Kohtauksen hakeminen nopeasti (kohtaushaku) .....	41
Nimikkeen/jakson haku .....	42
Videoiden kuvan ja äänen säätäminen .....	42
CD-levyjen toistaminen .....	45
Musiikin toistuva toisto .....	47
Levyjen toisto satunnaisessa järjestyksessä (Satunnaistoisto) .....	47
Soittolistojen luominen .....	48
Valokuvatiedostojen toistaminen .....	49
Diaesityksen toistaminen .....	51

---

## Levyjen järjestely

Levytietojen lataus . . . . .	52
Kaikkien levyjen levytietojen lataus . . . . .	52
Levyn tietojen lataus . . . . .	53
Levyn/nimikkeen/tiedoston tietojen muokkaus . . . . .	54
Videolevyn tietojen muokkaus . . . . .	54
Musiikkilevyn tietojen muokkaus . . . . .	54
Valokuvalevyn nimen muokkaus . . . . .	55
Merkkien syöttäminen . . . . .	55

---

## BRAVIA Sync -ominaisuudet

Tietoja BRAVIA Sync -ominaisuuksista (vain HDMI-liitännät) . . . . .	57
----------------------------------------------------------------------	----

---

## Kaukosäätimen ominaisuudet

Soittimen ja muiden laitteiden ohjaaminen kaukosäätimellä . . . . .	59
Kaukosäätimen koodin vaihtaminen muiden laitteiden ohjaamiseksi . . . . .	61
Komentotilan vaihto . . . . .	63

---

## Asetukset ja säädöt

Asetusnäyttöjen käyttö . . . . .	64
Network Update (Verkkopäivitys) . . . . .	65
Video Settings (Videoasetukset) . . . . .	66
Audio Settings (Ääniasetukset) . . . . .	70
BD/DVD Viewing Settings (BD/DVD-katseluasetukset) . . . . .	75
Photo Settings (Valokuva-asetukset) . . . . .	77
System Settings (Järjestelmäasetukset) . . . . .	78
Network Settings (Verkkoasetukset) . . . . .	80
Easy Setup (Pika-asetus) . . . . .	81
Resetting (Nollaus) . . . . .	81

---

## Lisätietoja

Vianmäärittely . . . . .	82
Itsediagnoositoiminto . . . . .	86
Levyt, joita voidaan toistaa . . . . .	87
Videolähdön tarkkuus . . . . .	89
Äänilähtösignaalit . . . . .	90
Tekniset tiedot . . . . .	91
Kielikoodiluettelo . . . . .	93
Käytönvalvonta-/aluekoodi . . . . .	93
Sanasto . . . . .	94
Hakemisto . . . . .	96



# Osat ja ohjaimet

Lisätietoja on sulkeissa olevilla sivuilla.

## Etupaneeli

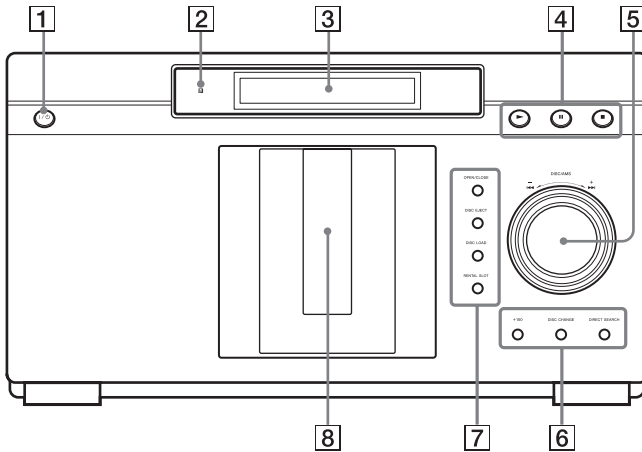

**1 I/O (päällä/valmiustila) (sivu 32)**

Kytkee soittimen päälle tai asettaa sen valmiustilaan.

**2 Kaukosäätimen vastaanotin (sivu 32)**

**3 Etupaneelin näyttö (sivu 10)**

**4 ► (toisto) (sivu 38)**

Aloittaa toiston.

**|| (tauko) (sivu 38)**

Keskeyttää toiston.

**■ (seis) (sivu 38)**

Lopettaa toiston.

**5 DISC/AMS-säädin (sivu 35)**

Valitsee levyn DISC CHANGE -tilassa. Etsii jaksoa/raitaa/kohtausta DIRECT SEARCH -tilassa. Valittu tilanilmäisin syytty etupaneelin näytössä.

**6 +100 (sivu 35)**

Siirtyy 100 levyä eteenpäin levyä valittaessa.

**DISC CHANGE**

Vaihtaa käyttöön säädintoiminnon levyn valintaa varten.

**DIRECT SEARCH**

Vaihtaa käyttöön säädintoiminnon jakson/raidan etsimistä varten.

**7 OPEN/CLOSE (sivu 35)**

Avaa tai sulkee etukannen.

**DISC EJECT (sivu 35)**

Avaa etukannen ja poistaa levyn.

**DISC LOAD (sivu 37)**

Lukee kaikkien tuntemattomien levyjen levytiedot ja lataa ne muistiin.

**RENTAL SLOT (sivu 36)**

Avaa tai sulkee etukannen levyäpaikassa 1 olevan levyn toistamiseksi.

**8 Etukansi**

Avautuu tai sulkeutuu, kun levyjä ladataan tai poistetaan.

## Etukannen lukitseminen (Lapsilukko)

Voit lukita etukannen vahingossa tapahtuvan avaamisen estämiseksi.

Kun soitin on päällä, paina yhtäjaksoisesti yli 10 sekunnin ajan soittimen painiketta **||**, kunnes etupaneelin näyttöön tulee viesti "LOCKED". Etukansi on nyt lukittu.

Voit avata etukannen painamalla yhtäjaksoisesti soittimen painiketta **||**, kunnes etupaneelin näyttöön tulee viesti "UNLOCK".

## Etupaneelin näyttö

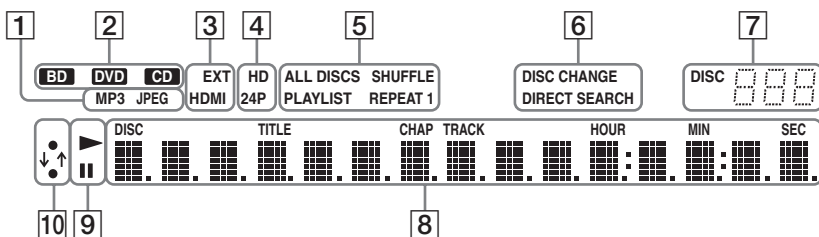

### 1 Tiedostomuoto

Osoittaa toistettavan tiedoston tiedostomuodon.

### 2 Levyn tyyppi

Osoittaa toistettavan levyn tyyppin.

### 3 EXT (sivu 29)

Syttyy, kun ulkoinen muisti on tunnistettu.

### HDMI (sivu 20)

Syttyy, kun HDMI-laite on kytketty.

### 4 HD (sivu 67)

Syttyy, kun 720p/1080i/1080p-videosignaalia lähetetään HDMI OUT-liitännästä tai kun 720p/1080i-videosignaalia lähetetään COMPONENT VIDEO OUT-liitännöistä.

### 24P (sivu 68)

Syttyy toistettaessa BD-ROM-levyjen 1080p/24 Hz -videosignaalia.

### 5 Toistotila

Osoittaa käytössä olevan toistotilan.

### 6 DISC CHANGE/DIRECT SEARCH

Osoittaa säätimellä valitun toimintatilan.

### 7 Levypaikan numero

Osoittaa valitun tai toistettavan levypaikan.

### 8 Toistotiedot (sivu 13)

Osoittaa levyn/nimikkeen/jakson/raidan numeron.

### 9 ►, ||

Syttyy valittaessa toisto- tai taukotila.

### 10 Verkko yhteyden merkkivalo

Syttyy, kun soittimen ohjelmistoa ladataan.  
Jos haluat lisätietoja soittimen ohjelmiston lataamisesta, katso sivu 65.

## Takapaneeli

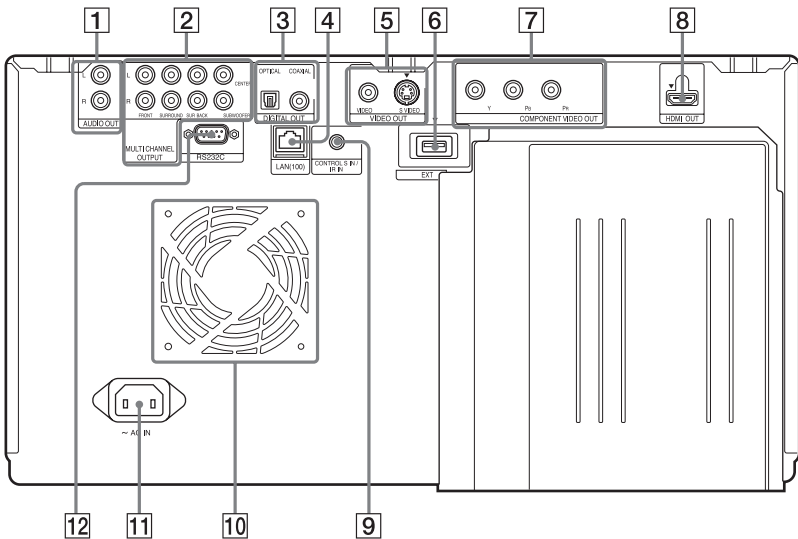

- |                                                                                                                                                                                                                                                                                                                                                                                                                                                                         |                                                                                                                                                                                                                                                                                                                                                                                                                                                                                                                                                                                                           |
|-------------------------------------------------------------------------------------------------------------------------------------------------------------------------------------------------------------------------------------------------------------------------------------------------------------------------------------------------------------------------------------------------------------------------------------------------------------------------|-----------------------------------------------------------------------------------------------------------------------------------------------------------------------------------------------------------------------------------------------------------------------------------------------------------------------------------------------------------------------------------------------------------------------------------------------------------------------------------------------------------------------------------------------------------------------------------------------------------|
| <p><b>1 AUDIO OUT (L/R) -liitännät</b> (sivu 23, 28)</p> <p><b>2 MULTI CHANNEL OUTPUT (FRONT L/R, SURROUND L/R, SUR BACK L/R, CENTER, SUB WOOFER) -liitännät</b> (sivu 27)</p> <p><b>3 DIGITAL OUT (OPTICAL/COAXIAL) -liitännät</b> (sivu 26)</p> <p><b>4 LAN (100) -liitin</b> (sivu 30)</p> <p><b>5 VIDEO OUT (VIDEO / S VIDEO) -liitännät</b> (sivu 23)</p> <p><b>6 EXT -paikka</b> (sivu 29)</p> <p><b>7 COMPONENT VIDEO OUT (Y/Pb/Pr) -liitännät</b> (sivu 22)</p> | <p><b>8 HDMI OUT -liitännät</b> (sivu 20, 25)</p> <p><b>9 CONTROL S IN / IR IN -liitännät</b><br/>Jos sinulla on CONTROL S -yhteensopiva Sony-televisio tai AV-vahvistin (vastaanotin), kytke laite Control S -kaapelilla (lisävaruste) Control S -liitännään (lähtö). Lisätietoja on television tai AV-vahvistimen (vastaanotin) käyttöohjeessa.</p> <p><b>10 Ilmanvaihtoaukot</b><br/>Soittimen sisällä on tuuletin.</p> <p><b>11 AC IN -liitin</b> (sivu 31)</p> <p><b>12 RS232C-liitin</b><br/>Tarvitaan huolto- ja ylläpitotoimenpiteiden suorittamiseksi ja ulkoisten laitteiden liittämiseksi.</p> |
|-------------------------------------------------------------------------------------------------------------------------------------------------------------------------------------------------------------------------------------------------------------------------------------------------------------------------------------------------------------------------------------------------------------------------------------------------------------------------|-----------------------------------------------------------------------------------------------------------------------------------------------------------------------------------------------------------------------------------------------------------------------------------------------------------------------------------------------------------------------------------------------------------------------------------------------------------------------------------------------------------------------------------------------------------------------------------------------------------|

## Kaukosäädin

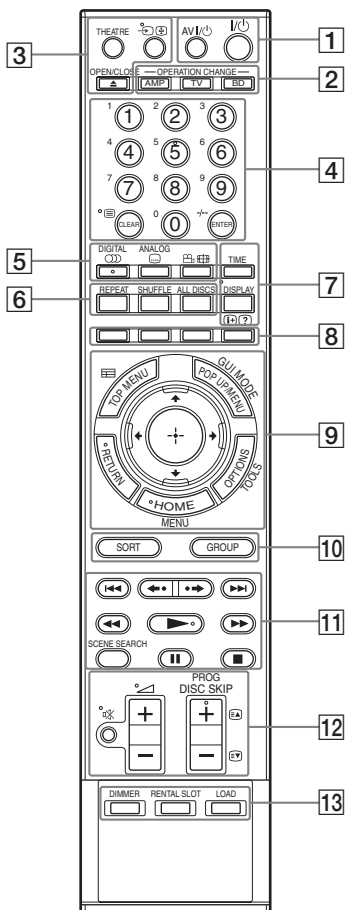

Numerossa 5 sekä painikkeissa /DIGITAL, PROG + ja on tuntopiste. Tuntopisteiden avulla voit oppia painikkeiden sijainnin tunnustelemalla.

Painikkeiden toiminnot riippuvat OPERATION CHANGE -painikkeilla valitusta käyttötilasta. , ja osoittavat kussakin toimintatilassa käytettävissä olevat toiminnot.



Kaukosäätimen käytettävissä olevat toiminnot riippuvat levystä tai tilanteesta.

### 1 AV I/O (päällä/valmiustila) (sivu 60)

Kytkee soittimeen kytketyn television tai AV-vahvistimen päälle tai asettaa sen valmiustilaan.

### I/O (päällä/valmiustila) (sivu 32)

Kytkee soittimen päälle tai asettaa sen valmiustilaan.

### 2 OPERATION CHANGE (sivu 59)

Vaihtaa laitteen käyttötilaksi kaukosäätöohjauksen.

Soittimen käyttö.

Kytketyn television käyttö.

Kytketyn AV-vahvistimen käyttö.

### 3 OPEN/CLOSE (sivu 35)

Avaa tai sulkee etukannen.

### (televisio-tulo)

Vaihtaa television ja muiden tulolähteiden välillä.

Voit pitää nykyisen tekstisivun ruudulla, kun olet painanut painiketta .

### THEATRE (sivu 57)

Kytkee automaattisesti optimaalisen videotilan elokuvien katselua varten.



THEATRE-painike on käytettävissä vain silloin kun järjestelmään on kytketty Teatteritila-yhteensopiva televisio.

### 4 Numeropainikkeet (sivu 40, 42, 61, 75, 76)

Nimikkeen/jakson yms. numeroiden syöttö.

### ENTER (sivu 40, 42, 61, 63)/-/-

Syöttää valitun kohteen.

Valitsee kanavanumeron, joka on suurempi kuin 10. Kun olet painanut , voit valita tekstisivun syöttämällä kolminumeroisen sivunumeron.

### CLEAR/ (teksti-TV)

Tyhjentää syöttökentän.

Avaa teksti-TV:n.

## 5 (ääni) (sivu 75)/DIGITAL

  Valitsee kielen, kun BD-ROM/DVD VIDEO -levylle on tallennettu monikielisiä raitoja.

Valitsee CD-levyjen ääniraidan.

 Siirtyy digitaaliseen tilaan.

## (tekstitys) (sivu 75)/

### ANALOG

 Valitsee tekstityskielen, kun BD-ROM/DVD VIDEO -levylle on tallennettu monikielisiä tekstityksiä.

 Siirtyy analogiseen tilaan.

## (kuvakulma) (laajakuva)

 Vaihtaa muihin kuvakulmiin, jos BD-ROM/DVD VIDEO -levylle on tallennettu useita kuvakulmia.

 Vaihtaa kytketyn television kuvasuhdetta.

## 6 REPEAT

 Toistaa ääniraitoja uudelleen. Painamalla painiketta toistuvasti tila vaihtuu raitojen uudelleentoiston, yhden raidan uudelleentoiston ja poiskytketyn tilan välillä.

### SHUFFLE

 Toistaa kaikki äänilevyt satunnaisessa järjestyksessä. Kun painiketta painetaan, satunnaistoisto kytkeytyy päälle ja pois päältä.

### ALL DISCS

 Soitin toistaa kaikki soittimessa olevat ääni- tai kuvalevyt.

Soitin toistaa kaikkia äänilevyjä toistuvasti tai satunnaisessa järjestyksessä, kun toistuva toisto- tai satunnaistoisto-toiminto on kytketty päälle.

ALL DISCS -tilanilmaisn syytty etupaneelin näytössä.

Kytke tila pois päältä painamalla painiketta uudelleen.

## 7 TIME

 Näyttää kuluneen / jäljellä olevan toistoajan etupaneelin näytössä. Aina kun painat painiketta, näyttö muuttuu seuraavasti.

## Toistettaessa BD-ROM-/DVD VIDEO -levyä

Nykyisen nimikkeen kulunut aika



Nykyisen nimikkeen jäljellä oleva aika

## CD-levyä toistettaessa

Nykyisen raidan kulunut aika



Nykyisen raidan jäljellä oleva aika



Nykyisen levyn kulunut aika



Nykyisen levyn jäljellä oleva aika

## DISPLAY (sivu 16)/ (info)/ (piilotetun tekstin näyttö)

### Toistettaessa videota tai kuvia

Näyttää levyn tai tiedoston tiedot ruudulla.

### Toistettaessa musiikkia

Näyttää toistotiedot etupaneelin näytössä.

Jokainen painallus muuttaa näyttöä seuraavasti:

Toisto-aika → Raidan nimi → Albumin nimi

### Kun alkuvalikko on näytössä

Näyttää valitun luokan kuvakkeen / ryhmän nimen / lajittelujärjestyksen ja käyttöopastuksen.

## 8 Väripainikkeet (punainen/vihreä/keltainen/sininen)

 Lyhytvalintanäppäimet joidenkin BD-levyjen valikossa olevien kohteiden valitsemiseksi (myös BD-levyjen Java-interaktiivisten toimintojen ohjaaminen).

## 9 TOP MENU (sivu 40)/

### (ohjelmaoppa)

 Avaa tai sulkee BD- tai DVD-levyn päävalikon.

 Näyttää elektronisen ohjelmaoppaan (EPG).

### POP UP/MENU (sivu 40)/GUI MODE

 Avaa tai sulkee BD-ROM-levyn avattavan valikon tai DVD-levyn valikon.

 Vaihtaa valikkonäytön tilaksi GUI MODE tai DISPLAY MODE.

## OPTIONS (sivu 39, 45, 49)/ TOOLS

BD  TV  AMP

Näyttöön tulee tilannekohtainen  
asetusvalikko.

## HOME (sivu 15, 38, 64)/MENU

BD  TV  AMP

Avaa tai sulkee alkuvalikon.

## RETURN

BD  TV  AMP

Palaa edelliseen näyttöön.



BD  TV  AMP

Siirtää korostusta näytön eri kohteiden  
välillä.

+ (hyväksy)

BD  TV  AMP

Syöttää valitun kohteen.

## 10 SORT

BD Vaihtaa nimikejärjestystä. Aina  
kun painat painiketta, luettelo lajitellaan  
valitun kohteen mukaan.

## GROUP

BD Lajittelee nimikkeet luokan  
mukaan. Aina kun painat painiketta,  
luettelo lajitellaan valitun luokan  
mukaan.

## 11 (edellinen/seuraava)

BD  TV Siirtyy edelliseen/  
seuraavaan jaksoon, raitaan tai  
tiedostoon.

Siirry edellisen raidan alkuun painamalla  
kaksi kertaa painiketta .

## (Välitön uudelleentoisto/ Välitön siirtyminen eteenpäin)

BD  TV Toistaa kohtauksen /  
siirtyy nopeasti eteenpäin kohtauksessa.



## (pikakelaus taakse/eteenpäin)

BD  TV Kelaa levyä nopeasti  
taakse/eteenpäin, kun painiketta  
painetaan toiston aikana.

Aina kun painat painiketta, hakunopeus  
vaihtuu seuraavasti\*:

Toistosuunta

1 (x10) → 2 (x30) → 3  
(x120)

Suunta taaksepäin

(x1) → 1 (x10) → 2 (x30)  
→ 3 (x120)

Kun painat painiketta yhtäjaksoisesti,  
pikakelaus eteen-/taaksepäin jatkuu  
valitulla nopeudella, kunnes vapautat  
painikkeen.

\* Hakunopeus ei vaihdu CD-levyjä  
toistettaessa.

Nopeuskertoimet ovat likimääräisiä.

– Voit palata normaaliin toistoon  
painamalla painiketta .

## Hidastettu toisto ja pysäytyskuva (vain toistosuunnassa)

Toistaa BD-/DVD-levyt hidastettuna,  
kun painiketta painetaan  
yhtäjaksoisesti yli sekunnin ajan  
taukotilassa.

Toistaa ruudun kerrallaan, kun painiketta  
 painetaan lyhyesti taukotilassa.

– Voit palata normaaliin toistoon  
painamalla painiketta .

## (toisto) (sivu 38)

BD  TV Aloittaa toiston alusta tai  
uudelleen.

Toistaa kuvat diaesityksenä, kun  
soittimeen asetetaan levy, joka sisältää  
JPEG-kuvatiedostoja.

## SCENE SEARCH (sivu 41)

BD Vaihtaa kohtaushakutilaan, jonka  
avulla voit siirtyä nopeasti toistettavan  
nimikkeen kohtauksesta toiseen.

## II (tauko) (sivu 39)

BD  TV Keskeyttää toiston tai  
aloittaa sen uudelleen.

## ■ (seis)

BD  TV Pysäyttää toiston ja  
muistaa pysäytyskohdan (toiston  
jatkamiskohta) (sivu 39, 46).

## 12 (mykistys) (sivu 60)

TV  AMP Mykistää äänen  
väliaikaisesti.

## (äänenvoimakkuus) +/- (sivu 60)

BD  TV  AMP

Säätää äänenvoimakkuutta.

## DISC SKIP (sivu 39, 46, 50)/

### PROG +/-, (E)/ (V)

[BD] Valitsee toistettavan levyn. Paina toistuvasti painiketta DISC SKIP+/-, kunnes löydät levyn, jonka haluat toistaa. Kun vapautat painikkeen, valitun levyn toisto alkaa.

[TV] Valitsee seuraavan tai edellisen TV-kanavan. Kun olet painanut painiketta (E), voit valita seuraavan (E) tai edellisen (V) teksti-TV-sivun.

## 13 DIMMER

[BD] Säättää etupaneelin näytön kirkkautta.

## RENTAL SLOT (sivu 36)

[BD] Avaa tai sulkee etukannen levyapaikassa 1 olevan levyn toistamiseksi.

## LOAD (sivu 52)

[BD] Lukee kaikkien tuntemattomien levyjen levytiedot ja lataa ne muistiin.

# Kuvaruutuvalikon käyttö

## Alkuvälikko

kun painat painiketta HOME, näyttöön tulee ”alkuvälikko”, jonka avulla voit valita levyn tai asetuskohteen.

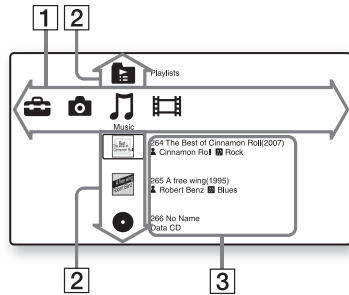

### 1 Luokkakuvakkeet

[Video]: Luettelee videoita sisältävät levyt.

[Music]: Luettelee musiikkia sisältävät levyt.

[Photo]: Luettelee kuvia sisältävät levyt.

[Briefcase]: Luettelee asetuskohteet.

### 2 Levyt, soittolistat

Levykuvakkeet osoittavat seuraavia toimintoja.

[Disc with checkmark]: ”Other Discs”: Tämä ryhmä sisältää virheelliset levyt tai päivityslevyn

[Disc with question mark]: ”Unknown Discs”: Tämä ryhmä sisältää tuntemattomat levyt

[List icon]: ”Playlists”: Tämä ryhmä sisältää musiikkisoittolistat

[Disc with plus]: (levykuvake): Levyt, joiden kansikuvien lataus Gracenote-tietokannasta epäonnistui.

### 3 Levytietokuvakkeet

[Music note]: Musiikin tyylilaji

[Person with film strip]: Elokuvan tyylilaji

[Person]: Musiikkiartisti / elokuvan näyttelijät

[Film strip]: Elokuvan ohjaaja

## Tietojen näyttö ruudun ylä- ja alareunassa

Paina DISPLAY. Kytke näyttö pois päältä painamalla painiketta uudelleen.

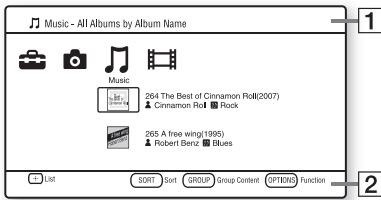

### 1 Yläreunan tiedot

Näyttää valitun luokan/kansion nimen ja luettelotyyppin (ryhmän nimi / lajittelujärjestys)

### 2 Alareunan tiedot

Näyttää käytettävissä olevat painikkeet ja niiden toiminnot

## Kuvaruutunäytöt toiston aikana

Videoita ja kuvia toistettaessa näyttö voidaan kytkeä päälle/pois päältä painikkeella DISPLAY.

Näytettävät tiedot riippuvat levyn tyyppistä ja soittimen tilasta.

## Toistettaessa BD-ROM-/DVD VIDEO -levyä

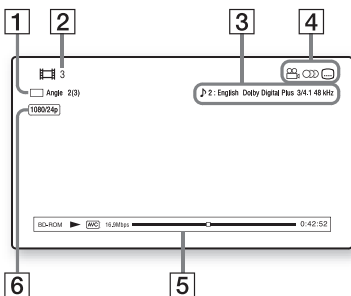

### 1 Valittu kuvakulma

### 2 Nimikkeen numero tai nimi

### 3 Valittu ääni- tai tekstitysasetus

### 4 Käytettävissä olevat toiminnot (kuvakulma / ääni / tekstitys)

### 5 Toistotiedot

Näyttää levyn tyyppin/toistotilan/ videokoodekin/bittinopeuden/ toistotilapalkin/toistoajan (jäljellä oleva aika\*)

### 6 Lähtötarkkuus/videotaajuus

\* Tulee näyttöön, kun painat toistuvasti painiketta TIME.



- Voit myös tarkistaa toistotiedot etupaneelin näytöstä (sivu 10).
- Voit tarkistaa kunkin tietotyyppin painamalla painiketta (kuvakulma), (ääni) tai (tekstitys).

## Toistettaessa kuvatiedostoja

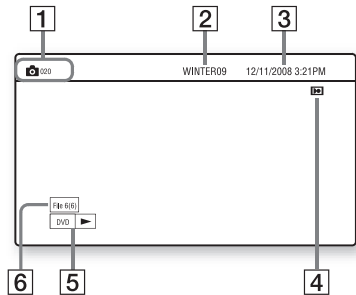

### 1 Tiedoston nimi

### 2 Albumin nimi

### 3 Ottopäivämäärä

### 4 Kiertotila

### 5 Levyn tyyppi/toistotila

### 6 Nykyisen tiedoston numero/ tiedostojen kokonaislukumäärä

## Toistettaessa musiikki-CD/MP3-ääniraitaa

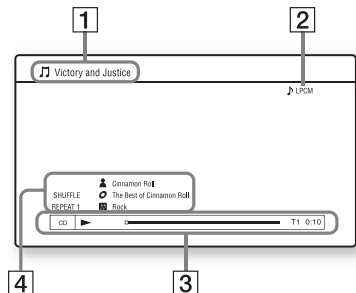



- 1 Raidan/tiedoston nimi
- 2 Äänitila
- 3 Toistotiedot  
Näyttää levyn tyypin/toistotilapalkin/  
raidan numeron/toistoajan
- 4 Toistotiedot  
Näyttää artistin nimen/albumin nimen/  
tyylilajin nimen/toistotilan

---

## Soittimen liittäminen

Tarkista, että seuraavat tarvikkeet ovat saatavilla.

- Ääni/videokaapeli (phono-liitin x3) (1)
- Virtajohdot (2)
- Kaukosäädin (1)
- R6-paristot (AA-koko) (2)

Kytke soitin ja määritä asetukset noudattamalla vaiheita 1–9. Älä kytke virtajohtoa ennen vaihetta ”Vaihe 5: Virtajohdon kytkentä” (sivu 31).

## Käytön aloittaminen

# Vaihe 1: Kytkeä televisioon

Soittimessa on seuraavat videoliitännät. Kytke soitin sopivaan television tuloliitäntään. Jos kytket soittimen televisioon HDMI-kaapelilla, voit nauttia korkealaatuisista digitaalisista kuvista ja äänestä HDMI OUT -liitännän kautta.

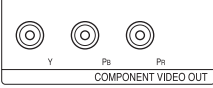
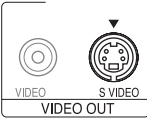
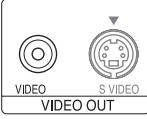
Liitintätyyppi		Videon tarkkuus	Kytkeä	
<div style="display: flex; align-items: center;"> <div style="width: 20px; height: 100px; background: linear-gradient(to top, gray 49%, white 49%, white 51%, gray 51%); margin-right: 10px;"></div> <div style="writing-mode: vertical-rl; transform: rotate(180deg);">Käytön aloittaminen</div> </div> <p>Korkea laatu</p>	Digitaalinen	 <p>HDMI OUT</p>	Teräväpiirto: 1080/24p, 1080p, 1080i, 720p Normaalitarkkuus: 480p/576p, 480i/576i	Katso ”Kytkeä HDMI-liitäntään” (sivu 20).
	Analoginen	 <p>Y Pb Pr COMPONENT VIDEO OUT</p>	Teräväpiirto: 1080i, 720p Normaalitarkkuus: 480p/576p, 480i/576i	Katso ”Kytkeä komponenttvideoliitäntöihin (Y/Pb/Pr)” (sivu 22).
		 <p>VIDEO S VIDEO VIDEO OUT</p>	Normaalitarkkuus: 480i/576i	Katso ”Kytkeä ääni/video- tai S VIDEO-liitäntöihin” (sivu 23).
		 <p>VIDEO S VIDEO VIDEO OUT</p>	Normaalitarkkuus: 480i/576i	Katso ”Kytkeä ääni/video- tai S VIDEO-liitäntöihin” (sivu 23).
Tavanomainen laatu				



- Kytke kaapelit kunnolla ylimääräisten häiriöiden estämiseksi.
- Katso lisäohjeita kytkettävien laitteiden mukana toimitetuista käyttöohjeista.
- Et voi kytkeä tätä soitinta televisioon, jossa ei ole videotuloliitäntää.
- Älä käsittele liitäntäkaapeleita kovakouraisesti. Kaapelin työntäminen kaapin seinää vasten yms. voi vahingoittaa kaapelia.

## Kytkeä televisioon, jossa on DVI-tulo

Käytä HDMI-DVI-muunninkaapelia (lisävaruste). DVI-liitäntä ei välitä äänisignaaleja, joten joudut käyttämään toista ääniliitäntää tämän liitännän lisäksi (sivu 24). Et myöskään voi kytkeä HDMI OUT -liitäntää DVI-liitäntöihin, jotka eivät ole HDCP-yhteensopivia (esim. PC-näyttöjen DVI-liitännät).

## Kytkeä HDMI-liitäntään

Kytke soitin televisioon HDMI-kaapelilla, niin voit nauttia korkealaatuisista digitaalisista kuvista ja äänestä HDMI OUT -liitännän kautta.

Jos kytket ”Control for HDMI” (BRAVIA Sync) -yhteensopivan (sivu 57) Sony-televisioon laitteeseen, katso lisäohjeita television mukana toimitetusta käyttöohjeesta.

Jos kytket 1080/24p- tai 1080p-yhteensopivan television, käytä nopeaa HDMI-kaapelia.

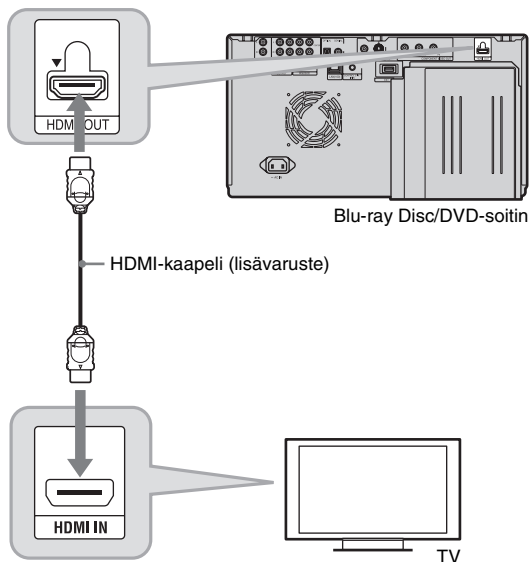

### HDMI OUT -liitännän kytkentää koskevia huomautuksia

Noudata seuraavia ohjeita, sillä sopimaton käsittely voi vahingoittaa HDMI OUT -liitäntää ja pistukkaa.

- Kohdista soittimen takana oleva HDMI OUT -liitäntä ja HDMI-pistukkaa huolellisesti toisiinsa nähden tarkistamalla niiden muodot. Varmista, ettei pistukkaa ole ylösalaisin tai vinossa.

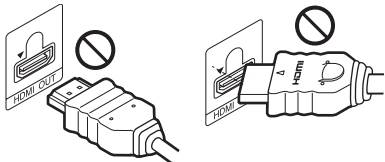

- Muista irrottaa HDMI-kaapeli, kun siirrät soitinta.



- Jos sijoitat soittimen kaappiin, kun HDMI-kaapeli on kytketty, älä työnnä soitinta voimakkaasti kaapin takaseinää vasten. HDMI OUT -liitäntä tai HDMI-kaapeli voivat vaurioitua.
- Älä kierrä tai pyöritä HDMI-liitäntää kytkiessäsi tai irrottaessasi sitä.



- Kaikki teräväpiirtotelevisiot eivät ole täysin yhteensopivia tämän tuotteen kanssa ja kuvaan voi tulla näkyviä häiriöitä. Jos kuvassa näkyy pyyhkäisyvirheitä, kun tarkkuusasetus on 480i (576i)/480p (576p)/720p/1080i/1080p, suosittelemme käyttämään VIDEO OUT -liitäntää (VIDEO tai S VIDEO). Jos sinulla on kysyttävää valmistamamme television yhteensopivuudesta tämän 480i (576i)/480p (576p)/720p/1080i/1080p Blu-ray Disc/DVD-soitinmallin kanssa, ota yhteys asiakaspalvelukeskukseemme.
- Jos kuva ei ole kirkas, luonnollinen tai muulla tavoin tyydyttävä, vaihda videolähtötarkkuus vaiheen 3 mukaisesti luvun "Output Video Format" kohdan "Video Settings" mukaisesti (sivu 67).
- Käytä vain sellaista HDMI-kaapelia, jossa on HDMI-logo.

## Kytettä komponenttvideoliitäntöihin (Y/Pb/Pr)

Kytke soittimen ja television COMPONENT VIDEO OUT -liitännät komponenttivideokaapeleilla tai kolmella videokaapelilla (lisävaruste), jotka ovat samanpituisia ja samantyyppisiä. Voit nauttia korkealaatuisista kuvista. Muista kytkeä AUDIO OUT (L/R) -liitännät audio/videokaapelilla.

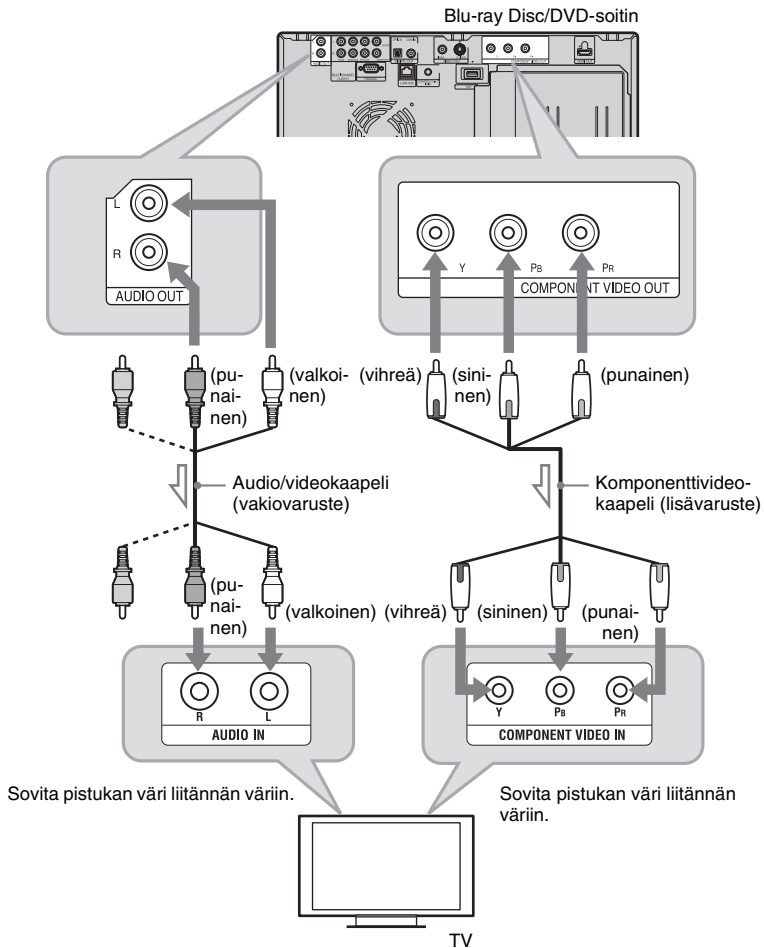

Sovita pistukan väri liitännän väriin.

Sovita pistukan väri liitännän väriin.

 : Signaalin kulku



Kun soitin ja televisio liitetään komponenttivideokaapelilla, irrota ääni/videokaapelin videopistukka (keltainen).

## Kytkeä ääni/video- tai S VIDEO -liitäntöihin

Kytke soittimen ja television VIDEO OUT (VIDEO)- ja AUDIO OUT (L/R) -liitännät audio/video-kaapelilla. Voit nauttia normaalilaatuisista kuvista ja äänestä.

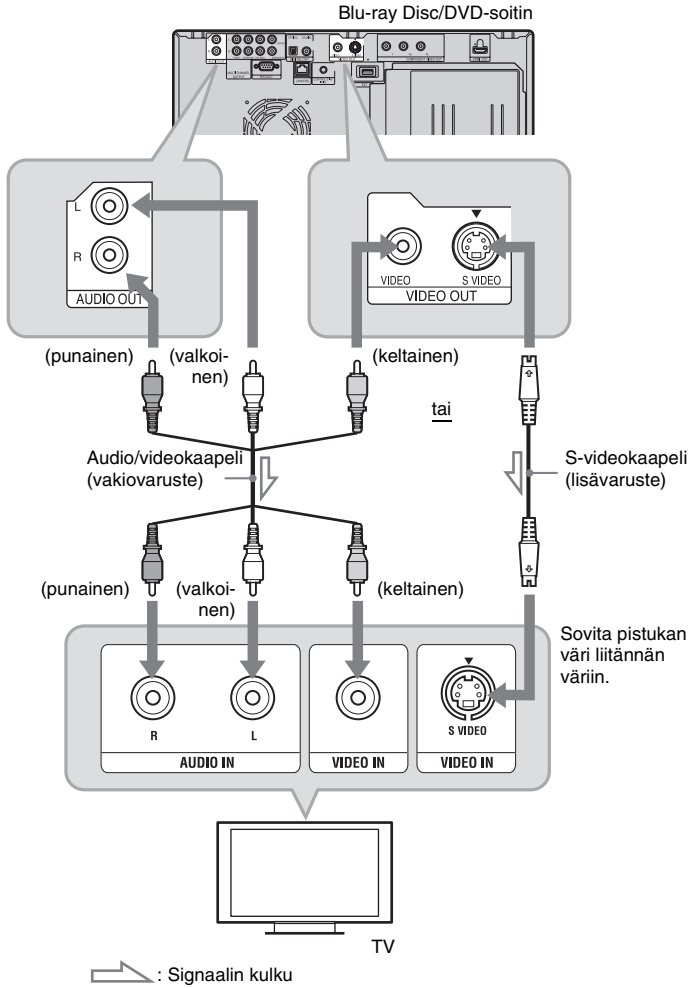

Kun soitin ja televisio liitetään S-videokaapelilla, irrota ääni/video-kaapelin videopistukka (keltainen).

## Vaihe 2: Kytkenä AV-vahvistimeen (vastaanottiimeen)

AV-vahvistimen (vastaanottimen) ja kaapelien vaatimukset vaihtelevat seuraavasti lähteestä riippuen.

Jos haluat nauttia korkealaatuisesta BD-äänestä, valitse kohdan ”BD Audio Setting” asetukseksi ”Direct” asetuskohdassa ”Audio Settings” (sivu 73).

Jos haluat nauttia toissijaisesta äänestä ja interaktiivisesta äänestä, valitse kohdan ”BD Audio Setting” asetukseksi ”Mix” asetuskohdassa ”Audio Settings” (sivu 73).

Haluttu äänimuoto	Lähde	AV-vahvistin (vastaanotin)	Kaapeli (liitäntä)
7.1 -kanavainen ääni	Dolby TrueHD	Dolby TrueHD -yhteensopiva AV-vahvistin (vastaanotin)	HDMI-kaapeli* <sup>1</sup> (sivu 25) tai 7.1 -kanavainen äänikaapeli* <sup>2</sup> (sivu 27)
	Dolby Digital Plus	Dolby Digital Plus -yhteensopiva AV-vahvistin (vastaanotin)	
	DTS-HD (DTS-HD High Resolution ja DTS-HD Master Audio)	DTS-HD -yhteensopiva AV-vahvistin (vastaanotin)	
	LPCM	7.1 -kanavainen, LPCM-yhteensopiva AV-vahvistin (vastaanotin)	
5.1 -kanavainen ääni	Dolby Digital	Dolby Digital -yhteensopiva AV-vahvistin (vastaanotin)	HDMI-kaapeli (sivu 25), Optinen/koaksiaalinen digitaalinen kaapeli (sivu 26), tai 7.1 -kanavainen äänikaapeli (sivu 27)
	DTS	DTS-yhteensopiva AV-vahvistin (vastaanotin)	
Stereoääni	—	AV-stereovahvistin (vastaanotin)	Stereoäänikaapeli (sivu 28)

\*<sup>1</sup> Kun kohdan ”BD Audio Setting” asetukseksi on valittu ”Direct” asetuskohdassa ”Audio Settings”, kaiuttimista toistetaan AV-vahvistimen (vastaanottimen) dekoddaama ääni.

\*<sup>2</sup> Kun kohdan ”BD Audio Setting” asetukseksi on valittu ”Direct” asetuskohdassa ”Audio Settings”, kaiuttimista toistetaan soittimen muodossa HD Audio (Dolby Digital Plus, Dolby TrueHD, DTS-HD High Resolution Audio ja DTS-HD Master Audio) dekoddaama ääni. Kun kohdan ”BD Audio Setting” asetukseksi on valittu ”Mix” asetuskohdassa ”Audio Settings”, DTS-HD-muotoinen ääni toistetaan kaiuttimista 5.1-kanavaisena, DTS-dekodattuna äänenä.

• Jos haluat lisätietoja äänilähtösignaaleista, katso ”Äänilähtösignaalit” sivulla 90.



- Jos soitin on kytketty AV-vahvistimeen (vastaanottiimeen) HDMI-kaapelilla, tee jokin seuraavista:
  - Kytke AV-vahvistin (vastaanotin) televisioon HDMI-kaapelilla tai
  - Kytke soitin televisioon muulla videokaapelilla kuin HDMI-kaapelilla (komponenttivideokaapeli, S-videokaapeli tai ääni/videokaapeli).
- Jos kytket soittimeen laitteen, joka ei tue valittua äänisignaalia, kaiuttimista kuuluu voimakas ääni (tai ei ääntä), joka voi vahingoittaa kuuloasi tai kaiuttimia.



- BD/DVD-levyjen tukemat äänimuodot on ilmoitettu kotelon kääntöpuolella.



## Kytkeä HDMI-liitäntään

Jos AV-vahvistimessa (vastaanotin) on HDMI-tulo, voit nauttia Surround-äänestä. Jos kytket ”Control for HDMI” -yhteensopivan (sivu 57) Sony AV-vahvistimen (vastaanottimen) laitteeseen, katso lisäohjeita AV-vahvistimen (vastaanottimen) mukana toimitetusta käyttöohjeesta.

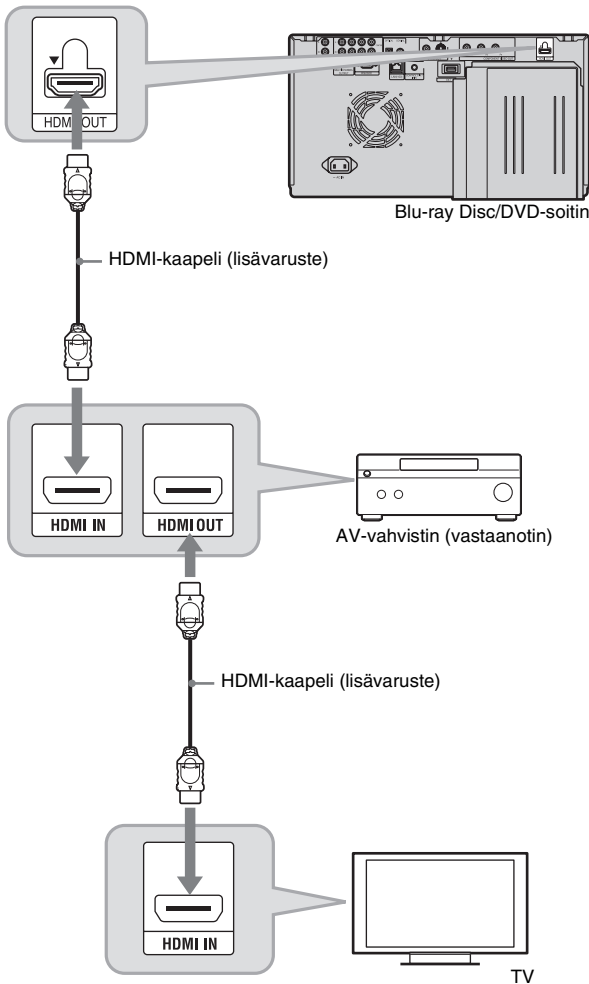

Valitse seuraavat asetukset, niin voit nauttia paremmasta äänenlaadusta kytketyllä AV-vahvistimella (vastaanottimella).

- Valitse kohdan ”Audio Output Priority” asetukseksi ”HDMI” asetuskohdassa ”Audio Settings” (sivu 70).
- Valitse kohdan ”Audio (HDMI)” asetukseksi ”Auto” asetuskohdassa ”Audio Settings” (sivu 73).

- Valitse kohdan ”BD Audio Setting” asetukseksi ”Direct” asetuskohdassa ”Audio Settings” (sivu 73).



Kaikki HDMI-yhteensopivat AV-vahvistimet (vastaanottimet) eivät tue 8-kanavaisia, lineaarisia PCM-signaaleja. Lisätietoja on myös kytketyn AV-vahvistimen (vastaanottimen) käyttöohjeissa.

## Kytkeä digitaalisiin liitäntöihin (OPTICAL/COAXIAL)

Jos AV-vahvistimessa (vastaanottimessa) on Dolby Digital-, Dolby Pro Logic- tai DTS-dekooderi ja digitaalinen tuloliitäntä, voit nauttia Dolby Digital (5.1-kan.), Dolby Pro Logic (4.0-kan.) tai DTS (5.1-kan.) Surround-tehosteista.

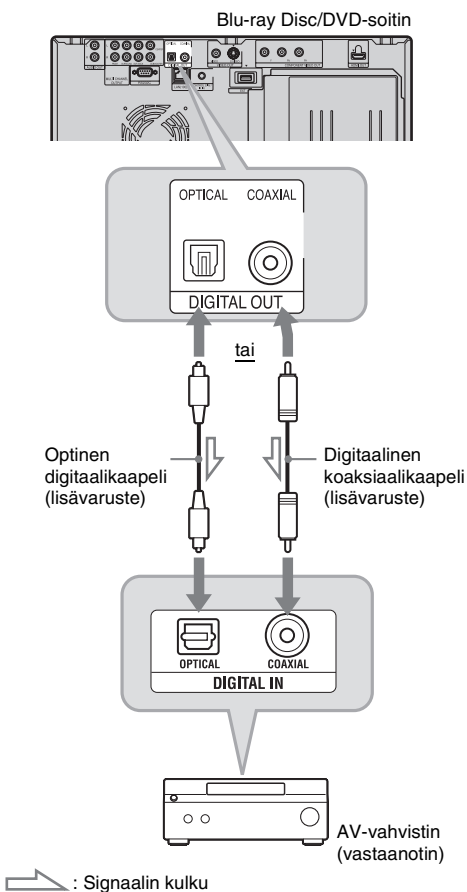

**1** Kytke soittimen ja AV-vahvistimen (vastaanottimen) digitaaliliitännät.

**2** Valitse kohdan "Audio Output Priority" asetukseksi "Coaxial/Optical" asetuskohdassa "Audio Settings" (sivu 70).

**3** Tee asianmukaiset asetukset kohdissa "Dolby Digital" ja "DTS" asetuskohdassa "Audio Settings" (sivu 73).

Muussa tapauksessa kaiuttimista ei kuulu ääntä tai niistä kuuluu voimakasta kohinaa.

## Kytkeä 7.1 -kanavaisiin liitäntöihin

Jos AV-vahvistimessa (vastaanottimessa) on 7.1 kanavatulot, voit nauttia monikanavaisesta Surround-äänestä.

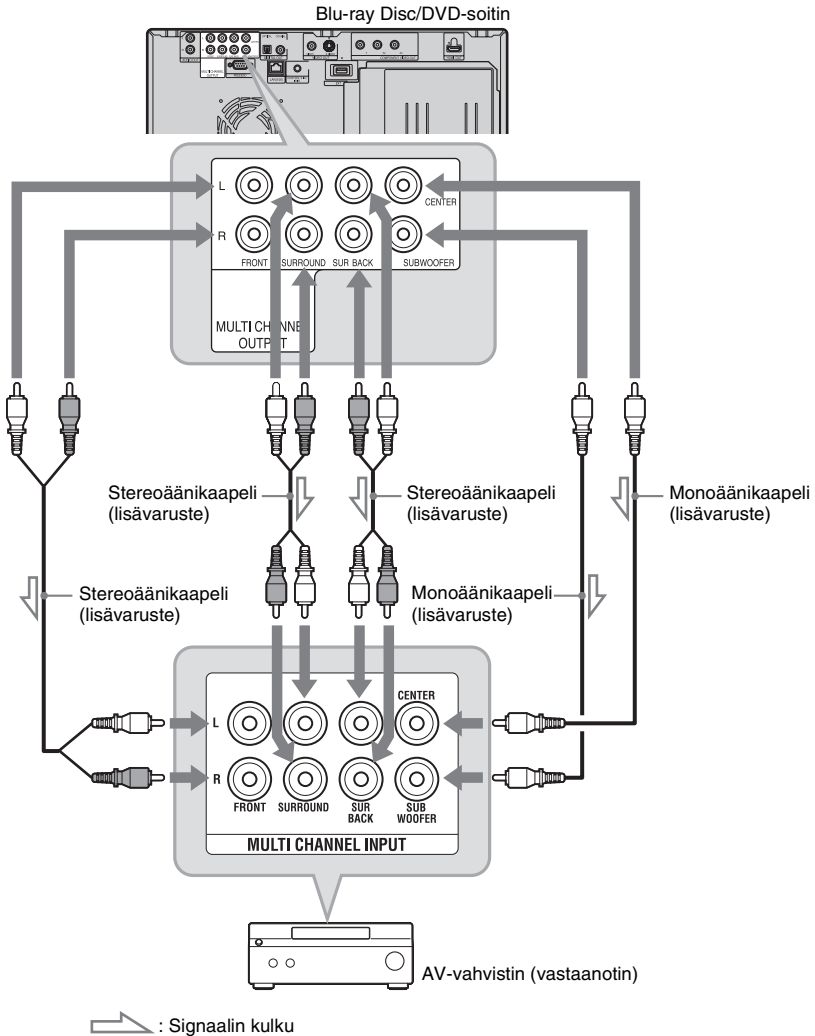

**1** Kytke soittimen ja AV-vahvistimen (vastaanottimen) 7.1 kanavaliitännät.

**2** Valitse kohdan "Audio Output Priority" asetukseksi "Multi Channel Analogue" asetuskohdassa "Audio Settings" (sivu 70).

**3** Tee asianmukaiset asetukset kohdassa "Speaker Settings" asetuskohdassa "Audio Settings" (sivu 70).

## Kytcentä ääniliitntöihin (L/R)

Käytä tätä kytcentää, jos AV-vahvistimessa (vastaanotimessa) on vain L- ja R-äänituliitännät.

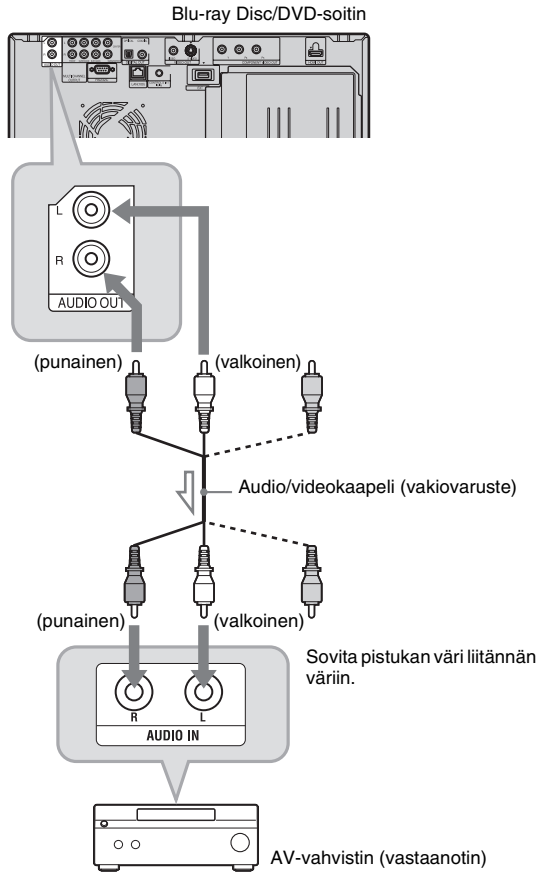

 : Signaalin kulku

## Vaihe 3: Ulkoisen muistin asettaminen

Tarvitset ulkoista muistia (lisävaruste) voidaksesi nauttia tiettyjen Blu-ray Disc -nimikkeiden lisäsisällöstä (kuten BonusView/BD-Live).

Aseta ulkoinen muistilaitte (vähintään 1 Gt:n USB-flash-muisti, kuten Sony USM2GL tai USM2GH) EXT-paikkaan paikalliseksi tallennusvälineeksi.

### Aseta ulkoinen muisti EXT-paikkaan perille asti.

Tarkista, että EXT-merkkivalo syttyy etupaneelin näytössä, kun soitin kytketään päälle.

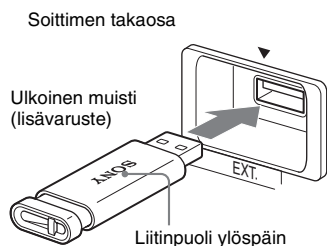

### Ulkoisen muistin poistaminen

- 1 Sammuta soitin painamalla .
- 2 Vedä ulkoinen muisti pois EXT-paikasta.



- EXT-paikkaan voidaan kytkeä vain USB-flash-muisti: ei muuta laitetta, kuten ulkoista kiintolevyä tms.
- Aseta ulkoinen muisti suoraan. Jos ulkoinen muisti pakotetaan paikkaansa, ulkoinen muisti ja soitin vahingoittuvat.
- Pidä ulkoinen muisti poissa pienten lasten ulottuvilta, etteivät he nielaise sitä vahingossa.
- Älä paina ulkoista muistia paikkaan kovakouraisesti, sillä se voi aiheuttaa toimintahäiriön.
- Suosittelemme (syyskuussa 2009 saatavana olevaa) Sony USM2GL -muistia.
- Muut USB-flash-laitteet voivat olla yhteensopivia. Emme kuitenkaan voi taata yhteensopivuutta kaikkien USB-flash-muistilaitteiden kanssa.
- Tarkista asetussuunta ennen kuin asetat USB-flash-muistin paikkaan.
- Jotkut USB-flash-muistit voivat työntyä esiin EXT-paikasta. Älä pakota muistia paikkaansa tai paina USB-flash-muistin esiin työntyvää osaa.
- Tietojen häviämisen tai ulkoisen muistin vaurioitumisen välttämiseksi soitin on kytkettävä pois päältä ennen ulkoisen muistin asettamista tai poistamista.
- Jos EXT-merkkivalo ei syty, sammuta soitin, poista ja aseta ulkoinen muisti uudelleen paikalleen ja kytke sitten soitin takaisin päälle.
- Ulkoista muistia käytetään BonusView/BD-Live-ominaisuuksien paikallisena tallennusvälineenä. Aseta paikkaan tyhjä ulkoinen muisti tai muisti, joka sisältää vain kuva- tai musiikkitiedostoja, etteivät muistissa olevat tiedot häviä.

## Vaihe 4: Kytkentä verkkoon

Kytke soittimen LAN (100) -liitin Internet-lähteeseen verkkokaapelilla, niin voit ladata levytiedot tai päivittää soittimen ohjelmiston. Voit myös käyttää BD-Live-toimintoa (sivu 40).

### 1 Kytke soittimen LAN (100) -liitin Internet-lähteeseen.

Voit kytkeä laitteen Internet-lähteeseen yhdellä seuraavista tavoista:

- Suora kytkentä laajakaistareitittimeen
- Kytkentä langattoman LAN-tukiaseman kautta

Katso lisäohjeita myös

laajakaistareitittimen tai langattoman LAN-tukiaseman mukana toimitetuista oppaista.

### 2 Tee asianmukaiset asetukset kohdassa "Internet Settings" asetuskohdassa "Network Settings" (sivu 80).

### Soittimen ohjelmiston päivitys verkon kautta

Katso "Network Update (Verkkopäivitys)" (sivu 65) ja "Software Update Notification" (sivu 79).

### BD-Live-toiminnon käyttäminen

Katso "BonusView/BD-Live-ominaisuuden käyttäminen" (sivu 40).



- Älä kytke puhelinkaapelia LAN (100) -liittimeen, sillä se voi aiheuttaa toimintahäiriön.
- BD-Live-toiminnon viiveetön toiminta edellyttää Internet-yhteyttä, jonka tehollinen nopeus on vähintään 1 Mb/s.
- Kytke BD-sisällön Internet-yhteydet päälle valitsemalla asetus "Allow" kohdassa "BD Internet Connection", kun määrität asetuksia Pika-asetus-toiminnolla (sivu 32). Jos haluat lisätietoja asetuksen vaihtamisesta, katso sivu 77.

## Kun laite kytketään suoraan laajakaistareitittimeen

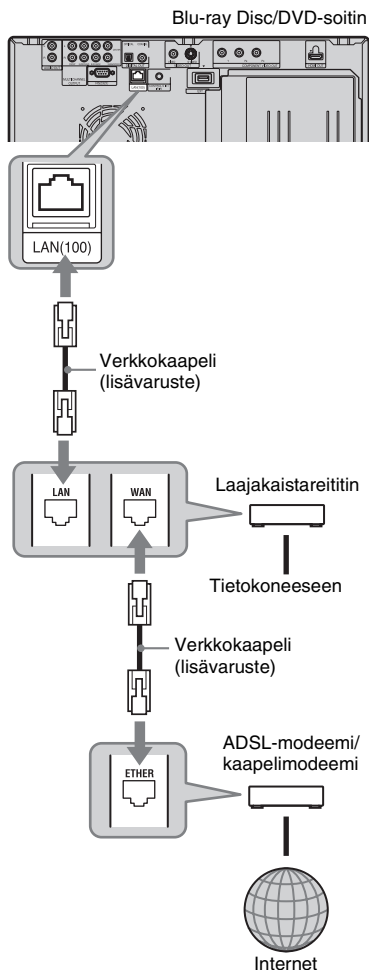

### Tietoja verkkokaapeleista (LAN)

Modeemista tai reitittimestä riippuen käytettävä verkkokaapeli (LAN) voi olla suora tai ristiinkytketty. Lisätietoja verkkokaapeleista (LAN) on modeemin tai reitittimen mukana toimitetussa käyttöohjeessa.

## Kun laite kytketään langattoman LAN-tukiaseman kautta

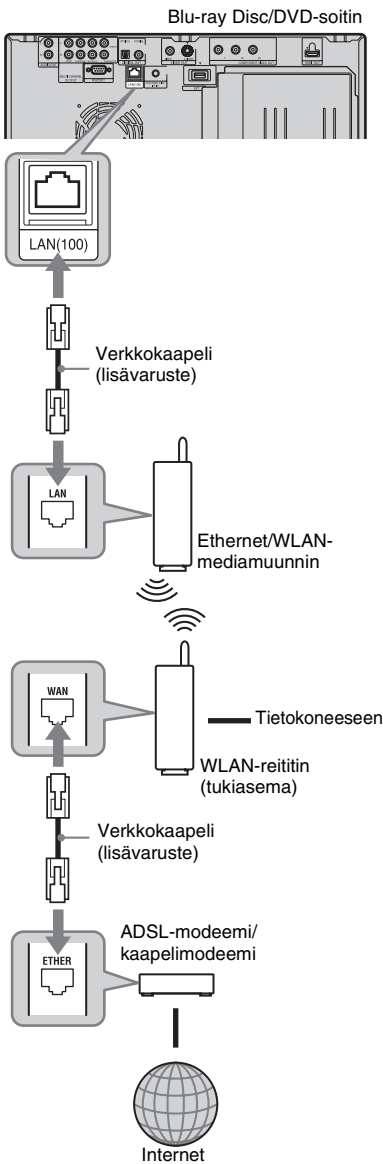

Älä kytkä soittimen LAN-liitintä tietokoneen LAN-liittimeen.

## Vaihe 5: Virtajohton kytkentä

Kun kaikki muut kytkennät on tehty, kytke mukana toimitettu virtajohto soittimen AC IN -liittimeen. Kytke sitten soittimen ja television virtajohtot pistorasiaan.

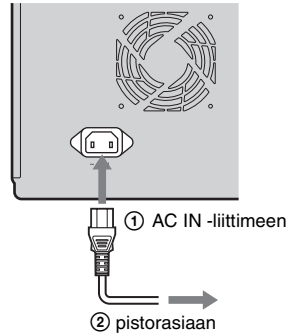

Katso virtajohtoa koskevat tiedot kohdassa "VAROITUS" (sivu 2).

## Vaihe 6: Kaukosäätimen valmistelu

Voit ohjata soitinta mukana toimitetulla kaukosäätimellä.

### Paristojen asettaminen kaukosäätimeen

Aseta kaksi R6-paristoa (koko AA) kohdistamalla paristojen päädyt ⊕ ja ⊖ paristokotelossa olevien merkkien kanssa. Kun käytät kaukosäädintä, suuntaa se soittimen kaukosäätimen vastaanottiin (sivu 9).

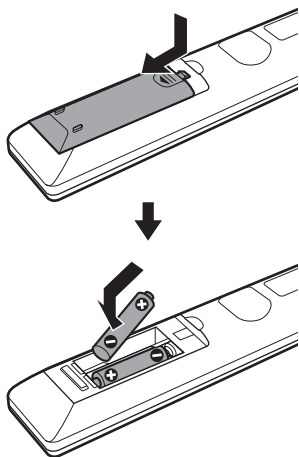

- Käytä paristoja oikein mahdollisten vuotojen ja korroosion välttämiseksi. Jos vuotoa esiintyy, älä kosketa nestettä paljain käsin. Huomioi seuraavat seikat:
  - Älä käytä uutta paristoa ja vanhaa paristoa tai eri valmistajien paristoja samanaikaisesti.
  - Älä yritä ladata paristoja uudelleen.
  - Poista paristot, jos kaukosäädintä ei tulla käyttämään pitkään aikaan.
  - Jos paristo vuotaa, pyyhi pois paristotilassa oleva neste ja aseta uudet paristot paikalleen.
- Älä altista kaukosäätimen vastaanotinta (etupaneelin merkintä ) voimakkaalle valolle, kuten suoralle auringonvalolle tai valaisimelle. Soitin ei ehkä tottele kaukosäädintä.

## Vaihe 7: Easy Setup

Noudata alla olevia ohjeita, kun haluat määrittää soittimeen vain tärkeimmät perusasetukset. Jos et suorita Pika-asetusta loppuun, se tulee näkyviin aina kun soitin kytketään päälle.

Tee asetukset seuraavassa järjestyksessä.

### Käynnistettäessä ensimmäistä kertaa

Odota hetki, että soitin kytkeytyy päälle ja aloittaa Pika-asetuksen.

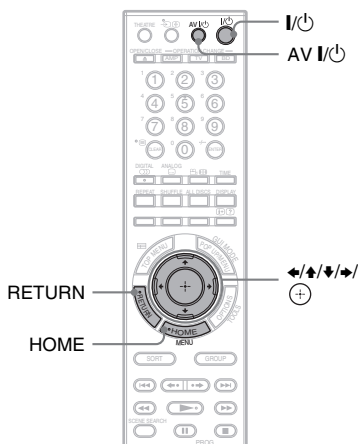

**1** Kytke televisio päälle painamalla AV I/⏻.

**2** Kytke soitin päälle painamalla I/⏻. Soitin kytkeytyy päälle hetken kuluttua.

**3** Aseta television tulovalitsin siten, että soittimen signaali näkyy televisiossa.

Näyttökieleen valintanäyttö tulee näkyviin.

- Jos näyttökieleen valintanäyttö ei tule näkyviin, paina HOME ja valitse ”Easy Setup” asetuskohdassa ”Setup” (sivu 81). Valitse sitten ”Start” ja paina ⊕.



#### 4 Valitse kuvaruutunäyttöjen kieli painikkeilla $\uparrow/\downarrow$ ja paina $\oplus$ .

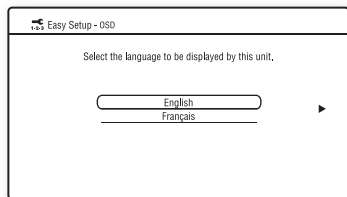

Alkuasetusviesti tulee näkyviin.

#### 5 Valitse "Start" ja paina $\oplus$ .

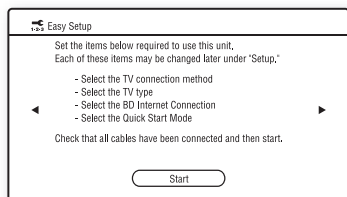

#### 6 Valitse soittimen ja television välisen kaapelin tyyppi ja paina $\oplus$ .

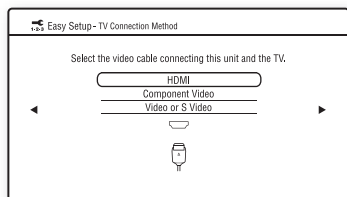

Valitse "HDMI", jos laite on kytketty televisioon HDMI-kaapelilla, ja siirry vaiheeseen 7.



Jos HDMI OUT -liitäntää ja muita videolähtöliitäntöjä käytetään samanaikaisesti, valitse "Component Video".

Valitse "Component Video", jos laite on kytketty televisioon komponenttivideokaapelilla, ja siirry vaiheeseen 7.

Valitse "Video or S Video", jos laite on kytketty televisioon videokaapelilla tai S-videokaapelilla, ja siirry vaiheeseen 8.

#### 7 Valitse videolähdön tarkkuus kytkettyä televisiota varten ja paina $\oplus$ .

Lisätietoja videolähdön tarkkuudesta on sivulla 68.

#### Jos valitsit asetuksen "HDMI" vaiheessa 6

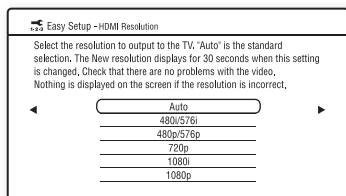

Jos asetus "Auto" tai "1080p" on valittuna ja HDMI OUT -liitäntää käytetään samanaikaisesti muiden videolähtöliitäntöjen kanssa, videosaatimet toistetaan vain HDMI-liitäntästä.

Jos laitteeseen kytketään samanaikaisesti useita eri laitteita, palaa vaiheeseen 6 painamalla RETURN ja muuta asetusta "TV Connection Method".

#### Jos valitsit asetuksen "Component Video" vaiheessa 6

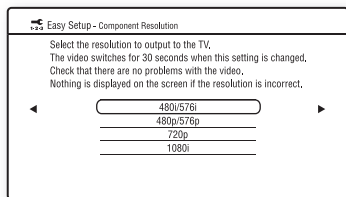

Noudata kuvaruutunäytölle tulevia ohjeita ja siirry seuraavaan vaiheeseen.



Jos kuva on vääristynyt tai kuvaa ei näy, odota noin 30 sekuntia painamatta mitään painiketta. Näyttöön tulee jälleen tarkkuuden asetusnäyttö.

Jos valittu videolähdön tarkkuus on väärä, kuvaruudussa ei näy kuvaa, jos painat jotain painiketta näiden 30 sekunnin aikana. Jos näin tapahtuu, paina soittimen painiketta ■ vähintään 10 sekuntia palauttaaksesi videolähdön alhaisimpaan tarkkuuteen. Jos haluat muuttaa videolähdön tarkkuutta, valitse "Output Video Format" asetuskohtassa "Video Settings" (sivu 67).

## 8 Valitse televisiota vastaava kuvasuhde ja paina (+) .

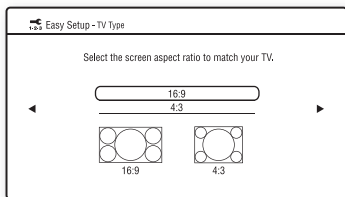

Valitse "16:9", kun kytket laitteeseen laajakuvatelevision tai television, jossa on laajakuvatoiminto.

Valitse "4:3", kun kytket laitteeseen 4:3-kuvasuhteen television, jossa ei ole laajakuvatoimintoa.

## 9 (Vain kytkettäessä televisio HDMI-kaapelilla) Valitse toiminnon "Control for HDMI" asetukseksi "On" tai "Off" ja paina (+) .

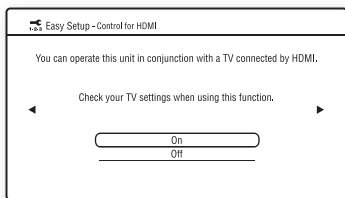

Valitse "On", kun haluat käyttää toimintoa "Control for HDMI" kytkiessäsi laitteeseen muita "Control for HDMI" -yhteensopivia Sony-laitteita (sivu 57).

Jos et halua käyttää "Control for HDMI" -toimintoa, valitse "Off".

## 10 Salli Internet-yhteydet BD-sisällöstä valitsemalla "Allow" ja paina (+) .

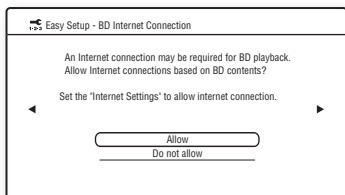

Estä Internet-yhteydet BD-sisällöstä valitsemalla "Do not allow".

## 11 Aseta kohdan "Quick Start Mode" asetukseksi "On" tai "Off" ja paina (+) .

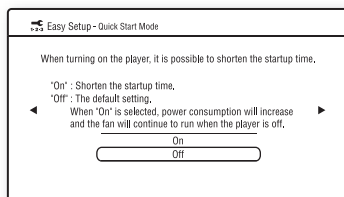

Jos haluat lisätietoja "Quick Start Mode"-toiminnosta, katso sivu 78.

## 12 Valitse "Finish" ja paina (+) .

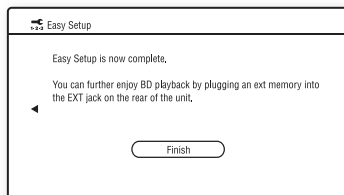

- Voit palauttaa tehdasasetukset (sivu 81).
- Voit suorittaa toiminnon "Easy Setup" uudelleen valitsemalla "Easy Setup" kohdassa "Setup" (sivu 81).

## Vaihe 8: Levyjen asettaminen

Voit asettaa tähän soittimeen jopa 400 levyä.

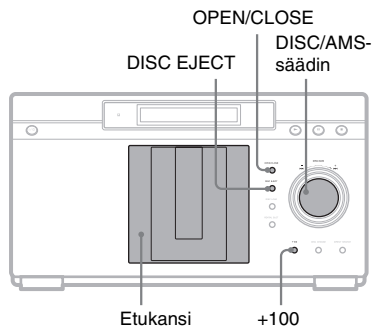

### 1 Paina OPEN/CLOSE.

Etukansi avautuu.

### 2 Käännä DISC/AMS-säädintä, kunnes löydät levypaikan, johon haluat asettaa levyn.

Voit tarkistaa levypaikan numeron etupaneelin näytöstä tai levypaikasta.

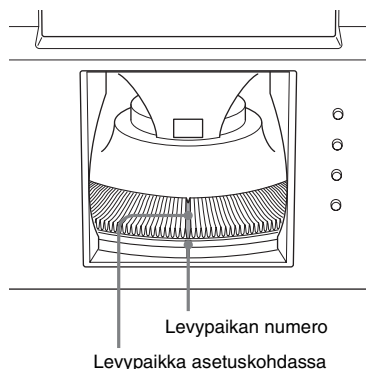

### 3 Aseta levy soittimeen siten, että etikettipuoli osoittaa oikealle.

Etikettipuoli osoittaa oikealle (kaksipuolisen levyn toistopuoli osoittaa vasemmalle)

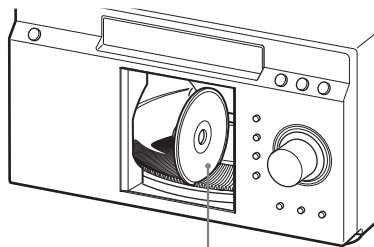
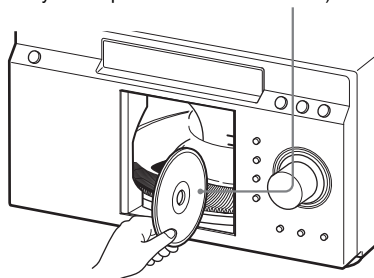

Aseta levy levypaikkaan perille asti, että se asettuu paikalleen.

### 4 Aseta lisää levyjä soittimeen toistamalla yllä olevat vaiheet.

### 5 Paina OPEN/CLOSE.

Etukansi sulkeutuu. Levypöytä pyörii ja viimeksi valittu levypaikka siirtyy toistokohtaan.



- Paina soittimen painiketta +100, jos haluat siirtyä 100 levypaikkaa eteenpäin.
- Kun etukansi suljetaan, asetuskohtassa olevaan levypaikkaan asetettu levy ladataan automaattisesti ja asetetaan soittokohtaan.



- Muista asettaa jokainen levy levypaikkaan suorassa kulmassa levypöytänsä nähden. Jos levyä ei aseteta paikalleen oikein, soitin tai levy voi vaurioitua.
- Ota yhteys Sony-jälleenmyyjään, jos pudotat levyn soittimeen ja/tai levy ei asetu oikein levypaikkaan.
- Varmista, että levypöytä on täysin pysähtynyt ennen kuin asetat tai poistat levyjä.

- Etukansi sulkeutuu automaattisesti, kun painat ►. Älä laita kättäsi soittimeen sen jälkeen kun olet painanut painiketta ►. Muutoin kätesi voi jäädä etukannen väliin.

## Levyjen poistaminen

- 1 Pyöritä DISC/AMS-säädintä ja tarkkaile samalla etupaneelin näytössä tai levypaikassa olevaa levypaikan numeroa, kunnes löydät levyn, jonka haluat poistaa.
- 2 Paina DISC EJECT.  
Valittu levy asetetaan latauskohtaan ja etukansi avautuu.  
Valitussa levypaikassa oleva levy siirtyy ylöspäin.

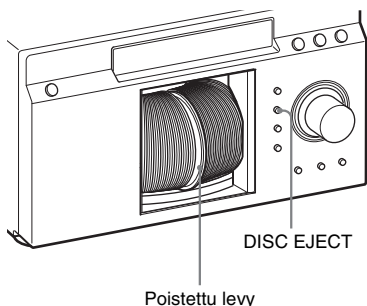

- 3 Poista levy.  
Poista muita levyjä soittimesta toistamalla yllä olevat vaiheet.
- 4 Paina OPEN/CLOSE.  
Etukansi sulkeutuu.



Voit poistaa nykyisen levyn painamalla suoraan soittimesta olevaa painiketta DISC EJECT.



- Älä pyöritä levypöytää käsin.
- Älä työnnä kättäsi levypöytätilaan. Noudata aina annettuja ohjeita levyn asettamiseksi ja poistamiseksi.
- Poista kaikki levyt soittimesta, kun siirät soitinta. Soitin voi vaurioitua, jos levyjä ei poisteta soittimesta.
- Varo jättämästä mitään esinettä etukannen ja soittimen väliin, kun suljet etukannen.

## Vuokralevyn asettaminen

Kun painiketta RENTAL SLOT painetaan, levypaikka 1 asetetaan latauskohtaan vuokralevyn vaivatonta toistoa ja poistamista varten.

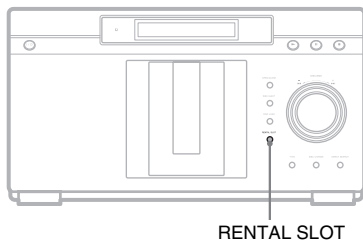

- 1 Paina RENTAL SLOT.  
Levypaikka 1 asetetaan latauskohtaan ja etukansi avautuu.
- 2 Aseta levy soittimeen.
- 3 Paina RENTAL SLOT.  
Etukansi sulkeutuu ja levypaikka 1 asetetaan toistokohtaan.

## Levyn poistaminen

- 1 Paina RENTAL SLOT.  
Levypaikka 1 asetetaan latauskohtaan ja etukansi avautuu.
- 2 Poista levy.



Jos painiketta RENTAL SLOT painetaan, kun etukansi avautuu, levypaikka 1 asetetaan latauskohtaan.

## Vaihe 9: Levytietojen lataus

Soitin lukee kaikkien tuntemattomien levyjen levytiedot ja lataa ne muistiin, jotta levyjen tyyppiä, nimikkeitä ja muita tekstitietoja voidaan tarkastella luettelossa.

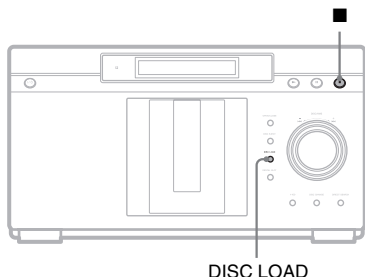

### **Paina DISC LOAD, kun soittimen alkuvalikko näkyy television ruudussa.**

Lataus alkaa.

Soitin ottaa yhteyden Gracenote-tietokantaan levytietojen lataamiseksi.

Nimikeluettelo tulee näkyviin latauksen päätyttyä.

### **Latauksen peruuttaminen**

Paina ■.

Ladatut tiedot tallennetaan.







- Levyt, joiden tietoja ei löytynyt Gracenote-tietokannasta, näkyvät luettelossa nimellä "No Name".
- Soitin ei voi ladata levytietoja toiston aikana. Toisto on pysäytettävä ja alkuvalikko on avattava näyttöön ennen kuin painiketta DISC LOAD voidaan painaa. Paina ■ kuvan tai videon katselun aikana. Paina RETURN musiikin toiston aikana.
- Levytietojen lataaminen samalla kertaa noin 300 tai 400 levyille voi kestää pitkään. Latausaika riippuu myös verkon nopeudesta.
- Levyt, joita ei tunnistettu latauksen aikana, näkyvät luettelossa nimellä "Unknown Discs". Voit syöttää niiden tiedot soittimeen käsin (sivu 53).

# BD/DVD-levyjien toistaminen

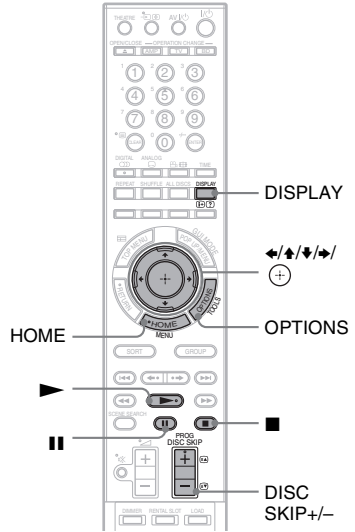
BD DVD

## Toistaminen



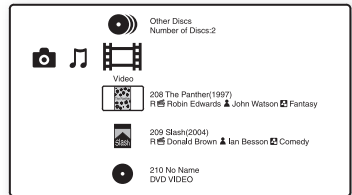

- 1 Aseta television tulovalitsin siten, että soittimen signaali näkyy televisiossa.
- 2 Paina HOME.
- 3 Valitse  (Video) painikkeilla  .

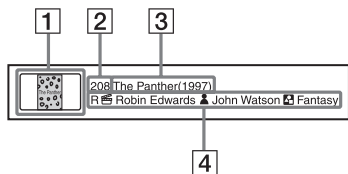

### ◆ Levytietojen tarkastelu









- 1 Levyyn kansikuva

- 2 Levypaikan numero
- 3 Nimike (julkaisuvuosi)
- 4 Luokitus/ Ohjaajan nimi/  
 Näyttelijöiden nimet/  
 Tyylilaji

#### 4 Valitse levy painikkeilla / ja paina .



### Nimikkeen valitseminen

Voit valita nimikkeen, kun toistat muulla laitteella tallennettuja BD- tai DVD-levyjä.

- 1 Noudata kohdassa ”BD/DVD-levyjen toistaminen” (sivu 38) olevia vaihteita 1–3.
- 2 Valitse levy painikkeilla / ja paina . Nimikkeet tulevat näkyviin.
- 3 Valitse nimike painikkeilla / ja paina .

### Käytettävissä olevat asetukset

Asetusvalikko tulee näkyviin, kun painat OPTIONS. Käytettävissä olevat toiminnot riippuvat käyttötilanteesta.

- 1 Paina OPTIONS. Asetusvalikko tulee näkyviin.
- 2 Valitse kohde painikkeilla / ja paina .

### ◆ Luettelonäytön käytettävissä olevat asetukset





Kohde	Tiedot
Load All Discs	Lataa kaikki levytiedot.
Sort By	Vaihtaa nimikejärjestystä. <ul style="list-style-type: none"> <li>• Title Name</li> <li>• Slot Number</li> <li>• Release Year</li> </ul>
Group Content	Lajittelee nimikkeet luokan mukaan. <ul style="list-style-type: none"> <li>• All Titles</li> <li>• By Genre</li> <li>• By Cast</li> <li>• By Director</li> </ul>
Play	Jatkaa toistoa pysäytyskohdasta. Toiston jatkaminen peruutetaan, kun: <ul style="list-style-type: none"> <li>– Levy vaihdetaan.</li> </ul>

Kohde	Tiedot
Start	Käynnistää ohjelmistopäivityksen (sivu 66).
Edit	Muokkaa levytietoja (sivu 54).
Load	Lataa levytiedot (sivu 52).
Eject	Poistaa levyn.

### ◆ Toiston aikana käytettävissä olevat asetukset

Kohde	Tiedot
A/V Settings	Säätää kuvan ja äänen asetuksia. <ul style="list-style-type: none"> <li>• Video Settings (sivu 42)</li> <li>• Audio Settings (sivu 44)</li> </ul>
Play from start	Toistaa nimikkeen alusta.
Top Menu	Näyttää levyn päävalikon (sivu 40).
Menu/Popup Menu	Näyttää BD-ROM-levyn avattavan valikon tai DVD-levyn valikon (sivu 40).
Stop	Lopettaa toiston.
Title Search	Etsii nimikettä ja aloittaa toiston alusta (sivu 42).
Chapter Search	Etsii jaksoa ja aloittaa toiston alusta (sivu 42).
Eject	Poistaa levyn.

### Muita toiston aikana käytettävissä olevia toimintoja

Painikkeet	Toiminto
	Aloittaa toiston pisteestä, jossa painoit painiketta  .
	Lopettaa toiston.
	Keskeyttää toiston.
DISC SKIP+/-	Vaihtaa levyn.
DISPLAY	Näyttää levytiedot.

## BD-tai DVD-levyn valikon käyttö

BD DVD

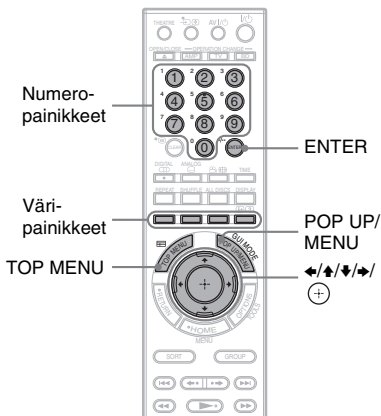

### Päävalikon näyttäminen

Top Menu -valikko voidaan avata BD- tai DVD-levyn toiston aikana.

- 1 Paina TOP MENU toiston aikana. Top Menu -valikko tulee näkyviin.
- 2 Valitse kohde painikkeilla  $\leftarrow/\uparrow/\downarrow/\rightarrow$ .

### Avattavien valikoiden näyttäminen

Eräissä BD-ROM-levyissä on avattavia valikoita, jotka tulevat näkyviin toistoa keskeyttämättä.

- 1 Paina POP UP/MENU toiston aikana. Avattava valikko tulee näkyviin.
- 2 Valitse kohde painikkeilla  $\leftarrow/\uparrow/\downarrow/\rightarrow$ , väripainikkeilla tai numeropainikkeilla ja noudata näyttöön tulevia ohjeita.

## BonusView/BD-Live-ominaisuuden käyttäminen

BD

Eräissä BD-ROM-levyissä on lisäsisältöä ja muita tietoja, jotka voidaan ladata ulkoiseen muistiin (paikalliseen tallennusvälineeseen) käyttöä varten.

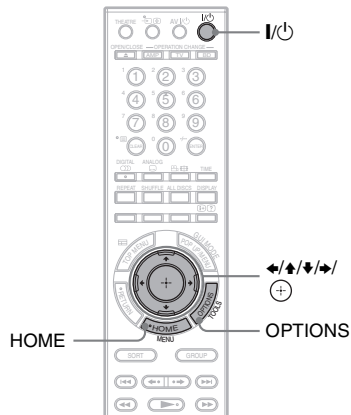









- 1 Sammuta soitin.
- 2 Aseta ulkoinen muisti (lisävaruste) soittimen takana olevaan EXT-paikkaan. Ulkoista muistia käytetään paikallisena tallennusvälineenä. Varmista, että ulkoinen muisti on asetettu oikein soittimeen (sivu 29).
- 3 Liitä soitin verkkoon (sivu 30).
- 4 Kytke soitin päälle.
- 5 Valitse kohdan "BD Internet Connection" asetukseksi "Allow" asetuskohdassa "BD/DVD Viewing Settings" (sivu 77).
- 6 Aseta soittimeen BD-ROM-levy, jossa on BonusView/BD-Live-tuki. Käyttötapa riippuu levystä. Katso lisäohjeita levyn mukana toimitetusta oppaasta.



## Tietojen poistaminen ulkoisesta muistista

Voit poistaa tarpeettomat tiedot.

- 1 Paina HOME.
- 2 Valitse  (Video) painikkeilla / .
- 3 Valitse "BD Data" painikkeilla /  ja paina .
- 4 Valitse levyn nimi ja paina OPTIONS.
- 5 Valitse "Erase" ja paina .
- 6 Valitse "OK" ja paina .  
Valitun levyn tiedot poistetaan.



- Jos haluat poistaa kaikki tiedot ulkoisesta muistista samalla kertaa, valitse "Erase All" vaiheessa 5.
- Paina  eikä OPTIONS vaiheessa 4, jos haluat ohittaa vaiheen 5.



Levyn nimeä ei ehkä näytetä BD-ROM-levystä riippuen.

## Kohtauksen hakeminen nopeasti (kohtaushaku)

**BD DVD**

Voit siirtyä nopeasti toistettavan nimikkeeseen kohtauksesta toiseen.

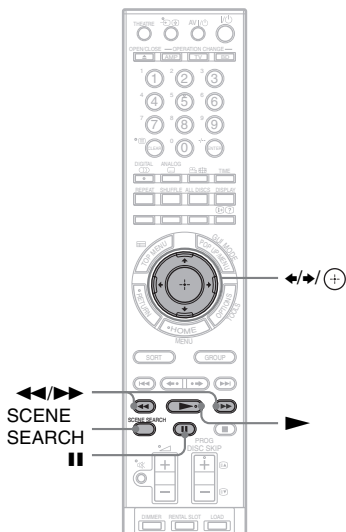

## 1 Paina SCENE SEARCH toisto- tai taukotilassa.

Toisto keskeytyy ja ruudun alaosaan tulee palkki, jossa on kohtausilmaisain (nelikulmainen – osoittaa nykyisen kohdan).

## 2 Siirrä kohtausilmaisain etsimääsi kohtaukseen painikkeilla / tai / .







Nykyinen kohta

Palkin kohtausilmaisain sijaitsee toistokohdan ympärillä.

## 3 Vapauta painike kohdassa, jota haluat katsoa.



Kohtaus, jossa painike vapautettiin, näytetään taukotilassa.

Jos haluat etsiä kohtausta uudelleen, siirrä kohtausilmaisinta painikkeilla /  tai / .

## 4 Paina SCENE SEARCH, , tai .

Toisto alkaa.

## Kohtauksen hakutilan peruuttaminen

Paina SCENE SEARCH, ,  tai .

Toisto alkaa kohdasta, jossa painiketta painettiin.



- Kohtaushakutoimintoa voidaan käyttää nimikkeissä, joiden kesto on yli 100 sekuntia ja alle 100 tuntia.
- Kohtaushakutoiminto ei ehkä ole käytettävissä levystä riippuen.

## Nimikkeen/jakson haku

BD DVD

Voit etsiä jaksoa, jos nimike sisältää jaksomerkit.

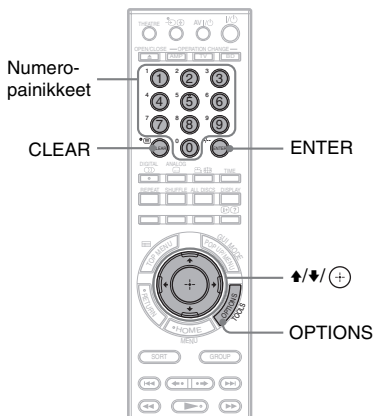

### 1 Paina OPTIONS toisto- tai taukotilassa.

Asetusvalikko tulee näkyviin.

### 2 Valitse hakutapa painikkeilla $\uparrow/\downarrow$ ja paina $\oplus$ .

"Title Search" (BD-ROM-/DVD VIDEO -levyt)

"Chapter Search"

Numeron syöttönäyttö avautuu.

Esimerkki: Chapter Search

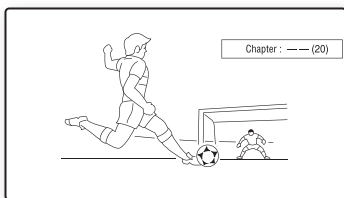

### 3 Syötä nimikkeen tai jakson numero numeropainikkeilla.

Jos syötät väärän numeron, paina CLEAR ja syötä numero uudelleen.

### 4 Paina ENTER.

Soitin aloittaa toiston valitusta numerosta hetken kuluttua.

## Videoiden kuvan ja äänen säätäminen

BD DVD

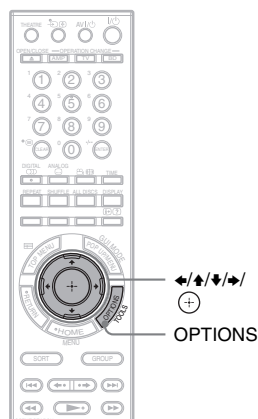

### Kuvan säätäminen

#### 1 Paina OPTIONS toiston aikana.

Asetusvalikko tulee näkyviin.

#### 2 Valitse "A/V Settings" painikkeilla $\uparrow/\downarrow$ ja paina $\oplus$ .

#### 3 Valitse "Video Settings" painikkeilla $\uparrow/\downarrow$ ja paina $\oplus$ .

Näyttöön tulee "Video Settings" -näyttö.

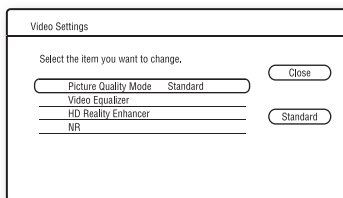

#### 4 Valitse kohde painikkeilla $\uparrow/\downarrow$ ja paina $\oplus$ .

Oletusasetukset on alleviivattu.

Kohde	Tiedot
Picture Quality Mode (Standard/Brighter Room/Theatre Room/Memory)	Valitse eri valaistusympäristöille sopivat kuva-asetukset.

Kohde	Tiedot
Video Equalizer	Tämä asetus on käytettävissä, kun kohteen "Picture Quality Mode" asetus on "Memory" (katso "Toiminnon "Video Equalizer" asetukset" sivulla 43).
HD Reality Enhancer	Tämä asetus on käytettävissä vain silloin kun videosignaali toistetaan HDMI OUT -liitännästä tai COMPONENT VIDEO OUT -liitännöistä (katso "Toiminnon "HD Reality Enhancer" asetukset" sivulla 43).
NR (Kohinan vähennys)	Vähentää kuvassa näkyvää kohinaa (katso "Toiminnon "NR" asetukset" sivulla 43).

- 5** Valitse tai säädä asetuksia painikkeilla ja paina .  
Jos haluat säätää muita kohteita, toista vaiheet 4 ja 5.



Kohteen "HD Reality Enhancer" asetukset määritetään erikseen videoiden ja valokuvien toiston aikana.



- Valitse television kuva-asetukseksi "Standard", ennen kuin vaihdat kohdan "Picture Quality Mode" asetuksia.
- "Video Settings" ei ole käytettävissä, jos laitteeseen kytketyn television tilaksi on valittu Teatteritila (sivu 57).
- Toistettavasta levystä tai kohtauksesta riippuen tehosteet "FNR", "BNR" ja "MNR" eivät ehkä erotu kuvassa.

#### ◆ Toiminnon "Video Equalizer" asetukset

- 1** Valitse "Video Equalizer" vaiheessa 4 yllä ja paina .

- 2** Valitse kohde ja paina .

Kohde	Tiedot
Contrast ((heikko) -3 ~ 0 ~ 3 (voimakas))	Muuttaa kontrastia.
Brightness ((tumma) -3 ~ 0 ~ 3 (kirkas))	Muuttaa kokonaiskirkkautta.
Chroma ((vaalea) -3 ~ 0 ~ 3 (syvä))	Syventää syviä värejä tai vaalentaa vaaleita värejä.
Hue ((punainen) -3 ~ 0 ~ 3 (vihreä))	Muuttaa kokonaisväritasapainoa.
Gamma	Säätää kuvan vaaleiden ja tummien alueiden välistä tasapainoa.

#### ◆ Toiminnon "HD Reality Enhancer" asetukset

- 1** Valitse "HD Reality Enhancer" vaiheessa 4 yllä ja paina .
- 2** Valitse kohde ja paina .

Kohde	Tiedot
Enhance (-3 ~ 0 ~ 3)	Korostaa maisemakuvien ääriarvoja pikselikohtaisesti.
Smoothing (Off/Standard/High)	Pehmentää tasaisten väripintojen sävyjen porrastusta.
FGR (0 ~ 3)	Vähentää rakeisuutta.

#### ◆ Toiminnon "NR" asetukset

- 1** Valitse "NR" vaiheessa 4 yllä ja paina .
- 2** Valitse kohde ja paina .

Kohde	Tiedot
FNR (Off/Auto)	Vähentää kuvassa näkyvää kohinaa.
BNR (Off/Auto)	Vähentää kuvassa näkyvää palikoitumista.
MNR (Off/Auto)	Vähentää kuvan ääriarvoissa esiintyvää vähäistä kohinaa.

## Playback Memory -toiminnon käyttö

BD-levyjä<sup>\*1</sup>/DVD-levyjä<sup>\*2</sup> toistettaessa soitin tallentaa kunkin levyn kuva-asetukset, jotta sama levy voidaan myöhemmin toistaa uudelleen samoilla asetuksilla. Soitin tallentaa enintään 50 levyn kuva-asetukset. Jos asetukset määritetään yli 50 levyille, soitin poistaa automaattisesti vanhimman asetuksen.

<sup>\*1</sup> BD-ROM- ja BD-RE-/BD-R-levyt BDMV-tilassa

<sup>\*2</sup> DVD VIDEO- ja DVD-RW-/DVD-R-/DVD+RW-/DVD+R-levyt videotilassa

Valitse kohdan "Playback Memory" asetukseksi "On" (sivu 77).



Soitin voi tallentaa kuva-asetukset videotoston aikana mutta ei valokuvien toiston aikana.



Kun laite on kytketty Teatteritila-yhteensopivaan Sony-televisioon HDMI-kaapelilla, aseta television käyttötilaksi muu kuin Teatteri.

## Ääniasetusten säätäminen

- 1 Paina OPTIONS toiston aikana. Asetusvalikko tulee näkyviin.
- 2 Valitse "A/V Settings" painikkeilla  $\blacktriangle/\blacktriangledown$  ja paina  $\oplus$ .
- 3 Valitse "Audio Settings" painikkeilla  $\blacktriangle/\blacktriangledown$  ja paina  $\oplus$ . Näyttöön tulee "Audio Settings" -näyttö.

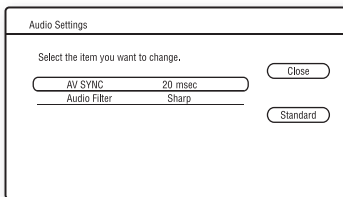

- 4 Valitse kohde painikkeilla  $\blacktriangle/\blacktriangledown$  ja paina  $\oplus$ .

Oletusasetukset on alleviivattu.

Kohde	Tiedot
AV SYNC (lyhyt) 0 ~ <u>20</u> ~ 120 msec (pitkä)	Säätää kuvan ja äänen välistä eroa viivästytämällä äänilähtöä suhteessa kuvälähtöön (0–120 millisekuntia).
Audio Filter (vain analogiset äänisignaalit)	<ul style="list-style-type: none"><li>• Sharp: Muodostaa laajan taajuusalueen ja tilantunnon. Valitse normaalisti tämä.</li><li>• Slow: Muodostaa pehmeän ja lämpimän äänen.</li></ul>

- 5 Valitse tai säädä asetuksia painikkeilla  $\blacktriangle/\blacktriangledown/\blackrightarrow/\blackleftarrow$  ja paina  $\oplus$ .

Jos haluat säätää muita kohteita, toista vaiheet 4 ja 5.



- Toiminto "Audio Filter" ei toimi digitaalisissa äänisignaaleissa, jotka toistetaan HDMI OUT/ DIGITAL OUT (OPTICAL/COAXIAL) -liitännöistä.
- Asetuksen "Audio Filter" muuttamisella ei ehkä ole suurta vaikutusta levystä tai toistoympäristöstä riippuen.

# CD-levyjen toistaminen

**BD** \*1 **DATA DVD** \*2 **CD** **DATA CD** \*3

\*1 BD-ROM- ja BD-RE-/BD-R-levyt, jotka sisältävät MP3-ääniraitoja

\*2 DVD-ROM- ja DVD+RW-/DVD+R-/DVD-RW-/DVD-R-levyt, jotka sisältävät MP3-ääniraitoja

\*3 CD-ROM- ja CD-RW-/CD-R-levyt, jotka sisältävät MP3-ääniraitoja

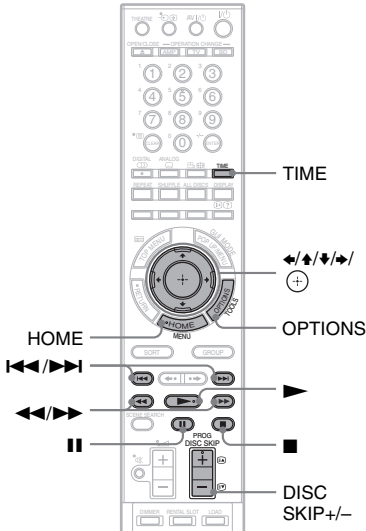

**1** Paina HOME.

**2** Valitse **M** (Music) painikkeilla **↔**.

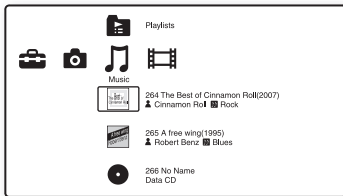

## ◆ Levytietojen tarkastelu

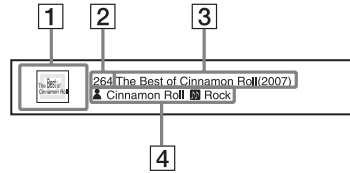

**1** Levyn kansikuva

**2** Levypaikan numero

**3** Albumin nimi (julkaisuvuosi)

**4** **A** Artistin nimi/**M** Tyyllilaji

**3** Valitse levy painikkeilla **↕** ja paina **▶**.

Music Player -ruutu tulee näkyviin ja toisto alkaa.

## Raidan valitseminen

**1** Noudata kohdassa "CD-levyjen toistaminen" (sivu 45) olevia vaiheita 1-2.

**2** Valitse levy ja paina **+**. Musiikkiluettelo tulee näkyviin.

**3** Valitse raita painikkeilla **↕**. Toista valittu raita painamalla **▶**.

## Käytettävissä olevat asetukset

Asetusvalikko tulee näkyviin, kun painat OPTIONS. Käytettävissä olevat toiminnot riippuvat käyttötilanteesta.

**1** Paina OPTIONS.

Asetusvalikko tulee näkyviin.

**2** Valitse kohde painikkeilla **↕** ja paina **+**.

## ◆ Musiikkiluettelonäytön käytettävissä olevat asetukset







Kohde	Tiedot
Group Content	Lajittelee nimikkeet luokan mukaan. <ul style="list-style-type: none"> <li>• All Albums</li> <li>• By Genre</li> <li>• By Artist</li> </ul>
Sort By	Vaihtaa nimekejärjestystä. <ul style="list-style-type: none"> <li>• Album Name</li> <li>• Slot Number</li> <li>• Release Year</li> </ul>

Kohde	Tiedot
Play All Discs	Näyttää toiminnon Play All Discs asetukset. <ul style="list-style-type: none"> <li>• On</li> <li>• Off</li> </ul>
Repeat	Näyttää toiminnon Toistuva toisto asetukset (sivu 47).
Disc Shuffle	Näyttää toiminnon satunnaistoisto-asetukset (sivu 47).
Load All Discs	Lataa kaikki levytiedot (sivu 52).
Play	Aloittaa toiston.
Start	Käynnistää ohjelmistopäivityksen (sivu 66).
Edit	Muokkaa levytietoja (sivu 54).
Load	Lataa levytiedot (sivu 52).
Eject	Poistaa levyn.
Add to Playlist	Luo ja muokkaa soittolistoja (sivu 48).
Clear Playlist	
Delete from Playlist	
Move to top	
Move up	
Move down	
Move to bottom	

#### ◆ Toiston aikana käytettävissä olevat asetukset

Kohde	Tiedot
Play All Discs	Näyttää toiminnon "Play All Discs" asetukset. <ul style="list-style-type: none"> <li>• On</li> <li>• Off</li> </ul>
Disc Shuffle	Näyttää toiminnon satunnaistoisto-asetukset (sivu 47).
Repeat	Näyttää toiminnon Toistuva toisto asetukset (sivu 47).
Play	Toistaa valitun raidan.
Stop	Lopettaa valitun raidan toiston.
Eject	Poistaa levyn.

#### Muita toiston aikana käytettävissä olevia toimintoja

Painikkeet	Toiminto
	Aloittaa toiston.
	Lopettaa toiston.
	Keskeyttää toiston.
	Siirtyy nykyisen tai seuraavan raidan alkuun. Siirry seuraavan raidan alkuun painamalla kaksi kertaa painiketta  .
	Kelaa nopeasti taakse-/ eteenpäin, kun painiketta painetaan toiston aikana.
TIME	Vaihtaa kuvaruudun ja etupaneelin näytön aikatietoja.
DISC SKIP+/-	Vaihtaa levyn.



Kun painat painiketta , soitin palaa CD-levyn alkuun. DATA-levyä toistettaessa soitin palaa kansion alkuun. Soittolistaa toistettaessa soitin palaa tiedoston alkuun.

## Musiikin toistuva toisto

**BD** \*1 **DATA DVD** \*2 **CD** **DATA CD** \*3

- \*1 BD-ROM- ja BD-RE-/BD-R-levyt, jotka sisältävät MP3-ääniraitoja  
 \*2 DVD-ROM- ja DVD+RW-/DVD+R-/DVD-RW-/DVD-R-levyt, jotka sisältävät MP3-ääniraitoja  
 \*3 CD-ROM- ja CD-RW-/CD-R-levyt, jotka sisältävät MP3-ääniraitoja

Voit toistaa toistuvasti kaikki levyn albumit/raidat tai yksittäisen albumin tai raidan. Kun valitset All Discs -tilan (sivu 46), voit toistaa toistuvasti kaikki soittimessa olevat levyt.

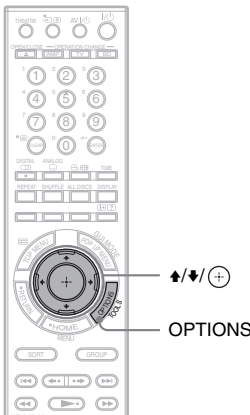

- 1 Paina OPTIONS.
- 2 Valitse "Repeat" painikkeilla ↑/↓ ja paina ⊕.
- 3 Valitse kohde painikkeilla ↑/↓ ja paina ⊕.

Kohde	Tiedot
All Tracks	Toistaa toistuvasti kaikki levyn raidat.
One Track	Toistaa toistuvasti yhtä raitaa.
Off	Poistaa käytöstä Toistuva toisto-toiminnon.

## Levyjen toisto satunnaisessa järjestyksessä (Satunnaistoisto)

**BD** \*1 **DATA DVD** \*2 **CD** **DATA CD** \*3

- \*1 BD-ROM- ja BD-RE-/BD-R-levyt, jotka sisältävät MP3-ääniraitoja  
 \*2 DVD-ROM- ja DVD+RW-/DVD+R-/DVD-RW-/DVD-R-levyt, jotka sisältävät MP3-ääniraitoja  
 \*3 CD-ROM- ja CD-RW-/CD-R-levyt, jotka sisältävät MP3-ääniraitoja

Voit määrittää soittimen toistamaan levyjä satunnaisessa järjestyksessä.

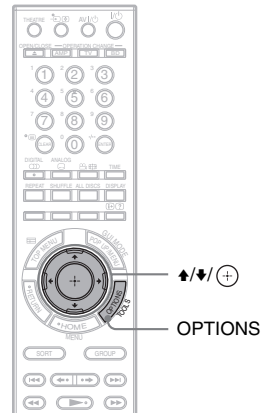

- 1 Paina OPTIONS.
- 2 Valitse "Disc Shuffle" painikkeilla ↑/↓ ja paina ⊕.
- 3 Valitse kohde painikkeilla ↑/↓ ja paina ⊕.

Kohde	Tiedot
On	Toistaa levyt satunnaisessa järjestyksessä.
Off	Poistaa käytöstä Satunnaistoisto-toiminnon.



Kun valitset All Discs -tilan (sivu 46), voit toistaa kaikki soittimessa olevat levyt satunnaisessa järjestyksessä.

## Soittolistojen luominen

**BD** \*1 **DATA DVD** \*2 **CD** **DATA CD** \*3

- \*1 BD-ROM- ja BD-RE-/BD-R-levyt, jotka sisältävät MP3-ääniraitoja  
 \*2 DVD-ROM- ja DVD+RW-/DVD+R-/DVD-RW-/DVD-R-levyt, jotka sisältävät MP3-ääniraitoja  
 \*3 CD-ROM- ja CD-RW-/CD-R-levyt, jotka sisältävät MP3-ääniraitoja

Voit luoda kahdeksan soittolistaa valitsemalla mieliraitasi.

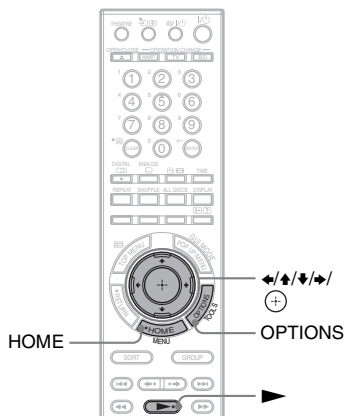

- 1 Valitse raita, jonka haluat lisätä soittolistaan, ja paina OPTIONS.**  
Asetusvalikko tulee näkyviin.
- 2 Valitse "Add to Playlist" painikkeilla  $\uparrow/\downarrow$  ja paina  $\oplus$ .**
- 3 Valitse soittolistan numero painikkeilla  $\uparrow/\downarrow$  ja paina  $\oplus$ .**  
Valittu raita lisätään soittolistaan.

## Soittolistan toistaminen

- 1** Paina HOME ja valitse  $\text{🎵}$  (Music) painikkeilla  $\leftarrow/\rightarrow$ .
- 2** Valitse  $\text{📁}$  (Playlists) painikkeilla  $\uparrow/\downarrow$  ja paina  $\oplus$ .
- 3** Valitse soittolista painikkeilla  $\uparrow/\downarrow$  ja paina  $\blacktriangleright$ .

## Soittojärjestyksen vaihtaminen

- 1** Valitse soittolista painikkeilla  $\uparrow/\downarrow$  ja paina  $\oplus$ .
- 2** Valitse raita painikkeilla  $\uparrow/\downarrow$  ja paina OPTIONS.
- 3** Valitse kohde painikkeilla  $\uparrow/\downarrow$  ja paina  $\oplus$ .

Kohde	Tiedot
Move to top	Siirtyy soittolistan alkuun.
Move up	Siirtyy raidan verran ylöspäin.
Move down	Siirtyy raidan verran alaspäin.
Move to bottom	Siirtyy soittolistan loppuun.

Valittu raita siirtyy uuteen paikkaan.

## Valitun raidan poistaminen

Voit poistaa soittolistasta yhden raidan tai kaikki raidat.

### ◆Yhden raidan poistaminen soittolistasta

- 1** Valitse soittolista painikkeilla  $\uparrow/\downarrow$  ja paina  $\oplus$ .
- 2** Valitse raita painikkeilla  $\uparrow/\downarrow$  ja paina OPTIONS.
- 3** Valitse "Delete from Playlist" painikkeilla  $\uparrow/\downarrow$  ja paina  $\oplus$ .

### ◆Kaikkien raitojen poistaminen soittolistasta

- 1** Valitse soittolista painikkeilla  $\uparrow/\downarrow$  ja paina OPTIONS.
- 2** Valitse "Clear Playlist" painikkeilla  $\uparrow/\downarrow$  ja paina  $\oplus$ .



# Valokuvatiedostojen toistaminen

**BD** \*1 **DATA DVD** \*2 **DATA CD** \*3

- \*1 BD-ROM- ja BD-RE-/BD-R-levyt, jotka sisältävät JPEG-kuvatiedostoja  
 \*2 DVD-ROM- ja DVD+RW-/DVD+R-/DVD-RW-/DVD-R-levyt, jotka sisältävät JPEG-kuvatiedostoja  
 \*3 CD-ROM- ja CD-RW-/CD-R-levyt, jotka sisältävät JPEG-kuvatiedostoja

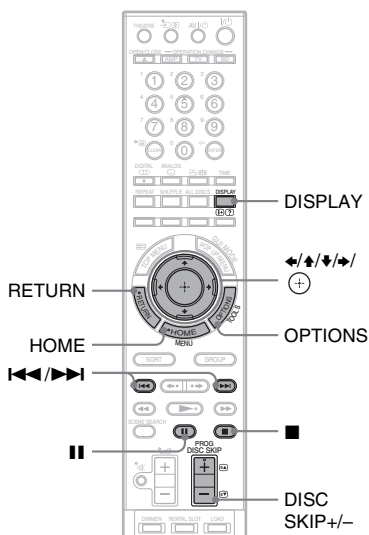

- 1 Paina HOME.
- 2 Valitse (Photo) painikkeilla .

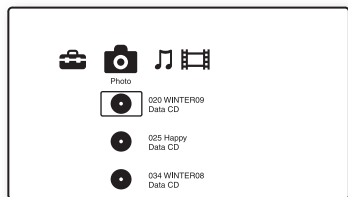

- 3 Valitse levy ja paina .  
Tiedostoluettelo tai kansioluettelo avautuu.

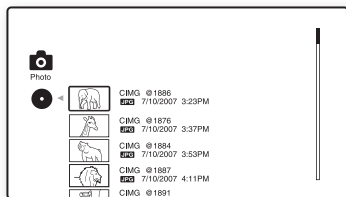

- 4 Valitse tiedosto tai kansio painikkeilla ja paina .  
Kun valitset kansion, valitse tiedosto kansioista painikkeilla ja paina .  
Valittu kuvatiedosto näytetään.

## Käytettävissä olevat asetukset

Asetusvalikko tulee näkyviin, kun painat OPTIONS. Käytettävissä olevat toiminnot riippuvat käyttötilanteesta.

- 1 Paina OPTIONS.  
Asetusvalikko tulee näkyviin.
- 2 Valitse kohde painikkeilla ja paina .

## ◆Tiedostoluettelonäytön käytettävissä olevat asetukset

Kohde	Tiedot
Slideshow Speed	Muuttaa diaesityksen nopeutta. <ul style="list-style-type: none"> <li>• Fast</li> <li>• Normal</li> <li>• Slow</li> </ul>
Play All Discs	Näyttää toiminnon Play All Discs asetukset. <ul style="list-style-type: none"> <li>• On</li> <li>• Off</li> </ul>
Load All Discs	Lataa kaikki levytiedot.
View Image	Näyttää valitun kuvan.
Slideshow	Toistaa diaesityksen.
Edit	Muokkaa levyn nimeä (sivu 55).
Start	Käynnistää ohjelmistopäivityksen (sivu 66).
Load	Lataa levytiedot (sivu 52).
Eject	Poistaa levyn.

## ◆ Toiston aikana käytettävissä olevat asetukset

Kohde	Tiedot
HD Reality Enhancer	Tämä asetus on käytettävissä vain silloin kun videosignaali toistetaan HDMI OUT -liitännästä tai COMPONENT VIDEO OUT -liitännästä (katso ”Toiminnon ”HD Reality Enhancer” asetukset” sivulla 50).
Slideshow Speed	Muuttaa diaesityksen nopeutta. <ul style="list-style-type: none"> <li>• Fast</li> <li>• Normal</li> <li>• Slow</li> </ul>
Play All Discs	Näyttää toiminnon Play All Discs asetukset. <ul style="list-style-type: none"> <li>• On</li> <li>• Off</li> </ul>
Stop	Lopettaa diaesityksen.
Rotate Left	Kiertää kuvaa vastapäivään 90 astetta.
Rotate Right	Kiertää kuvaa myötäpäivään 90 astetta.
Eject	Poistaa levyn.

## ◆ Toiminnon ”HD Reality Enhancer” asetukset

- 1 Valitse ”HD Reality Enhancer” vaiheessa 2 yllä ja paina ⊕.
- 2 Valitse kohde ja paina ⊕.

Kohde	Tiedot
Enhance (-3 ~ 0 ~ 3)	Korostaa maisemakuvien ääriviivoja pikselikohtaisesti.
Smoothing (Off/Standard/ High)	Pehmentää tasaisten väripintojen sävyjen porrastusta.
FGR (0 ~ 3)	Vähentää rakeisuutta.



Kohteen ”HD Reality Enhancer” asetukset määritetään erikseen videoiden ja valokuvien toiston aikana.

## Muita valokuvien toiston aikana käytettävissä olevia toimintoja

Painikkeet	Toiminto
■ RETURN	Lopettaa diaesityksen.
	Keskeyttää diaesityksen.
◀◀/▶▶ ↔/↔	Näyttää edellisen tai seuraavan valokuvan.
DISC SKIP+/-	Vaihtaa levyn.
DISPLAY	Näyttää tiedoston tiedot.



- Jos yrität toistaa seuraavia valokuvatiedostoja, näkyviin tulee -merkki eikä tiedostoja voida toistaa.
  - Valokuvatiedostot, joiden koko on yli 8 192 pikseliä (leveys tai korkeus).
  - Valokuvatiedostot, joiden koko on alle 15 pikseliä (leveys tai korkeus).
  - Valokuvatiedostot, joiden tiedostokoko on yli 32 Mt.
  - Valokuvatiedostot, joiden kuvasuhde on poikkeuksellinen (yli 50:1 tai 1:50).
  - Valokuvatiedostot, joiden tiedostomuoto on progressiivinen JPEG.
  - Valokuvatiedostot, joiden tiedostopäätte on ”.jpeg” tai ”.jpg”, mutta jotka eivät ole JPEG-muotoisia.
  - Valokuvatiedostot, joiden nimi on hyvin pitkä.
- Seuraavia valokuvatiedostoja ei voida toistaa.
  - Valokuvatiedostot, jotka on tallennettu BD-R-levyille muussa kuin UDF (Universal Disk Format) 2.6 -muodossa.
  - Valokuvatiedostot, jotka on tallennettu BD-RE-levyille muussa kuin UDF (Universal Disk Format) 2.5 -muodossa.
- Seuraavia valokuvatiedostoja tai kansioita ei voida näyttää tiedosto- tai kansioluettelossa.
  - Valokuvatiedostot, joiden tiedostopäätte on muu kuin ”.jpeg” tai ”.jpg”.
  - Valokuvatiedostot, joiden nimi on hyvin pitkä.
  - Valokuvatiedostot, jotka sijaitsevat 5. tasolla tai syvemmillä hakemistorakenteessa.
  - 501. kansiota tai suurempaa, kun hakemistorakenteen kansioiden ja tiedostojen kokonaismäärä on yli 500.
- Laite ei ehkä toista valokuvatiedostoja, joita on muokattu tietokoneella.
- Eräiden valokuvatiedostojen pienoiskuvia ei ehkä voida näyttää.
- Suurten valokuvatiedostojen näyttäminen tai diaesityksen käynnistäminen voi kestää hetken aikaa.

## Kuvien katselu parhaalla laadulla

Jos käytössäsi on ”PhotoTV HD” -yhteensopiva Sony-televisio, voit nauttia korkealaatuisista kuvista, kun käytät seuraavaa liitäntää ja asetuksia.

- 1 Kytke soitin televisioon HDMI-kaapelilla (lisävaruste).
- 2 Valitse toiminnolle ”HDMI Resolution” kohdassa ”Output Video Format” asetukseksi ”Auto”, ”1080i” tai ”1080p” asetuskohdassa ”Video Settings” (sivu 68).
- 3 Aseta television videoasetus tilaan [VIDEO-A].  
Lisätietoja asetuksesta [VIDEO-A] on television mukana toimitetussa käyttöohjeessa.

## Diaesityksen toistaminen

**BD** \*1 **DATA DVD** \*2 **DATA CD** \*3

\*1 BD-ROM- ja BD-RE-/BD-R-levyt, jotka sisältävät JPEG-kuvatiedostoja

\*2 DVD-ROM- ja DVD+RW-/DVD+R-/DVD-RW-/DVD-R-levyt, jotka sisältävät JPEG-kuvatiedostoja

\*3 CD-ROM- ja CD-RW-/CD-R-levyt, jotka sisältävät JPEG-kuvatiedostoja

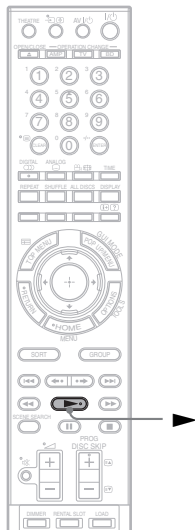

- 1 Noudata kohdassa ”Valokuvatiedostojen toistaminen” (sivu 49) olevia vaiheita 1–4.
- 2 Paina ►.  
Diaesitys alkaa.

## Levyjen järjestely







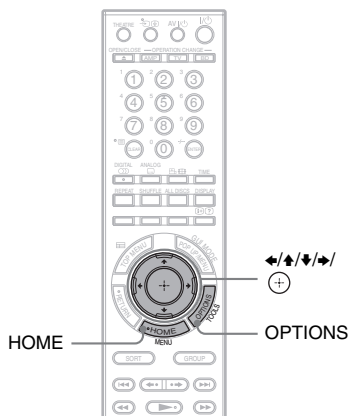

## Levytietojen lataus

BD DVD CD DATA DVD DATA CD

Voit tarkastella levyjen tietoja lataamalla levytiedot.

### Kaikkien levyjen levytietojen lataus



- 1 Paina HOME.
- 2 Valitse  (Video),  (Music) tai  (Photo) painikkeilla /  ja paina OPTIONS.
- 3 Valitse "Load All Discs" painikkeilla /  ja paina .

Soitin lataa kaikkien levyjen levytiedot. Kun lataus on valmis, tiedot tulevat ruudulle.

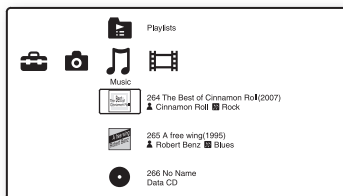

## Latauksen peruuttaminen

- 1 Valitse "Cancel" ja paina  $\oplus$ .  
Ruudulle tulee vahvistusviesti.
- 2 Valitse "OK" painikkeilla  $\leftarrow/\rightarrow$  ja paina  $\oplus$ .  
Ruutuun tulee viesti "Updating the database" ja ladatut tiedot tallennetaan.



Kun painat painiketta LOAD, soitin lataa tuntemattomien levyjen tiedot.

## Levyn tietojen lataus

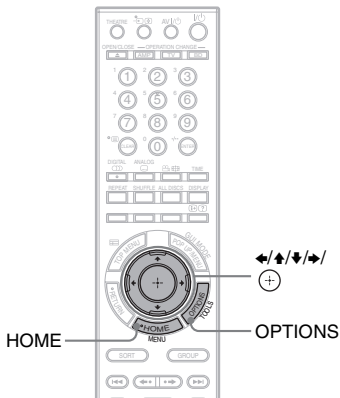

- 1 Paina HOME.
- 2 Valitse (Video), (Music) tai (Photo) painikkeilla  $\leftarrow/\rightarrow$ .
- 3 Valitse levy painikkeilla  $\uparrow/\downarrow$  ja paina OPTIONS.
- 4 Valitse "Load" painikkeilla  $\uparrow/\downarrow$  ja paina  $\oplus$ .

Soitin ottaa yhteyden Gracenote-tietokantaan.

Vaihtoehtoiset tiedot tulevat näkyviin levytietoja haettaessa.

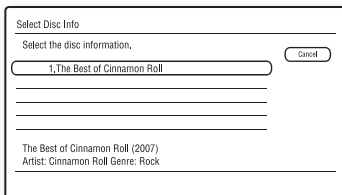

- 5 Valitse halutut levytiedot eri vaihtoehdoista painikkeilla  $\uparrow/\downarrow$  ja paina  $\oplus$ .  
Valitut tiedot tallennetaan levyn tiedoiksi.

# Levyn/nimikkeen/ tiedoston tietojen muokkaus

**BD DVD CD DATA DVD DATA CD**

Voit muuttaa ladattujen levyjen tietoja (kuten nimikettä ja artistin nimeä).

## Videolevyn tietojen muokkaus

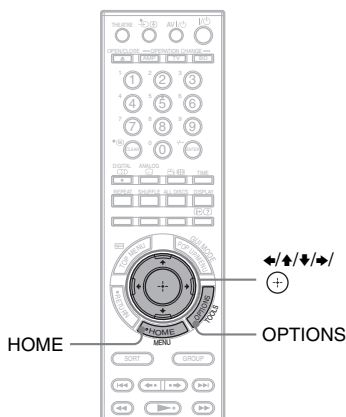

- 1 Paina HOME.
- 2 Valitse (Video) painikkeilla .
- 3 Valitse levy painikkeilla ja paina OPTIONS.
- 4 Valitse "Edit" painikkeilla ja paina .
- 5 Valitse muokattava kohde ja paina .

Jos haluat lisätietoja merkkien syöttämisestä, katso "Merkkien syöttäminen" (sivu 55).

### ◆ Käytettävissä olevat asetukset

Kohde	Tiedot
Rename Title/ Rename Disc	Muuttaa nimikkeen tai levyn nimeä.
Change Genre	Muuttaa tyylilajitietoja.

Kohde	Tiedot
Re-enter Cast Name	Syöttää uuden nimen.
Re-enter Director Name	Syöttää uuden nimen.
Change Release Year	Syöttää julkaisuvuoden.

## Musiikkilevyn tietojen muokkaus

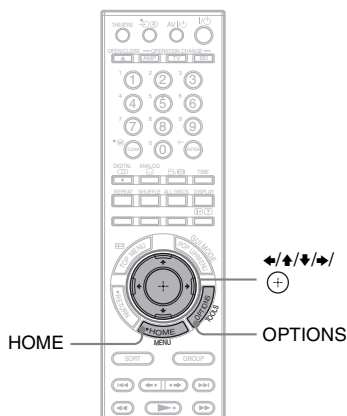

- 1 Paina HOME.
- 2 Valitse (Music) painikkeilla .
- 3 Valitse levy painikkeilla ja paina OPTIONS.
- 4 Valitse "Edit" painikkeilla ja paina .
- 5 Valitse muokattava kohde ja paina .

Jos haluat lisätietoja merkkien syöttämisestä, katso "Merkkien syöttäminen" (sivu 55).

### ◆ Äänialbumin valinnan aikana käytettävissä olevat asetukset

Kohde	Tiedot
Rename Album/ Rename Disc	Muuttaa albumin tai levyn nimeä.
Change Genre	Muuttaa tyylilajitietoja.

Kohde	Tiedot
Re-enter Artist Name	Syöttää uuden nimen.
Change Release Year	Syöttää julkaisuvuoden.

### ◆Ääniraidan valinnan aikana käytettävissä olevat asetukset

Kohde	Tiedot
Re-enter Artist Name	Syöttää uuden nimen.
Rename Track	Muuttaa raidan nimeä.

## Valokuvalevyn nimen muokkaus

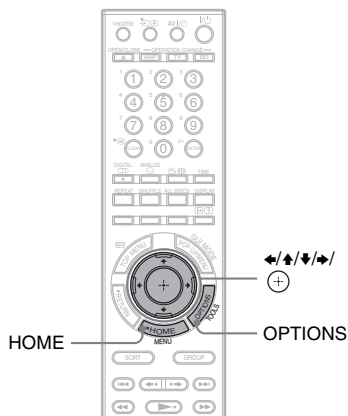

- 1** Paina HOME.
- 2** Valitse (Photo) painikkeilla  $\leftarrow/\rightarrow$ .
- 3** Valitse levy painikkeilla  $\uparrow/\downarrow$  ja paina OPTIONS.
- 4** Valitse "Edit" painikkeilla  $\uparrow/\downarrow$  ja paina  $\oplus$ .
- 5** Valitse "Rename Disc" ja paina  $\oplus$ .  
Jos haluat lisätietoja merkkien syöttämisestä, katso "Merkkien syöttäminen" (sivu 55).

## Merkkien syöttäminen

Ruutuun tulee merkkien syöttämisnäyttö, kun syötät nimikkeen, albumin jne. nimen.

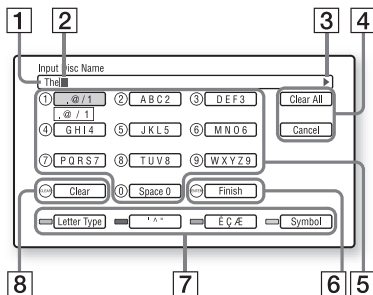

- 1** Syöttökenttä  
Levyn, nimikkeen, albumin, artistin tai tyylilajin nimi saa olla enintään 64 merkkiä pitkä.
- 2** Kohdistin
- 3** Vieritysmerkki  
Tulee näkyviin, kun merkkijonoa voidaan vierittää.
- 4** [Clear All]  
Tyhjentää kaikki syötetyt merkit.  
[Cancel]  
Peruuttaa asetuksen ja palaa edelliseen näyttöön.
- 5** Numeropainikkeet ja merkit  
Jokainen painikkeen painallus siirtää kohdistimen seuraavaan merkkivaihtoehtoon.
- 6** [Finish]  
Syötetyt merkit tallennetaan muistiin ja toiminto lopetetaan.
- 7** [Letter Type] (Punainen painike)  
Vaihtaa isojen kirjainten, pienten kirjainten ja numeroiden välillä.  
[ ^ ` ] (Vihreä painike)  
Ranskan merkkien näyttö.  
[É Ç Æ] (Keltainen painike)  
Ranskan merkkien näyttö.  
[Symbol] (Sininen painike)  
Symbolien näyttö.

## 8 [Clear]

Poistaa kohdistimen oikealla puolella olevan merkin. Poistaa kohdistimen vasemmalla puolella olevan merkin, jos kohdistimen oikealla puolella ei ole merkkejä.

### Merkkien syöttö painikkeilla ◀/▶/↔/↔

Esimerkki: Tekstin ”Sea” syöttäminen

- 1 Valitse [PQRS7] ja paina ⊕ .  
Merkkivaihtoehdot tulevat näkyviin.
- 2 Valitse [S] ja paina ⊕ .
- 3 Valitse [DEF3] ja paina ⊕ .  
Merkkivaihtoehdot tulevat näkyviin.
- 4 Valitse [e] ja paina ⊕ .
- 5 Valitse [ABC2] ja paina ⊕ .  
Merkkivaihtoehdot tulevat näkyviin.
- 6 Valitse [a] ja paina ⊕ .
- 7 Valitse [Finish] ja paina ⊕ .

### Merkkien syöttö numeropainikkeilla

Esimerkki: Tekstin ”Sea” syöttäminen

- 1 Valitse merkki [S] painamalla neljästi ”7”.
- 2 Valitse pienet kirjaimet painamalla punaista painiketta.
- 3 Valitse [e] painamalla kahdesti ”3”.
- 4 Valitse [a] painamalla kerran ”2”.
- 5 Paina ENTER.

## Käytettävissä olevat painikkeet

Painikkeet	Tiedot
Punainen painike (Kirjainten syöttö)	Vaihtaa näppäimistöä isojen kirjainten, pienten kirjainten ja numeroiden välillä.
Vihreä/keltainen painike	Ranskan merkkien näyttö.
Sininen painike (Symbolit)	Symbolien näyttö.
CLEAR (Tyhjennä/tyhjennä kaikki)	Poistaa valitun merkin. Poista kaikki kohdistimen oikealla puolella olevat merkit painamalla CLEAR yhtäjaksoisesti 2 sekunnin ajan. Poistaa kaikki kohdistimen vasemmalla puolella olevat merkit, jos kohdistimen oikealla puolella ei ole merkkejä.
RETURN (Peruuta)	Palaa edelliseen näyttöön ja peruuttaa syötön.
◀/▶/↔/↔ ⊕	<ul style="list-style-type: none"><li>• Valitse syöttötoiminto painikkeilla ◀/▶/↔/↔ ja paina ⊕ .</li><li>• Syötä merkit seuraavasti: ① Valitse merkinvalintapaneeli painikkeilla ◀/▶/↔/↔ ja paina ⊕ . ② Valitse merkki painikkeilla ◀/▶ ja paina ⊕ .</li><li>• Kun syöttö on valmis, palaa edelliseen näyttöön painamalla ⊕ .</li></ul>

## Käytettävissä olevat merkit

Tyyppi	Merkit
Kirjaimet	ABCDEFGHIJKLMNOP QRSTUVWXYZÉÀÈÙÀ ÊËÏÜËÇÆ Abcdefghijklmnopqrstuv wxyzéàèùâêëüçæ
Symbolit	. , - ! ? : ' & ; “ ~ / @ [ ] < > ( ) # * _   + = % ¥ \$ { } ^ £ §



## BRAVIA Sync -ominaisuudet

## Tietoja BRAVIA Sync -ominaisuuksista (vain HDMI-liitännät)

Kun laitteeseen liitetään muita "Control for HDMI" -yhteensopivia Sony-laitteita HDMI-kaapelilla (lisävaruste), toiminta yksinkertaistuu seuraavasti:

- Toisto yhdellä painalluksella  
Kun yhtä seuraavista painikkeista painetaan yhden kerran, laitteeseen liitetty televisio kytkeytyy päälle ja soitin valitaan automaattisesti television ohjelmalähteeksi.  
- I/O  
- ► : Toisto alkaa automaattisesti.
- Järjestelmän virrankatkaisu  
Kun televisio kytketään pois päältä television kaukosäätimessä olevalla virtapainikkeella, soitin ja muut HDMI-yhteensopivat laitteet kytkeytyvät pois päältä automaattisesti.
- Teatteri  
Kun painat painiketta THEATRE, soitin ottaa automaattisesti käyttöön optimaaliset videoasetukset elokuvien katselua varten. Kun laite on kytketty AV-vahvistimeen (vastaanottimeen) HDMI-kaapelilla, myös kaiutinlähtö kytkeytyy automaattisesti. Kun laite on kytketty Teatteritila-yhteensopivaan Sony-televisioon HDMI-kaapelilla, television käyttötilaksi valitaan Teatteritila. Jos haluat palauttaa alkuperäisen asetuksen, paina painiketta uudelleen.
- Kielen seuranta  
Jos vaihdat television kuvaruutunäytön kieltä, myös soittimen kuvaruutunäytön kieli vaihtuu, kun soittimen virta kytketään päälle seuraavan kerran.

### BRAVIA Sync -ominaisuuksien käyttöönotto

Valitse kohdan "Control for HDMI" asetukseksi "On" asetuskohdassa "System Settings" (sivu 78).

Jos haluat lisätietoja television ja muiden liitettyjen laitteiden asetuksista, katso television tai muun laitteen mukana toimitettuja käyttöohjeita.



- Jos laite liitetään "Control for HDMI" -pika-asetusta tukevaan Sony-televisioon HDMI-kaapelilla, soittimen "Control for HDMI" -asetukseksi valitaan automaattisesti "On", jos liitetyn television "Control for HDMI" -asetukseksi on valittu "On". Katso lisäohjeita television mukana toimitetuista käyttöohjeista.
- Jos laite liitetään BRAVIA Sync -yhteensopivaan Sony-televisioon HDMI-kaapelilla, voit ohjata soittimen perustoimintoja television kaukosäätimellä, jos liitetyn television "Control for HDMI" -asetukseksi on valittu "On". Katso lisäohjeita television mukana toimitetuista käyttöohjeista.



- "Control for HDMI" -toiminto ei välttämättä ole käytettävissä liitetyistä laitteista riippuen. Katso lisäohjeita laitteen mukana toimitetuista käyttöohjeista.
- HDMI-liitäntää käytettäessä voi ilmetä pieni viive, ennen kuin toistettava kuva tulee näkyviin, ja osa toistettavan videon alkuosasta voi jäädä toistamatta.

## Kaukosäätimen ominaisuudet

# Soittimen ja muiden laitteiden ohjaaminen kaukosäätimellä

Voit ohjata tätä soitinta, televisiota tai AV-vahvistinta vakiovarusteisella kaukosäätimellä.

Kaukosäädin on ohjelmoitu tehtaalla yhteensopivaksi muiden Sony-laitteiden kanssa. Jos käytössäsi on sivulla 61 olevassa taulukossa lueteltuja muita laitteita, vaihda kaukosäätimen koodia niiden ohjaamiseksi (sivu 61).

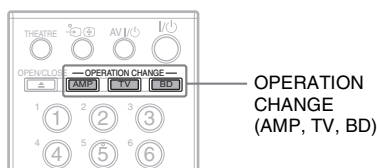

## 1 Valitse käyttötila painamalla yhtä OPERATION CHANGE -painikkeista.

- BD soittimen käyttö
- TV television käyttö
- AMP Sony-AV-vahvistimen käyttö

Kaukosäädin siirtyy valittuun tilaan ja painike, jota painettiin, syttyy yhden sekunnin ajaksi.

## 2 Paina kaukosäätimessä olevaa painiketta, joka on käytettävissä valitussa tilassa.

Valitun tilan painike syttyy.

## Käytettävissä olevat painikkeet

Voit ohjata laitteita seuraavilla painikkeilla.



- Valmistajan asetuksista riippuen osa painikkeista ei ehkä toimi.
- Laitteesta riippuen jokin tai mikään painikkeista ei ehkä toimi.
- Jos painat painiketta, joka ei ole käytettävissä valitussa tilassa, tilan painike ei syty.

Painikkeet	BD	TV	AMP
THEATRE		●	
		●	●
AV		●	●
	●		
	●		
Numeropainikkeet	●	●	●
CLEAR/	●	●	
ENTER/-/-	●	●	
/DIGITAL	●	●	●
/ANALOG	●	●	
	●	●	
TIME	●		
REPEAT	●		
SHUFFLE	●		
ALL DISCS	●		
DISPLAY//	●	●	●
Väripainikkeet	●		
TOP MENU/	●	●	
POP UP/MENU/ GUI MODE	●		●
RETURN	●	●	●
OPTIONS/ TOOLS	●	●	●
HOME/MENU	●	●	●
	●	●	●
SORT	●		
GROUP	●		
	●	●	
	●	●	
	●	●	
	●	●	

Painikkeet	BD	TV	AMP
SCENE SEARCH	●		
	●	●	
	●	●	
		●	●
		●	●
DISC SKIP/	●	●	
DIMMER	●		
RENTAL SLOT	●		
LOAD	●		

# Kaukosäätimen koodin vaihtaminen muiden laitteiden ohjaamiseksi

Voit käyttää muita laitteita vakiovarusteisella kaukosäätimellä määrittämällä asianomaisen valmistajan koodin kuhunkin käyttötilaan.



Koodinumero voi nollautua oletusarvoon, kun kaukosäätimen paristot vaihdetaan. Määritä asianomainen koodinumero uudelleen.

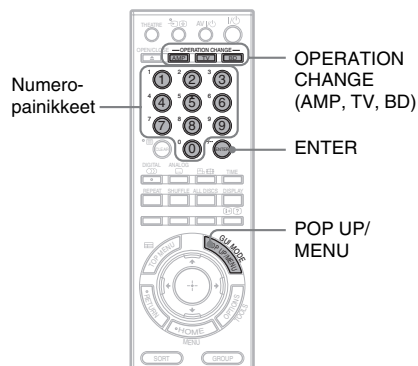

## 1 Paina samanaikaisesti painiketta POP UP/MENU ja yhtä OPERATION CHANGE -painikkeista.

- TV television käyttö
- AMP Sony-AV-vahvistimen käyttö
- BD television (oletus) tai AV-vahvistimen äänenvoimakkuuden säätö

Painike, jota painettiin, alkaa vilkkua.

## 2 Kun painike vilkkuu, syötä valmistajan koodinumero numeropainikkeilla ja paina sitten painiketta ENTER.

Katso "Ohjattavien laitteiden koodinumerot" (sivu 61). Huomaa, että BD:n koodinumero riippuu soittimelle määritetystä komentotilasta. Painike vilkkuu hitaasti kaksi kertaa, jos valmistajan koodin syöttö onnistui. Painike vilkkuu nopeasti viisi kertaa, jos määrittäminen epäonnistui.

## Ohjattavien laitteiden koodinumerot

Jos luettelossa on useampi kuin yksi koodinumero, syötä ne yksitellen, kunnes löydät sen, joka toimii laitteen kanssa.

### ◆TV-tila

Valmistaja	Koodinumero
Sony	501 (oletus), 502
Daewoo	503, 506, 515, 544
Emerson	567
Funai	548
GE	503, 509, 510, 544
Goldstar/LG	503, 515, 517, 544, 568
Grundig	533
Hitachi	503, 514, 515, 517, 544, 557, 571
ITT/Nokia	521, 522
JVC	516
Loewe	515, 518
Mitsubishi/MGA	503, 527, 544, 566, 568
NEC	503, 517, 544, 564, 566
Nokia	521, 522, 573, 575
Panasonic	509, 553, 572
Philips	515, 518, 557, 570, 571
Pioneer	509, 526, 551
Radio Shack	503, 510, 527, 565, 567
RCA/Proscan	503, 510, 544
Saba	530, 537, 547, 549, 558
Samsung	503, 515, 517, 544, 557, 566, 569, 571, 574
Sanyo	508, 545, 567
Sharp	517, 535, 565
Telefunken	530, 537, 547, 549, 558
Thomson	530, 537, 547, 549
Toshiba	535, 541, 551
Zenith	543, 567

### ◆AMP-tila

Valmistaja	Koodinumero
Sony	011, 012 (oletus), 013

### ◆BD-tila

Voit määrittää painikkeet  $\triangleleft$  +/- ja  $\text{d}\times$ \*<sup>1</sup> ohjaamaan joko television (oletus) tai AV-vahvistimen äänenvoimakkuutta. Valitse koodinumero, joka vastaa soittimelle määritettyä komentotilaa.

\*<sup>1</sup> Koskee vain televisioita ja Sony-AV-vahvistimia.

#### Komentotila BD1

Valmistaja	Koodinumero
Sony	321, 322, 323
Denon	327, 328, 329
Kenwood	331, 332
Onkyo	324, 325, 326
Panasonic	336, 337
Pioneer	338
Sansui	330
Yamaha	333, 334, 335
(TV)	310* <sup>2</sup> (oletus)

#### Komentotila BD2

Valmistaja	Koodinumero
Sony	341, 342, 343
Denon	347, 348, 349
Kenwood	351, 352
Onkyo	344, 345, 346
Panasonic	356, 357
Pioneer	358
Sansui	350
Yamaha	353, 354, 355
(TV)	311* <sup>2</sup> (oletus)

#### Komentotila BD3

Valmistaja	Koodinumero
Sony	361, 362, 363
Denon	367, 368, 369
Kenwood	371, 372
Onkyo	364, 365, 366
Panasonic	376, 377
Pioneer	378
Sansui	370
Yamaha	373, 374, 375
(TV)	312* <sup>2</sup> (oletus)

\*<sup>2</sup> Voit ohjata televisiotilalle määritetyn television äänenvoimakkuutta.







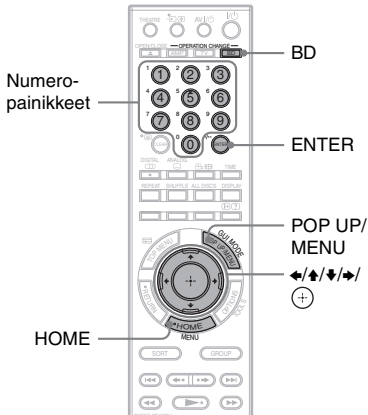

## Komentotilan vaihto

Jos käytössäsi on useampi Sony Blu-ray Disc/DVD-soitin, vakiovarusteinen kaukosäädin voi häiritä toisen soittimen toimintaa. Jos näin tapahtuu, vaihda tämän soittimen ja vakiovarusteisen kaukosäätimen komentotilaksi asetusta, joka poikkeaa toisesta soittimesta.

Tämän soittimen ja vakiovarusteisen kaukosäätimen oletuskomentotila on BD1.



### Soittimen komentotilan vaihtaminen

- 1 Avaa alkuvalikko painamalla painiketta HOME.
- 2 Valitse  (Setup) painikkeilla / .
- 3 Valitse "System Settings" painikkeilla /  ja paina .
- 4 Valitse "Command Mode" ja paina .
- 5 Valitse komentotila (BD1, BD2 tai BD3) ja paina .  
Ruudulle tulee vahvistusviesti.
- 6 Valitse "Yes" ja paina .  
Soittimen komentotilaksi määritetään asetusta, joka valittiin vaiheessa 5.

### Kaukosäätimen komentotilan vaihtaminen

Määritä kaukosäätimen komentotila siten, että se vastaa yllä olevassa vaiheessa 6 (soittimelle) määritettyä komentotilaa.

- 1 Paina yhtäjaksoisesti painiketta BD ja paina samanaikaisesti painiketta POP UP/MENU.
- 2 Kun BD vilkkuu, syötä 3-numeroinen koodinnumero numeropainikkeilla ja paina sitten painiketta ENTER.

Komentotila	Koodinnumero
BD1	310
BD2	311
BD3	312



Jos soittimen komentotila ei vastaa kaukosäädintä, soittimen komentotila tulee näkyviin etupaneelin näyttöön, kun yrität käyttää kaukosäädintä.

# Asetusnäyttöjen käyttö

Valitse  (Setup) alkuvalikosta, kun haluat muuttaa soittimen asetuksia.

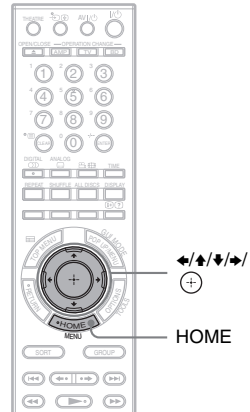

- 1 Paina HOME.
- 2 Valitse  (Setup) painikkeilla </>.

## Asetukset ja säädöt

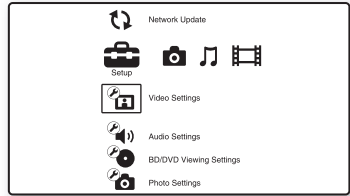

- 3 Valitse muutettavan asetusluokan kuvake painikkeilla </> ja paina .

Katso lisätietoja asetusvaihtoehdoista ja asetusluokkakuvakkeista kohdasta ”Asetusluettelo” (sivu 65).  
Esimerkki: Video Settings

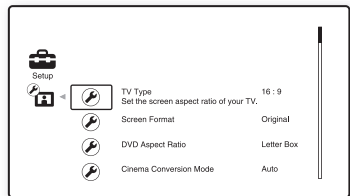









- 4 Määritä asetukset.



## Asetusluettelo

Voit määrittää seuraavat asetukset.

Kuvake	Selite
	<b>Network Update (sivu 65)</b> Päivittää soittimen ohjelmiston.
	<b>Video Settings (sivu 66)</b> Määrittää videoasetukset liitäntätyyppien perusteella.
	<b>Audio Settings (sivu 70)</b> Määrittää ääniasetukset käytettyjen liitinten perusteella.
	<b>BD/DVD Viewing Settings (sivu 75)</b> Määrittää yksityiskohtaiset BD/DVD-toistoasetukset.
	<b>Photo Settings (sivu 77)</b> Määrittää valokuviiin liittyvät asetukset.
	<b>System Settings (sivu 78)</b> Määrittää soittimeen liittyvät asetukset.
	<b>Network Settings (sivu 80)</b> Määrittää yksityiskohtaiset Internet- ja verkkoasetukset.
 1•2•3	<b>Easy Setup (sivu 81)</b> Suorittaa Pika-asetus-toiminnon uudelleen perusasetusten määrittämiseksi.
	<b>Resetting (sivu 81)</b> Palauttaa soittimen tehdasasetukset.

## Network Update (Verkkopäivitys)

Voit päivittää soittimen ja parantaa sen toimintoja.

Lisätietoja päivitystoiminnoista on seuraavalla sivustolla:

<http://support.sony-europe.com/>

### 1 Valitse "Network Update" painikkeilla ja paina .

Soitin muodostaa verkkoyhteyden ja näyttöön tulee vahvistuspyyntö.

### 2 Valitse "OK" painikkeilla ja paina .

Soitin aloittaa latauksen ja päivittää sitten ohjelmiston automaattisesti. Päivityksen valmistuttua "FINISH" näkyy etupaneelin näytössä 5 sekunnin ajan, jonka jälkeen soitin kytkeytyy automaattisesti pois päältä.

### 3 Kytke soitin päälle painamalla .

Soitin kytkeytyy päälle päivitetyllä ohjelmistolla.



- Etupaneelin näytön "VERSION UP \*9\*" -laskuri ("\*\*" osoittaa päivityskertojen lukumäärää) näyttää myös päivityksen edistymisen.
- Voit tarkistaa nykyisen ohjelmistoversion valitsemalla toiminnon "System Information" asetuskohdasta "System Settings" (sivu 79).
- "Setup" pysyvät voimassa päivityksen jälkeen.
- Soitin ilmoittaa uudesta ohjelmistopäivityksestä, jos toiminnon "Software Update Notification" asetukseksi on valittu "On" (oletus) (sivu 79).



- Älä irrota virtajohtoa tai verkkokaapelia ohjelmiston latauksen tai päivityksen aikana.
- Päivityksen aikana mitään toimenpidettä, mukaan lukien etukannen avaus, ei voida suorittaa.
- Latausajat voivat vaihdella palveluntarjoajasta tai yhteydestä riippuen.
- Jos verkkoyhteyteen liittyviä virheilmoituksia tulee näkyviin, tarkista verkkoasetukset (Katso "Internet Settings" sivulla 80).

## Ohjelmiston päivitys päivityslevyn avulla

Voit päivittää soittimen ja parantaa sen toimintoja käyttämällä Sony-jälleenmyyjän tai valtuutetun Sony-huoltopalvelun toimittamaa päivityslevyä.

- 1 Aseta päivityslevy laitteeseen.
- 2 Valitse ”Other Discs” ja paina ⊕ .
- 3 Valitse päivityslevy painikkeilla ↕ ja paina ⊕ .  
Ruudulle tulee vahvistusviesti.
- 4 Valitse ”OK” ja paina ⊕ .  
Päivityksen edistyminen näkyy etupaneelin näytössä. Soitin kytkeytyy automaattisesti pois päältä päivityksen valmistuttua.
- 5 Kytke soitin päälle painamalla I/⏻ .  
Soitin kytkeytyy päälle päivitetystä ohjelmistolla.



- Voit tarkistaa nykyisen ohjelmistoversion valitsemalla toiminnon ”System Information” asetuskohdasta ”System Settings” (sivu 79).
- ”Setup” pysyvät voimassa päivityksen jälkeen.
- Katso lisätietoja muista ohjelmiston päivitystavoista seuraavalta sivustolta tai ota yhteys Sony-jälleenmyyjään tai valtuutettuun Sony-huoltopalveluun:  
<http://support.sony-europe.com/>



- Älä irrota virtajohtoa päivityksen aikana.
- Päivityksen aikana mitkään toiminnot, mukaan lukien etukannen painikkeet, eivät ole käytettävissä.

## Video Settings (Videoasetukset)

Oletusasetukset on alleviivattu.

### TV Type

Television tyypin valinta.

<u>16:9</u>	Valitse tämä, kun liität laitteeseen laajakuvatelevision tai television, jossa on laajakuvatoiminto.
4:3	Valitse tämä, kun liität laitteeseen 4:3-kuvasuhteen television, jossa ei ole laajakuvatoimintoa.

### Screen Format

Valitse näyttöasetuksen, jossa 4:3-kuvasuhteen kuva näkyy oikein 16:9-kuvasuhteen televisiossa.

<u>Original</u>	Valitse tämä, kun liität laitteeseen television, jossa on laajakuvatoiminto. Näyttää 4:3-kuvasuhteen kuvan 16:9-kuvasuhteessa myös laajakuvatelevisiossa.
Fixed Aspect Ratio	Muuttaa kuvakokoa näytön sovittamiseksi kuvan alkuperäiseen kuvasuhteeseen.

## DVD Aspect Ratio

Valitsee näyttöasetuksen, jossa 16:9-kuvasuhteen kuva näkyy oikein 4:3-kuvasuhteen televisiossa (käytettävissä, kun kohdan "TV Type" asetukseksi on valittu "4:3" ja kohdan "Screen Format" asetukseksi "Fixed Aspect Ratio").

<u>Letter Box</u>	Näyttää laajakuvamuotoista kuvaa siten, että ylä- ja alareunoissa on mustat palkit.
Pan & Scan	Näyttää täyskorkeaa kuvaa koko ruudun alalla siten, että reunat leikkaantuvat.

Letter Box



Pan & Scan

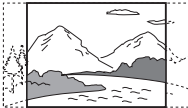

DVD-levystä riippuen asetus "Letter Box" voidaan valita automaattisesti asetuksen "Pan & Scan" sijaan tai päinvastoin.

## Cinema Conversion Mode

Asettaa videomuunnostavan HDMI OUT-liitännän tai COMPONENT VIDEO OUT-liitäntöjen 480p/576p-, 720p-, 1080i- tai 1080p\*-signaaleja varten.

\* Vain HDMI

<u>Auto</u>	Valitse normaalisti tämä. Soitin tunnistaa automaattisesti, onko materiaali videopohjaista vai filmipohjaista, ja valitsee sopivan muunnostavan.
Video	Videopohjaiselle materiaalille sopiva muunnostapa valitaan aina materiaalista riippumatta.

## Output Video Format

Valitsee videosihtaalien toistamisessa käytettävän liitäntätyyppiin ("TV Connection Method") ja toistotarkkuuden ("HDMI Resolution"/"Component Resolution").

- 1 Valitse "Output Video Format" kohdassa "Video Settings" ja paina (+).
- 2 Valitse videosihtaalien toistamisessa käytettävä liitäntätyyppi painikkeilla  $\blacktriangle/\blacktriangledown$  ja paina (+).



Jos HDMI OUT -liitäntätyyppi ja muita videolähtöliitäntöjä käytetään samanaikaisesti, valitse "Component Video".

### TV Connection Method

HDMI	Toistaa signaalit HDMI OUT-liitännästä alla olevan "HDMI Resolution" -asetuksen mukaisesti.
Component Video	Toistaa signaalit COMPONENT VIDEO OUT-liitännöistä alla olevan "Component Resolution" -asetuksen mukaisesti.
<u>Video or S Video</u>	Toistaa signaalit VIDEO OUT VIDEO- tai S VIDEO-liitännästä.

- 3 (Koskee vain asetuksia "HDMI" tai "Component Video")

Valitse signaalityyppi HDMI OUT-liitännälle tai COMPONENT VIDEO OUT-liitännöille painikkeilla  $\blacktriangle/\blacktriangledown$  ja paina (+).

Jos vaihdat videolähdön tarkkuutta, kuva näkyy valitulla tarkkuudella noin 30 sekuntia, jonka jälkeen näyttöön tulee vahvistuspyyntö.

Noudata kuvaruutunäytölle tulevia ohjeita.

Merkkivalo HD syttyy toistettaessa 720p/1080i/1080p-videosignaaleja.



- Jos kuva on vääristynyt tai kuvaa ei näy, odota noin 30 sekuntia painamatta mitään painiketta. Tarkkuuden asetusnäyttö palaa ruudulle.  
Jos valittu videolähdön tarkkuus on väärä, kuvaruudussa ei näy kuvaa, jos painat jotain painiketta näiden 30 sekunnin aikana. Jos näin tapahtuu, paina soittimen painiketta ■ vähintään 10 sekuntia palauttaaksesi videolähdön alhaisimpaan tarkkuuteen.
- Jos soittimen HDMI OUT -liitäntä ja muut videolähtöliitännät kytketään samanaikaisesti, kun valittuna on asetus "Auto" tai "1080p", videosaatit toistetaan vain HDMI OUT -liitännästä.  
Jos laitteeseen kytketään samanaikaisesti useita eri laitteita, palaa vaiheeseen 2 painamalla RETURN ja muuta asetusta "TV Connection Method".

### HDMI Resolution/Component Resolution

Auto (Vain HDMI)	Valitse normaalisti tämä. Soitin toistaa signaalit alkaen korkeimmasta television tukemasta tarkkuudesta: 1080p > 1080i > 720p > 480p/576p > 480i/576i Jos kuvamuoto ei ole halutun kaltainen, kokeile toista asetusta, joka sopii televisiolle.
480i/576i	Toistaa 480i/576i-videosignaaleja.
480p/576p	Toistaa 480p/576p-videosignaaleja.
720p	Toistaa 720p-videosignaaleja.
1080i	Toistaa 1080i-videosignaaleja.
1080p (Vain HDMI)	Toistaa 1080p-videosignaaleja.

### BD-ROM 1080/24p Output

Asettaa toistoasetukseksi 1920 × 1080p/24 Hz -videosaatit toistettaessa filmipohjaista materiaalia BD-ROM-levyiltä (720p/24 Hz tai 1080p/24 Hz).  
1920 × 1080p/24 Hz -videosaatit voidaan toistaa, kun kaikki seuraavat ehdot täyttyvät.

- Laitteeseen kytketään 1080/24p-yhteensopiva televisio HDMI OUT -liitännällä,
- "Output Video Format" -asetukseksi valitaan "HDMI" ja
- "HDMI Resolution" -asetukseksi valitaan "Auto" tai "1080p".

Merkkivalo 24P syttyy toistettaessa 1920 × 1080p/24 Hz -videosaatit.

Auto	Toistaa 1920 × 1080p/24 Hz -videosaatit vain, kun laitteeseen on kytketty 1080/24p-yhteensopiva televisio HDMI OUT -liitännällä.
On	Toistaa 1920 × 1080p/24 Hz -videosaatit kytketystä televisiosta riippumatta.
Off	Valitse tämä, kun televisiosi ei tue 1080/24p -videosaatit.



BD-ROM-kuvaa ei näy, jos kytketty televisio ei ole 1080/24p-yhteensopiva ja kun asetukseksi "BD-ROM 1080/24p Output" on valittu "On". Tässä tapauksessa tuo alkuvalikko näyttöön painamalla HOME ja vaihda asetusta "BD-ROM 1080/24p Output".

## YCbCr/RGB (HDMI)

Asettaa HDMI OUT -liitännästä toistettavan videosignaalin värin. Valitse asetus, joka vastaa liitetyn television tyyppiä.

<u>Auto</u>	Tunnistaa automaattisesti kytketyn television tyyppin ja valitsee käyttöön vastaavan väriasetuksen.
YCbCr (4:2:2)	Toistaa YCbCr 4:2:2 -videosignaaleja.
YCbCr (4:4:4)	Toistaa YCbCr 4:4:4 -videosignaaleja.
RGB (16-235)	Valitse tämä, kun kytket laitteen, joka tukee vain rajoitettua RGB-aluetta.
RGB (0-255)	Valitse tämä, kun kytket RGB (0-255) -laitteen.

## HDMI Deep Colour Output

Asettaa Deep Colour -asetuksen (syväväri) HDMI OUT -liitännästä toistettaville videosignaaleille.

Värisyvyys osoitetaan bittimäärällä. Mitä suurempi arvo, sitä enemmän värejä toistetaan. Soitin tukee enintään 12-bittistä värisyvyyttä. Jos soitin kytketään televisioon, joka tukee Deep Colour -ominaisuutta, väritoisto on tarkempi kuin kytkettäessä televisioon, joka ei tue Deep Colour -ominaisuutta.

<u>Auto</u>	Valitse normaalisti tämä.
12bit	Toistaa 12-bittisiä videosignaaleja.
10bit	Toistaa 10-bittisiä videosignaaleja.
Off	Valitse tämä, jos kuva on epävakaa tai värit näyttävät luonnottomilta.

## SBM

Kytkee superbittikartoituksen päälle tai pois päältä (vain HDMI OUT -liitännästä toistettavat videosignaalit).

<u>On</u>	Pehmentää videokuvasignaalin toistoa. Valitse normaalisti tämä.
Off	Kytkee toiminnon pois päältä.

## x.v.Colour Output

Määrittää, lähetetäänkö kytkettyyn televisioon xvYCC-tietoja. Kun xvYCC-yhteensopiva video yhdistetään televisioon, joka tukee x.v.Colour-ominaisuutta, kohteiden värit toistetaan luonnollisesti.

<u>Auto</u>	Valitse normaalisti tämä.
Off	Valitse tämä, jos kuva on epävakaa tai värit näyttävät luonnottomilta.

## Pause Mode

Määrittää kuvatilaa DVD-toiston taukotilaa varten. BD-ROM-levyillä "Pause Mode" kytkeytyy automaattisesti asetukseen "Auto".

<u>Auto</u>	Valitse normaalisti tämä. Dynaamiset, liikkuvat kuvat näkyvät ilman epäterävyyttä.
Frame	Näyttää paikallaan pysyvät kuvat suurella tarkkuudella.

## Component output compensation

Jos soittimen COMPONENT VIDEO OUT-liitäntöjen ja television välinen videokoaksiaalikaapeli on liian pitkä, 1080i/720p-signaalit heikkenevät kaapelin kautta kulkiessaan (korkeiden taajuuksien siirtohäviö kaapelissa). Tämä toiminto kompensoi korkeiden taajuuksien siirtohäviöitä kaapeleissa.

<u>Off</u>	Kytkee toiminnon pois päältä.
1 ~ 7	Valitse sopiva numeroarvo kytketyn koaksiaalikaapelin pituuden perusteella. Jokainen porras lisää kompensatiomäärää noin 0,4 dB (30 MHz:n taajuudella).



- Suorituskykyä ja ominaisuuksia koskevia takuita ei anneta.
- Optimaalista suorituskykyä ei ehkä saavuteta, jos käytettävät kytkentäkaapelit tai liittimet poikkeavat suositelluista.
- Jos asetukset ovat suositeltuja korkeampia, kuvaruudun pienistä yksityiskohdista voi tulla liian räikeitä.

## Audio Settings (Ääniasetukset)

Oletusasetukset on alleviivattu.

### Audio Output Priority

Valitsee äänisignaalin toistossa käytettävän liitäntätyyppin.

2-kanavaiset lineaariset PCM-signaalit toistetaan enintään 48 kHz:n taajuudella muista kuin ensisijaisista lähtöliitännöistä.

<u>HDMI</u>	Toistaa äänisignaalit HDMI OUT -liitännästä.
Coaxial/Optical	Toistaa äänisignaalit DIGITAL OUT (OPTICAL/COAXIAL) -liitännästä.
Multi Channel Analogue	Valitse tämä, kun kytket AV-vahvistimen (vastaanottimen) MULTI CHANNEL OUTPUT -liitäntöihin.
<u>Stereo Analogue</u>	Toistaa äänisignaalit AUDIO OUT (L/R) -liitännöistä.

### Speaker Settings

Parhaan Surround-äänen saamiseksi määritä käytettävien kaiutinten tyyppi ja etäisyys kuuntelupaikasta, ja säädä sitten kaiutinten äänenvoimakkuus ja tasapaino testiaänen avulla.

Tämä asetus on käytettävissä, kun asetuskohdan ”Audio Output Priority” asetukseksi on valittu ”Multi Channel Analogue”.

### Kaiutinasetusten määrittäminen

- 1 Valitse ”Speaker Settings” kohdassa ”Audio Settings” ja paina (+).

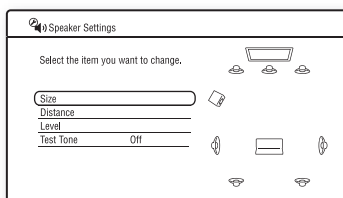

2 Valitse ”Size”, ”Distance” ja paina ⊕ .

3 Valitse asetuskohta painikkeilla ▲/▼ ja paina ⊕ .

4 Valitse ja säädä asetukset painikkeilla ▲/▼ ja painamalla ⊕ .

#### ◆ Size

Valitsee kaiutinten koon.

• Front

<u>Large</u>	Valitse normaalisti tämä.
Small	Valitse tämä, kun kaiuttimet eivät toista matalia taajuuksia.

• Centre

<u>Large</u>	Valitse normaalisti tämä.
Small	Valitse tämä, kun kaiuttimet eivät toista matalia taajuuksia.
None	Valitse tämä, jos keskikaiutinta ei kytketä.

• Surround

<u>Large</u>	Valitse normaalisti tämä.
Small	Valitse tämä, kun kaiuttimet eivät toista matalia taajuuksia.
None	Valitse tämä, jos Surround-kaiuttimia ei kytketä.

• Surround Back

<u>Large</u>	Valitse normaalisti tämä.
Small	Valitse tämä, kun kaiuttimet eivät toista matalia taajuuksia.
None	Valitse tämä, jos Surround-takakaiuttimia ei kytketä.

• Subwoofer

<u>Yes</u>	Valitse tämä, jos kytket bassokaiuttimen LFE-signaalien (matalataajuustehosteet) toistamiseksi.
None	Valitse tämä, jos bassokaiutinta ei kytketä.



- Bassokaiutin voi ehkä toistaa liikaa ääniä muiden kaiutinten asetuksista riippuen.
- Jos toistat BD- tai DVD-levyä, johon ei ole tallennettu bassokaiutinsignaalia, bassokaiuttimesta ei toisteta mitään ääniä, vaikka kohdan ”Subwoofer” asetukseksi olisi valittu ”Yes”.
- Koska bassokaiuttimen käyttö on määritetty soittimen oletusasetukseksi, asetuskohdan ”Subwoofer” asetukseksi ei voida valita ”None”, kun asetuskohdan ”Front” asetukseksi on valittu ”Small”.
- Jos laitteeseen kytketään etukaiuttimet, jotka eivät toista matalia taajuuksia eikä bassokaiutinta ole kytketty, määritä asetuskohdan ”Front” asetukseksi ”Large” ja asetuskohdan ”Subwoofer” asetukseksi ”None”.

#### ◆ Distance

Määrittää kuuntelupaikan ja kaiutinten välisen etäisyyden.

Määritä ensin etukaiutinten etäisyys asetuskohtassa ”Front” (A = 1,0 m – 15,0 m). Säädä sitten asetuskohtiin ”Centre” (keskikaiutin B), ”Surround” (Surround-kaiuttimet C), ”Surround Back” (Surround-takakaiuttimet D) ja ”Bassokaiutin” (E) arvot, jotka vastaavat todellista etäisyyttä keskikaiuttimeen, Surround-kaiuttimiin, Surround-takakaiuttimiin ja bassokaiuttimeen.

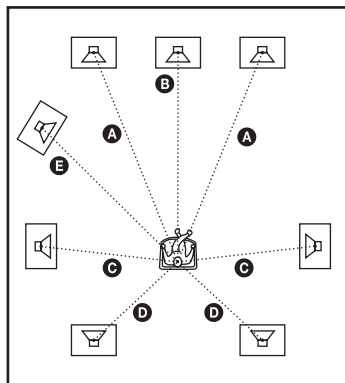

Muuta asetusta ”Distance” aina, kun siirät kaiuttimia. Aloita etukaiuttimista.

Front	Määritä asetukseksi 1,0 ja 15,0 metriä 0,2 metrin askelin. (1,0 ~ <u>3,0</u> ~ 15,0 [m])
Centre	Määritä asetus -1,6 m ja +0,6 m sisälle asetuskohdan ”Front” asetuksesta 0,2 metrin askelin. Jos kohdan ”Front” asetus on esimerkiksi 1,6 metriä, kohdan ”Centre” asetus voi olla 0 ja 2,2 metriä. (0 ~ <u>3,0</u> ~ 15,6 [m])
Surround	Määritä asetus -5,0 m ja +0,6 m sisälle asetuskohdan ”Front” asetuksesta 0,2 metrin askelin. Jos kohdan ”Front” asetus on esimerkiksi 5,0 metriä, kohdan ”Surround” asetus voi olla 0 ja 5,6 metriä. (0 ~ <u>3,0</u> ~ 15,6 [m])
Surround Back	Määritä asetus -5,0 m ja +0,6 m sisälle asetuskohdan ”Front” asetuksesta 0,2 metrin askelin. Jos kohdan ”Front” asetus on esimerkiksi 5,0 metriä, kohdan ”Surround Back” asetus voi olla 0 ja 5,6 metriä. (0 ~ <u>3,0</u> ~ 15,6 [m])
Subwoofer	Määritä asetus -1,6 m ja +0,6 m sisälle asetuskohdan ”Front” asetuksesta 0,2 metrin askelin. Jos kohdan ”Front” asetus on esimerkiksi 1,6 metriä, kohdan ”Subwoofer” asetus voi olla 0 ja 2,2 metriä. (0 ~ <u>3,0</u> ~ 15,6 [m])

## Kaiuttimen tason säätö

- 1 Valitse ”Speaker Settings” kohdassa ”Audio Settings” ja paina ⊕.
- 2 Valitse ”Test Tone” painikkeilla ⬆/⬇ ja paina ⊕.
- 3 Valitse ”On” painikkeilla ⬆/⬇ ja paina ⊕.  
Testiääni kuuluu vuorotellen jokaisesta kaiuttimesta.
- 4 Säädä kuuntelupaikassa asetuskohdan ”Level” arvoa painikkeilla ⬅/⬆/⬇/➡. Testiääni kuuluu valitusta kaiuttimesta.
- 5 Paina säädön loppuksi painiketta ⊕.
- 6 Valitse ”Test Tone” painikkeilla ⬆/⬇ ja paina ⊕.
- 7 Valitse ”Off” painikkeilla ⬆/⬇ ja paina ⊕.



Jos haluat säätää tason ilman testiääntä, valitse ”Level” vaiheessa 2 ja paina ⊕. Säädä sitten tasoa painikkeilla ⬆/⬇ ja paina ⊕.

### ◆ Level

Voit muuttaa kunkin kaiuttimen tasoa seuraavasti. Muista valita asetuskohdan ”Test Tone” asetukseksi ”On” säädön helpottamiseksi.

Front Left Front Right	Säädä etukaiutinten tasoa (-12 dB - 0 dB, 0,5 dB askelin). (0 [dB])
Centre	Säädä keskikaiuttimen tasoa (-12 dB - 0 dB, 0,5 dB askelin). (0 [dB])
Surround Left Surround Right	Säädä Surround-kaiutinten tasoa (-12 dB - 0 dB, 0,5 dB askelin). (0 [dB])
Surround Back Left Surround Back Right	Säädä Surround-takakaiutinten tasoa (-12 dB - 0 dB, 0,5 dB askelin). (0 [dB])
Subwoofer	Säädä subwoofer-kaiuttimen tasoa (-12 dB - 0 dB, 0,5 dB askelin). (0 [dB])



## ◆ Test Tone

On	Soitin toistaa testiäänän järjestyksessä MULTI CHANNEL OUTPUT -liitännöistä kunkin kaiuttimen äänen tason säätämistä varten. Kun teet valinnan asetusohdassa "Speaker Settings", testiääni toistetaan valitusta kaiuttimesta.
<u>Off</u>	Testiääntä ei toisteta kaiuttimista.

## Audio (HDMI)

Valitsee HDMI OUT -liitännän signaalityypin.

<u>Auto</u>	Valitse normaalisti tämä. Toistaa äänisignaaliit kytketyn HDMI-laitteen tilasta riippuen.
2ch PCM	Yhdistää kanavat 2-kanavaiseksi lineaariseksi PCM-signaaliksi ennen toistamista HDMI OUT -liitännästä.



Valitse "2ch PCM", kun kytket laitteeseen television tai AV-vahvistimen (vastaanottimen), joka ei ole Dolby Digital- tai DTS-yhteensopiva. Muutoin seurauksena voi olla kohinaa tai ei ääntä.

## BD Audio Setting

Valitsee, yhdistetäänkö interaktiivinen ääni ja toissijainen ääni (kommenttiraita), kun toistetaan tällaisen äänen sisältävää BD-levyä.

<u>Mix</u>	Yhdistää interaktiivisen ja toissijaisen äänen ensisijaiseksi ääneksi.
Direct	Toistaa vain ensisijaista ääntä.



PCM 96 kHz- ja PCM 192 kHz -äänisignaaliit toistetaan PCM 48 kHz -äänisignaaleina, kun asetuskohtan "BD Audio Setting" asetukseksi valitaan "Mix".

## Audio ATT

Laskee äänen lähtötasoa äänen säröytymisen estämiseksi.

On	Ottaa käyttöön äänen vaimennuksen.
<u>Off</u>	Poistaa käytöstä äänen vaimennuksen.



"Audio ATT" ei vaikuta liitännän HDMI OUT tai DIGITAL OUT (OPTICAL/COAXIAL) kautta toistettavaan ääneen.

## Dolby Digital

Valitsee toistettavat äänisignaaliit Dolby Digital -levyjä toistettaessa. Tämä asetus vaikuttaa liitännän DIGITAL OUT (COAXIAL/OPTICAL) kautta toistettavaan ääneen.

<u>Downmix PCM</u>	Muuntaa lähdon lineaarisiksi PCM-signaaleiksi. Valitse tämä vaihtoehto, kun kytket soittimeen äänilaitteen, jossa ei ole sisäänrakennettua Dolby Digital -dekoooderia.
Dolby Digital	Valitse tämä vaihtoehto, kun kytket soittimeen äänilaitteen, jossa on sisäänrakennettu Dolby Digital -dekoooderi.

## DTS

Valitsee toistettavat äänisignaaliit DTS-levyjä toistettaessa. Tämä asetus vaikuttaa liitännän DIGITAL OUT (COAXIAL/OPTICAL) kautta toistettavaan ääneen.

<u>Downmix PCM</u>	Muuntaa lähdon lineaarisiksi PCM-signaaleiksi. Valitse tämä vaihtoehto, kun kytket soittimeen äänilaitteen, jossa ei ole sisäänrakennettua DTS-dekoooderia.
DTS	Valitse tämä vaihtoehto, kun kytket soittimeen äänilaitteen, jossa on sisäänrakennettu DTS-dekoooderi.

## 48kHz/96kHz PCM

Valitsee suurimman näytteenottotaajuuden DIGITAL OUT (OPTICAL/COAXIAL) -liitännästä toistettaville PCM-signaaleille.

48kHz/16bit	Toistaa 96 kHz äänisignaaliit muodossa 48 kHz/16 bit.
96kHz/24bit	Toistaa 96 kHz äänisignaaliit muodossa 96 kHz/24 bit. Signaalit toistetaan kuitenkin muodossa 48 kHz/16 bit, jos lähde on kopiosuojattu.



- Laite voi toistaa kovan häiriöäänen tai ei ollenkaan ääntä, jos valitset "96kHz/24bit", kun laitteeseen kytketään AV-vahvistin, joka ei tue taajuutta 96 kHz.
- Valinnalla "48kHz/96kHz PCM" ei ole vaikutusta, jos asetuskohdan "Audio Output Priority" asetukseksi valitaan "HDMI", "Multi Channel Analogue" tai "Stereo Analogue".

## Audio DRC

Valitsee dynamiikka-alueen (äänen kompressiotason) asetuksen toistettaessa "Audio DRC" -yhteensopivaa BD- tai DVD-levyä.

Auto	Toistaa äänen levyn määrittämällä dynamiikka-alueella (vain BD-ROM). Muut levyt toistetaan "Standard"-tasolla.
Standard	Toistaa äänen kompressiotasolla "TV Mode" – "Wide Range".
TV Mode	Ääni kompressoidaan voimakkaasti. Matalat äänet ovat helpommin kuultavissa.
Wide Range	Kompressio ei ole käytössä. Ääni toistetaan laajemmalla dynamiikalla.



- "Audio DRC" on käytössä vain toistettaessa Dolby Digital-, Dolby Digital Plus- ja Dolby TrueHD -äänisignaaleja.
- Jos asetuskohdan "Dolby Digital" asetukseksi on valittu "Dolby Digital" kohdassa "Audio Settings" (sivu 73), toiminnolla "Audio DRC" ei ole vaikutusta liitännästä DIGITAL OUT (OPTICAL/COAXIAL) toistettavaan ääneen. Tämä ei kuitenkaan koske seuraavia tapauksia.
  - Kun asetuskohdan "BD Audio Setting" asetukseksi on valittu "Mix" BD-levyä toistettaessa.
  - Kun asetuskohdan "Audio Output Priority" asetukseksi on valittu "HDMI", "Multi Channel Analogue" tai "Stereo Analogue".

## Downmix

Asettaa monikanavaisen äänen sekoitustavaksi kaksikanavaisen äänen.

Dolby Surround	Toistaa Dolby Surround (Pro Logic) -signaalit 2 kanavalla. Valitse tämä asetus, kun kytket soittimeen Dolby Surround (Pro Logic) -yhteensopivan äänilaitteen.
Normal	Toistaa äänisignaaliit ilman Dolby Surround (Pro Logic) -tehostetta. Valitse tämä asetus, kun kytket soittimeen äänilaitteen, joka ei ole Dolby Surround (Pro Logic) -yhteensopiva.



Asetuksella "Downmix" ei ole vaikutusta liitännästä DIGITAL OUT (OPTICAL/COAXIAL)/HDMI OUT toistettavaan bittivirtaääneen.

# BD/DVD Viewing Settings (BD/DVD-katseluasetukset)

Oletusasetukset on alleviivattu.

## BD/DVD Menu

Valitse BD-ROM- tai DVD VIDEO -levyjen oletusvalikkokielen. Kielikoodin syöttönäyttö avautuu, kun valitset "Select Language Code". Syötä kieltäsi vastaava koodi, joka on annettu kohdassa "Kielikoodiluettelo" (sivu 93).

## Audio

Valitse BD-ROM- tai DVD VIDEO levyjen ääniraidan oletuskielen.

Jos valitset asetuksen "Original", levyn oletuskieli valitaan käyttöön.

Kielikoodin syöttönäyttö avautuu, kun valitset "Select Language Code". Syötä kieltäsi vastaava koodi, joka on annettu kohdassa "Kielikoodiluettelo" (sivu 93).

## Subtitle

Valitse BD-ROM- tai DVD VIDEO levyjen tekstityksen oletuskielen.

Kielikoodin syöttönäyttö avautuu, kun valitset "Select Language Code". Syötä kieltäsi vastaava koodi, joka on annettu kohdassa "Kielikoodiluettelo" (sivu 93).

## BD Parental Control

Eräiden BD-ROM-levyjen toistoa voidaan rajoittaa käyttäjän iän mukaan. Kohtauksia voidaan jättää pois tai korvata muilla kohtauksilla.

**1** Valitse "BD Parental Control" kohdassa "BD/DVD Viewing Settings" ja paina ⊕.

**2** Syötä nelinumeroinen salasanasasi numeropainikkeilla.

**3** Valitse "OK" ja paina ⊕.

**4** Valitse ikärajoitus ja paina ⊕.

Mitä pienempi arvo, sitä tiukempi rajoitus.

Jos valitset asetuksen "Select Age Restriction", voit syöttää arvon välillä "0" – "255" painikkeilla ◀/▶/⏪/⏩ tai numeropainikkeilla.

• Voit peruuttaa Parental Control -asetuksen valitsemalla "No Restrictions".



Voit vaihtaa salasanaa (katso "Password" sivulla 76).



- Salasanaa ei nollata, vaikka soitin nollattaisiin (sivu 81). Kirjoita salasana muistiin.
- Rajoitus ei ole toiminnassa levyillä, joissa ei ole Parental Control -toimintoa.
- Levystä riippuen sinua voidaan pyytää muuttamaan Parental Control -tasoa levyn toiston aikana. Jos näin tapahtuu, syötä salasana ja muuta sitten tasoa.
- Kun asetus "255" valitaan asetuskohdassa "Select Age Restriction", Parental Control -toiminto ei ole käytössä.

## Rajoitettujen BD-levyjen toistaminen

Kun toistat rajoitettua BD-levyä, vaihda asetusta tai syötä ikä kohdassa "Select Age Restriction".

## DVD Parental Control

Eräiden DVD VIDEO -levyjen toistoa voidaan rajoittaa käyttäjien iän mukaan. Kohtauksia voidaan jättää pois tai korvata muilla kohtauksilla.

**1** Valitse "DVD Parental Control" kohdassa "BD/DVD Viewing Settings" ja paina ⊕.

**2** Syötä nelinumeroinen salasanasasi numeropainikkeilla.

**3** Valitse "OK" ja paina ⊕.

## 4 Valitse taso ja paina ⊕.

Mitä pienempi arvo, sitä tiukempi rajoitus.

- Voit peruuttaa Parental Control -asetuksen valitsemalla ”No Restrictions”.



Voit vaihtaa salasanaa (katso ”Password” sivulla 76).



- Salasanaa ei nollata, vaikka soitin nollattaisiin (sivu 81). Kirjoita salasana muistiin.
- Rajoitus ei ole toiminnassa levyillä, joissa ei ole Parental Control -toimintoa.
- Levystä riippuen sinua voidaan pyytää muuttamaan Parental Control -tasoa levyn toiston aikana. Jos näin tapahtuu, syötä salasana ja muuta sitten tasoa.

### Rajoitettujen DVD-levyjen toistaminen

Salasanan syöttönäyttö avautuu, kun toistat rajoitettua DVD-levyä. Syötä nelinumeroinen salasanasasi numeropainikkeilla ja paina ENTER. Toisto alkaa.

## Parental Control Region Code

Joidenkin BD-ROM- tai DVD VIDEO -levyjen toistoa voidaan rajoittaa maantieteellisen alueen mukaan. Kohtauksia voidaan jättää pois tai korvata muilla kohtauksilla.

**1 Valitse ”Parental Control Region Code” kohdassa ”BD/DVD Viewing Settings” ja paina ⊕.**

**2 Syötä nelinumeroinen salasanasasi numeropainikkeilla.**

**3 Valitse ”OK” ja paina ⊕.**

**4 Valitse aluerajoitus ja paina ⊕.**

Aluekoodin syöttönäyttö avautuu, kun valitset ”Select Region Code”. Syötä aluetasi vastaava koodi, joka on annettu kohdassa ”Käytönvalvonta-/aluekoodi” (sivu 93).



Voit vaihtaa salasanaa (katso ”Password” sivulla 76).



- Salasanaa ei nollata, vaikka soitin nollattaisiin (sivu 81). Kirjoita salasana muistiin.
- Rajoitus ei ole toiminnassa levyillä, joissa ei ole Parental Control -toimintoa.
- Levystä riippuen sinua voidaan pyytää muuttamaan Parental Control -tasoa levyn toiston aikana. Jos näin tapahtuu, syötä salasana ja muuta sitten tasoa.

## Password

Määrittää tai muuttaa Parental Control -toiminnon salasanaa. Salasanan avulla voit määrittää rajoituksen BD-ROM- tai DVD VIDEO -levyjen toistolle. Tarvittaessa voit eritellä BD-ROM- ja DVD VIDEO -levyjen rajoitustasot.

**1 Valitse ”Password” asetuskohdassa ”BD/DVD Viewing Settings” ja paina ⊕.**

**2 Syötä nelinumeroinen salasanasasi numeropainikkeilla.**

**3 Valitse ”OK” ja paina ⊕.**

### Salasanan vaihtaminen

**1** Syötä vaiheen 3 jälkeen uusi salasana numeropainikkeilla.

**2** Valitse ”OK” ja paina ⊕.



Salasanaa ei nollata, vaikka soitin nollattaisiin (sivu 81). Kirjoita salasana muistiin.

## Hybrid Disc Playback Layer

Valitsee kerrosten toistoprioriteetin Hybrid Disc -levyä toistettaessa. Muuta asetusta kytkemällä soitin pois päältä ja takaisin päälle.

BD	Toistaa BD-kerroksen.
DVD/CD	Toistaa DVD- tai CD-kerroksen.

## BD Internet Connection

Määrittää, sallitaanko Internet-yhteydet toistettavasta BD-levystä (BDMV-tilassa). Tämä toiminto edellyttää verkkoyhteyksiä ja asetuksia (sivu 80).

Allow	Valitse normaalisti tämä.
<u>Do not allow</u>	Estää Internet-yhteyden.

## Playback Memory

BD-levyjä\*<sup>1</sup>/DVD-levyjä\*<sup>2</sup> toistettaessa soitin tallentaa kunkin levyn kuva-asetukset, jotta sama levy voidaan myöhemmin toistaa uudelleen samoilla asetuksilla. Soitin tallentaa enintään 50 levyn kuva-asetukset.

\*<sup>1</sup> BD-ROM- ja BD-RE-/BD-R-levyt BDMV-tilassa

\*<sup>2</sup> DVD VIDEO- ja DVD-RW-/DVD-R-/DVD+RW-/DVD+R-levyt videotilassa

<u>On</u>	Tallentaa kunkin levyn kuva-asetukset.
Off	Kytkee toiminnon pois päältä.



- Jos asetukset määritetään yli 50 levyille, soitin poistaa automaattisesti vanhimman asetuksen.
- Kun laite on kytketty Teatteritila-yhteensopivaan Sony-televisioon HDMI-kaapelilla, aseta television käyttötalaksi muu kuin Teatteri.



## Photo Settings (Valokuva-asetukset)

Oletusasetus on alleviivattu.

### Slideshow Speed

Muuttaa diaesityksen nopeutta.

Fast	Valokuvat vaihtuvat nopeasti.
<u>Normal</u>	Valokuvat vaihtuvat normaalinopeudella.
Slow	Valokuvat vaihtuvat hitaasti.

# System Settings (Järjestelmäasetukset)

Oletusasetukset on alleviivattu.

## OSD

Valitsee soittimen kuvaruutunäyttöjen kielen.

## Dimmer

Säätää etupaneelin näytön kirkkautta.

<u>Bright</u>	Kirkas valaistus.
Dark	Himmeä valaistus.
Off	Sammuttaa valaistuksen toiston ajaksi. Himmeä valaistus muulloin kuin toiston aikana.

## Control for HDMI

On	Sallii toiminnon "Control for HDMI" käytön (sivu 57).
<u>Off</u>	Kytkee toiminnon pois päältä.

## Custom Installation Control

Siirtää tietoa ulkoisen laitteen kanssa RS232C- tai verkkoyhteyden kautta.

RS232C	Siirtää tietoa ulkoisen laitteen kanssa RS232C-yhteyden kautta.
Network	Siirtää tietoa ulkoisen laitteen kanssa verkkoyhteyden kautta.
<u>Off</u>	Ei siirrä tietoa ulkoisen laitteen kanssa.

## Quick Start Mode

On	Lyhentää käynnistysaikaa, kun soitin kytketään päälle.
<u>Off</u>	Oletusasetus.



Kun asetuskohdan "Quick Start Mode" asetukseksi on valittu "On":

- virrankulutus on korkeampi kuin silloin, kun asetuskohdan "Quick Start Mode" asetukseksi on valittu "Off", ja
- tuuletin voi kytkeytyä päälle ympäröivästä lämpötilasta riippuen.

## Auto Standby

Soitin kytkeytyy pois päältä automaattisesti, jos mitään soittimen tai kaukosäätimen painiketta ei paineta 30 minuutin kuluessa paitsi toistettaessa BD-/DVD-/CD-levyä tai valokuvatiedostoja tai ohjelmapäivityksen aikana.

<u>On</u>	Kytkee päälle toiminnon "Auto Standby".
Off	Kytkee toiminnon pois päältä.

## Auto Display

<u>On</u>	Näyttää automaattisesti tietoja kuvaruudussa, kun katseltavaa nimikettä, kuvatilaa, äänisignaaleja jne. vaihdetaan.
Off	Näyttää tietoja vain, kun painiketta DISPLAY painetaan.

## Screen Saver

Näytönsäästäjä tulee näkyviin, jos et käytä soitinta 15 minuuttiin, kun kuvaruutunäyttö, kuten alkuvalikko, näkyy television ruudussa. Näytönsäästäjä estää näyttölaitteen vaurioitumisen (haamukuvan muodostuminen).

<u>On</u>	Kytkee näytönsäästäjän päälle.
Off	Kytkee toiminnon pois päältä.

## Command Mode

Vaihtaa soittimen komentotilaa, jos toiselle laitteelle on määritetty sama komentotila. Vaihda vakiovarusteisen kaukosäätimen komentotila soittimen tilan mukaiseksi. Jos haluat lisätietoja, katso ”Komentotilan vaihto” (sivu 63).

<u>BD1</u>	Soittimen oletuskomentotila.
BD2	Valitse tämä, jos oletuskomentotila aiheuttaa ristiriidan toisen laitteen kanssa.
BD3	Valitse tämä, jos oletuskomentotila aiheuttaa ristiriidan toisen laitteen kanssa.

## Software Update Notification

Ilmoittaa uudesta ohjelmistopäivityksestä. Tämä toiminto edellyttää verkkoyhteyksiä ja asetuksia (sivu 80).

<u>On</u>	Määrittää soittimen ilmoittamaan uudesta ohjelmistopäivityksestä (sivu 65).
Off	Kytkee toiminnon pois päältä.

## Child Lock

Voit lukita etukannen vahingossa tapahtuvan avaamisen estämiseksi.

<u>On</u>	Lukitsee etukannen.
Off	Avaa etukannen lukituksen.

## Accessing Gracenote

Kun levyä ladataan, voit hakea levytiedot Gracenote-tietokannasta. Tämä toiminto edellyttää verkkoyhteyksiä ja asetuksia (sivu 80).

<u>On</u>	Gracenote-tietokantayhteys on käytössä.
Off	Gracenote-tietokantayhteys on pois päältä.

## System Information

Näyttää soittimen ohjelmistoversion ja MAC-osoitteen.

# Network Settings (Verkkoasetukset)

## Internet Settings

Näitä kohteita tarvitaan muodostettaessa Internet-yhteys verkkokaapelilla. Syötä laajakaistareitittimesi tai langattoman LAN-tukiasemasasi vastaavat (aakkosnumeeriset) arvot. Määritettävät kohteet voivat vaihdella Internet-palveluntarjoastasi tai reitittimestäsi riippuen. Jos haluat lisätietoja, katso Internet-palveluntarjoajasi toimittamia tai reitittimesi mukana tulleita käyttöohjeita.

- 1** Valitse "Internet Settings" kohdassa "Network Settings" ja paina ⊕.
- 2** Valitse "IP Address Acquisition" ja paina ⊕.
- 3** Valitse kohde ja paina ⊕.

Use DHCP	Valitse tämä, jos Internet-palveluntarjoajasi DHCP (Dynamic Host Configuration Protocol) -palvelinasetukset ovat käytettävissä. Soittimen edellyttämät verkkoasetukset määritetään automaattisesti.
Use Static IP Address	Määritä IP-osoite käsin verkkoympäristösi perusteella.

- Kun valitset asetuksen "Use DHCP" Jos määrität asetuskohdan "DNS Server Auto Acquisition" asetukseksi "Off", määritä seuraava kohde:
  - DNS Server (Primary)/DNS Server (Secondary)
- Kun valitset asetuksen "Use Static IP Address" Määritä seuraavat kohteet:
  - IP Address
  - Subnet Mask
  - Default Gateway
  - DNS Server (Primary)/DNS Server (Secondary)



Jos määrität "DNS Server (Primary)"-"DNS Server (Secondary)"-osoitteet käsin, syötä "DNS Server (Primary)"-osoite. Muussa tapauksessa "Internet Settings"-asetukset määritetään virheellisesti.

- 4** Jos Internet-palveluntarjoajallasi on erityinen välityspalvelinasetus, valitse "Proxy Settings" painikkeilla ⬆/⬇ ja paina ⊕. Näyttöön tulee "Proxy Settings" -näyttö. Jos välityspalvelimelle ei ole erityistä asetusta, siirry vaiheeseen 8.
- 5** Valitse kohdan "Use of Proxy Server" asetukseksi "On".
- 6** Valitse "Proxy Server" ja "Port" ja syötä asetukset. Jos haluat ohjeita välityspalvelimen määrittämiseksi, katso "Merkkien syöttäminen" (sivu 55).
- 7** Paina RETURN.
- 8** Valitse "Network Diagnostic" painikkeilla ⬆/⬇ ja paina ⊕.
- 9** Valitse "Start" ja paina ⊕.
- 10** Varmistu, että viesti "Network connections are correct." tulee näkyviin. Asetukset on nyt määritetty. Jos viesti ei tule näkyviin, noudata kuvaruutunäytön ohjeita.



## Easy Setup (Pika-asetus)

Suorittaa Pika-asetus-toiminnon uudelleen perusasetusten määrittämiseksi.

- 1** Valitse ”Easy Setup” ja paina ⊕ .
- 2** Valitse ”Start” painikkeilla ◀/▶ ja paina ⊕ .
- 3** Noudata toimintoa ”Vaihe 7: Easy Setup” (sivu 32) koskevia ohjeita vaiheesta 4 alkaen.

## Resetting (Nollaus)

Voit palauttaa tehdasasetukset soittimen eri asetusryhmiin. Kaikki ryhmän asetukset nollataan.

- 1** Valitse ”Resetting” ja paina ⊕ .
- 2** Valitse ”Reset to Factory Default Settings” ja paina ⊕ .
- 3** Valitse asetukset, joiden oletusarvot haluat palauttaa, ja paina ⊕ .  
Ruudulle tulee vahvistusviesti.  
Voit nollata seuraavat asetukset:
  - Video Settings
  - Audio Settings
  - BD/DVD Viewing Settings
  - Photo Settings
  - System Settings
  - Network Settings
  - All Settings
- 4** Valitse ”Start” painikkeilla ◀/▶ ja paina ⊕ .



- Jos asetus ”All Settings” valittiin vaiheessa 3:
  - Kaikki kohdan  (Setup) asetukset nollataan.
  - Kohdan ”A/V Settings” asetuksia, joita voidaan säätää painamalla OPTIONS toiston aikana (sivu 39), ei nollata.
- Toimintojen ”BD Parental Control” tai ”DVD Parental Control” salasanoja kohdassa ”BD/DVD Viewing Settings” (sivu 75) ei nollata.

## Lisätietoja

### Vianmääritys

Jos soittimen käytön aikana esiintyy seuraavia ongelmia, yritä korjata ne tämän vianmääritysoppaan avulla, ennen kuin pyydät korjausta. Jos ongelma ei poistu, ota yhteys Sony-jälleenmyyjään.

#### Virta

##### **Virta ei kytkeydy päälle.**

- ➔ Tarkista, että virtajohto on kytketty kunnolla.
- ➔ Soittimen päällekytkeytyminen kestää jonkin aikaa.

##### **Kuvaruutuun tulee ilmoitus "A new software version has been found online. Perform version update?", kun soitin kytketään päälle.**

- ➔ Jos haluat lisäohjeita soittimen ohjelmiston päivittämisestä, katso "Network Update (Verkkopäivitys)" (sivu 65).

##### **Kuvaruutuun tulee ⚠ ja etupaneelin näytössä lukee "SYSTEM ERROR", kun soittimen virta kytketään päälle.**

- ➔ Irrota virtajohto ja odota hetki. Kytke sitten virtajohto uudelleen. Jos ongelma ei poistu, ota yhteys Sony-jälleenmyyjään tai valtuutettuun Sony-huoltopalveluun.

#### Levy

##### **Levyä ei voida toistaa.**

- ➔ Levy on likainen.
- ➔ Levy on ylösalaisin. Aseta levy soittimeen siten, että toistopuoli osoittaa vasemmalle.
- ➔ Levy on kiero.
- ➔ Yrität toistaa levyä, joka on muodossa, jota ei voida toistaa tällä soittimella (sivu 88).
- ➔ BD- tai DVD-levyn aluekoodi ei vastaa soittimen koodia.
- ➔ Soitin ei voi toistaa itse tallennettua levyä, jota ei ole viimeistely oikein (sivu 88).

- ➔ Levyn toisto on rajoitettu käyttäjän iän perusteella. Jos haluat muuttaa rajoitusta, tarvitset salasanan, joka on syötetty toiminnossa "BD Parental Control" tai "DVD Parental Control" kohdassa "BD/DVD Viewing Settings" (sivu 75). Kirjoita salasana muistiin. Salasanaa ei nollata, vaikka soitin nollattaisiin (sivu 81). Jos unohdat salasanan, ota yhteys asiakaspalvelukeskukseemme.

## Kuva

Katso myös "Kytkeä HDMI-liitäntään" (sivu 20), jos kytket soittimeen laitteita HDMI-kaapelilla.

### Ei kuvaa/kuvassa on kohinaa.

- ➔ Tarkista, että kaikki kytkentäkaapelit on kytketty kunnolla.
- ➔ Varmista, etteivät kytkentäkaapelit ole vaurioituneet.
- ➔ Tarkista kytkentä televisioon (sivu 19) ja aseta television tulovalitsin siten, että soittimen signaali näkyy televisiossa.
- ➔ Kaksikerroksista BD-/DVD-levyä toistettaessa kuva ja ääni voivat pysähtyä hetkeksi kohdassa, jossa kerros vaihtuu.

### Ei kuvaa, kun kohdassa "Output Video Format" valittu videon lähtötarkkuus on virheellinen.

- ➔ Paina soittimen painiketta ■ vähintään 10 sekuntia palauttaaksesi videolähden alhaisimpaan tarkkuuteen.

### Kuva ei täytä ruutua, vaikka kuvasuhde on määritetty asetuksella "DVD Aspect Ratio" kohdassa "Video Settings".

- ➔ Levyn kuvasuhde on määritetty kiinteäksi DVD-levyllä (sivu 67).

### Videosignaaleja ei toisteta muista liitännöistä kuin HDMI OUT -liitännästä, kun HDMI OUT -liitäntä ja muut videoliitännät kytketään samanaikaisesti.

- ➔ Valitse kohdan "Output Video Format" asetukseksi "Component Video" asetuskohdassa "Video Settings" (sivu 67).

### Kuvan tumma alue on liian tumma/kirkas alue on liian kirkas tai epäluonnollinen.

- ➔ Valitse kohdan "Picture Quality Mode" asetukseksi "Standard" (oletus) (katso "Videoiden kuvan ja äänen säätäminen" sivulla 42).

### Laite toistaa kuvan virheellisesti.

- ➔ Tarkista asetukset "Output Video Format" kohdassa "Video Settings" (sivu 67).

### Ei BD-ROM-kuvaa.

- ➔ Tarkista asetus "BD-ROM 1080/24p Output" kohdassa "Video Settings" (sivu 68).

## Ääni

Katso myös "Kytkeä HDMI-liitäntään" (sivu 25), jos kytket soittimeen laitteita HDMI-kaapelilla.

### Ei ääntä.

- ➔ Tarkista, että kaikki kytkentäkaapelit on kytketty kunnolla.
- ➔ Varmista, etteivät kytkentäkaapelit ole vaurioituneet.
- ➔ Tarkista kytkentä AV-vahvistimeen (vastaanottimeen) (sivu 24) ja aseta AV-vahvistimen (vastaanottimen) tulovalitsin niin, että soittimen äänisignaali toistetaan AV-vahvistimesta (vastaanotimesta).
- ➔ Soitin on hakutilassa.
- ➔ Jos äänisignaali ei tule DIGITAL OUT (OPTICAL/COAXIAL)/HDMI OUT -liitännästä, tarkista ääniasetukset (sivu 70).

### Laite toistaa äänen virheellisesti.

- ➔ Tarkista asetus "Audio Output Priority" kohdassa "Audio Settings" (sivu 70).
- ➔ Tarkista kaiutinasetukset (sivu 70).

### Äänenvoimakkuus on alhainen.

- ➔ Eräiden BD- tai DVD-levyjen äänenvoimakkuus on alhainen.
- ➔ Kokeile asettaa kohdan "Audio DRC" asetukseksi "TV Mode" asetuskohdassa "Audio Settings" (sivu 74).
- ➔ Valitse kohdan "Audio ATT" asetukseksi "Off" asetuskohdassa "Audio Settings" (sivu 73).

---

## HD Audio (Dolby Digital Plus, Dolby TrueHD, DTS-HD High Resolution Audio ja DTS-HD Master Audio) -ääntä ei toisteta biittivirtana.

- ➔ Valitse kohdan ”BD Audio Setting” asetukseksi ”Direct” asetuskohdassa ”Audio Settings” (sivu 73).
- ➔ Tarkista, että soittimeen kytketty AV-vahvistin (vastaanotin) on yhteensopiva eri HD Audio -äänimuotojen kanssa.

---

## Laite ei toista interaktiivista ääntä.

- ➔ Valitse kohdan ”BD Audio Setting” asetukseksi ”Mix” asetuskohdassa ”Audio Settings” (sivu 73).

## HDMI

---

### Ei kuvaa tai ääntä, kun laite on kytketty HDMI OUT -liitäntään.

- ➔ Kokeile seuraavaa: ①Kytke soitin pois päältä ja takaisin päälle. ②Kytke soittimeen kytketty laite pois päältä ja takaisin päälle. ③Irrota HDMI-kaapeli ja kytke se uudelleen.

---

### Ei kuvaa tai kuvassa on kohinaa, kun laite on kytketty HDMI OUT -liitäntään.

- ➔ HDMI OUT -liitäntä on kytketty DVI-laitteeseen, joka ei tue kopiosuojaustekniikkaa.
- ➔ Jos HDMI OUT -liitäntää käytetään videolähtönä, videolähdön tarkkuuden muuttaminen voi ratkaista ongelman (sivu 67).

---

### Ääntä ei toisteta HDMI OUT -liitännästä.

- ➔ HDMI OUT -liitäntä on kytketty DVI-laitteeseen (DVI-liitännät eivät tue äänisignaaleja).

---

### Soitin ei toista ääntä oikein, kun laite on kytketty HDMI OUT -liitäntään.

- ➔ HDMI OUT -liitäntään kytketty laite ei tue soittimen äänimuotoa. Tarkista ääniasetukset (sivu 70).

---

## Kuvaruudun kieli muuttuu automaattisesti, kun laite on kytketty HDMI OUT -liitäntään.

- ➔ Jos asetuskohdan ”Control for HDMI” asetukseksi on valittu ”On” (sivu 78), näyttökieli vaihtuu automaattisesti kytketyn television kieliasetuksen mukaan (jos television asetusta vaihdetaan jne.).

---

## Toiminto ”Control for HDMI” ei toimi (BRAVIA Sync).

- ➔ Tarkista, että kytketyn laitteen virtajohto on kytketty kunnolla.
- ➔ Jos HDMI-merkkivalo ei tule näkyviin etupaneelin näytössä, tarkista HDMI-kytkentä (sivu 20, 25).
- ➔ Valitse kohdan ”Control for HDMI” asetukseksi ”On” (sivu 78).
- ➔ Varmista, että kytketty laite tukee ”Control for HDMI” -toimintoa. Katso lisäohjeita laitteen mukana toimitetuista käyttöohjeista.
- ➔ Tarkista asetuskohhta ”Control for HDMI” kytketyn laitteen osalta. Katso lisäohjeita laitteen mukana toimitetuista käyttöohjeista.
- ➔ Jos muutat HDMI-kytkentää, kytke soitin pois päältä ja takaisin päälle.
- ➔ Sähkökatkoksen sattuessa valitse asetuskohdan ”Control for HDMI” asetukseksi ”Off” ja aseta sitten asetuskohdan ”Control for HDMI” asetukseksi ”On” (sivu 78).
- ➔ Lisätietoja toiminnosta ”Control for HDMI” on kohdassa ”Tietoja BRAVIA Sync -ominaisuuksista (vain HDMI-liitännät)” (sivu 57).
- ➔ Jos kytket soittimeen televisioon AV-vahvistimen (vastaanottimen) kautta, joka ei tue ”Control for HDMI”-toimintoa, televisiota ei ehkä voida ohjata soittimella.

## Ulkoinen muisti (paikallinen tallennusväline)

### Ulkoista muistia ei tunnisteta.

- ➔ Kokeile seuraavaa: ①Kytke soitin pois päältä. ②Kohdista EXT-paikan ▼-merkki ulkoisen muistin ▼-merkin kanssa (käytettäessä osaa USM1GH/USM2GH) ja aseta ulkoinen muisti soittimeen. ③Kytke soitin päälle. ④Tarkista, että EXT-tilanilmaisin syttyy etupaneelin näytössä.

### BD-ROM-levyn lisäsisältöä tai muita tietoja ei voida toistaa.

- ➔ Kokeile seuraavaa: ①Poista levy. ②Kytke soitin pois päältä. ③Irrota ulkoinen muisti ja aseta se uudelleen soittimeen (sivu 29). ④Kytke soitin päälle. ⑤Tarkista, että EXT-tilanilmaisin syttyy etupaneelin näytössä. ⑥Aseta soittimeen BD-ROM-levy, jossa on BonusView/BD-Live-tuki.

### Kuvaruutuun tulee paikallisen tallennusvälineen tilanpuutetta koskeva ilmoitus.

- ➔ Poista tarpeettomat tiedot ulkoisesta muistista (sivu 41).

## Käyttö

### Kaukosäädin ei toimi.

- ➔ Kaukosäätimen paristot ovat heikot (sivu 32).
- ➔ Kaukosäädin on liian kaukana soittimesta.
- ➔ Kaukosäädintä ei ole suunnattu soittimen kaukosäätimen vastaanottimeen.
- ➔ Soittimen ja kaukosäätimen komentotilat poikkeavat toisistaan. Aseta sama komentotila (sivu 63).

### Tiedostonimi näytetään virheellisesti.

- ➔ Soitin näyttää vain ISO 8859-1 -yhteensopivia merkkejä. Muut merkit voivat näkyä virheellisesti.
- ➔ Merkit voivat näkyä virheellisesti käytetystä kirjoitusohjelmistosta riippuen.

### Levyn toisto ei ala alusta.

- ➔ Toiston jatkaminen on kytketty päälle (sivu 39).

### Eräitä toimintoja, kuten Seis tai Haku ei voida suorittaa.

- ➔ Levystä riippuen et ehkä voi suorittaa joitain yllä kuvattuja toimintoja. Katso lisäohjeita levyn mukana toimitetusta käyttöoppaasta.

### Ääniraidan/tekstityksen kieltä tai kuvakulmaa ei voida vaihtaa.

- ➔ Yritä käyttää BD- tai DVD-levyn valikkoa kaukosäätimen suoravalintapainikkeen sijaan (sivu 40).
- ➔ Toistettavalle BD- tai DVD-levylle ei ole tallennettu monikielisiä ääniraitoja/tekstityksiä tai kuvakulmia.
- ➔ BD- tai DVD-levy estää ääniraidan/tekstityksen kielen tai kuvakulman valinnan.

### Etukansi ei avaudu ja näyttöön tulee viesti "LOCKED".

- ➔ Jos näyttöön tulee viesti "LOCKED", soitin on lukittu. Voit avata Lapsilukon painamalla yhtäjaksoisesti soittimen painiketta **II**, kunnes etupaneelin näyttöön tulee viesti "UNLOCK" (sivu 10).

### Soitin ei tottele painikkeita.

- ➔ Soittimeen on tiivistynyt kosteutta (sivu 3).
- ➔ Paina soittimen painiketta **I/⏏** yhtäjaksoisesti vähintään 10 sekuntia, kunnes etupaneelin merkkivalot sammuvat. Jos soitin ei vieläkään tottele painikkeita, irrota virtajohto ja kytke se uudelleen.

# Itsediagnoositoiminto

Kun itsediagnoositoiminto aktivoituu estämään soittimen toimintahäiriön, etupaneelin näyttöön ilmestyy joko virhekoodi tai pelkästään ⚠️-merkki ilman viestejä.

Tarkista tällöin seuraavat seikat.

## Kun etupaneelin näytössä näkyy virhekoodi

Virhekoodi	Korjaava toimenpide
Exxxx SYS ERR	Ota yhteys Sony-jälleenmyyjään tai valtuutettuun Sony-huoltoliikkeeseen ja ilmoita virhekoodi. "xxxx" osoittaa virhekoodia (numero).
FAN ERR	<ul style="list-style-type: none"><li>• Tarkista, ettei soittimen takaosassa olevaa ilmanvaihtoaukkoa ole tukittu.</li><li>• Estä soittimen ylikuumentuminen sijoittamalla se paikkaan, jossa on riittävä ilmanvaihto.</li></ul>

## Jos koko näytössä näkyy vain ⚠️ ilman viestejä

Tilanteesta riippuen kohdan "Virta" ohjeet osiossa "Vianmääritys" (sivu 82) voivat ratkaista ongelman. Jos ongelma ei poistu, ota yhteys Sony-jälleenmyyjään tai valtuutettuun Sony-huoltopalveluun.

# Levyt, joita voidaan toistaa

Tyyppi	Levyn logo	Tässä oppaassa käytetty kuvake	Ominaisuudet
Blu-ray Disc			BD-ROM- ja BD-RE-/BD-R-levyt BDMV- ja BDAV-tilassa sekä DL-levyt
DVD VIDEO			Elokuvat ja muut ostettavat tai vuokrattavat levyt
DVD	 		DVD+RW-/DVD+R-levyt +VR-tilassa tai DVD-RW-/DVD-R-levyt video- ja VR-tilassa sekä DVD+R DL-/DVD-R DL -levyt
DATA DVD	DVD+ReWritable  		MP3 <sup>*1</sup> -ääniraitoja ja JPEG <sup>*2</sup> -kuvatiedostoja sisältävät DVD+RW-/ DVD+R-/DVD-RW-/DVD-R-levyt
CD			Musiikki-CD:t tai musiikki-CD- muotoiset CD-R-/CD-RW-levyt
DATA CD	—		MP3 <sup>*1</sup> -ääniraitoja ja JPEG <sup>*2</sup> -kuvatiedostoja sisältävät CD-R-/CD- RW-levyt

\*1 MPEG Layer 3 -äänikoodausteknologiaan ja patenttien käyttöön liittyvät lisenssit on myöntänyt Fraunhofer IIS ja Thomson.

\*2 JPEG-muoto UDF:n (Universal Disk Format) mukainen.

## BD-ROM-yhteensopivuutta koskevia tietoja

Blu-ray Disc -määritykset ovat uusia ja kehittyvät jatkuvasti, joten osaa levyistä ei ehkä voida toistaa levyn tyyppistä ja versiosta riippuen.

Äänen toisto riippuu lähteestä, kytketystä lähtöliitännästä ja valituista ääniasetuksista. Lisätietoja on sivulla 90.

## Levyt, joita ei voida toistaa

- Koteloidut BD-levyt
- DVD-RAM-levyt
- HD-DVD-levyt
- DVD Audio -levyt
- PHOTO CD -levyt
- CD-Extra-levyjen dataosa
- VCD-/Super VCD -levyt
- Super Audio CD -levyjen HD-kerros
- DualDisc-levyt
- BD-ROM-/DVD VIDEO-levyt, joilla on eri aluekoodi (sivu 88).
- 8 cm levyt

## Huomautuksia BD-/DVD-levyjen toistotoiminnoista

Ohjelmistovalmistajat ovat voineet tarkoituksella ohjelmoida joitain BD-/DVD-levyjen toistotoimintoja. Tämä soitin toistaa BD-/DVD-levyt ohjelmistovalmistajien suunnitteleman levysisällön mukaan, joten osa toistotoiminnoista ei ehkä ole käytettävissä. Katso lisäohjeita BD-/DVD-levyjen mukana toimitetuista ohjeista.

## Aluekoodi (vain BD-ROM-/DVD VIDEO -levyt)

Soittimen takaosaan on tulostettu aluekoodi, ja soitin toistaa vain vastaavalla aluekoodilla merkittyjä BD-ROM-/DVD VIDEO -levyjä. Tällä järjestelmällä suojataan tekijänoikeuksia.

Tällä soittimella voidaan toistaa myös DVD VIDEO -levyjä, joissa on merkintä . BD-ROM-/DVD VIDEO -levystä riippuen mitään aluekoodia ei ehkä ilmoiteta, vaikka aluerajoitukset estäisivät BD-ROM-/DVD VIDEO -levyn toistamisen.

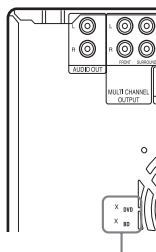

Aluekoodi



## Huomautuksia BD-RE-/BD-R-, DVD+RW-/DVD+R-, DVD-RW-/DVD-R- ja CD-R-/CD-RW-levyistä

Joitakin BD-RE-/BD-R-, DVD+RW-/DVD+R-, DVD-RW-/DVD-R- ja CD-R-/CD-RW-levyjä ei voida toistaa tällä soittimella levyjen tallennuslaadusta tai fyysisestä kunnosta tai tallennuslaitteen ja kirjoitusohjelmiston ominaisuuksista johtuen.

CD- tai DVD-levyä ei voida toistaa, jos sitä ei ole viimeistelty oikein. Katso lisäohjeita tallennuslaitteen mukana toimitetuista käyttöohjeista. Huomaa, että jotkut toistotoiminnot eivät ehkä toimi kaikilla DVD+RW-/DVD+R-levyillä, vaikka ne olisi viimeistelty oikein. Katsele tällaisissa tapauksissa levyä käyttäen normaalia toistoa.

## Tekijänoikeussuojauksella varustetut levyt

Tämä tuote on tarkoitettu Compact Disc (CD)-standardin mukaisten levyjen toistoon. Eri levy-yhtiöt ovat tuoneet markkinoille levyjä, jotka on koodattu tekijänoikeuksia suojaavalla teknologialla. Huomaa, että jotkin näistä levyistä eivät ole CD-standardin mukaisia eikä niitä ehkä voida toistaa tällä tuotteella.

## DualDisc-levyjä koskeva huomautus

DualDisc-levyjä ei tulisi käyttää tämän tuotteen kanssa, sillä DualDisc-levyn videopuoli voi naarmuuntua tai hankautua, jolloin sen toistominnaisuudet voivat heiketä.

## Kaksikerroksisia BD-/DVD-levyjä koskeva huomautus

Toistettava kuva ja ääni voi pysähtyä hetkeksi, kun kerros vaihtuu.

## BD-RE-/BD-R-levyjä koskeva huomautus

Tämä soitin tukee version 2.1 BD-RE- ja version 1.1 ja 1.2 mukaisia BD-R-levyjä, mukaan lukien orgaanista pigmenttiä hyödyntävät BD-R-levyt (LTH-tyyppi).

## DTS 5.1 MUSIC DISC -levyjä koskeva huomautus

Tämä soitin toistaa DTS 5.1 MUSIC DISC -levyjä. Äänisignaali toistetaan taulukossa "Äänilähtösignaali" sivulla 90 lueteltujen formaattien mukaisesti.



# Videolähdön tarkkuus

Lähdön tarkkuus vaihtelee asetuksesta ”Output Video Format” riippuen, joka valitaan kohdassa ”Video Settings” (sivu 66).

Tarkkuus- asetus	Kun asetuskohdan ”Output Video Format” asetukseksi on valittu ”HDMI”			Kun asetuskohdan ”Output Video Format” asetukseksi on valittu ”Component Video”		
	VIDEO OUT VIDEO/S VIDEO -liitäntä	COMPONENT VIDEO -liitäntä	HDMI OUT -liitäntä	VIDEO OUT VIDEO/S VIDEO -liitäntä	COMPONENT VIDEO -liitäntä	HDMI OUT -liitäntä
<b>480i/576i</b>	480i/576i	480i/576i	480i/576i	480i/576i	480i/576i	480i/576i
<b>480p/576p</b>	480i/576i	480i/576i	480p/576p	480i/576i	480p/576p	480p/576p
<b>720p</b>	480i/576i	480i/576i	720p	480i/576i	720p <sup>*1</sup>	720p <sup>*1</sup>
<b>1080i</b>	480i/576i	480i/576i	1080i	480i/576i	1080i <sup>*1</sup>	1080i <sup>*1</sup>
<b>1080p</b>	480i/576i <sup>*2</sup>	480i/576i <sup>*2</sup>	1080p	ei valittavissa	ei valittavissa	ei valittavissa

<sup>\*1</sup> DVD-levyjen suojattu sisältö toistetaan tarkkuudella 480p/576p.

<sup>\*2</sup> Kuvaa ei näy käytettäessä tarkkuutta 1080/24p.

## ◆ Kun asetuskohdan ”Output Video Format” asetukseksi on valittu ”Video or S Video”

480i/576i-videosignaalit toistetaan VIDEO OUT VIDEO/S VIDEO- tai COMPONENT VIDEO -liitännästä ja 480p/576p-videosignaalit toistetaan HDMI OUT -liitännästä.

# Äänilähtösignaalit

Äänen toisto riippuu lähteestä, lähtöliitännästä ja valituista asetuksista alla kuvatulla tavalla.

Liitännät/ asetukset <sup>*1</sup>		Digitaalinen				Analoginen	
		HDMI OUT -liitäntä <sup>*2</sup>		DIGITAL OUT (OPTICAL/ COAXIAL) -liitännät <sup>*2</sup>		MULTI CHANNEL OUTPUT - liitännät <sup>*2</sup>	AUDIO OUT (L/R) -liitännät
Levy/lähde		Auto <sup>*3</sup>	2ch PCM <sup>*3</sup>	Bittivirta <sup>*4</sup>	PCM		
BD	LPCM 2ch	LPCM 2-kan.	LPCM 2-kan.	LPCM 2-kan.	LPCM 2-kan.	2-kan.	2-kan.
	LPCM 5.1ch	LPCM 5.1-kan.	LPCM 2-kan.	LPCM 2-kan.	LPCM 2-kan.	5.1-kan.	2-kan.
	LPCM 7.1ch	LPCM 7.1-kan.	LPCM 2-kan.	LPCM 2-kan.	LPCM 2-kan.	7.1-kan.	2-kan.
	Dolby Digital	LPCM 5.1-kan. <sup>*5</sup>	LPCM 2-kan.	Dolby Digital/ LPCM 2-kan. <sup>*6</sup>	LPCM 2-kan.	5.1-kan.	2-kan.
	Dolby Digital Plus	LPCM 7.1-kan. <sup>*5</sup>	LPCM 2-kan.	Dolby Digital/ LPCM 2-kan. <sup>*6</sup>	LPCM 2-kan.	7.1-kan.	2-kan.
	Dolby TrueHD	LPCM 7.1-kan. <sup>*5</sup>	LPCM 2-kan.	Dolby Digital/ LPCM 2-kan. <sup>*6</sup>	LPCM 2-kan.	7.1-kan.	2-kan.
	DTS	LPCM 5.1-kan. <sup>*5</sup>	LPCM 2-kan.	DTS/ LPCM 2-kan. <sup>*6</sup>	LPCM 2-kan.	5.1-kan.	2-kan.
	DTS-HD High Resolution Audio	LPCM 7.1-kan. <sup>*5</sup>	LPCM 2-kan.	DTS/ LPCM 2-kan. <sup>*6</sup>	LPCM 2-kan.	7.1-kan.	2-kan.
	DTS-HD Master Audio	LPCM 7.1-kan. <sup>*5</sup>	LPCM 2-kan.	DTS/ LPCM 2-kan. <sup>*6</sup>	LPCM 2-kan.	7.1-kan.	2-kan.
DVD	LPCM	LPCM 2-kan.	LPCM 2-kan.	LPCM 2-kan.	LPCM 2-kan.	2-kan.	2-kan.
	Dolby Digital	Dolby Digital	LPCM 2-kan.	Dolby Digital	LPCM 2-kan.	5.1-kan.	2-kan.
	DTS	DTS	LPCM 2-kan.	DTS	LPCM 2-kan.	5.1-kan.	2-kan.
CD	LPCM	LPCM	LPCM 2-kan.	LPCM 2-kan.	LPCM 2-kan.	2-kan.	2-kan.
	DTS 5.1 MUSIC DISC	DTS	LPCM 2-kan.	DTS	LPCM 2-kan.	5.1-kan.	2-kan.

<sup>\*1</sup> Kun asetuskohtaan "Audio Output Priority" asetukseksi valitaan "Stereo Analogue", LPCM 2-kan. signaalit toistetaan jokaisesta liitännästä.

<sup>\*2</sup> Kun asetuskohtaan "Audio Output Priority" asetukseksi valitaan "HDMI", "Coaxial/Optical" tai "Multi Channel Analogue", LPCM 2-kan. signaalit toistetaan muista kuin valitusta liitännästä.

<sup>\*3</sup> Automaattinen: Kun asetuskohtaan "Audio (HDMI)" asetukseksi valitaan "Auto" kohdassa "Audio Settings" (sivu 73).  
2ch PCM: Kun asetuskohtaan "Audio (HDMI)" asetukseksi valitaan "2ch PCM" kohdassa "Audio Settings" (sivu 73).

<sup>\*4</sup> Bittivirta: Kun asetuskohtaan "Dolby Digital" asetukseksi valitaan "Dolby Digital" tai asetuskohtaan "DTS" asetukseksi valitaan "DTS" kohdassa "Audio Settings" (sivu 73).

<sup>\*5</sup> Kun asetuskohtaan "BD Audio Setting" asetukseksi valitaan "Direct" ja lähteen tallentama ääni toistetaan bittivirtana. Nämä äänet voidaan kuitenkin toistaa seuraavasti AV-vahvistimen (vastaanotin) tukemista äänimuodoista riippuen.

- Jos AV-vahvistin (vastaanotin) ei tue HD Audio -ääntä (Dolby Digital Plus, Dolby TrueHD, DTS-HD High Resolution Audio ja DTS-HD Master Audio), mutta tukee Monikan. LPCM-ääntä, enintään LPCM 7.1-kan. ääni toistetaan.
  - Jos AV-vahvistin (vastaanotin) ei tue HD Audio- tai monikan. LPCM-ääntä, mutta tukee Dolby Digital/DTS-ääntä, Dolby Digital- tai DTS bitstream -ääni toistetaan.
  - Jos AV-vahvistin (vastaanotin) ei tue HD Audio-, monikan. LPCM-, tai Dolby Digital/DTS-ääntä, LPCM 2-kan. -ääni toistetaan.
- \*6 2-kanavaiset tai pienemmän kanavamäärän ensisijaiset/toissijaiset audiosignaalit toistetaan LPCM 2-kan. signaaleina.



Kun 480i/480p-videosignaaleja toistetaan HDMI OUT -liitännästä, Dolby TrueHD- ja DTS-HD Master Audio -äänet toistetaan LPCM-, Dolby Digital- tai DTS-bittivirtasignaaleina, vaikka asetuskohdan "BD Audio Setting" asetukseksi olisi valittu "Direct" kohdassa "Audio Settings" (sivu 73).

## Tekniset tiedot

### Järjestelmä

**Laser:** Puolijohdelaser

### Lähdöt

(Liitännän nimi:

Liitännän tyyppi/lähtötaso/  
kuormitusimpedanssi)

#### Analoginen äänilähtö:

Stereolähtö: Phono-liitäntä/2 Vrms/  
10 kilo-ohmia

Monikanavainen lähtö: Phono-liitäntä/  
2 Vrms/10 kilo-ohmia

#### Digitaalinen äänilähtö:

Optinen lähtö: Optinen lähtöliitäntä/  
-18 dBm (aallonpituus 660 nm)

Koaksiaalinen lähtö: Phono-liitäntä/  
0,5 Vp-p/75 ohmia

#### Analoginen videolähtö

Komponenttilähtö (Y/Pb/Pr): Phono-  
liitäntä/Y: 1,0 Vp-p/Pb, Pr: 0,7 Vp-p/  
75 ohmia

Komposiittilähtö: Phono-liitäntä/1,0 Vp-p/  
75 ohmia

S-Videolähtö: 4-napainen mini-DIN/Y:  
1,0 Vp-p, C: 0,286 Vp-p/75 ohmia

#### HDMI-lähtö

19-napainen HDMI-standardiliitin

#### LAN (100):

100BASE-TX -liitin

#### EXT:

Ulkoinen muistipaikka (ulkaisen muistin  
kytkentää varten)

DC-lähtö: 5 V 500 mA Maks.

#### CONTROL S IN / IR IN:

Mini-liitäntä

#### RS232C-liitin:

D-sub, 9-napainen

### Yleistä

#### Tehovaatimukset:

230 V AC, 50/60 Hz

#### Tehonkulutus:

36 W

Valmiustila: 0,3 W (virransäästötilassa)

#### Mitat (likimäärin):

430 mm × 240 mm × 555 mm

(leveys/korkeus/syvyys) mukaan lukien  
ulkonevat osat

#### Massa (likimäärin):

14,2 kg

#### Käyttölämpötila:

5 °C – 35 °C

#### Käyttökosteus:

25 % – 80 %

## **Vakiovarusteet**

Katso sivu 18.

Pidätämme oikeuden teknisiin muutoksiin ilman eri ilmoitusta.

- Virrankulutus valmiustilassa 0,3 W.
- Halogenoituja palonestoaineita ei ole käytetty määrättyissä piirilevyissä.

# Kielikoodiluettelo

Lisätietoja on sivulla 75.

Kielten tunnukset noudattavat standardia ISO 639: 1988 (E/F).

## Numero, kieli

1027	Afar	1186	Scots Gaelic	1349	Macedonian	1511	Albanian
1028	Abkhazian	1194	Galician	1350	Malayalam	1512	Serbian
1032	Afrikaans	1196	Guarani	1352	Mongolian	1513	Siswati; Swati
1039	Amharic	1203	Gujarati	1353	Moldavian	1514	Sesotho; Sotho
1044	Arabic	1209	Hausa	1356	Marathi		southern
1045	Assamese	1217	Hindi	1357	Malay	1515	Sundanese
1051	Aymara	1226	Croatian	1358	Malese; Maltese	1516	Swedish
1052	Azerbaijani	1229	Hungarian	1363	Burmese	1517	Swahili
1053	Bashkir	1233	Armenian	1365	Nauru	1521	Tamil
1057	Byelorussian	1235	Interlingua	1369	Nepali	1525	Telugu
1059	Bulgarian	1239	Interlingue	1376	Dutch	1527	Tajik
1060	Bihari	1245	Iupiak	1379	Norwegian	1528	Thai
1061	Bislama	1248	Indonesian	1393	Occitan	1529	Tigrinya
1066	Bengali	1253	Icelandic	1403	Oromo	1531	Turkmen
1067	Tibetan	1254	Italian	1408	Oriya	1532	Tagalog
1070	Breton	1257	Hebrew	1417	Punjabi; Panjabi	1534	Setswana; Tswana
1079	Catalan	1261	Japanese	1428	Polish	1535	Tonga;
1093	Corsican	1269	Yiddish	1435	Pashto; Pushto		Tonga islands
1097	Czech	1283	Javanese	1436	Portuguese	1538	Turkish
1103	Welsh	1287	Georgian	1463	Quechua	1539	Tsonga
1105	Danish	1297	Kazakh	1481	Rhaeto-Romance	1540	Tatar
1109	German	1298	Greenlandic;	1482	Kirundi; Rundi	1543	Twi
1130	Bhutani; Dzongkha		Kalaallisut	1483	Romanian	1557	Ukrainian
1142	Greek	1299	Cambodian; Khmer	1489	Russian	1564	Urdu
1144	English	1300	Kannada	1491	Kinyarwanda	1572	Uzbek
1145	Esperanto	1301	Korean	1495	Sanskrit	1581	Vietnamese
1149	Spanish	1305	Kashmiri	1498	Sindhi	1587	Volapük
1150	Estonian	1307	Kurdish	1501	Sangho; Sango	1613	Wolof
1151	Basque	1311	Kirghiz	1502	Serbo-Croatian	1632	Xhosa
1157	Persian	1313	Latin	1503	Singhalese;	1665	Yoruba
1165	Finnish	1326	Lingala		Sinhalese	1684	Chinese
1166	Fiji	1327	Laothian; Lao	1505	Slovak	1697	Zulu
1171	Faroese	1332	Lithuanian	1506	Slovenian	1703	ei määritetty
1174	French	1334	Latvian	1507	Samoaan		
1181	Frisian	1345	Malagasy	1508	Shona		
1183	Irish	1347	Maori	1509	Somali		

# Käytönvalvonta-/aluekoodi

Lisätietoja on sivulla 75.

## Numero, alue (koodi)

2044, Argentiina (ar)	2200, Kreikka (gr)	2379, Norja (no)
2047, Australia (au)	2219, Hongkong (hk)	2427, Pakistan (pk)
2046, Itävalta (at)	2248, Intia (in)	2424, Filippiinit (ph)
2057, Belgia (be)	2238, Indonesia (id)	2428, Puola (pl)
2070, Brasilia (br)	2239, Irlanti (ie)	2436, Portugal (pt)
2079, Kanada (ca)	2254, Italia (it)	2489, Venäjä (ru)
2090, Chile (cl)	2276, Japani (jp)	2501, Singapore (sg)
2092, Kiina (cn)	2304, Korea (kr)	2149, Espanja (es)
2093, Kolumbia (co)	2333, Luxemburg (lu)	2499, Ruotsi (se)
2115, Tanska (dk)	2363, Malesia (my)	2086, Sveitsi (ch)
2165, Suomi (fi)	2362, Meksiko (mx)	2543, Taiwan (tw)
2174, Ranska (fr)	2376, Alankomaat (nl)	2528, Thaimaa (th)
2109, Saksa (de)	2390, Uusi-Seelanti (nz)	2184, Iso-Britannia (gb)

# Sanasto

## AACS

”Advanced Access Content System” on määrittäminen, jolla hallitaan seuraavan sukupolven esitallennettavien ja tallennettavien optisten tallennusvälineiden viihdesisältöä. Määrittäksen avulla kuluttajat voivat nauttia digitaalisesta viihdesisällöstä, muun muassa teräväpiirtosisällöstä.

## Avattava valikko (sivu 40)

BD-ROM-levyjen paranneltu valikkotoiminto. Avattava valikko tulee näkyviin, kun painiketta POP UP/MENU painetaan toiston aikana, ja sitä voidaan käyttää toiston aikana.

## BD-J-sovellus

BD-ROM-muoto tukee Javaa interaktiivisia toimintoja varten. ”BD-J” antaa sisällöntuottajille lähes rajattomat toiminnallisuudet interaktiivisten BD-ROM-nimikkeiden luontiin.

## BD-R (sivu 87)

BD-R (Blu-ray Disc Recordable) on tallentava, kertatallenteinen Blu-ray Disc -levy, josta on saatavana samat kapasiteetit kuin BD-levyistä jäljempänä. Koska sisältö voidaan tallentaa mutta ei korvata, BD-R-levyä voidaan käyttää arvokkaiden tietojen arkistointiin ja videomateriaalin tallentamiseen ja jakeluun.

## BD-RE (sivu 87)

BD-R (Blu-ray Disc Rewritable) on tallentava, uudelleenkirjoitettava Blu-ray Disc -levy, josta on saatavana samat kapasiteetit kuin BD-levyistä jäljempänä. Uudelleenkirjoitusominaisuuden ansiosta levy soveltuu monenlaisiin muokkausta ja ajansiirtoa edellyttäviin käyttötarkoituksiin.

## BD-ROM (sivu 87)

BD-ROM-levyt (Blu-ray Disc Read-Only Memory) ovat kaupallisesti tuotettuja levyjä, joista on saatavana samat kapasiteetit kuin BD-levyistä jäljempänä. Perinteisten elokuva- ja videosisältöjen lisäksi näillä levyillä on lisäominaisuuksia, kuten interaktiivinen sisältö, valikoiden käyttö

avattavien valikoiden kautta, tekstitysnäytön valinta ja diaesitys. Vaikka BD-ROM voi sisältää minkä muotoista tietoa tahansa, useimmat BD-ROM-levyt sisältävät teräväpiirtomuotoisia elokuvia, joita voidaan toistaa Blu-ray Disc-/DVD-soittimilla.

## Blu-ray Disc (BD) (sivu 87)

Levy muoto, joka kehitettiin teräväpiirtovideon (HD) tallentamista ja toistamista (HDTV:t jne.) sekä suurten tietomäärien tallentamista varten. Yksikerroksiselle Blu-ray Disc -levylle mahtuu 25 Gt dataa ja kaksikerroksiselle levyille jopa 50 Gt dataa.

## Dolby Digital Plus (sivu 90)

Dolby Digitalin laajennukseksi kehitelty äänikoodaustekniikka tukee 7.1-monikanavaääntä.

## Dolby TrueHD (sivu 90)

Dolby TrueHD on häviötön koodaustekniikka, joka tukee jopa 8-kanavaista monikanavaääntä uuden sukupolven optisilla levyillä. Toistettava ääni on identtinen alkuperäiseen lähteeseen nähden bittitasolla.

## DTS (sivu 90)

DTS, Inc:n kehittämä digitaalinen äänen pakkaustekniikka. Tämä tekniikka täyttää monikanavaisen surround-äänien vaatimukset. Tässä muodossa takakanavat toistetaan stereona ja bassokaiuttimelle on oma erillinen kanavansa. DTS tarjoaa korkealuokkaista digitaaliääntä erilliskanavilla.

Hyvä kanavaerottelu saavutetaan jokaisen kanavan erillisellä tiedontallennuksella ja häviöt ovat pieniä, koska kaikkien kanavien data prosessoidaan digitaalisesti.

## DTS-HD High Resolution Audio (sivu 90)

Kehitetty DTS Digital Surround -muodon laajennukseksi. Se tukee enintään 96 kHz:n näytteenottotaajuutta ja 7.1-monikanavaääntä. DTS-HD High Resolution Audio -muodon suurin siirtonopeus on 6 Mt/s häviöllisellä pakkauskella (häviöllinen).

## DTS-HD Master Audio (sivu 90)

DTS-HD Master Audio -muodon suurin siirtonopeus on 24,5 Mt/s ja se käyttää häviötöntä pakkausta (häviötön). Sen suurin näyttönoottotaajuus on 192 kHz ja kanavien enimmäismäärä on 7.1.

## HDMI (High-Definition Multimedia Interface) (sivu 20)

HDMI on liitäntästandardi, jossa kuva ja ääni voidaan välittää yksittäisen digitaalisen kytkennän kautta. HDMI-liitäntä siirtää tavallisia ja teräväpiirtosignaaleja ja monikanavaisia äänisignaaleja digitaalisesti ilman laadun heikkenemistä AV-laitteisiin, kuten HDMI-liitännällä varustettuihin televisioihin.

HDMI-määrittäjä tukee HDCP-kopiosuojausteknologiaa (High-bandwidth Digital Contents Protection), joka koskee digitaalista HDMI-viihdesisältöä.

## HD Reality Enhancer (sivu 43, 50)

Sony'n kehittämä teknologia tarjoaa tosiaikaisen pikselikohtaisen jäsennyksen, suorittaa optimaalisen pehennyksen, selkeyttää yksityiskohtia, poistaa kohinaa ja tarjoaa videosaalien pehmeämmät sävyliu'ut toiston aikana.

## LPCM (Lineaarinen PCM) (sivu 90)

Digitaalinen äänimuoto, joka ei heikennä äänen laatua tiedon pakkauksen ja purkamisen yhteydessä.

## LTH (matalasta korkeaan) (sivu 88)

LTH on tallennusjärjestelmä, joka tukee orgaanista pigmenttiä hyödyntäviä BD-R-levyjä.

## PhotoTV HD (sivu 51)

”PhotoTV HD” sallii erittäin tarkat kuvat sekä hienojen kuvioiden ja värien valokuvamaisen ilmaisuuden. Kun kytket soittimeen Sony ”PhotoTV HD” -yhteensopivan laitteen HDMI-kaapelilla, voit katsella valokuvia hämmästyttävällä Full HD -laadulla. Esimerkiksi ihon, kukkien, hiekan ja aaltojen herkkä rakenne voidaan nyt esittää suurella kuvaruudulla valokuvalaadulla.

## Superbittikartoitus (sivu 69)

On mahdollista saavuttaa pehmeämpi sävyjyrkkyys lisäämällä 14 bittia tietoja 8-bittiseen videosaaliin. Tämä Sony'n kehittämä teknologia ottaa huomioon ihmisen näkökyvyn ominaisuudet.

## Syväväri (sivu 69)

Nämä ovat videosaaleja, joiden värisyvyttä on tehostettu HDMI-liitäntän läpi välitettäessä. Käytettäessä muuta kuin Deep Colour -yhteensopivaa soitinta, 1 pikselin ilmaisemien värien määrä on 24 bittia (16 777 216 väriä). Deep Colour -yhteensopivaa soitinta käytettäessä 1 pikseli voi kuitenkin ilmaista enemmän bittejä, esimerkiksi 36 bittia. Kun bittejä on enemmän, väriliu'ut voidaan toistaa hienommin ja jatkuvat värimuutokset näkyvät tasaisemmin.

## x.v.Colour (sivu 69)

x.v.Colour on Sony'n ehdottaman xvYCC-standardin tutumpi nimitystapa. xvYCC on kuvan väriavaruuden kansainvälinen standardi. Tämä standardi tukee laajempaa värialueutta kuin käytössä oleva lähetystandardi.

## 24p True Cinema (sivu 68)

Elokuvakameralla kuvatut elokuvat koostuvat 24 ruudusta per sekunti. Perinteiset televisiot (sekä kuvaputki- että litteät televisiot) näyttävät ruudun joko 1/60 tai 1/50 sekunnin välein, nämä 24 ruutua eivät tule näkyviin tasaisella nopeudella. Jos soitin on kytketty 24p-yhteensopivaan televisioon, soitin näyttää jokaisen ruudun 1/24 sekunnin välein – väli on sama kuin millä elokuva on alunperin kuvattu, joten alkuperäinen elokuva toistetaan uskollisesti.

# Hakemisto

Lainausmerkeissä olevat sanat näkyvät kuvaruutunäytöissä.

## Numerot

24p True Cinema 95

## A

”A/V Settings” 42  
AACs 94  
Ääni 13  
Äänilähtösignaalit 90  
”Accessing Gracenote” 79  
Alkuvalikko 45, 49, 64  
Aluekoodi 88  
”Audio Output Priority” 70  
”Audio Settings” 44, 70  
”Auto Standby” 78

## B

”BD Data” 41, 85  
”BD/DVD Viewing Settings” 75  
BD-Live 29, 40  
BD-R 87, 94  
BD-RE 87, 94  
Bitstream 90  
Blu-ray Disc 87, 94  
BonusView 40  
BRAVIA Sync 57, 84

## C

CD 87  
Chapter Search (Jaksohaku) 42  
Child Lock 79  
”Command Mode” 79  
”Control for HDMI” 57, 78, 84

## D

Deep Colour 69, 95  
”Dimmer” 78  
DISC LOAD 37  
DISPLAY 13  
Dolby Digital 26, 73  
Dolby Digital Plus 90, 94  
Dolby TrueHD 90, 94  
DTS 26, 73  
DTS-HD 90, 94  
DVD 87

## E

”Edit” 54  
Etupaneelin näyttö 10

## G

”Group Content” 39, 45

## H

Hakeminen 41, 42  
”HD Reality Enhancer” 43, 50, 95  
HDMI 20, 25, 33, 67, 69, 70, 73, 84, 95  
HOME 14

## I

Itsediagnoositoiminto 86

## J

Järjestelmän virrankatkaisu 57

## K

Kaukosäädin 12, 32  
Kielen seuranta 57  
Kuvakulma 13  
Kytkenä  
    AV-vahvistin (vastaanotin) 24  
TV 19

## L

Lapsilukko 10, 85  
Leyt, joita voidaan toistaa 87  
LOAD 53  
LTH 95

## M

MP3 87  
MULTI CHANNEL OUTPUT 27, 70  
”Music” 45

## N

”Network Diagnostic” 80  
”Network Settings” 80  
”Network Update” 30, 65

## O

OPTIONS 14, 39, 45, 49  
”OSD” 78

## P

Paikallinen tallennusväline 29, 40, 85  
Päivitys 30, 65  
Parental Control 75  
Paristot 32  
”Photo” 49  
”Photo Settings” 77  
PhotoTV HD 51, 95  
Pika-asetus 32, 81  
POP UP/MENU 13, 40

## Q

”Quick Start Mode” 78

## R

RENTAL SLOT 36  
”Resetting” 81



## **S**

SCENE SEARCH 14

”Setup” 64

”Software Update

Notification” 30, 65, 79

Soittimen nollaus 81

”Sort By” 39, 45

”Speaker Settings” 70

Superbittikartoitus 69, 95

”System Settings” 78

## **T**

Tekstitys 13

THEATRE 12, 57

Title Search (Nimikehaku)

42

Toisto yhdellä

painalluksella 57

Toiston jatkaminen 14, 39

TOP MENU 13, 40

”TV Type” 66

Tyyliilaji 54

## **U**

Ulkoinen muisti 29, 40, 85

## **V**

Väripainikkeet 13

Vianmääritys 82

”Video” 38

”Video Settings” 42, 66

Videolähdön tarkkuus 89

## **X**

x.v.Colour 69, 95



