

SONY®

4-267-227-11(1)



ICV5



Software tohoto přehrávače může být v budoucnu aktualizován. Podrobné informace o dostupných aktualizacích a aktuální návody k obsluze jsou uvedeny na následujících webových stránkách: <http://support.sony-europe.com/>



Užitečné rady, doporučení a informace o výrobcích a službách Sony najdete na webových stránkách: www.sony-europe.com/myproduct/



Návod k obsluze

Blu-ray™/DVD přehrávač

BDP-S780

Softvér tohoto přehrávače může být v budoucnosti aktualizovaný. Ak chcete získat podrobné informace o všech dostupných aktualizacích, navštívte: <http://support.sony-europe.com/>



Ak vás zaujímajú užitočné rady, tipy a informácie o produktoch a službách spoločnosti Sony, navštívte: www.sony-europe.com/myproduct/



Návod na použitie

Blu-ray™ / DVD prehrávač

BDP-S780



Software tohoto přehrávače může být v budoucnu aktualizován. Podrobné informace o dostupných aktualizacích a aktuální návody k obsluze jsou uvedeny na následujících webových stránkách:

Pro zákazníky v Evropě
<http://support.sony-europe.com/>



Užitečné rady, doporučení a informace o výrobcích a službách Sony najdete na webových stránkách: www.sony-europe.com/myproduct/



Návod k obsluze

Blu-ray™/DVD přehrávač

BDP-S780

VAROVÁNÍ

Abyste zabránili nebezpečí vzniku požáru nebo úrazu elektrickým proudem, nevystavujte tento přístroj dešti ani vlhkosti.

Abyste předešli nebezpečí úrazu elektrickým proudem, neotevírejte skříňku přístroje. Opravy světle pouze kvalifikovanému servisnímu technikovi.

Výměnu napájecího kabelu smí provádět pouze autorizovaný servis.

Baterie nebo přístroje s vloženými bateriemi nevystavujte nadměrnému teplu, jako například přímému slunečnímu světlu, ohni apod.

UPOZORNĚNÍ

Použití optických přístrojů s tímto přístrojem zvyšuje nebezpečí poškození zraku. Vzhledem k tomu, že laserový paprsek používaný v tomto Blu-ray/DVD přehrávači je nebezpečný pro oči, nepokoušejte se otevírat skříňku přístroje.

Opravy světle pouze kvalifikovanému servisnímu technikovi.

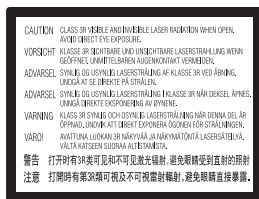

Tento štítek je umístěn na ochranném krytu laseru uvnitř přístroje.

Pro zákazníky v Evropě



Tento přístroj je klasifikován jako laserový výrobek třídy 1. Štítek CLASS 1 LASER PRODUCT je umístěn na zadní straně přístroje.



Likvidace starých elektrických a elektronických zařízení (platí v zemích Evropské unie a dalších evropských zemích se systémem tříděného odpadu)

Tento symbol na výrobku nebo jeho obalu znamená, že s tímto výrobkem nesmí být zacházeno jako s běžným domovním odpadem. Místo toho je třeba tento výrobek odnést na příslušné sběrné místo, kde bude provedena recyklace takového elektrického a elektronického zařízení. Zajištěním správné likvidace výrobku předejdete možným negativním dopadům na životní prostředí a lidské zdraví, které se mohou v opačném případě projevit jako důsledek nesprávné manipulace při likvidaci tohoto výrobku. Recyklace materiálů přispívá k ochraně přírodních zdrojů. Se žádostí o podrobnější informace o recyklaci tohoto výrobku se prosím obraťte na místní úřady, místní služby pro sběr domovního odpadu nebo na obchod, kde jste výrobek zakoupili.



Likvidace starých baterií (platí v zemích Evropské unie a dalších evropských zemích se systémem tříděného odpadu)

Tento symbol na baterii nebo na jejím obalu znamená, že s baterií dodávanou k tomuto výrobku nesmí být zacházeno jako s běžným domovním odpadem. U některých baterií může být tento symbol doplněn chemickým symbolem. Chemické symboly pro rtuť (Hg) nebo olovo (Pb) jsou uvedeny v případě, že baterie obsahuje více než 0,0005 % rtuti nebo 0,004 % olova. Zajištěním správné likvidace baterií předejdete možným negativním dopadům na životní prostředí a lidské zdraví, které se mohou v opačném případě projevit jako důsledek nesprávné manipulace při likvidaci baterie. Recyklace materiálů přispívá k ochraně přírodních zdrojů.

U výrobků, které vyžadují z důvodu bezpečnosti, funkčnosti nebo zachování integrity dat trvalé připojení k vestavěné baterii, by taková baterie měla být vyměňována pouze kvalifikovaným servisním technikem.

Pro zajištění správné likvidace baterie odneste výrobek na konci jeho životnosti na příslušné sběrné místo, kde bude provedena recyklace takového elektrického a elektronického zařízení.

U ostatních baterií si prosím přečtěte část popisující postup pro bezpečné vyjmutí baterie z výrobku. Odneste baterii na příslušné sběrné místo zabývající se recyklací starých baterií.

Se žádostí o podrobnější informace o recyklaci tohoto výrobku nebo baterie se prosím obraťte na místní úřady, místní služby pro sběr domovního odpadu nebo na obchod, kde jste výrobek zakoupili.

Bezpečnostní upozornění

- Tento přístroj je určen pro napájení napětím 220 – 240 V střídavých, 50/60 Hz. Zkontrolujte, zda se napájecí napětí přístroje shoduje s napětím ve vaší místní elektrické síti.
- Abyste předešli nebezpečí vzniku požáru nebo úrazu elektrickým proudem, nepokládejte na přístroj nádoby naplněné tekutinou, jako například vázy.
- Nainstalujte přístroj tak, abyste mohli v případě potíží okamžitě vytáhnout napájecí kabel ze síťové zásuvky.

Bezpečnostní pokyny

Toto zařízení bylo testováno a bylo shledáno, že odpovídá omezením stanoveným směrnici EMC při použití propojovacího kabelu, který je kratší než 3 metry.

Umístění

- Postavte přehrávač na místo s dostatečným odvětráváním, abyste zabránili nárůstu teploty uvnitř přehrávače.
- Neumísťujte přehrávač na měkkou podložku, jako je například koberec, který by mohl zakrýt ventilační otvory.
- Neumísťujte přehrávač do stíněného prostoru, jako je například polička na knihy nebo podobné místo.
- Neumísťujte přehrávač do blízkosti zdrojů tepla nebo na místa vystavená přímému slunečnímu světlu, na prašná místa nebo na místa, kde dochází k mechanickým ořtřesům.
- Nepoužívejte přehrávač ve venkovních prostorech, ve vozidlech, na lodích nebo na jiných plavidlech.
- Jestliže přenesete přehrávač z chladného do teplého prostředí nebo jej umístíte do místnosti s velmi vysokou vlhkostí, může na optických částech přehrávače zkondenzovat vlhkost. Pokud tato situace nastane, nemusí přehrávač pracovat správně. V takovém případě vyjměte disk a ponechtejte přehrávač před dalším používáním přibližně půl hodiny zapnutý, dokud se vlhkost neodpaří.
- Neinstalujte přehrávač v nakloněné poloze. Přehrávač je určen pro provoz pouze ve vodorovné poloze.
- Nepokládejte kovové předměty před přední panel. Mohlo by dojít k omezení příjmu rádiových vln.
- Neumísťujte přehrávač do blízkosti lékařských zařízení. Mohlo by dojít k chybné funkci těchto zařízení.
- Pokud používáte kardiostimulátor nebo jiné lékařské zařízení, obraťte se před použitím funkce bezdrátové sítě LAN na vašeho lékaře nebo výrobce vašeho lékařského zařízení.
- Přehrávač by měl být instalován a používán tak, aby byla jeho vzdálenost od těla osoby minimálně 20 cm (kromě končetin: dlaně, zápěstí, chodidla a kotníky).
- Nepokládejte na přehrávač těžké nebo nestabilní předměty.
- Do zásuvky pro disk nekládejte žádné jiné předměty kromě disků. V opačném případě by mohlo dojít k poškození přehrávače nebo předmětu.
- Před přemísťováním přehrávače vyjměte disk. V opačném případě by se mohl disk poškodit.

- Před přemístováním přehrávače odpojte napájecí kabel i všechny ostatní kabely.

Zdroje napájení

- Jestliže je napájecí kabel připojen do síťové zásuvky, není přehrávač odpojen od síťového napájení, a to ani tehdy, pokud je přehrávač vypnutý.
- Pokud nebudete přehrávač delší dobu používat, nezapomeňte odpojit napájecí kabel ze síťové zásuvky. Při odpojování napájecího kabelu vždy uchopte zástrčku; nikdy netahajte za samotný kabel.
- Abyste zabránili poškození napájecího kabelu, dodržujte níže uvedené pokyny. Nepoužívejte poškozený napájecí kabel, protože by mohlo dojít k úrazu elektrickým proudem nebo vzniku požáru:
 - dbejte na to, abyste nepřiskřípli napájecí kabel mezi přehrávač a stěnu, policičku atd.,
 - nepokládejte na napájecí kabel těžké předměty a rovněž netahajte za samotný napájecí kabel.

Nastavení hlasitosti

Při poslechu pasáží s velmi nízkou úrovní hlasitosti nebo při úplné absenci zvuku nezvyšujte hlasitost. V opačném případě by při přehrávání hlasité pasáže mohlo dojít k poškození vašeho sluchu nebo reprosoustav.

Čištění

Povrch skříňky přehrávače, panel a ovládací prvky čistíte měkkým hadříkem. Nepoužívejte materiály s brusným účinkem, čisticí prášek ani rozpouštědla, jako je například lih nebo benzin.

Čisticí disky, čisticí prostředky na čištění disků/optických součástí

Nepoužívejte čisticí disky nebo čisticí prostředky na čištění disků/optických součástí (tekuté nebo ve spreji). Mohlo by dojít k chybné funkci přehrávače.

Výměna součástí

V případě opravy přehrávače mohou být opravované součásti shromážděny pro opakované použití nebo pro účely recyklace.

Připojení do konektoru HDMI OUT (Výstup HDMI)

Dodržujte následující pokyny, protože při nesprávném postupu můžete poškodit konektor HDMI OUT (Výstup HDMI) a zástrčku kabelu HDMI.

- Otočte zástrčku kabelu HDMI tak, aby tvar konektoru HDMI OUT (Výstup HDMI) na zadní straně přehrávače odpovídal tvaru zástrčky kabelu HDMI. Ujistěte se, že není zástrčka obrácena opačným směrem nebo nakloněna.

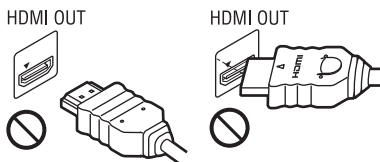

- Při přemístování přehrávače nezapomeňte odpojit kabel HDMI.



- Při připojování nebo odpojování kabelu HDMI je třeba dbát na to, aby byla zástrčka kabelu HDMI připojována nebo odpojována v přímém směru. Nepokoušejte se připojit zástrčku kabelu HDMI do konektoru HDMI OUT (Výstup HDMI) násilím ani zástrčkou neotáčejte.

Sledování 3D obrazu

U některých osob může sledování 3D obrazu vyvolávat nepříjemné pocity (jako je například namáhání očí, únava nebo nevolnost). Společnost Sony doporučuje všem divákům dělat při sledování 3D obrazu pravidelné přestávky. Délka a četnost těchto přestávek je u různých osob odlišná. Proto je třeba provádět přestávky individuálně podle vašich potřeb. Při výskytu jakýchkoliv nepříjemných pocitů ihned ukončete sledování 3D obrazu, dokud tyto pocity nezmizí. V případě potřeby vyhledejte lékaře. Měli byste si rovněž přečíst (i) návod k obsluze anebo bezpečnostní upozornění k jakémukoliv dalším používaným zařízením nebo k obsahu přehrávaného Blu-ray disku a (ii) naše webové stránky *, kde najdete aktuální informace. Zrak malých dětí (zejména mladších šesti let) se stále vyvíjí. Dříve než dovolíte malým dětem sledovat 3D obraz, obraťte se na lékaře (například na dětského nebo očního lékaře). Dospělé osoby by měly dohlížet na děti, aby se ujistily, že jsou dodržována výše uvedená doporučení.

*** Pro zákazníky v Evropě**

<http://www.sony-europe.com/myproduct/>

DŮLEŽITÁ POZNÁMKA

Upozornění: Tento přehrávač umožňuje zobrazení statického obrazu nebo OSD nabídek na obrazovce televizoru po neomezeně dlouhou dobu. Pokud ponecháte statický obraz nebo OSD nabídky zobrazeny na obrazovce televizoru příliš dlouho, vystavujete televizor riziku trvalého poškození obrazovky. Televizory s plazmovými panely a projekční televizory jsou na toto zacházení velmi citlivé.

S případnými dotazy nebo problémy, které se týkají vašeho přehrávače, se prosím obraťte na nejbližšího prodejce Sony.

Ochrana proti kopírování

Mějte prosím na paměti, že jsou na discích Blu-ray™ a DVD používány pokročilé systémy ochrany obsahu. Tyto systémy nazývané AACS (Advanced Access Content System) a CSS (Content Scramble System) mohou obsahovat omezení týkající se přehrávání nebo analogového výstupu a jiné podobné funkce. Ovládání tohoto výrobku a použitá omezení se liší v závislosti na datu zakoupení, jelikož řídicí výbor pro AACS může uplatnit nová pravidla nebo provést jejich změnu v době po zakoupení výrobku.

→ *pokračování na straně 7*

Obsah

VAROVÁNÍ	2
Bezpečnostní pokyny	3
Popis částí a ovládacích prvků	8

Připojení a nastavení

Krok 1: Připojení přehrávače	12
Krok 2: Easy Setup (Snadné nastavení)	14
Připojení k síti LAN	15

Přehrávání

Přehrávání disku	16
Přehrávání z USB zařízení	17
Přehrávání přes síť	18
Dostupné možnosti	20

Internet

Prohlížení webových stránek	23
Používání aplikace Skype	25

Nastavení a úpravy

Použití nabídek nastavení	27
Network Update (Síťová aktualizace)	27
Screen Settings (Nastavení obrazovky)	27
Audio Settings (Nastavení zvuku)	29
BD/DVD Viewing Settings (Nastavení přehrávání BD/DVD)	30
Parental Control Settings (Nastavení rodičovského zámku)	30
Music Settings (Nastavení hudby)	31
System Settings (Systémová nastavení)	31
Network Settings (Síťová nastavení)	32
Easy Setup (Snadné nastavení)	33
Resetting (Reset)	33

Doplňující informace

Řešení problémů	34
Technické údaje	38
Rejstřík	43

Autorská práva a obchodní značky

- „AVCHD“ a logo „AVCHD“ jsou obchodní značky společností Panasonic Corporation a Sony Corporation.
- Java je obchodní značka společnosti Oracle nebo jejích dceřiných společností.
- „XMB“ a „cross media bar“ jsou obchodní značky společností Sony Corporation a Sony Computer Entertainment Inc.
- Tento výrobek obsahuje technologii High-Definition Multimedia Interface (HDMI™). HDMI, logo HDMI a High-Definition Multimedia Interface jsou obchodní značky nebo registrované obchodní značky společnosti HDMI Licensing LLC v USA a dalších zemích.
- „Blu-ray Disc“ je obchodní značka.
- Loga „Blu-ray Disc“, „DVD+RW“, „DVD-RW“, „DVD+R“, „DVD-R“, „DVD VIDEO“ a „CD“ jsou obchodní značky.
- „BD-LIVE“, logo „BD-LIVE“ a „BONUSVIEW“ jsou obchodní značky sdružení Blu-ray Disc Association.
- „Blu-ray 3D“ a logo „Blu-ray 3D“ jsou obchodní značky sdružení Blu-ray Disc Association.
- „x.v.Colour“ a logo „x.v.Colour“ jsou obchodní značky společnosti Sony Corporation.
- „BRAVIA“ je obchodní značka společnosti Sony Corporation.
- „PhotoTV HD“ a logo „PhotoTV HD“ jsou obchodní značky společnosti Sony Corporation.
- Vlastníkem licence a patentů k technologii kódování zvuku MPEG Layer-3 jsou společnosti Fraunhofer IIS a Thomson.
- Windows Media je registrovaná obchodní značka nebo obchodní značka společnosti Microsoft Corporation v USA nebo jiných zemích. Tento výrobek obsahuje technologii chráněnou určitými právy na ochranu duševního vlastnictví společnosti Microsoft. Používání nebo rozšiřování takové technologie mimo tento výrobek je bez příslušných licencí od společnosti Microsoft zakázáno. Vlastníci obsahu používají k ochraně svého duševního vlastnictví (včetně obsahu chráněného autorskými právy) technologii přístupu k obsahu PlayReady™ společnosti Microsoft. Toto zařízení používá technologii PlayReady pro přístup k obsahu chráněnému technologií PlayReady nebo obsahu chráněnému technologií WMDRM. V případě porušení schopnosti zařízení dodržovat omezení spojená s užíváním obsahu mohou uživatelé obsahu požadovat od společnosti Microsoft, aby byla zařízení zrušena možnost užívat obsah chráněný technologií PlayReady. Zrušení by se nemělo týkat nechráněného obsahu nebo obsahu chráněného jinými technologiemi přístupu k obsahu. Vlastníci obsahu mohou pro přístup k jejich obsahu vyžadovat aktualizaci technologie PlayReady. Pokud aktualizaci odmítnete, nebude

vám umožněn přístup k obsahu, který vyžaduje aktualizaci.

- Technologie rozpoznávání hudby a videa a související data jsou poskytována společností Gracenote®. Gracenote představuje průmyslový standard v technologii rozpoznávání hudby a poskytování souvisejícího obsahu. Pro více informací navštivte prosím webové stránky www.gracenote.com. Data na disku CD, DVD, Blu-ray a data související s hudbou a videem od společnosti Gracenote, Inc. Copyright © 2000 - současnost Gracenote. Gracenote software, copyright © 2000 - současnost Gracenote. Tento výrobek a služby mohou být předmětem jednoho nebo několika patentů ve vlastnictví společnosti Gracenote. Viz webové stránky společnosti Gracenote, kde je uveden neúplný seznam platných patentů Gracenote. Gracenote, CDDb, MusicID, MediaVOCS, logo a logotyp Gracenote a logo „Powered by Gracenote“ jsou registrované obchodní značky nebo obchodní značky společnosti Gracenote v USA nebo jiných zemích.



- Tento výrobek obsahuje SkypeKit verze 3. Copyright 2003 - 2010, Skype Limited. Probíhá patentové řízení. Skype, související obchodní značky a loga a symbol „S“ jsou obchodní značky společnosti Skype Limited.
- Logo Wi-Fi CERTIFIED™ je certifikační značka sdružení Wi-Fi Alliance.
- Značka Wi-Fi Protected Setup™ je značka sdružení Wi-Fi Alliance.
- „Wi-Fi CERTIFIED™“ a „Wi-Fi Protected Setup™“ jsou obchodní značky sdružení Wi-Fi Alliance.
- DLNA®, logo DLNA a DLNA CERTIFIED™ jsou obchodní značky, servisní značky nebo certifikační značky sdružení Digital Living Network Alliance.
- Všechny ostatní obchodní značky jsou majetkem příslušných vlastníků.
- Ostatní názvy systémů a výrobků jsou obecné obchodní značky nebo registrované obchodní značky příslušných výrobců. Symboly ™ a ® nejsou v tomto návodu k obsluze vždy uváděny.

Popis částí a ovládacích prvků

Přední panel

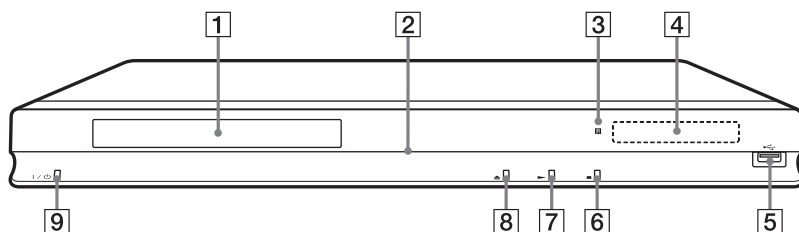

Tlačítko ► je opatřeno výstupkem. Při ovládání přehrávače se orientujte podle tohoto výstupku.

- 1 Zásuvka pro disk**
- 2 Indikátor napájení**
Pokud je přehrávač zapnutý, svítí bíle.
- 3 Senzor dálkového ovládání**
- 4 Displej na předním panelu**
►, ||: Rozsvítí se při přehrávání nebo pozastavení přehrávání.
↶: Rozsvítí se při aktivaci opakovaného přehrávání.
HD: Rozsvítí se při výstupu video signálu 720p/1 080i/1 080p.
- 5 Konektor ↶ (USB)**
Pro připojení USB zařízení.
- 6 ■ (zastavení)**
- 7 ► (přehrávání)**
- 8 ▲ (otevření/zavření)**
- 9 I/⏻ (zapnutí/pohotovostní režim)**
Zapnutí nebo vypnutí přehrávače do pohotovostního režimu.

Uzamknutí zásuvky pro disk (Child Lock) (Dětská pojistka)

Zásuvku pro disk můžete uzamknout, aby ji nebylo možné nechtěně otevřít. Zapněte přehrávač a podržte stisknuté tlačítko ► na přehrávači déle než 10 sekund. Zásuvka pro disk bude uzamknuta nebo odemknuta.

Zadní panel

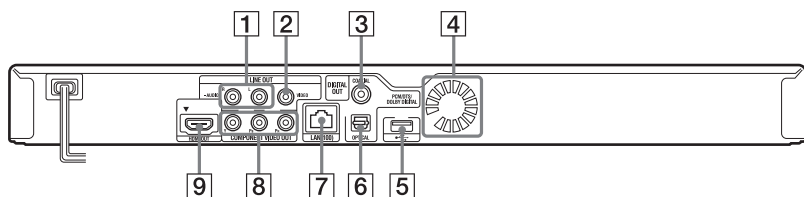

- | | |
|---|---|
| 1 Konektory LINE OUT (R-AUDIO-L) (Linkový výstup - audio) | 6 Konektor DIGITAL OUT (OPTICAL) (Digitální výstup - optický) |
| 2 Konektor LINE OUT (VIDEO) (Linkový výstup - video) | 7 Konektor LAN (100) |
| 3 Konektor DIGITAL OUT (COAXIAL) (Digitální výstup - koaxiální) | 8 Konektory COMPONENT VIDEO OUT (Y, P _B , P _R) (Komponentní video výstup) |
| 4 Ventilační otvory | 9 Konektor HDMI OUT (Výstup HDMI) |
| 5 Konektor  (USB) | |

Dálkový ovladač

Dostupné funkce dálkového ovladače se liší v závislosti na disku nebo stavu přehrávání.

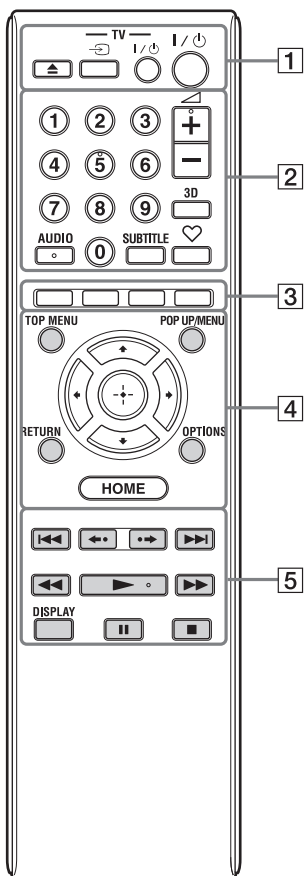

- Tlačítka 5, AUDIO (Zvukový doprovod), \triangleleft + a \blacktriangleright jsou opatřena výstupky. Při ovládání přehrávače se orientujte podle těchto výstupků.
- Šedě vyznačená tlačítka budou ve tmě svítit.

1 \triangle (otevření/zavření)

Otevření nebo zavření zásuvky pro disk.

-TV- \rightarrow (výběr TV vstupu)

Přepínání mezi televizorem a ostatními vstupními zdroji.

-TV- I/\circ (zapnutí/pohotovostní režim TV)

Zapnutí nebo vypnutí televizoru do pohotovostního režimu.

I/\circ (zapnutí/pohotovostní režim)

Zapnutí nebo vypnutí přehrávače do pohotovostního režimu.

2 Numerická tlačítka (0 - 9)

Zadávání čísel titulů/kapitol atd.

\triangleleft (hlasitost) +/-

Nastavení hlasitosti televizoru.

3D (strana 20)

Konverze 2D obsahu na simulovaný 3D obsah při připojení k 3D kompatibilním zařízením.

AUDIO (Zvukový doprovod) (strana 30)

Výběr jazyka zvukového doprovodu při přehrávání disků BD-ROM/DVD VIDEO se zvukovými stopami zaznamenanými v několika jazycích. Výběr zvukové stopy na discích CD.

SUBTITLE (Titulky) (strana 30)

Výběr jazyka titulků při přehrávání disků BD-ROM/DVD VIDEO s titulky zaznamenanými v několika jazycích.

\heartsuit (oblíbené) (strana 20)

Zobrazení internetového obsahu přidaného do seznamu Favourites List (Oblíbené pořady). Můžete uložit až 18 oblíbených internetových pořadů.

3 Barevná tlačítka (červené/zelené/žluté/modré)

Snadné provádění interaktivních funkcí.

4 TOP MENU (Hlavní nabídka)

Zobrazení nebo skrytí hlavní nabídky disku BD nebo DVD.

POP UP/MENU (Překryvná nabídka/ nabídka)

Zobrazení nebo skrytí překryvné nabídky disku BD-ROM nebo nabídky disku DVD.

OPTIONS (Možnosti) (strana 20)

Zobrazení nabídky s aktuálně dostupnými možnostmi.

HOME (Výchozí nabídka)

Zobrazení výchozí nabídky přehrávače. Zobrazení tapety při stisknutí na ikoně kategorie ve výchozí nabídce.

RETURN (Zpět)

Návrat do předchozí obrazovky.



Posunutí kurzoru pro výběr zobrazené položky.

Středové tlačítko (ENTER) (Potvrzení)

Potvrzení vybrané položky.

5 ◀◀/▶▶ (předchozí/následující)

Přeskočení na předchozí/následující kapitolu, skladbu/stopu nebo soubor.

◀◀/▶▶ (zopakování scény/ posun scény)

Rychlé posunutí scény o 10 sekund vzad/ 15 sekund vpřed.

◀◀/▶▶ (vyhledávání/zpomalené přehrávání/krokování obrazu)

- Při stisknutí během přehrávání se spustí vyhledávání vzad/vpřed. Po každém stisknutí tlačítka během přehrávání videa se bude rychlost vyhledávání měnit.
- Při stisknutí tlačítka na více než jednu sekundu v režimu pozastavení přehrávání spustíte zpomalené přehrávání.
- Krátkým stisknutím tlačítka v režimu pozastavení přehrávání provedete krokování obrazu (přehrávání po jednotlivých snímcích).



Zpomalené přehrávání nebo krokování obrazu není dostupné u 3D Blu-ray disku.

▶ (přehrávání)

Spuštění nebo obnovení přehrávání.

DISPLAY (Zobrazení) (strana 17)

Zobrazení informací o přehrávání a prohlížených webových stránkách na obrazovce.

|| (pozastavení)

Pozastavení nebo obnovení přehrávání.

■ (zastavení)

Zastavení přehrávání a uložení místa zastavení (místa obnovení přehrávání) do paměti.

Místo obnovení přehrávání titulu/skladby/stopy představuje místo posledního zastavení přehrávání nebo poslední fotografii při přehrávání fotografií.

Zobrazení výchozí nabídky

Výchozí nabídka se zobrazí po stisknutí tlačítka HOME (Výchozí nabídka). Pomocí tlačítek ◀▶ vyberte kategorii. Pomocí tlačítek ↑/↓ vyberte požadovanou položku a stiskněte tlačítko ENTER (Potvrzení).

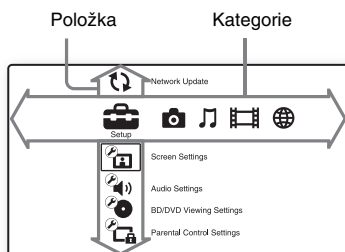

(Setup) (Nastavení): Provedení nastavení přehrávače.

(Photo) (Fotografie): Zobrazení fotografií.

(Music) (Hudba): Přehrávání hudby.

(Video) (Video): Přehrávání videa.

(Network) (Síť): Zobrazení síťových položek.

Krok 1: Připojení přehrávače

Napájecí kabel připojte až po připojení všech ostatních kabelů.

Dodávané příslušenství - viz část „Dodávané příslušenství“ (strana 38).

Připojení k televizoru

Podle vstupních konektorů dostupných na vašem televizoru vyberte jeden z níže uvedených způsobů připojení.

Při připojování dbejte na to, aby barva zástrčky kabelu odpovídala barvě konektoru.

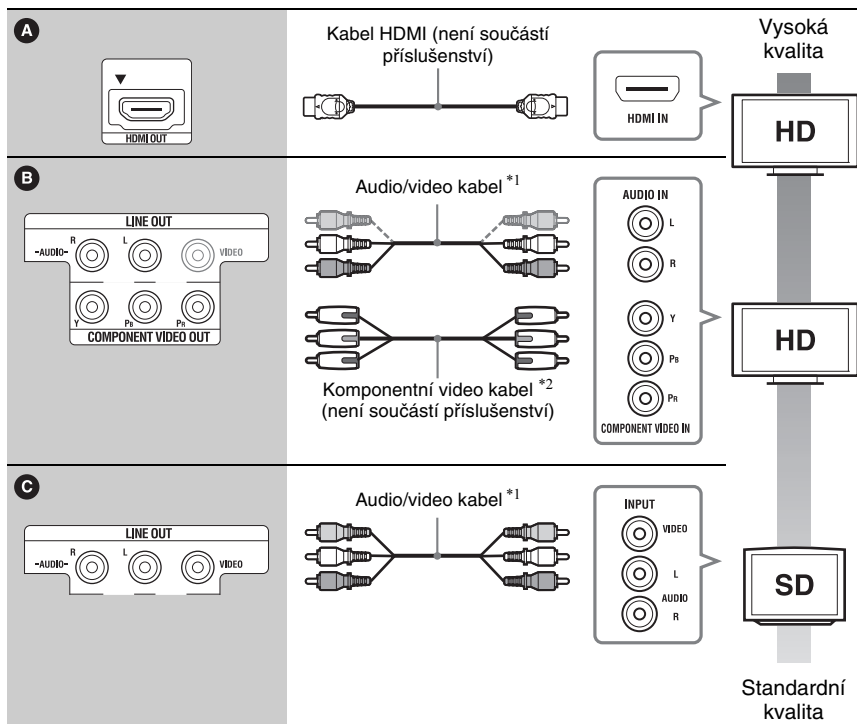
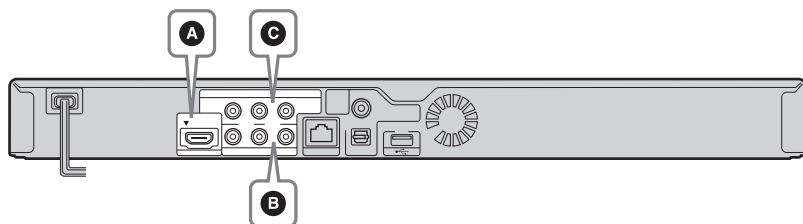

*1 Viz „Dodávané příslušenství“ (strana 38).

*2 Chráněný obsah na discích BD-ROM je na výstupu z konektoru COMPONENT VIDEO OUT (Komponentní video výstup) v rozlišení 480i/576i (strana 5).



Nepřipojujte přehrávač přes videorekordér. Video signály procházející videorekordérem mohou být ovlivněny systémy na ochranu autorských práv a obraz může být na televizoru zkreslený.

Připojení k AV zesilovači (receiver)

Podle vstupních konektorů dostupných na vašem AV zesilovači (receiver) vyberte jeden z níže uvedených způsobů připojení. Při výběru způsobu **A** nebo **B** proveďte odpovídající nastavení v nabídce „Audio Settings“ (Nastavení zvuku) (strana 29).

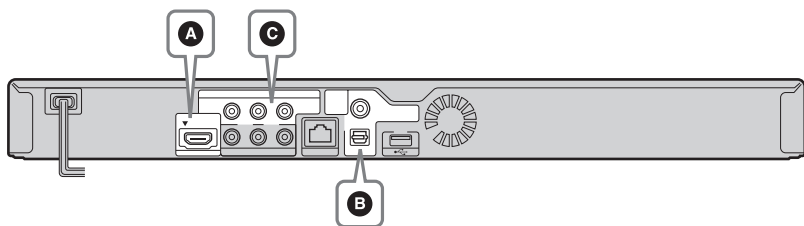

A



Kabel HDMI (není součástí příslušenství)

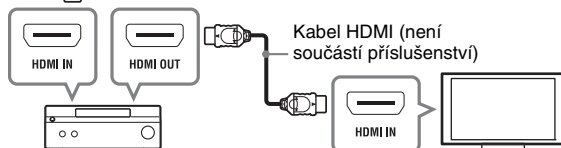

→ Nastavte položku „BD Audio MIX Setting“ (Nastavení sloučení zvuku u disku BD) (strana 29).

B

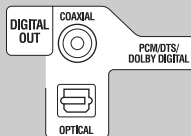

Digitální koaxiální kabel (není součástí příslušenství)

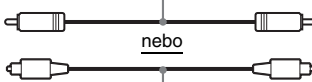

Digitální optický kabel (není součástí příslušenství)

→ Nastavte položky „Dolby Digital“^{*1} (strana 29) a „DTS“^{*2} (strana 29).

C

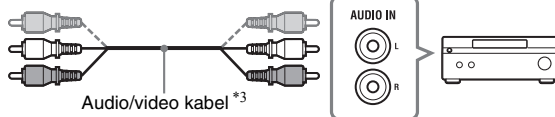
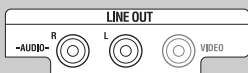

Audio/video kabel^{*3}

^{*1} Vyrobeno v licenci od společnosti Dolby Laboratories.
Dolby, Pro Logic a symbol dvojitého písmene D jsou obchodní značky společnosti Dolby Laboratories.

*2 Vyrobeno v licenci podle amerických patentů U.S. Patent #: 5451942; 5956674; 5974380; 5978762; 6226616; 6487535; 7212872; 7333929; 7392195; 7272567 a dalších amerických a celosvětově vydaných patentů a nahlášených patentových práv. DTS a Symbol jsou registrované obchodní značky a DTS-HD, DTS-HD Master Audio a loga DTS jsou obchodní značky společnosti DTS, Inc. Výrobek obsahuje software. © DTS, Inc. Všechna práva vyhrazena.

*3 Viz „Dodávané příslušenství“ (strana 38).

Krok 2: Easy Setup (Snadné nastavení)

Při prvním zapnutí

Chvilu počkejte, než se přehrávač zapne a spustí se funkce „Easy Setup“ (Snadné nastavení).

- 1** Vložte dvě baterie typu R6 (velikosti AA) tak, aby kontakty \oplus a \ominus na bateriích odpovídaly značkám uvnitř prostoru pro baterie.

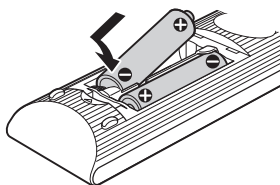

- 2** Připojte přehrávač do síťové zásuvky.



- 3** Stisknutím tlačítka I/⏻ zapněte přehrávač.

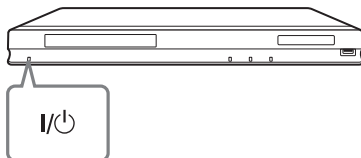

- 4** Zapněte televizor a přepněte vstup na televizoru tak, aby se na obrazovce zobrazil signál z přehrávače.

- 5** Proveďte funkci „Easy Setup“ (Snadné nastavení).

Postupujte podle zobrazených pokynů a pomocí tlačítek $\leftarrow/\uparrow/\downarrow/\rightarrow$ a ENTER (Potvrzení) na dálkovém ovladači proveďte základní nastavení.

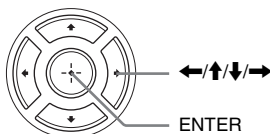

Připojení k síti LAN

Wired Setup (Nastavení kabelového připojení)

Připojte kabel LAN do konektoru LAN (100) na přehrávači.

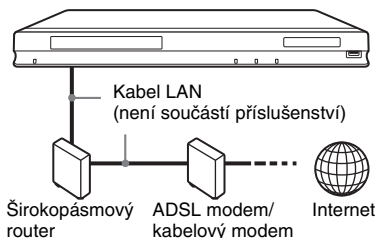

Doporučujeme použít stíněný síťový kabel (kabel LAN, přímý nebo křížený).

Provedení síťových nastavení

Vyberte nabídku „Network Settings“ (Síťová nastavení), položku „Internet Settings“ (Nastavení internetu) a možnost „Wired Setup“ (Nastavení kabelového připojení) (strana 32) a postupujte podle zobrazených pokynů pro dokončení nastavení.

USB Wireless Setup (Nastavení bezdrátového USB připojení)

Vypněte přehrávač a připojte USB WLAN adaptér (UWA-BR100, dostupný od listopadu 2010) do USB konektoru na přední nebo zadní straně přehrávače.



USB WLAN adaptér nemusí být v některých zemích/oblastech dostupný.

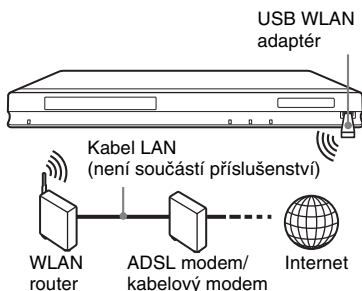

Provedení síťových nastavení

Vyberte nabídku „Network Settings“ (Síťová nastavení), položku „Internet Settings“ (Nastavení internetu) a možnost „USB Wireless Setup“ (Nastavení bezdrátového USB připojení) (strana 32) a postupujte podle zobrazených pokynů pro dokončení nastavení.

Wireless Setup (Nastavení bezdrátového připojení)

Použijte funkci bezdrátové sítě LAN, která je integrována v přehrávači.

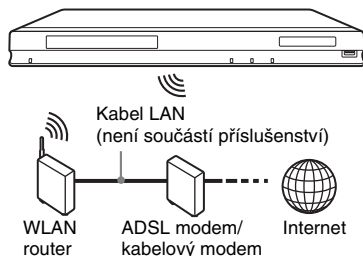

Provedení síťových nastavení

Vyberte nabídku „Network Settings“ (Síťová nastavení), položku „Internet Settings“ (Nastavení internetu) a možnost „Wireless Setup(built-in)“ (Nastavení bezdrátového připojení - integrovaná funkce) (strana 32) a postupujte podle zobrazených pokynů pro dokončení nastavení.

Přehrávání disku

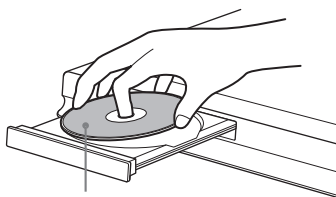

Disky podporované tímto přehrávačem - viz část „Disky, které lze přehrávat“ (strana 38).

- 1 Přepněte vstup na televizoru tak, aby se na obrazovce zobrazil signál z přehrávače.**
- 2 Stiskněte tlačítko  a vložte disk do zásuvky pro disk.**



Přehrávanou stranou směrem dolů

- 3 Stisknutím tlačítka  zavřete zásuvku pro disk.**

Spustí se přehrávání. Pokud se přehrávání automaticky nespustí, vyberte ikonu  (Video) (Video),  (Music) (Hudba) nebo  (Photo) (Fotografie) a stiskněte tlačítko ENTER (Potvrzení).

Používání funkce BONUSVIEW (Bonusový materiál)/BD-LIVE (Online obsah BD)

Některé disky BD-ROM s logem „BD-LIVE“ * obsahují bonusový materiál a další data, která lze stáhnout a přehrát.

* .

- 1 Připojte USB paměť do USB konektoru na zadní straně přehrávače (strana 9).** Jako lokální úložiště dat použijte USB paměť s kapacitou aspoň 1 GB.

- 2 Připravte přehrávač na použití funkce BD-LIVE (Online obsah BD) (platí pouze pro funkci BD-LIVE).**

- Připojte přehrávač k síti (strana 15).
- Nastavte položku „BD Internet Connection“ (Internetové připojení k obsahu BD) na „Allow“ (Povolit) (strana 30).

- 3 Vložte disk BD-ROM obsahující funkci BONUSVIEW (Bonusový materiál)/BD-LIVE (Online obsah BD).**

Další postup se liší v závislosti na disku. Přečtěte si pokyny uvedené na obalu disku.



Pro vymazání dat uložených na USB paměti vyberte položku „Erase BD Data“ (Vymazání dat BD) v nabídce  (Video) (Video) a stiskněte tlačítko ENTER (Potvrzení). Veškerá data uložená ve složce bude budou vymazána.

Použití funkce Blu-ray 3D

Můžete přehrávat 3D blu-ray disk s logem „Blu-ray 3D“.*



- 1 Připravte přehrávač, aby bylo možné přehrávat 3D blu-ray disk.**

- Pomocí vysokorychlostního kabelu HDMI připojte přehrávač k 3D kompatibilnímu zařízení.
- Nastavte položky „3D Output Setting“ (Nastavení výstupu 3D obrazu) a „TV Screen Size Setting for 3D“ (Nastavení velikosti TV obrazovky pro výstup 3D obrazu) v nabídce „Screen Settings“ (Nastavení obrazovky) (strana 27).

- 2 Vložte 3D blu-ray disk.**

Další postup se liší v závislosti na disku. Přečtěte si pokyny uvedené na obalu disku.



Viz rovněž návod k obsluze dodaný s vaším televizorem a připojeným zařízením.

Zobrazení informací o přehrávání

Stisknutím tlačítka DISPLAY (Zobrazení) můžete zkontrolovat informace o přehrávání atd.

Zobrazené informace závisí na typu disku a stavu přehrávání.

Příklad: při přehrávání disku BD-ROM

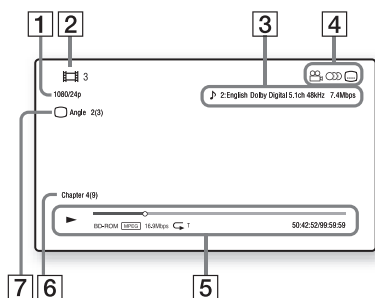

- 1 Výstupní rozlišení/video frekvence
- 2 Číslo nebo název titulu
- 3 Aktuálně vybrané nastavení zvukového doprovodu
- 4 Dostupné funkce (📐 úhel záběru, 🎧 zvukový doprovod, 🗨️ titulky)
- 5 Informace o přehrávání
Zobrazení režimu přehrávání, lišty se stavem přehrávání, typu disku, video kodeku, datového toku, typu opakovaného přehrávání, uplynulé doby přehrávání a celkové doby přehrávání.
- 6 Číslo kapitoly
- 7 Aktuálně vybraný úhel záběru

Přehrávání z USB zařízení

Můžete přehrávat video/hudbu/fotografie z připojeného USB zařízení. USB zařízení podporovaná tímto přehrávačem - viz část „Typy souborů, které lze přehrávat“ (strana 39).

1 Připojte USB zařízení do USB konektoru na přehrávači.

Před připojením si přečtěte pokyny dodané s USB zařízením.

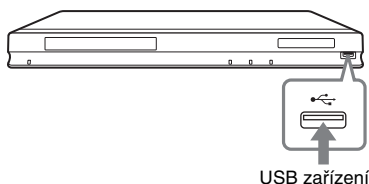

2 Pomocí tlačítek ←/→ vyberte ve výchozí nabídce ikonu 📺 (Video) (Video), 🎵 (Music) (Hudba) nebo 📷 (Photo) (Fotografie).

3 Pomocí tlačítek ↑/↓ vyberte položku 🖱️ (USB device) (USB zařízení) a stiskněte tlačítko ENTER (Potvrzení).

Přehrávání přes síť

Streamování internetového videa pomocí funkce BRAVIA Internet Video

Tato funkce slouží jako brána přinášející vybraný internetový obsah a množství videí na vyžádání přímo do vašeho přehrávače.



Před přehráváním určitého internetového obsahu může být vyžadována registrace prostřednictvím počítače.

1 Připravte přehrávač na použití funkce BRAVIA Internet Video.

Připojte přehrávač k síti (strana 15).

2 Pomocí tlačítek ←/→ vyberte ve výchozí nabídce ikonu (Video) (Video), (Music) (Hudba) nebo (Photo) (Fotografie).



3 Pomocí tlačítek ↑/↓ vyberte ikonu poskytovatele internetového obsahu a stiskněte tlačítko ENTER (Potvrzení).

Pokud nebyl získán seznam internetových obsahů, zobrazí se příslušná ikona nebo nová ikona.

Použití ovládacího panelu

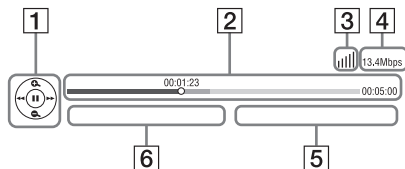
Ovládací panel se zobrazí při spuštění přehrávání video souboru. V závislosti na poskytovateli internetového obsahu se mohou zobrazené položky lišit. Pro opětovné zobrazení stiskněte tlačítko DISPLAY (Zobrazení).



- 1 Ovládací prvky
Stisknutím tlačítek ←/↑/↓/→ nebo tlačítka ENTER (Potvrzení) proveďte požadované operace týkající se přehrávání.
- 2 Lišta se stavem přehrávání
Stavová lišta, kurzor označující aktuální pozici, doba přehrávání, délka video souboru
- 3 Stav sítě
 indikuje sílu signálu bezdrátového připojení.
 indikuje kabelové připojení.
- 4 Přenosová rychlost sítě
- 5 Název následujícího video souboru
- 6 Název aktuálně vybraného video souboru

Přehrávání souborů v domácí síti (DLNA)

Přehrávač (DLNA přehrávač) umožňuje přehrávat přes síť video/hudbu/fotografie uložené na jiném DLNA kompatibilním zařízení (DLNA server).

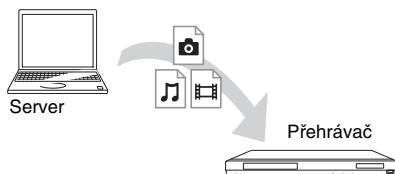

1 Připravte přehrávač na použití funkce DLNA.

- Připojte přehrávač k síti (strana 15).
- Připravte ostatní zařízení kompatibilní s funkcí DLNA. Viz návod k obsluze příslušného zařízení.

2 V nabídce (Video) (Video), (Music) (Hudba) nebo (Photo) (Fotografie) vyberte ikonu DLNA serveru.

3 Pomocí tlačítek ↑/↓ vyberte soubor, který chcete přehrát a stiskněte tlačítko ENTER (Potvrzení).

Ovládání přehrávače prostřednictvím jiného zařízení (multimediální síťový přehrávač)

Při přehrávání souborů z DLNA serveru na přehrávači můžete používat DLNA ovládací zařízení (telefon atd.) pro ovládání přehrávání.



Viz návod k obsluze příslušného DLNA ovládacího zařízení.

Přehrávání stejné hudby v různých místnostech (PARTY STREAMING)

Prostřednictvím výrobků Sony (host režim PARTY), které jsou kompatibilní s funkcemi DLNA a PARTY STREAMING, můžete přehrávat hudební soubory na přehrávači (hostitel režim PARTY) v různých místnostech současně.

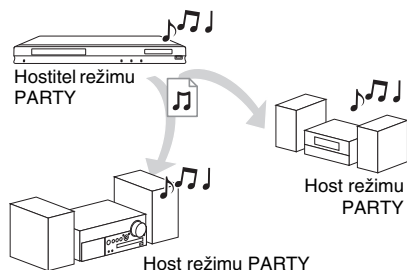

1 Připravte přehrávač na použití funkce PARTY STREAMING.

- Připojte přehrávač k síti (strana 15).
- Připojte zařízení kompatibilní s funkcí PARTY STREAMING k síti.

2 Vyberte skladbu v nabídce (Music) (Hudba).

3 Vyberte položku „Start Party“ (Spuštění párty režimu) v nabídce možností.

Přidání zařízení do režimu PARTY (pouze pro hosta režimu PARTY)

Vyberte položku (Party) (Párty) v nabídce (Music) (Hudba) a potom vyberte ikonu zařízení, které je hostitelem režimu PARTY.

Ukončení režimu PARTY

Stiskněte tlačítko HOME (Výchozí nabídka).



Dostupnost a řada výrobků kompatibilních s funkcí PARTY STREAMING se liší podle oblasti.

Vyhledávání informací o videu/hudbě

S použitím technologie Gracenote můžete získat informace o obsahu a vyhledat další související informace.

1 Připojte přehrávač k síti (strana 15).

2 Vložte požadovaný disk nebo připojte USB zařízení.

- Video: pouze disk BD-ROM nebo DVD-ROM
- Hudba: pouze disk CD-DA nebo USB zařízení

3 Pomocí tlačítek vyberte nabídku (Video) (Video) nebo (Music) (Hudba).

4 Pomocí tlačítek ↑/↓ vyberte položku (Video Search) (Vyhledávání videa) nebo (Music Search) (Vyhledávání hudby) a stiskněte tlačítko ENTER (Potvrzení).

Zobrazí se informace o obsahu.

Příklad: seznam děl vybraného účinkujícího

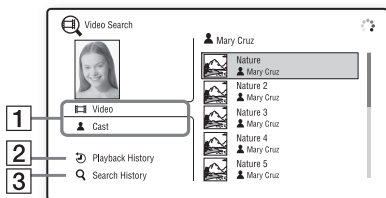

- 1 Podrobné informace o obsahu
Zobrazení seznamu s informacemi, jako je například titul, účinkující, skladba nebo interpret.
- 2 Playback History
Zobrazení titulu v historii přehrávání disku BD-ROM/DVD-ROM/CD-DA.
- 3 Search History
Zobrazení seznamu historie vyhledávání.

Vyhledání dalších souvisejících informací

Vyberte položku ze seznamu a potom vyberte možnost „Information Search“ (Vyhledávání informací) nebo „Internet Video Search“ (Vyhledávání internetového videa).

Dostupné možnosti

Po stisknutí tlačítka OPTIONS (Možnosti) budou k dispozici různá nastavení a operace týkající se přehrávání. Dostupné položky se liší v závislosti na stavu přehrávání.

Obecné možnosti

Položka	Podrobnosti
Repeat Setting (Nastavení opakovaného přehrávání)	Nastavení opakovaného přehrávání.
3D Menu (Nabídka 3D obsahu)	<ul style="list-style-type: none"> • Simulated 3D (Simulovaný 3D obsah): Nastavení simulovaného 3D efektu. • 3D Depth Adjustment (Nastavení hloubky 3D obsahu): Nastavení hloubky 3D obrazu.
Favourites List (Oblíbené pořady)	Zobrazení seznamu Favourites List (Oblíbené pořady).
Play/Stop (Přehrávání/zastavení)	Spuštění nebo zastavení přehrávání.
Play from start (Přehrávání od začátku)	Přehrávání položky od začátku.
Add to Favourites (Přidat mezi oblíbené pořady)	Přidání internetového obsahu do seznamu Favourites List (Oblíbené pořady).
Remove from Favourites (Vymazat z oblíbených pořadů)	Vymazání internetového obsahu ze seznamu Favourites List (Oblíbené pořady).

Pouze kategorie (Video) (Video)

Položka	Podrobnosti
3D Output Setting (Nastavení výstupu 3D obrazu)	Nastavení automatického výstupu 3D obrazu.
A/V SYNC (A/V synchronizace)	Nastavení prodlevy mezi obrazem a zvukem zpožděním výstupu zvuku vzhledem k výstupu obrazu (0 až 120 milisekund).
Video Settings (Nastavení obrazu)	<ul style="list-style-type: none"> • Picture Quality Mode (Režim kvality obrazu): Výběr požadovaného nastavení obrazu. Možnosti „Auto“ (Automaticky), „Custom1“ (Uživatel 1) a „Custom2“ (Uživatel 2) jsou dostupné pouze v případě HDMI připojení. • Texture Remaster (Úprava textur): Úprava ostrosti a detailů okrajových částí obrazu. • Super Resolution (Úprava rozlišení): Zlepšení rozlišení. • Smoothing (Vyhlazení): Omezení obrazového šumu vyhlazením přechodů u neostrých oblastí. • Contrast Remaster (Úprava kontrastu): Automatická úprava úrovně černé a bílé tak, aby nebyl obraz příliš tmavý. • Clear Black (Čistá černá): Úprava zobrazení tmavých oblastí obrazu. Nedochází k potlačení stínování, což umožňuje věrnou reprodukci černých odstínů.
Pause (Pozastavení)	Pozastavení přehrávání.
Top Menu (Hlavní nabídka)	Zobrazení hlavní nabídky disku BD nebo DVD.

Položka	Podrobnosti
Menu/Popup Menu (Nabídka/překryvná nabídka)	Zobrazení překryvné nabídky disku BD-ROM nebo nabídky disku DVD.
Title Search (Vyhledávání titulů)	Vyhledání titulu na disku BD-ROM/DVD VIDEO a spuštění přehrávání od začátku.
Chapter Search (Vyhledávání kapitol)	Vyhledání kapitoly a spuštění přehrávání od začátku.
Angle (Úhel záběru)	Změna úhlu záběru při přehrávání disku BD-ROM/DVD VIDEO se scénami zaznamenanými z různých úhlů.
IP Content NR Pro (Pokročilé potlačení šumu u internetového obsahu)	Nastavení kvality obrazu u internetového obsahu.
Video Search (Vyhledávání videa)	Zobrazení informací o disku BD-ROM/DVD-ROM s použitím technologie Gracenote.

Pouze kategorie (Music) (Hudba)

Položka	Podrobnosti
Add Slideshow BGM (Přidat zvukový doprovod pro prezentaci)	Použití hudebních souborů na USB paměti pro zvukový doprovod během prezentace.
Start Party (Spuštění párty režimu)	Spuštění režimu PARTY s vybraným zdrojem. V závislosti na zdroji se tato položka nemusí zobrazit.
Leave Party (Opuštění párty režimu)	Opuštění režimu PARTY, kterého se přehrávač účastní. Funkce PARTY STREAMING nastavená u ostatních zařízení bude pokračovat.

Položka	Podrobnosti
Close Party (Ukončení párty režimu)	Ukončení režimu PARTY, kterého se přehrávač účastní. Funkce PARTY STREAMING nastavená u všech ostatních zařízení bude ukončena.
Music Search (Vyhledávání hudby)	Zobrazení informací o disku CD-DA s použitím technologie Gracenote.

Pouze kategorie (Photo) (Fotografie)

Položka	Podrobnosti
Slideshow Speed (Rychlost prezentace)	Změna rychlosti prezentace.
Slideshow Effect (Efekt při prezentaci)	Nastavení efektu při přehrávání prezentace.
Slideshow BGM (Zvukový doprovod při prezentaci)	<ul style="list-style-type: none"> • Off (Vypnuto): Vypnutí této funkce. • My Music from USB (Moje hudba z USB): Nastavení hudebních souborů registrovaných v položce „Add Slideshow BGM“ (Přidat zvukový doprovod pro prezentaci). • Play from Music CD (Přehrávání z hudebního CD): Nastavení skladeb z disku CD-DA.
Slideshow (Prezentace)	Přehrávání prezentace.
Rotate Left (Otočení vlevo)	Otočení fotografie o 90° proti směru hodinových ručiček.
Rotate Right (Otočení vpravo)	Otočení fotografie o 90° ve směru hodinových ručiček.

Prohlížení webových stránek

Můžete se připojit k internetu a prohlížet si webové stránky.

- 1** Připravte přehrávač, aby bylo možné prohlížet webové stránky.
Připojte přehrávač k síti (strana 15).
- 2** Pomocí tlačítek \leftarrow/\rightarrow vyberte ve výchozí nabídce ikonu 🌐 (Network) (Sít).
- 3** Pomocí tlačítek \uparrow/\downarrow vyberte položku www (Internet Browser) (Internetový prohlížeč) a stiskněte tlačítko ENTER (Potvrzení).



Některé webové stránky používají funkce, které tento prohlížeč nepodporuje. Některé webové stránky nemusí být zobrazeny správně nebo nemusí být funkční.

Zadání adresy

V nabídce možností vyberte položku „URL entry“ (Zadání adresy). Pomocí softwarové klávesnice zadejte adresu a vyberte možnost „Enter“ (Potvrzení).

Nastavení domovské stránky

Jestliže je zobrazena stránka, kterou chcete nastavit, vyberte v nabídce možností položku „Set as start page“ (Nastavit jako domovskou stránku).

Ukončení internetového prohlížeče

Stiskněte tlačítko HOME (Výchozí nabídka).

Obrazovka internetového prohlížeče

Stisknutím tlačítka DISPLAY (Zobrazení) můžete zkontrolovat informace o webových stránkách.

Zobrazené informace závisí na konkrétních webových stránkách a na stavu aktuální stránky.

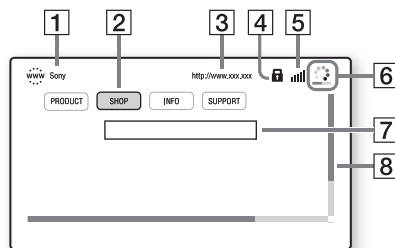

- 1** Název stránky
- 2** Kurzor
Pro zobrazení příslušných webových stránek přesuňte kurzor stisknutím tlačítek $\leftarrow/\uparrow/\downarrow/\rightarrow$ a stiskněte tlačítko ENTER (Potvrzení).
- 3** Adresa stránky
- 4** Ikona SSL
Zobrazí se, pokud jsou webové stránky zabezpečeny.
- 5** Indikátor síly signálu (pouze bezdrátové připojení)
- 6** Stavová lišta/ikona načítání
Zobrazí se, pokud probíhá načítání stránky nebo stahování/přenos souborů.
- 7** Pole pro zadávání textu
Stisknutím tlačítka ENTER (Potvrzení) a výběrem položky „Input“ (Vstup) v nabídce možností zobrazte softwarovou klávesnici.
- 8** Posuvná lišta
Stisknutím tlačítek $\leftarrow/\uparrow/\downarrow/\rightarrow$ posuňte stránku požadovaným směrem.

Dostupné možnosti

Po stisknutí tlačítka OPTIONS (Možnosti) budou k dispozici různá nastavení a operace. Dostupné položky se liší v závislosti na aktuálním stavu.

Položka	Podrobnosti
Browser Setup (Nastavení prohlížeče)	<ul style="list-style-type: none">• Zoom (Zoom): Zvětšení nebo zmenšení velikosti zobrazeného obsahu.• JavaScript Setup (Nastavení JavaScriptu): Povolení nebo zakázání JavaScriptu.• Cookie Setup (Nastavení cookies): Povolení nebo zakázání ukládání cookies.• SSL Alarm Display (Zobrazení upozornění SSL): Povolení nebo zakázání SSL.
Input (Vstup)	Zobrazení softwarové klávesnice pro zadávání znaků během prohlížení webových stránek.
Break (Mezera)	Přesunutí kurzoru na další řádek v poli pro zadávání textu.
Delete (Vymazání)	Vymazání jednoho znaku nalevo od kurzoru během zadávání textu.
Window List (Seznam oken)	Zobrazení seznamu všech webových stránek. Výběrem okna se můžete vrátit na předchozí zobrazené webové stránky.
Bookmark List (Seznam záložek)	Zobrazení seznamu záložek.
Character encoding (Kódování znaků)	Nastavení kódu znaků.
Previous page/Next page (Předchozí/následující stránka)	Přechod na předchozí/následující stránku.
Cancel loading (Zastavení)	Zastavení načítání stránky.

Položka	Podrobnosti
Reload (Obnovení)	Opětovné načtení stejné stránky.
URL entry (Zadání adresy)	Jestliže je zobrazena softwarová klávesnice, můžete zadat adresu URL.
Add to Bookmark (Přidat do záložek)	Přidání aktuálně zobrazené stránky do seznamu záložek.
Set as start page (Nastavit jako domovskou stránku)	Nastavení aktuálně zobrazené stránky jako výchozí stránky při spuštění.
Open in new window (Otevřít v novém okně)	Otevření odkazu v novém okně.
Display certificate (Zobrazit certifikát)	Zobrazení serverových certifikátů odesílaných z webových stránek, které podporují SSL.

Používání aplikace Skype

Skype představuje komunikační software využívající internet.

Pomocí přehrávače budete moci používat následující funkce:

- bezplatné video hovory/hlasové hovory s jiným uživatelem aplikace Skype,
- volání do pevných a mobilních sítí (je třeba zakoupit Skype kredit).



Počítač



Telefony

1 Připravte přehrávač na použití aplikace Skype.

- Připojte přehrávač k síti (strana 15).
- Připojte webovou kameru s mikrofonem do USB konektoru (strana 8).

2 Pomocí tlačítek \leftarrow/\rightarrow vyberte ve výchozí nabídce ikonu (Sít).

3 Pomocí tlačítek \uparrow/\downarrow vyberte položku (Skype) a stiskněte tlačítko ENTER (Potvrzení).

Při prvním spuštění aplikace Skype postupujte podle zobrazených pokynů a přihlaste se k účtu Skype. Pokud nemáte svůj vlastní účet, vytvořte si jej.



Podrobné informace o dostupných webových kamerách získáte na následujících webových stránkách:

Pro zákazníky v Evropě
<http://support.sony-europe.com/>

Používání nabídky Skype

Po přihlášení budete moci uskutečnit/přijmout hovor nebo provést nastavení aplikace Skype.

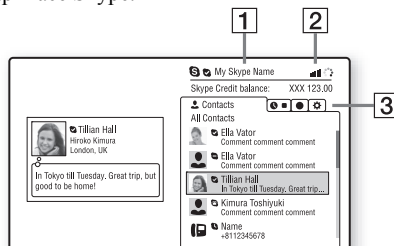

1 Vaše Skype jméno

2 Indikátor síly signálu (pouze bezdrátové připojení)

3 Oblast se záložkami

- **Contacts (Kontakty):** Zobrazení kontaktů, kterým můžete volat.
- **History (Historie):** Zobrazení historie hovorů.
- **Tools (Nástroje):** Použití užitečných funkcí, jako je například vyhledávání kontaktů.
- **Settings (Nastavení):** V položce „Additional Skype services“ (Další služby Skype) nabídky „My Account“ (Můj účet) si můžete zakoupit Skype kredit.

Uskutečnění hovoru

V nabídce aplikace Skype vyberte ikonu kontaktu, kterému chcete volat a stiskněte tlačítko ENTER (Potvrzení).

Přijetí hovoru

Spusťte aplikaci Skype a přihlaste se.

Ukončení aplikace Skype

Stiskněte tlačítko HOME (Výchozí nabídka). Jestliže se přihlásíte a potom ukončíte aplikaci Skype, zůstane vaše heslo uloženo v paměti přehrávače. Pro vymazání vašeho hesla se před ukončením aplikace Skype odhlaste.

Přihlášení k jinému účtu

Vyberte položku „Sign Out“ (Odhlášení) v nabídce možností.

Ve výchozí nabídce vyberte ikonu **S** a postupujte podle zobrazených pokynů.

Obrazovka aplikace Skype

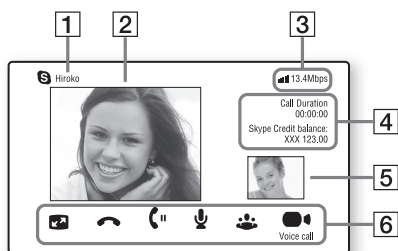

- 1 Jméno kontaktu
- 2 Video obraz kontaktu (pouze pro video hovory)
- 3 Indikátor síly signálu/přenosové rychlosti sítě (pouze bezdrátové připojení)
- 4 Call Duration/Skype Credit balance (Doba hovoru/výše Skype kreditu)
- 5 Váš video obraz (pouze pro video hovory)
- 6 Dostupná tlačítka

Dostupná tlačítka se liší v závislosti na aktuálním stavu.

- Full screen/Window screen (Celá obrazovka/okno): Změna režimu zobrazení.
- Hang Up (Ukončení hovoru)
- Hold/Resume (Přidržení/obnovení hovoru)
- Mute/Unmute (Vypnutí/zapnutí mikrofonu)
- Start My Video/Stop My Video (Zobrazení/skrytí mého video obrazu): Zobrazení/skrytí vašeho video obrazu.
- Voice call/Video call (Hlasový hovor/video hovor)





Dostupné možnosti

Po stisknutí tlačítka OPTIONS (Možnosti) budou k dispozici různá nastavení a operace. Dostupné položky se liší v závislosti na aktuálním stavu.

Položka	Podrobnosti
Switch Display (Přepnutí zobrazení)	Přepnutí mezi zobrazením kontaktů/historie hovorů.
Change Status (Změna stavu)	Změna stavu v aplikaci Skype.
Sign Out (Odhlášení)	Ukončení aplikace Skype.
About Skype (O aplikaci Skype)	Zobrazení obrazovky s autorskými právy.
Microphone Settings (Nastavení mikrofonu)	Nastavení připojeného mikrofonu.
Buy Skype Credit (Zakoupení Skype kreditu)	Zobrazení webových stránek aplikace Skype na internetu.
Help (Nápověda)	Zobrazení nápovědy k aplikaci Skype.

Použití nabídek nastavení

Pokud chcete změnit nastavení přehrávače, vyberte ve výchozí nabídce ikonu  (Setup) (Nastavení).
Výchozí nastavení jsou potvrzena.

- 1 Pomocí tlačítek / vyberte ve výchozí nabídce ikonu  (Setup) (Nastavení).
- 2 Pomocí tlačítek / vyberte ikonu požadované nabídky a stiskněte tlačítko ENTER (Potvrzení).

Ikona	Popis
	Network Update (Síťová aktualizace) (strana 27) Aktualizace softwaru přehrávače.
	Screen Settings (Nastavení obrazovky) (strana 27) Nastavení obrazu podle typu konektorů použitých pro připojení.
	Audio Settings (Nastavení zvuku) (strana 29) Nastavení zvuku podle typu konektorů použitých pro připojení.
	BD/DVD Viewing Settings (Nastavení přehrávání BD/DVD) (strana 30) Podrobná nastavení přehrávání disků BD/DVD.
	Parental Control Settings (Nastavení rodičovského zámku) (strana 30) Podrobná nastavení funkce Parental Control (Rodičovský zámek).
	Music Settings (Nastavení hudby) (strana 31) Podrobná nastavení přehrávání disků Super Audio CD.

Ikona	Popis
	System Settings (Systémová nastavení) (strana 31) Nastavení přehrávače.
	Network Settings (Síťová nastavení) (strana 32) Podrobná nastavení připojení k síti a internetu.
	Easy Setup (Snadné nastavení) (strana 33) Opětovné spuštění funkce Easy Setup (Snadné nastavení) pro provedení základních nastavení.
	Resetting (Reset) (strana 33) Obnovení výchozích nastavení přehrávače.

Network Update (Síťová aktualizace)

Pro aktualizaci softwaru přehrávače přes síť vyberte možnost „OK“.



- Doporučujeme provádět síťovou aktualizaci přibližně každé 2 měsíce.
- Podrobné informace o funkcích aktualizace získáte na následujících webových stránkách:

Pro zákazníky v Evropě
<http://support.sony-europe.com/>

Screen Settings (Nastavení obrazovky)

3D Output Setting (Nastavení výstupu 3D obrazu)

Auto (Automaticky): Za normálních okolností vyberte tuto možnost.

Off (Vypnuto): Vyberte pro zobrazení veškerého obsahu v 2D.

TV Screen Size Setting for 3D (Nastavení velikosti TV obrazovky pro výstup 3D obrazu)

Nastavení velikosti obrazovky vašeho 3D televizoru.

TV Type (Typ televizoru)

16:9: Tuto možnost vyberte při připojení k širokoúhlému televizoru nebo televizoru s funkcí širokoúhlého režimu.
4:3: Tuto možnost vyberte při připojení k televizoru 4:3 bez funkce širokoúhlého režimu.

Screen Format (Formát obrazu)

Original (Originální): Tuto možnost vyberte při připojení k televizoru s funkcí širokoúhlého režimu. Zobrazení obrazu s poměrem stran 4:3 ve formátu 16:9 i na širokoúhlém televizoru.

Fixed Aspect Ratio (Pevný poměr stran): Změna velikosti obrazu tak, aby odpovídal velikosti obrazovky se zachováním originálního poměru stran obrazu.

DVD Aspect Ratio (Poměr stran obrazu u DVD)

Letter Box: Zobrazení širokoúhlého obrazu s černými pruhy v horní a dolní části.



Pan & Scan: Zobrazení obrazu v plné výšce na celou obrazovku s ořізnutím bočních stran.

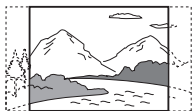

Cinema Conversion Mode (Režim filmové konverze)

Auto (Automaticky): Za normálních okolností vyberte tuto možnost. Přehrávač automaticky rozpozná, zda se jedná o video materiál nebo filmový materiál a vybere vhodný způsob konverze.

Video (Video): Vždy bude vybrán způsob konverze vhodný pro video materiál bez ohledu na druh materiálu.

Output Video Format (Formát výstupního video signálu)

HDMI: Za normálních okolností vyberte možnost „Auto“ (Automaticky). Pro výstup obrazu v rozlišení zaznamenaném na disku vyberte možnost „Original Resolution“ (Originální rozlišení). Pokud je rozlišení nižší než SD, bude zvýšeno na rozlišení SD.

Component Video (Komponentní video): Výběr rozlišení, které odpovídá vašemu televizoru.

Video (Video): Automatické nastavení nejnižšího rozlišení.



- Při současném připojení konektoru HDMI OUT (Výstup HDMI) a jiných výstupních video konektorů vyberte možnost „Component Video“ (Komponentní video).
- Pokud se při výběru rozlišení u možnosti „HDMI“ nebo „Component Video“ (Komponentní video) nezobrazí žádný obraz, zkuste použít jiné nastavení.
- Při připojení prostřednictvím konektorů COMPONENT VIDEO OUT (Komponentní video výstup) a výběru možnosti „Component Video“ (Komponentní video) bude přehrávání chráněného obsahu z disku BD-ROM probíhat pouze v rozlišení 480i (strana 5).

BD/DVD-ROM 1080/24p Output (Výstup 1 080/24p z disku BD/DVD-ROM)

Auto (Automaticky): Výstup video signálů 1 920 × 1 080p/24 Hz pouze při připojení televizoru kompatibilního s video signály 1 080/24p do konektoru HDMI OUT (Výstup HDMI).

Off (Vypnuto): Tuto možnost vyberte, pokud není váš televizor kompatibilní s video signály 1 080/24p.

YCbCr/RGB (HDMI)

Auto (Automaticky): Automatické rozpoznání typu připojeného televizoru a výběr vhodného nastavení barev.

YCbCr (4:2:2): Výstup video signálů YCbCr 4:2:2.

YCbCr (4:4:4): Výstup video signálů YCbCr 4:4:4.

RGB: Výstup video signálů RGB.

HDMI Deep Colour Output (Výstup HDMI Deep Colour)

Auto (Automaticky): Za normálních okolností vyberte tuto možnost.

12bit/10bit (12 bitů/10 bitů): Výstup 12bitových/10bitových video signálů při připojení televizoru kompatibilního s technologií Deep Colour.

Off (Vypnuto): Tuto možnost vyberte, pokud je obraz nestabilní nebo barvy nejsou přirozené.

SBM (Super Bit Mapping)

On (Zapnuto): Vyhlazení video signálu vystupujícího z konektoru HDMI OUT (Výstup HDMI).

Off (Vypnuto): Získání zkreslených video signálů nebo nepřirozených barev.

Pause Mode (Režim pauzy)

Auto (Automaticky): Za normálních okolností vyberte tuto možnost. Dynamický pohyblivý obraz je zobrazen ostře.

Frame (Snímek): Zobrazení statického obrazu s vysokým rozlišením.

Audio Settings (Nastavení zvuku)

Audio (HDMI) (Zvuk - HDMI)

Auto (Automaticky): Za normálních okolností vyberte tuto možnost. Výstup audio signálů probíhá v závislosti na stavu připojeného HDMI zařízení.

PCM: Výstup signálů PCM z konektoru HDMI OUT (Výstup HDMI).

DSD Output Mode (Výstupní režim DSD)

On (Zapnuto): Výstup signálů DSD z konektoru HDMI OUT (Výstup HDMI) při přehrávání disku Super Audio CD. Při výběru možnosti „On“ (Zapnuto) nebude z ostatních konektorů vystupovat žádný signál.

Off (Vypnuto): Výstup signálů PCM z konektoru HDMI OUT (Výstup HDMI) při přehrávání disku Super Audio CD.

BD Audio MIX Setting (Nastavení sloučení zvuku u disku BD)

On (Zapnuto): Výstup zvuku získaného sloučením interaktivního a sekundárního zvuku do primárního zvuku.

Off (Vypnuto): Výstup pouze primárního zvuku. Tuto možnost vyberte pro výstup HD audio signálů do AV zesilovače (receiveru).

Dolby Digital

Downmix PCM (Sloučení PCM): Konverze a výstup lineárních PCM signálů. Tuto možnost vyberte v případě připojení k audio zařízení bez vestavěného dekodéru Dolby Digital.

Dolby Digital: Tuto možnost vyberte v případě připojení k audio zařízení s vestavěným dekodérem Dolby Digital.

DTS

Downmix PCM (Sloučení PCM): Konverze a výstup lineárních PCM signálů. Tuto možnost vyberte v případě připojení k audio zařízení bez vestavěného dekodéru DTS.

DTS: Tuto možnost vyberte v případě připojení k audio zařízení s vestavěným dekodérem DTS.

DTS Neo:6

Cinema (Film): Výstup simulovaného vícekanálového zvuku ze dvoukanálových zdrojů prostřednictvím konektoru HDMI OUT (Výstup HDMI) s použitím režimu „DTS Neo:6 Cinema“ (Film) (v závislosti na možnostech připojeného zařízení).

Music (Hudba): Výstup simulovaného vícekanálového zvuku ze dvoukanálových zdrojů prostřednictvím konektoru HDMI OUT (Výstup HDMI) s použitím režimu „DTS Neo:6 Music“ (Hudba) (v závislosti na možnostech připojeného zařízení).

Off (Vypnuto): Výstup zvuku s originálním počtem kanálů prostřednictvím konektoru HDMI OUT (Výstup HDMI).

Audio DRC (Komprese dynamického rozsahu zvuku)

Auto (Automaticky): Přehrávání s dynamickým rozsahem určeným diskem (pouze disk BD-ROM). Ostatní disky budou přehrávány s úrovní nastavenou pro možnost „On“ (Zapnuto).

On (Zapnuto): Přehrávání se standardní úrovní komprese.

Off (Vypnuto): Žádná komprese. Je reprodukován dynamičtější zvuk.

Downmix (Sloučení)

Surround (Prostorový zvuk): Výstup audio signálů s prostorovými efekty. Tuto možnost vyberte při připojení k audio zařízení, které podporuje formát Dolby Surround (Pro Logic) nebo DTS Neo:6.

Stereo (Stereo zvuk): Výstup audio signálů bez prostorových efektů. Tuto možnost vyberte při připojení k audio zařízení, které nepodporuje formát Dolby Surround (Pro Logic) nebo DTS Neo:6.

BD/DVD Viewing Settings (Nastavení přehrávání BD/DVD)

BD/DVD Menu (Nabídka BD/DVD)

Výběr výchozího jazyka nabídek pro disky BD-ROM nebo DVD VIDEO.

Pokud vyberete možnost „Select Language Code“ (Výběr jazykového kódu), zobrazí se obrazovka pro zadání jazykového kódu. Podle části „Seznam jazykových kódů“ (strana 41) zadejte kód vašeho jazyka.

Audio (Zvukový doprovod)

Výběr výchozího jazyka zvukového doprovodu pro disky BD-ROM nebo DVD VIDEO.

Při výběru možnosti „Original“ (Originální) bude vybrán prioritní jazyk určený diskem. Pokud vyberete možnost „Select Language Code“ (Výběr jazykového kódu), zobrazí se obrazovka pro zadání jazykového kódu. Podle části „Seznam jazykových kódů“ (strana 41) zadejte kód vašeho jazyka.

Subtitle (Titulky)

Výběr výchozího jazyka titulků pro disky BD-ROM nebo DVD VIDEO.

Pokud vyberete možnost „Select Language Code“ (Výběr jazykového kódu), zobrazí se obrazovka pro zadání jazykového kódu. Podle části „Seznam jazykových kódů“ (strana 41) zadejte kód vašeho jazyka.

BD Hybrid Disc Playback Layer (Přehrávaná vrstva hybridního disku BD)

BD: Přehrávání vrstvy BD.

DVD/CD: Přehrávání vrstvy DVD nebo CD.

BD Internet Connection (Internetové připojení k obsahu BD)

Allow (Povolit): Za normálních okolností vyberte tuto možnost.

Do not allow (Zakázat): Zakázání internetového připojení.

Parental Control Settings (Nastavení rodičovského zámku)

Password (Heslo)

Nastavení nebo změna hesla pro funkci Parental Control (Rodičovský zámek). Heslo vám umožňuje nastavit omezení přehrávání disků BD-ROM, DVD VIDEO a internetového obsahu. V případě potřeby můžete pro disky BD-ROM, DVD VIDEO a internetový obsah nastavit odlišné úrovně omezení přehrávání.

Parental Control Area Code (Kód oblasti pro rodičovský zámek)

Přehrávání některých disků BD-ROM, DVD VIDEO nebo internetového obsahu může být omezeno podle zeměpisné oblasti. Scény mohou být zablokovány nebo nahrazeny jinými scénami. Postupujte podle zobrazených pokynů a zadejte vaše čtyřciferné heslo.

BD Parental Control (Rodičovský zámek pro BD)

Přehrávání některých disků BD-ROM může být omezeno podle věku uživatelů. Scény mohou být zablokovány nebo nahrazeny jinými scénami. Postupujte podle zobrazených pokynů a zadejte vaše čtyřciferné heslo.

DVD Parental Control (Rodičovský zámek pro DVD)

Přehrávání některých disků DVD VIDEO může být omezeno podle věku uživatelů. Scény mohou být zablokovány nebo nahrazeny jinými scénami. Postupujte podle zobrazených pokynů a zadejte vaše čtyřciferné heslo.

Internet Video Parental Control (Rodičovský zámek pro internetové video)

Přehrávání některého internetového obsahu může být omezeno podle věku uživatelů. Scény mohou být zablokovány nebo nahrazeny jinými scénami. Postupujte podle zobrazených pokynů a zadejte vaše čtyřciferné heslo.

Internet Video Unrated (Neohodnocené internetové video)

Allow (Povolit): Umožnění přehrávání neohodnoceného internetového obsahu.
Block (Zakázat): Zakázání přehrávání neohodnoceného internetového obsahu.

Music Settings (Nastavení hudby)

Super Audio CD Playback Layer (Přehrávaná vrstva disku Super Audio CD)

Super Audio CD: Přehrávání vrstvy Super Audio CD.

CD: Přehrávání vrstvy CD.

Super Audio CD Playback Channels (Přehrávané kanály disku Super Audio CD)

DSD 2ch: Přehrávání dvoukanálové oblasti.
DSD Multi: Přehrávání vícekanálové oblasti.

System Settings (Systémová nastavení)

OSD (Nabídky na obrazovce)

Výběr vašeho jazyka pro OSD nabídky přehrávače.

Dimmer (Jas displeje)

Bright (Vysoký): Vysoký jas displeje.

Dark (Nízký): Nízký jas displeje.

Off (Vypnuto): Vypnutí displeje během přehrávání. V jiném režimu než přehrávání svítí displej s nízkým jasem.

Control for HDMI (Ovládání přes HDMI)

On (Zapnuto): K dispozici budou následující funkce BRAVIA Sync:

- One-Touch Play (Přehrávání stisknutím jednoho tlačítka),
- System Power-Off (Vypnutí celého systému),
- Language Follow (Stejný jazyk).

Off (Vypnuto): Vypnutí této funkce.



Podrobné informace - viz návod k obsluze připojeného televizoru nebo zařízení.

HDMI:Linked to TV-off (Synchronizace s vypnutím televizoru)

On (Zapnuto): Automatické vypnutí přehrávače a HDMI kompatibilních zařízení při přepnutí televizoru do pohotovostního režimu (BRAVIA Sync).

Off (Vypnuto): Vypnutí této funkce.

Quick Start Mode (Režim rychlého spuštění)

On (Zapnuto): Zkrácení času spuštění při zapnutí přehrávače.

Off (Vypnuto): Snížení spotřeby energie v pohotovostním režimu.

Auto Standby (Automatický pohotovostní režim)

On (Zapnuto): Pokud po dobu delší než 30 minut nestisknete žádné tlačítko, přepne se přehrávač automaticky do pohotovostního režimu.

Off (Vypnuto): Vypnutí této funkce.

Auto Display (Automatické zobrazení)

On (Zapnuto): Automatické zobrazení informací na obrazovce při změně přehrávaného titulu, obrazového režimu, audio signálu atd.

Off (Vypnuto): Zobrazení informací pouze při stisknutí tlačítka DISPLAY (Zobrazení).

Screen Saver (Spořič obrazovky)

On (Zapnuto): Zapnutí spořiče obrazovky. Pokud je zobrazena OSD nabídka a po dobu 10 minut neprovedete žádnou operaci, zobrazí se obrázek spořiče obrazovky.

Off (Vypnuto): Vypnutí této funkce.

Software Update Notification (Upozornění na aktualizaci softwaru)

On (Zapnuto): Aktivace funkce upozornění na novou verzi softwaru (strana 27).

Off (Vypnuto): Vypnutí této funkce.

Gracenote Settings (Nastavení služby Gracenote)

Auto (Automaticky): Automatické stahování informací o disku při zastavení přehrávání disku. Připojte přehrávač k síti.

Manual (Ručně): Stahování informací o disku při výběru položky „Video Search“ (Vyhledávání videa) nebo „Music Search“ (Vyhledávání hudby).

System Information (Systémové informace)

Zobrazení verze softwaru přehrávače a MAC adresy.

Network Settings **(Síťová nastavení)**

Internet Settings (Nastavení internetu)

Nejdříve připojte přehrávač k síti. Podrobné informace - viz část „Připojení k síti LAN“ (strana 15).

View Network Status (Zobrazení stavu sítě): Zobrazení aktuálního stavu sítě.

Wired Setup (Nastavení kabelového připojení): Tuto možnost vyberte při připojení k širokopásmovému routeru pomocí kabelu LAN.

Wireless Setup(built-in) (Nastavení bezdrátového připojení - integrovaná funkce): Tuto možnost vyberte, pokud pro bezdrátové připojení k síti používáte funkci WLAN integrovanou v přehrávači.

USB Wireless Setup (Nastavení bezdrátového USB připojení): Tuto možnost vyberte, pokud pro bezdrátové připojení k síti používáte USB WLAN adaptér.



Další podrobné informace najdete na následujících webových stránkách v části FAQ:

Pro zákazníky v Evropě
<http://support.sony-europe.com/>

Network Connection Diagnostics **(Diagnostika připojení k síti)**

Můžete provést diagnostiku sítě a zkontrolovat, zda je připojení k síti provedeno správně.

Connection Server Settings (Nastavení serveru pro připojení)

Nastavení, zda se má zobrazovat připojený server.

Renderer Set-up (Nastavení síťového multimediálního přehrávače)

Automatic Access Permission (Povolení automatického přístupu): Nastavení, zda má být povolen automatický přístup z nově rozpoznávaného síťového multimediálního přehrávače kompatibilního s funkcí DLNA.

Renderer Name (Název síťového multimediálního přehrávače): Zobrazení názvu přehrávače tak, jak je uveden na jiných DLNA zařízeních v síti.

Renderer Access Control (Ovládání přístupu síťového multimediálního přehrávače)

Zobrazí seznamu DLNA ovládacích zařízení a nastavení, zda má být umožněn přístup k jednotlivým zařízením prostřednictvím tohoto přehrávače.

Party Auto Start (Automatické spuštění párty režimu)

On (Zapnuto): Spuštění režimu PARTY nebo přidání zařízení do stávající skupiny zařízení v režimu PARTY na požadavek síťového zařízení kompatibilního s funkcí PARTY STREAMING.

Off (Vypnuto): Vypnutí této funkce.

Media Remote Device Registration (Registrace multimediálního dálkového ovladače)

Registrace vašeho zařízení „Media Remote“ (Multimediální dálkový ovladač).

Registered Media Remote Devices (Registrované multimediální dálkové ovladače)

Zobrazení seznamu vašich registrovaných zařízení „Media Remote“ (Multimediální dálkový ovladač).

Easy Setup (Snadné nastavení)

Opětovné spuštění funkce „Easy Setup“ (Snadné nastavení) pro provedení základních nastavení. Postupujte podle zobrazených pokynů.

Resetting (Reset)

Reset to Factory Default Settings (Obnovení výchozích nastavení)

Můžete vybrat skupinu nastavení a obnovit nastavení přehrávače na výchozí hodnoty. Všechna nastavení v dané skupině budou obnovena na výchozí hodnoty.

Initialize Personal Information (Vymazání osobních informací)

Můžete vymazat vaše osobní informace uložené v přehrávači.

Řešení problémů

Pokud se během používání přehrávače setkáte s některým z následujících problémů, pokuste se jej pomoci tohoto průvodce vyřešit ještě předtím, než požádáte o opravu. Jestliže problém přetrvává, obraťte se na vašeho nejbližšího prodejce Sony.

Obraz

Nezobrazuje se žádný obraz nebo není obraz zobrazen správně.

- ➔ Zkontrolujte, zda jsou všechny propojovací kabely pevně připojeny (strana 12).
- ➔ Přepněte vstup na televizoru tak, aby se zobrazil signál z přehrávače.
- ➔ Podržte stisknuté tlačítko **■** na přehrávači déle než 10 sekund pro obnovení rozlišení výstupního video signálu na nejnižší hodnotu.
- ➔ V případě HDMI připojení vyzkoušejte následující postup: ① Vypněte přehrávač a znovu jej zapněte. ② Vypněte připojené zařízení a znovu jej zapněte. ③ Odpojte kabel HDMI a znovu jej připojte.
- ➔ Konektor HDMI OUT (Výstup HDMI) je připojen k DVI zařízení, které nepodporuje technologii ochrany autorských práv.
- ➔ V případě HDMI připojení zkontrolujte nastavení položky „Output Video Format“ (Formát výstupního video signálu) v nabídce „Screen Settings“ (Nastavení obrazovky) (strana 28).
- ➔ Pokud jsou na výstupu rovněž analogové signály, nastavte položku „BD/DVD-ROM 1080/24p Output“ (Výstup 1 080/24p z disku BD/DVD-ROM) na „Off“ (Vypnuto) v nabídce „Screen Settings“ (Nastavení obrazovky) (strana 28).
- ➔ U disků BD-ROM zkontrolujte nastavení položky „BD/DVD-ROM 1080/24p Output“ (Výstup 1 080/24p z disku BD/DVD-ROM) v nabídce „Screen Settings“ (Nastavení obrazovky) (strana 28).

Při připojení do konektoru HDMI OUT (Výstup HDMI) se automaticky přepíná jazyk OSD zobrazení.

- ➔ Pokud je položka „Control for HDMI“ (Ovládání přes HDMI) nastavena na „On“ (Zapnuto) (strana 31), přepíná se jazyk OSD zobrazení automaticky podle nastavení jazyka na připojeném televizoru (změníte-li nastavení jazyka na televizoru atd.).

Zvuk

Není přehráván žádný zvuk nebo zvuk není přehráván správně.

- ➔ Zkontrolujte, zda jsou všechny propojovací kabely pevně připojeny (strana 12).
- ➔ Přepněte vstup na AV zesilovači (receiveru) tak, aby audio signály přehrávače vystupovaly z AV zesilovače (receiveru).
- ➔ Pokud nejsou audio signály na výstupu z konektoru DIGITAL OUT (OPTICAL/COAXIAL) (Digitální výstup - optický/koaxiální)/HDMI OUT (Výstup HDMI), zkontrolujte nastavení zvuku (strana 29).
- ➔ V případě HDMI připojení vyzkoušejte následující postup: ① Vypněte přehrávač a znovu jej zapněte. ② Vypněte připojené zařízení a znovu jej zapněte. ③ Odpojte kabel HDMI a znovu jej připojte.
- ➔ Pokud je v případě HDMI připojení přehrávač připojen k televizoru přes AV zesilovač (receiver), zkuste připojit kabel HDMI přímo k televizoru. Přečtěte si rovněž návod k obsluze AV zesilovače (receiveru).
- ➔ Konektor HDMI OUT (Výstup HDMI) je připojen k DVI zařízení (konektory DVI nepodporují audio signály).
- ➔ Zařízení připojené do konektoru HDMI OUT (Výstup HDMI) nepodporuje audio formát přehrávače. Zkontrolujte nastavení zvuku (strana 29).

HD audio (Dolby Digital Plus, Dolby TrueHD, DTS-HD High Resolution Audio a DTS-HD Master Audio) není na výstupu jako bitstream (tok bitů).

- ➔ Nastavte položku „BD Audio MIX Setting“ (Nastavení sloučení zvuku u disku BD) na „Off“ (Vypnuto) v nabídce „Audio Settings“ (Nastavení zvuku) (strana 29).
- ➔ Zkontrolujte, zda připojený AV zesilovač (receiver) podporuje příslušný HD audio formát.

Interaktivní zvuk není reprodukován.

- ➔ Nastavte položku „BD Audio MIX Setting“ (Nastavení sloučení zvuku u disku BD) na „On“ (Zapnuto) v nabídce „Audio Settings“ (Nastavení zvuku) (strana 29).

Disk

Disk se nepřehrává.

- ➔ Disk je znečištěný nebo vzpříčený.
- ➔ Disk je vložen obráceně. Vložte disk tak, aby strana pro přehrávání směřovala dolů.
- ➔ Disk je zaznamenán ve formátu, který tento přehrávač nepodporuje (strana 38).
- ➔ Přehrávač není schopen přehrát disk, který nebyl správně finalizován.
- ➔ Regionální kód disku BD nebo DVD neodpovídá regionálnímu kódu přehrávače.

USB zařízení

Přehrávač nerozpozná připojené USB zařízení.

- ➔ Ujistěte se, že je USB zařízení pevně připojeno do USB konektoru.
- ➔ Zkontrolujte, zda není USB zařízení nebo kabel poškozen.
- ➔ Zkontrolujte, zda je USB zařízení zapnuté.
- ➔ Pokud je USB zařízení připojeno přes USB rozbočovač, připojte USB zařízení přímo k přehrávači.

BRAVIA Internet Video

Obraz nebo zvuk je špatný, u některých pořadů dochází ke ztrátě detailů, a to zejména v případě rychlého pohybu nebo tmavých scén.

- ➔ V závislosti na poskytovateli připojení k internetu může mít obraz/zvuk špatnou kvalitu.
- ➔ Kvalitu obrazu/zvuku lze zlepšit změnou rychlosti připojení. Doporučujeme rychlost připojení aspoň 2,5 Mb/s pro video ve standardním rozlišení (10 Mb/s pro video ve vysokém rozlišení).
- ➔ Některá videa nemusí obsahovat zvuk.

Obraz je malý.

- ➔ Stiskněte tlačítko ↑ pro zvětšení obrazu.

Skype

Ve zvuku se vyskytuje brum nebo šum.

- ➔ Snižte hlasitost připojeného televizoru.
- ➔ Zkuste přemístit webovou kameru s mikrofonem do větší vzdálenosti od reproduktorů připojeného televizoru.

Připojení k síti

Přehrávač se nemůže připojit k síti.

- ➔ Zkontrolujte připojení k síti (strana 15) a síťová nastavení (strana 32).

Po provedení funkce „Wi-Fi Protected Setup (WPS)“ se počítač nemůže připojit k internetu.

- ➔ Pokud použijete funkci Wi-Fi Protected Setup před nastavením routeru, mohou se bezdrátová nastavení routeru automaticky změnit. V takovém případě změňte odpovídajícím způsobem bezdrátová nastavení na vašem počítači.

Přehrávač nelze připojit k WLAN routeru.

- ➔ Zkontrolujte, zda je WLAN router zapnutý.
- ➔ V závislosti na okolním prostředí, jako je například materiál stěn, podmínky pro příjem rádiových vln nebo překážky mezi přehrávačem a WLAN routerem, může být komunikační vzdálenost kratší. Umístěte přehrávač a WLAN router blíž k sobě.
- ➔ Zařízení používající frekvenční pásmo 2,4 GHz, jako je například mikrovlnná trouba, Bluetooth zařízení nebo jiná digitální bezdrátová zařízení, mohou narušovat komunikaci. Umístěte přehrávač dál od těchto zařízení nebo tato zařízení vypněte.

Požadovaný WLAN router není rozpoznán ani po provedení funkce „Scan“ (Vyhledávání).

- ➔ Stisknutím tlačítka RETURN (Zpět) se vraťte do předchozí obrazovky a zkuste provést funkci „Scan“ (Vyhledávání) znovu. Pokud není požadovaný WLAN router stále nalezen, vyberte po stisknutí tlačítka RETURN (Zpět) položku „Manual registration“ (Ruční registrace).

Při zapnutí přehrávače se na obrazovce zobrazí zpráva „A new software version is available. Please go to the “Setup” section of the menu and select “Network update” to perform the update.“ (Byla zjištěna nová verze softwaru. Proveďte aktualizaci pomocí funkce „Network update“ (Síťová aktualizace) v nabídce „Setup“ (Nastavení)).

- ➔ Přečtěte si část „Network Update (Síťová aktualizace)“ (strana 27) a proveďte aktualizaci softwaru přehrávače na novější verzi.

Nelze spustit funkci PARTY STREAMING.

- ➔ Zkontrolujte, zda je položka „Party Auto Start“ (Automatické spuštění párty režimu) nastavena na „On“ (Zapnuto) v nabídce „Network Settings“ (Síťová nastavení) (strana 33).

„Control for HDMI“ (Ovládání přes HDMI) (BRAVIA Sync)

Funkce „Control for HDMI“ (Ovládání přes HDMI) nepracuje (BRAVIA Sync).

- ➔ Zkontrolujte, zda je položka „Control for HDMI“ (Ovládání přes HDMI) nastavena na „On“ (Zapnuto) (strana 31).
- ➔ Při změně HDMI připojení vypněte přehrávač a znovu jej zapněte.
- ➔ Jestliže dojde k výpadku napájení, nastavte položku „Control for HDMI“ (Ovládání přes HDMI) na „Off“ (Vypnuto) a potom nastavte položku „Control for HDMI“ (Ovládání přes HDMI) opět na „On“ (Zapnuto) (strana 31).
- ➔ Zkontrolujte následující body a přečtěte si návod k obsluze dodaný se zařízením:
 - zda je připojené zařízení kompatibilní s funkcí „Control for HDMI“ (Ovládání přes HDMI),
 - zda je nastavení funkce „Control for HDMI“ (Ovládání přes HDMI) na připojeném zařízení provedeno správně.
- ➔ Pokud připojíte přehrávač k televizoru přes AV zesilovač (receiver):
 - a AV zesilovač (receiver) není kompatibilní s funkcí „Control for HDMI“ (Ovládání přes HDMI), nemusí být možné ovládat televizor z přehrávače,
 - a změníte HDMI připojení, odpojte a znovu připojte napájecí kabel nebo dojde k výpadku napájení, zkuste provést následující postup: ① Přepněte vstup na AV zesilovači (receiveru) tak, aby se obraz z přehrávače zobrazil na televizoru. ② Nastavte položku „Control for HDMI“ (Ovládání přes HDMI) na „Off“ (Vypnuto) a potom nastavte položku „Control for HDMI“ (Ovládání přes HDMI) opět na „On“ (Zapnuto) (strana 31). Přečtěte si rovněž návod k obsluze AV zesilovače (receiveru).

Funkce System Power-Off (Vypnutí celého systému) nepracuje (BRAVIA Sync).

- ➔ Zkontrolujte, zda jsou položky „Control for HDMI“ (Ovládání přes HDMI) a „HDMI:Linked to TV-off“ (Synchronizace s vypnutím televizoru) nastaveny na „On“ (Zapnuto) (strana 31).

Ostatní

Přehrávání se nespustí od začátku obsahu.

- ➔ Stiskněte tlačítko OPTIONS (Možnosti) a vyberte položku „Play from start“ (Přehrávání od začátku).

Přehrávání se nespustí od místa posledního zastavení (místa obnovení přehrávání).

- ➔ Místo obnovení přehrávání může být v závislosti na disku vymazáno z paměti, pokud:
 - otevřete zásuvku pro disk,
 - odpojíte USB zařízení,
 - spustíte přehrávání jiného obsahu,
 - vypnete přehrávač.

Zásuvka pro disk se neotevře a na displeji na předním panelu se zobrazí nápis „LOCKED“ (Uzamknuto) nebo „TLK ON“ (Aktivováno uzamknutí zásuvky).

- ➔ Pokud je zobrazen nápis „LOCKED“ (Uzamknuto), je přehrávač uzamčen. Pro zrušení funkce Child Lock (Dětská pojistka) podržte stisknuté tlačítko ► na přehrávači, dokud se na displeji na předním panelu nezobrazí nápis „UNLOCK“ (Odemknuto) (strana 8).
- ➔ Pokud je zobrazen nápis „TLK ON“ (Aktivováno uzamknutí zásuvky), obraťte se na vašeho prodejce Sony nebo na místní autorizované servisní středisko Sony.

Zásuvka pro disk se neotevře a disk nelze vyjmout ani po stisknutí tlačítka ▲.

- ➔ Vyzkousejte následující: ① Vypněte přehrávač a odpojte napájecí kabel. ② Podržte stisknuté tlačítko ▲ na přehrávači a současně připojte napájecí kabel. ③ Držte tlačítko ▲ na přehrávači stisknuté, dokud se zásuvka pro disk neotevře. ④ Vyjměte disk. ⑤ Pokud je na displeji na předním panelu zobrazen nápis „OPEN“ (Otevření), podržte stisknuté tlačítko I/⏻ na přehrávači déle než 10 sekund, dokud se přehrávač nevypne.

Na displeji na předním panelu se zobrazí nápis „Exxxx“ nebo „FAN ERR“ (Chyba ventilátoru).

- ➔ Pokud se zobrazí nápis „Exxxx“, obraťte se na nejbližšího prodejce Sony nebo na místní autorizované servisní středisko Sony a sdělte jim chybový kód.
- ➔ Pokud se zobrazí nápis „FAN ERR“ (Chyba ventilátoru), zkuste provést následující postup: ① Zkontrolujte, zda nejsou zablokovány ventilační otvory na zadní straně přehrávače. ② Postavte přehrávač na místo s dostatečným odvětráváním, abyste zabránili nárůstu teploty uvnitř přehrávače.

Přehrávač nereaguje na žádné tlačítko.

- ➔ Uvnitř přehrávače zkondenzovala vlhkost (strana 3).
- ➔ Podržte stisknuté tlačítko I/⏻ na přehrávači déle než 10 sekund, dokud indikátory na displeji na předním panelu nezhasnou. Pokud přehrávač stále nereaguje na žádné tlačítko, odpojte a znovu připojte napájecí kabel.

Technické údaje

System

Laser: polovodičový laser

Vstupy a výstupy

(Název konektoru):

typ konektoru/výstupní úroveň/zatěžovací impedance)

LINE OUT R-AUDIO-L (Linkový výstup - audio):

Konektor cinch/2 Vrms/10 kiloohmů

DIGITAL OUT (OPTICAL) (Digitální výstup - optický):

Optický výstupní konektor/-18 dBm (vlnová délka 660 nm)

DIGITAL OUT (COAXIAL) (Digitální výstup - koaxiální):

Konektor cinch/0,5 V_s-š/75 ohmů

HDMI OUT (Výstup HDMI):

19pinový standardní konektor HDMI

COMPONENT VIDEO OUT (Y, P_B, P_R) (Komponentní video výstup):

Konektor cinch/Y: 1,0 V_s-š/

P_B, P_R: 0,7 V_s-š/75 ohmů

LINE OUT VIDEO (Linkový výstup - video):

Konektor cinch/1,0 V_s-š/75 ohmů

LAN (100):

Konektor 100BASE-TX

USB:

USB konektor typu A (pro připojení USB paměti, čtečky paměťových karet, digitálního fotoaparátu a digitální videokamery)

Bezdrátová síť

Standard WLAN:

IEEE 802.11b/g/n

Frekvenční rozsah:

Pásmo 2,4 GHz: kanály 1-13

Modulace:

DS-SS modem a OFDM modem

Obecné údaje

Požadavky na napájení:

220 – 240 V střídavých, 50/60 Hz

Příkon:

22 W

Rozměry (přibližně):

430 mm × 199 mm × 46 mm (šířka/hloubka/výška) včetně vyčnívajících částí

Hmotnost (přibližně):

Modely pro Velkou Británii: 1,9 kg

Modely pro Austrálii a Nový Zéland: 1,8 kg

Provozní teplota:

5 °C až 35 °C

Provozní vlhkost:

25 % až 80 %

Dodávané příslušenství

Audio/video kabel (cinch zástrčka × 3) (1) (pouze modely pro Austrálii a Nový Zéland)

Dálkový ovladač (1)

Baterie R6 (velikosti AA) (2)

Technické údaje a design výrobku podléhají změnám bez předchozího upozornění.

Disky, které lze přehrávat

Blu-ray disk *1	BD-ROM BD-R *2/BD-RE *2
DVD *3	DVD-ROM DVD-R/DVD-RW DVD+R/DVD+RW
CD *3	CD-DA (hudební CD) CD-ROM CD-R/CD-RW Super Audio CD

*1 Jelikož jsou specifikace disků Blu-ray nové a vyvíjí se, nemusí být možné některé disky přehrávat v závislosti na jejich typu a verzi. Zvukový výstup se liší v závislosti na zdroji, připojeném výstupním konektoru a vybraném nastavení zvuku.

*2 BD-RE: ver. 2.1

BD-R: ver. 1.1, 1.2, 1.3 včetně disků BD-R s organickými barvivou v jejich záznamových vrstvách (typ LTH)
Disky BD-R zaznamenané na počítači nebude možné přehrávat, pokud podporují programovací jazyk PostScript.

*3 Rovněž není možné přehrát disk CD nebo DVD, který nebyl správně finalizován. Více informací najdete v návodu k obsluze záznamového zařízení.

Disky, které nelze přehrávat

- BD v kazetě
- BDXL
- DVD-RAM
- HD DVD
- DVD Audio
- PHOTO CD
- Datové části disků CD-Extra
- Super VCD
- Stranu s hudebním materiálem u duálních disků

Poznámky k diskům

Tento přístroj je určen k přehrávání disků, které odpovídají normě Compact Disc (CD). Duální disky a některé hudební disky zakódované prostřednictvím technologií na ochranu autorských práv nejsou v souladu s normou Compact Disc (CD), a proto je nemusí být možné na tomto přístroji přehrávat.

Poznámky k funkcím přehrávání disků BD/DVD

Některé funkce přehrávání disků BD/DVD mohou být záměrně přednastaveny výrobcem disku. Vzhledem k tomu, že disky BD/DVD jsou přehrávány v závislosti na obsahu vytvořeném výrobcem, nemusí být některé funkce přehrávání k dispozici.

Poznámka k dvouvrstvým diskům BD/DVD

Při přepínání vrstev může být výstup přehrávaného obrazu a zvuku dočasně přerušen.

Regionální kód (pouze disk BD-ROM/DVD VIDEO)

Váš přehrávač má vytištěn regionální kód na zadní straně a bude přehrávat pouze disky BD-ROM/DVD VIDEO se stejným regionálním kódem nebo s označením .

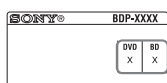

Regionální kód

Typy souborů, které lze přehrávat

Video

Formát souboru	Přípony
MPEG-1 Video/ PS *1*2 MPEG-2 Video/ PS, TS *1*3	„.mpg“ ^c , „.mpeg“ ^c , „.m2ts“ ^c , „.mts“ ^c
MPEG-4 AVC *1*2	„.mkv“ ^c , „.mp4“ ^c , „.m4v“ ^c , „.m2ts“ ^c , „.mts“ ^c
WMV9 *1*2	„.wmv“ ^c , „.asf“ ^c
AVCHD *2	*4
Xvid	„.avi“ ^c

Hudba

Formát souboru	Přípony
MP3 (MPEG-1 Audio Layer III)	„.mp3“ ^c
AAC *1*2*5	„.m4a“ ^c
Standard WMA9 *1*2*5	„.wma“ ^c
LPCM	„.wav“ ^c

Fotografie

Formát souboru	Přípony
JPEG	„.jpg“ ^c , „.jpeg“ ^c

- *1 Přehrávač není schopen přehrát zakódované soubory, jako například DRM.
- *2 Přehrávač není schopen přehrát tento formát souboru na DLNA serveru.
- *3 Přehrávač je schopen přehrát pouze video ve standardním rozlišení na DLNA serveru.
- *4 Přehrávač umožňuje přehrávání souborů ve formátu AVCHD, které jsou zaznamenány na digitální videokameře atd. Disk ve formátu AVCHD nebude možné přehrát, pokud nebyl správně finalizován.
- *5 Přehrávač není schopen přehrát zakódované soubory, jako například soubory s bezztrátovou kompresí.



- V závislosti na formátu, kódování, podmínkách záznamu nebo stavu DLNA serveru nemusí být možné některé soubory přehrát.
- Některé soubory upravené na počítači nemusí být možné přehrát.
- Přehrávač rozpozná následující soubory nebo složky na disku BD, DVD, CD a USB zařízení:
 - složky do 5. úrovně stromové struktury,
 - až 500 souborů v jedné úrovni stromové struktury.
- Přehrávač je schopen rozpoznat následující soubory nebo složky uložené na DLNA serveru:
 - složky do 20. úrovně stromové struktury,
 - až 999 souborů v jedné úrovni stromové struktury.
- Některá USB zařízení nemusí být s tímto přehrávačem kompatibilní.
- Přehrávač rozpozná zařízení typu Mass Storage Class (MSC) (jako například flash paměť nebo HDD), zařízení třídy Still Image Capture Device (SICD) a numerickou klávesnici (101) (pouze přední USB konektor).
- Abyste zabránili poškození dat nebo USB paměti nebo jiných zařízení, vypněte přehrávač před připojením nebo odpojením USB paměti nebo jiných zařízení.
- Přehrávač nemusí být schopen plynule přehrávat video soubory s vysokým datovým tokem na disku DATA CD. Pro přehrávání takových souborů doporučujeme použít disk DATA DVD.

Zabezpečení bezdrátové sítě LAN

Jelikož komunikace přes bezdrátovou síť probíhá prostřednictvím rádiových vln, může být bezdrátový signál poměrně snadno zachytitelný. Kvůli ochraně bezdrátové komunikace podporuje přehrávač různé bezpečnostní funkce. Dbejte na to, abyste provedli správnou konfiguraci bezpečnostních nastavení podle vašeho síťového prostředí.

◆ Žádné zabezpečení

Ačkoliv provedení nastavení je v tomto případě snadné, může kdokoliv zachytit bezdrátovou komunikaci nebo se připojit k vaší bezdrátové síti, aniž by k tomu potřeboval jakékoli důmyslné nástroje. Uvědomte si, že hrozí nebezpečí neoprávněného přístupu nebo příjmu dat.

◆ WEP

WEP představuje zabezpečení komunikace, které zabraňuje cizím osobám narušit komunikaci nebo se připojit k vaší bezdrátové síti. WEP je původní technologie zabezpečení, která umožňuje připojení starším zařízením, jež nepodporují TKIP/AES.

◆ WPA-PSK (TKIP), WPA2-PSK (TKIP)

TKIP je technologie zabezpečení vyvinutá za účelem odstranění nedostatků technologie WEP. TKIP zajišťuje vyšší úroveň zabezpečení než WEP.

◆ WPA-PSK (AES), WPA2-PSK (AES)

AES je technologie zabezpečení, která používá pokročilý způsob zabezpečení odlišný od technologií WEP a TKIP. AES zajišťuje vyšší úroveň zabezpečení než WEP nebo TKIP.

Poznámky k diskům

- Abyste udrželi disk v čistotě, držte jej při manipulaci vždy za okraj. Nedotýkejte se záznamového povrchu disku. Nečistoty, otisky prstů nebo škrábance mohou způsobit chybnou funkci.



- Nevystavujte disk přímému slunečnímu světlu nebo zdrojům tepla (jako jsou například výstupy horkého vzduchu) a nenechávejte jej v autě zaparkovaném na slunci, kde může dojít ke značnému nárůstu teploty.
- Po přehrávání vložte disk zpět do ochranného obalu.
- K čištění disku použijte čisticí hadřík. Disk otírejte směrem od středu k okraji.



- K čištění nepoužívejte rozpouštědla, jako je benzín, ředidlo, běžně dostupné čisticí prostředky na čištění disků/optických součástí ani antistatické spreje určené k čištění klasických (vinylových) LP desek.
- Pokud jste potisk disku prováděli sami, nechejte jej před přehráváním disku zaschnout.
- Nepoužívejte následující typy disků:
 - disky určené k čištění optických součástí,

- disky s nestandardním tvarem (například karta, srdce),
 - disky s nalepenými štítky nebo samolepkami,
 - disky, ze kterých nebyla sejmuta ochranná adhezivní fólie nebo celofánová páska.
- Pokud je záznamová strana disku poškrábaná, nepokoušejte se povrch disku obnovovat.

Kódy televizorů, které je možno dálkově ovládat

Podržte stisknuté tlačítko -TV- I/⓪ a pomocí numerických tlačítek zadejte kód výrobce televizoru.

Pokud je pro některé zařízení uvedeno více kódů, zkuste je postupně zadat, dokud nebude možné televizor dálkovým ovladačem ovládat.

Výrobce	Kód
Sony	01 (výchozí)
Hitachi	24
LG/Goldstar	76
Loewe	45
Panasonic	17, 49
Philips	06, 08, 72
Samsung	71
Sharp	29
Toshiba	38

Seznam jazykových kódů

Podrobné informace - viz část „BD/DVD Viewing Settings (Nastavení přehrávání BD/DVD)“ (strana 30).

Pravopis jazyků odpovídá normě ISO 639: 1988 (E/F).

Kód	Jazyk
1027	Afar
1032	Afrikaans
1044	Arabic
1051	Aymara
1053	Bashkir
1059	Bulgarian
1061	Bislama
1067	Tibetan
1079	Catalan
1097	Czech
1105	Danish
1028	Abkhazian
1039	Amharic
1045	Assamese
1052	Azerbaijani
1057	Byelorussian
1060	Bihari
1066	Bengali
1070	Breton
1093	Corsican
1103	Welsh
1109	German

Kód	Jazyk
1130	Bhutani; Dzongkha
1144	English
1149	Spanish
1151	Basque
1165	Finnish
1171	Faroese
1181	Frisian
1186	Scots Gaelic
1196	Guarani
1209	Hausa
1226	Croatian
1233	Armenian
1239	Interlingue
1248	Indonesian
1254	Italian
1261	Japanese
1283	Javanese
1297	Kazakh
1299	Cambodian; Khmer
1301	Korean
1307	Kurdish
1313	Latin
1327	Laothian; Lao
1334	Latvian
1347	Maori
1350	Malayalam
1353	Moldavian
1357	Malay
1363	Burmese
1369	Nepali
1379	Norwegian
1403	Oromo
1417	Punjabi; Panjabi
1435	Pashto; Pushto
1463	Quechua
1482	Kirundi; Rundi
1489	Russian
1495	Sanskrit
1501	Sango; Sango
1503	Singhalese; Sinhalese
1506	Slovenian
1508	Shona
1511	Albanian
1513	Siswati; Swati
1515	Sundanese
1517	Swahili
1525	Telugu
1528	Thai
1531	Turkmen
1534	Setswana; Tswana
1538	Turkish
1540	Tatar
1557	Ukrainian
1142	Greek
1145	Esperanto
1150	Estonian
1157	Persian
1166	Fiji
1174	French
1183	Irish
1194	Galician
1203	Gujarati
1217	Hindi
1229	Hungarian
1235	Interlingua
1245	Inupiak
1253	Icelandic
1257	Hebrew
1269	Yiddish
1287	Georgian
1298	Greenlandic; Kalaallisut
1300	Kannada
1305	Kashmiri
1311	Kirghiz
1326	Lingala
1332	Lithuanian
1345	Malagasy
1349	Macedonian
1352	Mongolian
1356	Marathi
1358	Maltese; Maltese
1365	Nauru
1376	Dutch
1393	Occitan
1408	Oriya
1428	Polish
1436	Portuguese
1481	Rhaeto-Romance
1483	Romanian
1491	Kinyarwanda
1498	Sindhi
1502	Serbo-Croatian
1505	Slovak
1507	Samoan
1509	Somali
1512	Serbian
1514	Sesotho; Sotho southern
1516	Swedish
1521	Tamil
1527	Tajik
1529	Tigrinya
1532	Tagalog
1535	Tonga; Tonga islands
1539	Tsonga
1543	Twi
1564	Urdu

Kód	Jazyk		
1572	Uzbek	1581	Vietnamese
1587	Volapük	1613	Wolof
1632	Xhosa	1665	Yoruba
1684	Chinese	1697	Zulu
1703	Není specifikován		

Rodičovský zámek/kód oblasti

Podrobné informace - viz část „Parental Control Area Code (Kód oblasti pro rodičovský zámek)“ (strana 30).

Kód	Oblast		
2044	Argentina	2047	Austrálie
2046	Rakousko	2057	Belgie
2070	Brazílie	2090	Chile
2092	Čína	2093	Kolumbie
2115	Dánsko	2165	Finsko
2174	Francie	2109	Německo
2200	Řecko	2219	Hong Kong
2248	Indie	2238	Indonésie
2239	Irsko	2254	Itálie
2276	Japonsko	2304	Korea
2333	Lucembursko	2363	Malajsie
2362	Mexiko	2376	Nizozemí
2390	Nový Zéland	2379	Norsko
2427	Pákistán	2424	Filipíny
2428	Polsko	2436	Portugalsko
2489	Rusko	2501	Singapur
2149	Španělsko	2499	Švédsko
2086	Švýcarsko	2543	Tchaj-wan
2528	Thajsko	2184	Velká Británie

Rejstřík

Položky v uvozovkách se zobrazují v nabídkách na obrazovce.

Symboly

#S1170.eps# (oblíbené) 10

Číselné položky

3D 10, 16

„3D Output Setting“
(Nastavení výstupu 3D obrazu) 27

A

Aktualizace 27

Aktualizace softwaru 27, 32

AUDIO (Zvukový doprovod) 10

„Audio Settings“
(Nastavení zvuku) 29

„Auto Standby“
(Automatický pohotovostní režim) 31

B

Barevná tlačítka 10

„BD/DVD Viewing Settings“ (Nastavení přehrávání BD/DVD) 30

BD-LIVE (Online obsah BD) 16

BD-R 38

BD-RE 38

Bitstream 35

Blu-ray disk 38

BONUSVIEW (Bonusový materiál) 16

BRAVIA Internet Video 18

BRAVIA Sync 36

C

CD 38

Child Lock (Dětská pojistka) 8, 37

„Control for HDMI“
(Ovládání přes HDMI) 31, 36

D

Dálkový ovladač 10

Deep Colour 29

„Dimmer“ (Jas displeje) 31

Disky, které lze přehrávat 38

DISPLAY (Zobrazení) 11

DLNA 18, 19, 32, 33

Dolby Digital 29

„DSD Output Mode“
(Výstupní režim DSD) 29

DTS 29

DVD 38

E

„Easy Setup“ (Snadné nastavení) 14, 33

G

Gracenote 19

„Gracenote Settings“
(Nastavení služby

Gracenote) 32

H

HDMI 28, 29

HOME (Výchozí nabídka) 11, 27

I

Informace o přehrávání 17

Internet Browser

(Internetový prohlížeč) 23

Internetový obsah 10, 18

„IP Content NR Pro“
(Pokročilé potlačení šumu

u internetového obsahu) 21

M

MAC adresa 32

„Music Settings“
(Nastavení hudby) 31

N

„Network Settings“
(Síťová nastavení) 32

„Network Update“ (Síťová aktualizace) 27

O

Obnovení přehrávání 11, 37

OPTIONS (Možnosti) 11

„OSD“ (Nabídky na obrazovce) 31

P

„Parental Control Settings“
(Nastavení rodičovského zámku) 30

PARTY STREAMING 19

POP UP/MENU

(Překryvná nabídka/
nabídka) 10

Připojení

AV zesilovač

(receiver) 13

Síť 15

Televizor 12

Q

„Quick Start Mode“

(Režim rychlého spuštění) 31

R

Regionální kód 39

Řešení problémů 34

Reset přehrávače 33

„Resetting“ (Reset) 33

Rodičovský zámek 30

S

- „Screen Settings“
(Nastavení obrazovky) 27
- „Setup“ (Nastavení) 27
- Skype 25
- SUBTITLE (Titulky) 10
- „System Settings“
(Systémová nastavení) 31

T

- TOP MENU (Hlavní nabídka) 10
- „TV Screen Size Setting for 3D“ (Nastavení velikosti TV obrazovky pro výstup 3D obrazu) 28
- „TV Type“ (Typ televizoru) 28

U

- USB 17

V

- Výchozí nabídka 27

W

- WEP 40
- WPA2-PSK (AES) 40
- WPA2-PSK (TKIP) 40
- WPA-PSK (AES) 40
- WPA-PSK (TKIP) 40



Softvér tohto prehrávača môže byť v budúcnosti aktualizovaný. Ak chcete získať podrobné informácie o všetkých dostupných aktualizáciách, navštívte: <http://support.sony-europe.com/>

💡 Ak vás zaujímajú užitočné rady, tipy a informácie o produktoch a službách spoločnosti Sony, navštívte: www.sony-europe.com/myproduct

(SK) Návod na použitie

Blu-ray Disc™ / DVD prehrávač

BDP-S780

VÝSTRAHA

Aby ste predišli riziku vzniku požiaru alebo úrazu elektrickým prúdom, nevystavujte zariadenie dažďu ani vlhkosti.

Aby nedošlo k úrazu elektrickým prúdom, nerozoberajte zariadenie. Prípadné opravy prenehajte na autorizovaný servis.

Výmenu sieťovej šnúry je možné vykonať len v autorizovanom servise.

Batérie ani batérie v zariadení nevystavujte nadmerným teplotám (napr. slnečnému žiareniu, ohňu a pod.).

UPOZORNENIE

Používanie optických pomôcok spolu s týmto zariadením zvyšuje riziko poškodenia zraku. Laserový lúč použitý v tomto Blu-ray Disc/DVD prehrávači môže poškodiť zrak, preto sa nepokúšajte rozoberať zariadenie. Prípadné opravy prenehajte na autorizovaný servis.

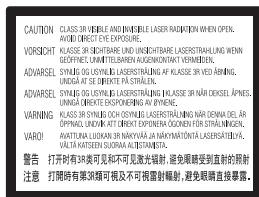

Tento štítok upozorňujúci na výskyt laserového žiarenia je umiestnený vo vnútri puzdra ochranného krytu lasera.

Upozornenie pre zákazníkov



Toto zariadenie je klasifikované ako výrobok CLASS 1 LASER (LASEROVÝ VÝROBOK 1. TRIEDY). Označenie CLASS 1 LASER PRODUCT je umiestnené na zadnej strane zariadenia.



Likvidácia starých elektrických a elektronických zariadení (Platí v Európskej únii a ostatných európskych krajinách so zavedeným separovaným zberom)

Tento symbol na výrobku alebo obale znamená, že s výrobkom nemôže byť nakladané ako s domovým odpadom. Namiesto toho je potrebné ho doručiť do vyhradeného zberného miesta na recykláciu elektrozariadení. Tým, že zaistíte správne zneškodnenie, pomôžete zabrániť potenciálnemu negatívne vplyvu na životné prostredie a ľudské zdravie, ktoré by v opačnom prípade hrozilo pri nesprávnom nakladaní s týmto výrobkom. Recyklácia materiálov pomáha uchovávať prírodné zdroje. Pre získanie ďalších podrobných informácií o recyklácii tohto výrobku kontaktujte prosím váš miestny alebo obecný úrad, miestnu službu pre zber domového odpadu alebo predajňu, kde ste výrobok zakúpili.

Informácia pre zákazníkov

Tento symbol platí v Európskej únii a ostatných európskych krajinách so zavedeným separovaným zberom.



Pb

Likvidácia starých akumulátorov a batérií (Platí v Európskej únii a ostatných európskych krajinách so zavedeným separovaným zberom)

Tento symbol na akumulátore/batérii alebo na jeho obale upozorňuje, že akumulátor/batériu nie je možné likvidovať v netriedenom komunálnom odpade. Na určitých akumulátoroch/batériách sa môže tento symbol používať v kombinácii s určitým chemickým symbolom. Chemické symboly pre ortuť (Hg) alebo olovo (Pb) sa dopĺňajú na akumulátory/batérie obsahujúce viac než 0,0005% ortuti alebo 0,004% olova. Tým, že zaistíte správnu likvidáciu akumulátorov/batérií, pomôžete zabrániť potenciálnemu negatívne vplyvu akumulátorov/batérií na životné prostredie a ľudské zdravie, ktoré by v opačnom prípade hrozilo pri nesprávnom nakladaní s akumulátormi/batériami. Recyklácia materiálov pomáha uchovávať prírodné zdroje.

Ak zariadenia musia byť z bezpečnostných a prevádzkových dôvodov alebo kvôli zachovaniu dát neustále napájané zabudovaným akumulátorom/batériou, tento akumulátor/batériu smie vymieňať len kvalifikovaný servisný pracovník.

Pre zabezpečenie správneho nakladania s akumulátorom/batériou odovzdajte zariadenie, ktorému uplynula doba životnosti do zberného strediska prevádzkujúceho recykláciu a likvidáciu odpadu z elektrických a elektronických zariadení.

S ostatnými akumulátormi/batériami nakladajte v zmysle platných miestnych predpisov a noriem. Akumulátory a batérie odovzdajte na vyhradené zberné miesto pre recykláciu použitých akumulátorov a batérií.

Pre získanie ďalších podrobných informácií o recyklácii tohto výrobku alebo akumulátorov/batérií kontaktujte prosím váš miestny alebo obecný úrad, miestnu službu pre zber domového odpadu alebo predajňu, kde ste výrobok zakúpili.

Bezpečnostné upozornenia

- Toto zariadenie je možné prevádzkovať pri striedavom napätí 220 V – 240 V AC, 50/60 Hz. Skontrolujte, či sa prevádzkové napätie zhoduje s napätím v miestnej elektrickej sieti.
- Aby ste predišli riziku vzniku požiaru alebo úrazu elektrickým prúdom, na zariadenie nekladte nádoby naplnené kvapalinou, napríklad vázy.
- Zariadenie umiestnite tak, aby ste v prípade problému mohli okamžite odpojiť sieťovú šnúru od elektrickej siete.

Bezpečnostné upozornenia

Toto zariadenie bolo testované a bolo zistené, že spĺňa limity stanovené smernicou EMC pre používanie prepojovacích káblov kratších než 3 metre.

Umiestnenie

- Zariadenie umiestnite na miesto s dostatočnou ventiláciou, aby sa predišlo jeho prehriatiu.
- Zariadenie neumiestňujte na mäkký povrch, akým je napr. koberec, pretože by mohlo dôjsť k zablokovaniu ventilačných otvorov.
- Zariadenie neumiestňujte do uzavretých priestorov, ako sú knižnice alebo vstavané skrinky.
- Zariadenie neumiestňujte do blízkosti tepelných zdrojov alebo na miesta vystavené priamemu slnečnému žiareniu, prašné miesta alebo miesta vystavené mechanickým otrasom.
- Zariadenie neumiestňujte v exteriéri, vo vozidlách, na lodiach ani jachtách.

- Ak zariadenie preniesete priamo zo studeného prostredia do teplého, alebo ak je zariadenie umiestnené vo veľmi vlhkej miestnosti, na optickom mechanizme zariadenia môže kondenzovať vlhkosť. Ak k tomu dôjde, zariadenie nemusí pracovať správne. V takomto prípade vyberte disk a ponechajte zariadenie zapnuté bez obsluhy približne pol hodiny, kým sa vlhkosť neodparí.
- Zariadenie neumiestňujte na naklonený povrch. Zariadenie je určené len na prevádzku vo vodorovnej polohe.
- Pred predný panel nekladte žiadne kovové predmety. Môže dôjsť k obmedzeniu príjmu rádiových vln.
- Zariadenie neumiestňujte do blízkosti zdravotníckych zariadení. Môže dôjsť k poruche zdravotníckych zariadení.
- Ak používate kardiostimulátor alebo iné zdravotnícke zariadenie, pred používaním bezdrôtovej LAN funkcie sa obráťte na vášho lekára alebo na výrobcu zdravotníckeho zariadenia ohľadom podmienok používania.
- Toto zariadenie musí byť inštalované a používané vo vzdialenosti minimálne 20 cm a viac medzi zariadením a ľudským telom (nevzťahuje sa na koncové časti tela: ruky, zápästia, chodidlá a členky).
- Na zariadenie nekladte ťažké ani nestabilné predmety.
- Na nosič disku nekladte iné predmety než disky. Môže dôjsť k poškodeniu zariadenia alebo daného predmetu.
- Pred prenášaním zariadenia vyberte zo zariadenia disk. V opačnom prípade sa môže disk poškodiť.
- Pred premiestňovaním zariadenia odpojte od neho sieťovú šnúru aj ostatné káble.

Zdroje napájania

- Zariadenie je pod stálym napätím, kým je sieťová šnúra v elektrickej zásuvke, aj keď je samotné zariadenie vypnuté.
- Ak nebudete zariadenie používať dlhší čas, odpojte sieťovú šnúru od elektrickej siete. Pri odpájaní sieťovej šnúry ťahajte za koncovku. Nikdy nefahajte za samotnú šnúru.
- Aby nedošlo k poškodeniu sieťovej šnúry, dodržujte nasledovné. Nepoužívajte poškodenú sieťovú šnúru, inak hrozí riziko vzniku požiaru alebo úrazu elektrickým prúdom.
 - Sieťovú šnúru nepricviknite medzi zariadenie a stenu, policu atď.
 - Na sieťovú šnúru nekladte ťažké predmety, ani sieťovú šnúru nefahajte.

Nastavenie hlasitosti

Nezvyšujte hlasitosť počas reprodukcie časti s veľmi nízkou úrovňou zvuku alebo so žiadnym zvukovým signálom. V opačnom prípade môže dôjsť počas prehrávania pasáže s vysokou úrovňou zvuku k poškodeniu reproduktorov a vášho sluchu.

Čistenie

Skrinku, panel a ovládacie prvky čistite jemnou handričkou. Nepoužívajte žiadne drsné handričky, práškové prostriedky alebo rozpúšťadlá ako lieh alebo benzín.

Čistiace disky, čističe diskov/šošoviek

Nepoužívajte čistiace disky, čističe diskov/šošoviek (vrátane typov na mokré a suché čistenie). Môžu zapríčiniť poruchu zariadenia.

Výmena častí

V prípade opravy zariadenia si môže servisné stredisko ponechať vymenené časti za účelom opätovného použitia alebo recyklácie.

Poznámky k pripojeniu do konektora HDMI OUT

Dodržujte nasledovné, aby nesprávnou manipuláciou nedošlo k poškodeniu konektorov HDMI OUT.

- Pozorne zarovnajte konektor HDMI OUT na zadnej strane prehrávača s HDMI konektorom kábla presne podľa ich tvaru. Konektor nesmie byť naopak ani nakrivo.

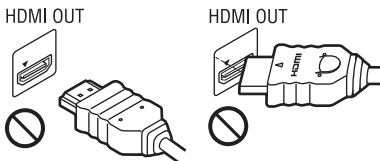

- Pred premiestňovaním prehrávača odpojte HDMI kábel.



- Pri pripájaní alebo odpájaní HDMI kábla držte HDMI konektor rovno. HDMI konektor v konektore HDMI OUT neskrúcajte, ani s ním nemanipulujte nasilu.

Sledovanie video záznamu vo formáte 3D

Sledovanie video záznamu vo formáte 3D môže u niektorých ľudí vyvolať neštandardné stavy (napr. namáhanie zraku, únava alebo nevoľnosť). Spoločnosť Sony odporúča počas sledovania 3D záznamu pravidelné prestávky. Dĺžka a frekvencia potrebných prestávok závisí od konkrétneho diváka. Rozhodnutie je na vás. V prípade pocitu neštandardného stavu prestaňte sledovať 3D záznam, až kým pocit nepominie. V prípade potreby kontaktujte lekára. Najnovšie informácie pozri tiež (i) v návode na použitie iného používaného zariadenia alebo prehrávaného Blu-ray Disc média a (ii) na našej web-stránke*. Vplyv na detských divákov (obzvlášť mladších než 6 rokov) sa zatiaľ stále sleduje. Skôr ako dovolíte deťom sledovať 3D záznam, konzultujte to s lekárom (detský alebo očný špecialista). Zodpovedné osoby sú povinné poučiť maloletých o všetkých vyššie uvedených odporúčaniach.

* Pre spotrebiteľov v Európe

<http://www.sony-europe.com/myproduct/>

Pre spotrebiteľov v Austrálii/Novom Zélande

<http://www.sony-asia.com/support/>

DÔLEŽITÉ UPOZORNENIE

Upozornenie: Toto zariadenie je schopné zobrazovať statické video zábery na vašej TV obrazovke aj dlhší čas. Ak na TV obrazovke ponecháte dlhší čas pozastavený obraz alebo zobrazenú ponuku Menu, vystavujete váš TVP riziku trvalého poškodenia obrazovky. Plazmové a projekčné TVP sú na takéto zaobchádzanie obzvlášť citlivé.

Ak máte akékoľvek otázky alebo problémy týkajúce sa zariadenia, kontaktujte najbližšieho predajcu Sony.

Ochrana pred kopírovaním

Oboznáňte sa s modernými systémami ochrany obsahu používanými pri Blu-ray Disc™ aj DVD médiách. Tieto systémy označované ako AACs (Advanced Access Content System) a CSS (Content Scramble System) môžu spôsobovať určité obmedzenia prehrávania, analógového výstupného signálu a iných obdobných funkcií. Prevádzka tohto produktu a aplikované obmedzenia sa môžu líšiť podľa dátumu zakúpenia, keďže riadenie AACs môže po dátume zakúpenia aplikovať alebo zmeniť vlastné pravidlá obmedzení.

➔ Pokračovanie na str. 6

Obsah

VÝSTRAHA	2
Bezpečnostné upozornenia	3
Prehľad častí a ovládacích prvkov	7

Zapojenia a nastavenia

Krok 1: Pripojenie prehrávača	11
Krok 2: Easy Setup (Jednoduché nastavenie)	13
Pripojenie k sieti	14

Prehrávanie

Prehrávanie disku	15
Prehrávanie z USB zariadenia	16
Prehrávanie prostredníctvom siete	17
Dostupné voľby	19

Internet

Prehľadanie web-stránok	21
Používanie aplikácie Skype	23

Nastavenia a úpravy

Ponuka nastavení	25
Network Update (Aktualizácia cez sieť)	25
Screen Settings (Nastavenia obrazu)	25
Audio Settings (Audio nastavenia)	26
BD/DVD Viewing Settings (Nastavenia pre prehrávanie BD/DVD diskov) ..	27
Parental Control Settings (Nastavenia rodičovskej zámky)	28
Music Settings (Nastavenia hudby)	28
System Settings (Nastavenia systému)	29
Network Settings (Nastavenia siete)	30
Easy Setup (Jednoduché nastavenie)	30
Resetting (Resetovanie)	30

Ďalšie informácie

Riešenie problémov	31
Technické údaje	34
Index	39

Ochrana autorských práv a obchodné značky

- “AVCHD” a logo “AVCHD” sú obchodné značky spoločnosti Panasonic Corporation a Sony Corporation.
- Java je obchodná značka spoločnosti Oracle a/alebo jej dcérskych spoločností.
- “XMB” a “cross media bar” sú obchodné značky spoločnosti Sony Corporation a Sony Computer Entertainment Inc.
- Tento produkt disponuje rozhraním High-Definition Multimedia Interface (HDMI™), HDMI, logo HDMI a High-Definition Multimedia Interface sú obchodné značky alebo ochranné známky spoločnosti HDMI Licensing LLC v USA a ďalších krajinách.
- “Blu-ray Disc” je obchodná značka.
- Logá “Blu-ray Disc”, “DVD+RW”, “DVD-RW”, “DVD+R”, “DVD-R”, “DVD VIDEO” a “CD” sú obchodné značky.
- “BD-LIVE”, logo “BD-LIVE” a “BONUSVIEW” sú obchodné značky asociácie Blu-ray Disc Association.
- “Blu-ray 3D” a logo “Blu-ray 3D” sú obchodné značky asociácie Blu-ray Disc Association.
- “x.v.Colour” a logo “x.v.Colour” sú obchodné značky spoločnosti Sony Corporation.
- “BRAVIA” je obchodná značka spoločnosti Sony Corporation.
- “PhotoTV HD” a logo “PhotoTV HD” sú obchodné značky spoločnosti Sony Corporation.
- Technológia kódovania audio signálu MPEG Layer-3 a patenty sa používajú v licencií spoločnosti Fraunhofer IIS a Thomson.
- Windows Media je ochranná známka alebo obchodná značka spoločnosti Microsoft Corporation v USA a/alebo ďalších krajinách. Tento produkt obsahuje technológiu, ktorá je chránená určitými zákonmi o duševnom vlastníctve spoločnosti Microsoft. Používanie alebo distribúcia tejto technológie používanej v tomto produkte je bez potrebnej licencie(i) od spoločnosti Microsoft zakázaná. Vlastníci obsahu využívajú technológiu sprístupňovania obsahu Microsoft PlayReady™ na ochranu ich duševného vlastníctva, vrátane obsahu chráneného autorským právom. Toto zariadenie využíva technológiu PlayReady na sprístupňovanie obsahu chráneného technológiou PlayReady a/ alebo obsahu chráneného technológiou WMDRM. Ak zariadenie zlyhá pri správnom vynucovaní obmedzení využívania obsahu, vlastník obsahu môže požiadať spoločnosť Microsoft o revokáciu schopnosti zariadenia pracovať s obsahom chráneným technológiou PlayReady. Revokácia nesmie ovplyvňovať nechránený obsah ani obsah chránený inými technológiami sprístupňovania obsahu. Vlastník obsahu môže vyžadovať aktualizáciu technológie PlayReady za účelom prístupu k jeho obsahu. Ak aktualizáciu odmietnete, nebude možné sprístupňovať obsah vyžadujúci takúto aktualizáciu.

- Technológiu rozpoznania audio a video súborov a súvisiacich údajov poskytuje spoločnosť Gracenote®. Gracenote je priemerný štandard pre technológiu rozpoznávania audio súborov a poskytovanie súvisiacich obsahov. Viac informácií sa dozviete na web-stránke www.gracenote.com. CD, DVD, Blu-ray Disc, audio a video súvisiace údaje od spoločnosti Gracenote, Inc., autorské práva © 2000-súčasnosť Gracenote. Gracenote softvér, autorské práva © 2000-súčasnosť Gracenote. Tento produkt a služby využívajú jeden alebo viac patentov, ktoré vlastní spoločnosť Gracenote. Neúplný zoznam aplikovaných patentov spoločnosti Gracenote nájdete na jej web-stránke. Gracenote, CDDb, MusicID, MediaVOCS, logo a značka Gracenote a logo “Powered by Gracenote” sú ochranné známky alebo obchodné značky spoločnosti Gracenote v USA a/alebo ďalších krajinách.



- Tento produkt obsahuje aplikáciu SkypeKit Version 3. Autorské práva 2003-2010, Skype Limited. Registrované patenty Skype, príslušné obchodné značky, logá a symbol “S” sú obchodné značky spoločnosti Skype Limited.
- Logo Wi-Fi CERTIFIED™ je identifikačná značka aliancie Wi-Fi Alliance.
- Značka Wi-Fi Protected Setup™ je značkou aliancie Wi-Fi Alliance.
- “Wi-Fi CERTIFIED™” a “Wi-Fi Protected Setup™” sú obchodné značky aliancie Wi-Fi Alliance.
- DLNA®, logo DLNA a DLNA CERTIFIED™ sú obchodné značky, servisné značky a identifikačné značky aliancie Digital Living Network Alliance.
- Všetky ostatné obchodné značky sú majetkom ich príslušných vlastníkov.
- Ostatné názvy systémov a produktov sú všeobecne obchodnými značkami alebo ochrannými známkami príslušných výrobcov. V tomto návode sa označenia ™ a ® nepoužívajú.

Prehľad častí a ovládacích prvkov

Predný panel

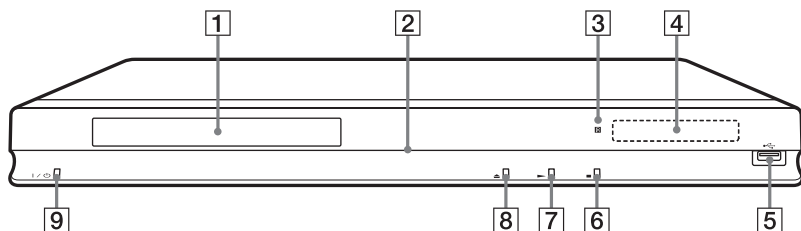

Tlačidlo ► má orientačný hmatový bod. Pri ovládaní prehrávača využívajte hmatový bod na orientáciu medzi tlačidlami.

1 Nosič disku

2 Indikátor napájania

Svieti nabieleno, keď je zariadenie zapnuté.

3 Senzor signálov DO

4 Displej

►, II: Svetí počas prehrávania alebo pozastavenia.

↺: Svetí pri nastavení funkcie opakovania.

HD: Svetí, ak sú na výstup vyvedené video signály 720p/1080i/1080p.

5 ◀ (USB) konektor

Konektor na pripojenie USB zariadenia.

6 ■ (zastavenie)

7 ► (prehrávanie)

8 ▲ (otvorenie/zatvorenie)

9 I/⏻

(zapnutie/pohotovostný režim)

Zapnutie prehrávača/prepnutie do pohotovostného režimu.

Zablokovanie nosiča disku (Child Lock)

Nosič disku je možné zablokovať proti jeho neželanému otváraniu.

Po zapnutí prehrávača zatlačte a pridržte ► na prehrávači na viac ako 10 sekúnd. Nosič disku sa zablokuje alebo odblokuje.

Zadný panel

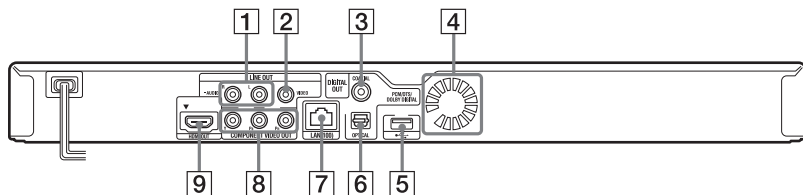

- | | |
|---|--|
| 1 Konektory LINE OUT (R-AUDIO-L) | 6 Konektor DIGITAL OUT (OPTICAL) |
| 2 Konektor LINE OUT (VIDEO) | 7 Konektor LAN (100) |
| 3 Konektor DIGITAL OUT (COAXIAL) | 8 Konektory COMPONENT VIDEO OUT (Y, PB, PR) |
| 4 Ventilačné otvory | 9 Konektor HDMI OUT |
| 5 ← (USB) konektor | |

Dialkové ovládanie (DO)

Dostupné funkcie na DO sa líšia v závislosti od disku alebo stavu zariadenia.

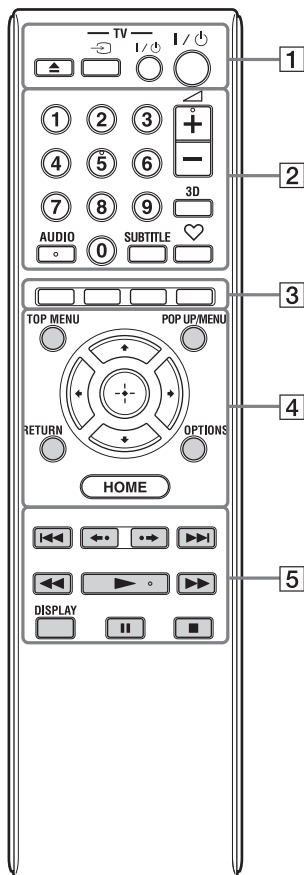

- Tlačidlá 5, AUDIO, \triangleleft + a \triangleright majú orientačné hmatové body. Pri ovládaní prehrávača využívajte hmatový bod na orientáciu medzi tlačidlami.
- Našedo sfarbené tlačidlá v tme svietikujú.

1 \triangle (otvorenie/zatvorenie)

Otvorenie alebo zatvorenie nosiča disku.

-TV- \square (Výber zdroja vstupného signálu na TVP)

Prepínanie medzi TV signálom a inými zdrojmi vstupného signálu.

-TV- I/⏻ (zapnutie/pohotovostný režim TVP)

Zapnutie TVP alebo prepnutie do pohotovostného režimu.



(zapnutie/pohotovostný režim)

Zapnutie prehrávača/prepnutie do pohotovostného režimu.

2 Číselné tlačidlá (0 - 9)

Výber čísla titulu/kapitoly atď.



Nastavenie hlasitosti TVP.

3D (str. 19)

Konverzia zdrojového obsahu v 2D formáte do simulovaného 3D formátu po pripojení k 3D-kompatibilným zariadeniam.

AUDIO (str. 27)

Výber jazyka zvuku, ak sú na BD-ROM/DVD VIDEO diskoch dostupné viacjazyčné zvukové stopy. Výber zvukovej stopy na CD diskoch.

SUBTITLE (str. 28)

Výber jazyka tituliek, ak sú na BD-ROM/DVD VIDEO diskoch dostupné viacjazyčné titulky.

♥ (obľúbené) (str. 19)

Zobrazenie internetového obsahu, ktorý ste zaradili do zoznamu obľúbených obsahov Favourites List. Uložiť môžete až 18 obľúbených internetových obsahov.

3 Farebné tlačidlá (červené/zelené/žlté/modré)

Tlačidlá s odkazmi na interaktívne funkcie.

4 TOP MENU

Zapnutie alebo vypnutie Top Menu BD alebo DVD diskov.

POP UP/MENU

Zapnutie alebo vypnutie vyskakovacieho Menu BD-ROM diskov alebo Menu DVD diskov.

OPTIONS (str. 19)

Zobrazenie Menu s dostupnými voľbami na obrazovke.

HOME

Zobrazenie hlavného Menu (Home) prehrávača.

Ak v hlavnom Menu (Home) stlačíte ikonu kategórie, zobrazí sa obrázok pozadia.

RETURN

Obnovenie predchádzajúceho zobrazenia.



Zvýraznenie (výber) zobrazených položiek.

Stredové tlačidlo (ENTER)

Potvrdenie zvolenej položky.



(predchádzajúce/nasledujúce)

Prepnutie na predchádzajúcu/nasledujúcu kapitolu, skladbu alebo súbor.



(opakovanie/posuv vpred)

Krátke zopakovanie aktuálnej scény v dĺžke 10 sekúnd/posuv vpred v aktuálnej scéne v dĺžke 15 sekúnd.

◀▶ (Zrýchlený posuv/ spomalené prehrávanie/ prehrávanie po snímkach)

- Zrýchlený posuv vzad/vpred na disku po stlačení počas prehrávania. Po každom stlačení tlačidla sa mení rýchlosť vyhľadávania.
- Po zatlačení v režime pozastavenia na viac než jednu sekundu sa obraz prehráva spomalene.
- Po krátkom stlačení v režime pozastavenia sa obraz prehráva po jednotlivých snímkach.



Spomalené prehrávanie alebo prehrávanie po jednotlivých snímkach nie je dostupné pri Blu-ray 3D Disc médiách.

▶ (prehrávanie)

Spustenie/obnovenie prehrávania.

DISPLAY (str. 16)

Zobrazenie informácií o prehrávaní a prehliadaní web-stránok na obrazovke.

|| (pozastavenie)

Pozastavenie alebo obnovenie prehrávania.

■ (zastavenie)

Zastavenie prehrávania a uloženie miesta zastavenia prehrávania do pamäte.

Miesto obnovenia prehrávania pre titul/stopu (skladbu) je naposledy prehrávané miesto alebo posledne prehrávaný obrázok pre priečinok obrazových súborov.

Zobrazenie hlavného Menu (Home)

Hlavné Menu (Home) zobrazíte stlačením tlačidla HOME. Stláčaním ◀▶ zvolíte kategóriu. Stláčaním ↑/↓ zvolíte položku, potom stlačte ENTER.

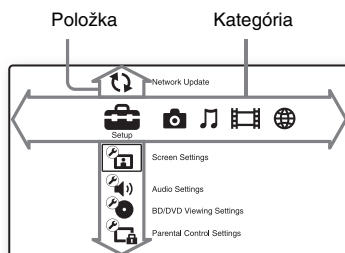

(Setup) (Nastavenie):

Úprava nastavení prehrávača.

(Photo) (Obrazové súbory):

Zobrazenie obrazových súborov.

(Music) (Audio súbory):

Prehrávanie audio súborov.

(Video) (Video súbory):

Prehrávanie video súborov.

(Network) (Sieť):

Zobrazenie položiek siete.

Krok 1: Pripojenie prehrávača

Sietovú šnúru nepripájajte, kým nevykonáte všetky prepojenia.
 Dodávané príslušenstvo pozri “Dodávané príslušenstvo” (str. 34).

Pripojenie k TVP

V závislosti od vstupných konektorov na vašom TVP zvolte jeden z nasledovných spôsobov pripojenia.

Pri pripájaní dodržte farebné rozlíšenie koncoviek a konektorov.

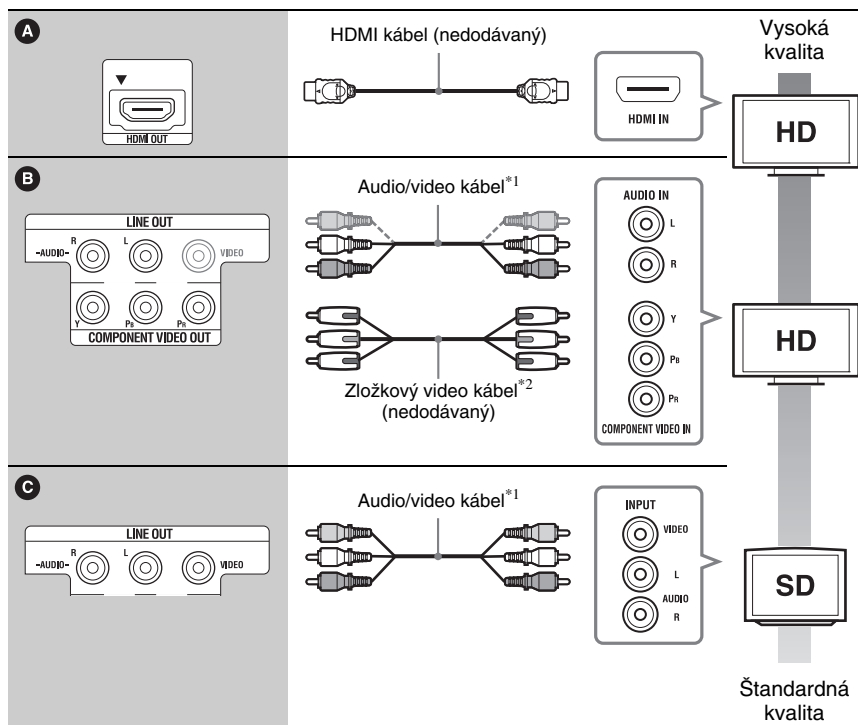
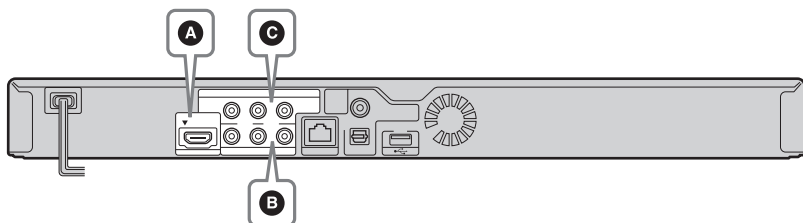

*1 Pozri “Dodávané príslušenstvo” (str. 34).

*2 Chránený obsah na BD-ROM diskoch sa vyvedie ako signál s rozlíšením 480i/576i na výstup z konektora COMPONENT VIDEO OUT (str. 4).



Prehrávač neprepájajte cez VCR. Video signály prechádzajúce cez VCR môžu byť rušené systémami na ochranu autorských práv a obraz na TV obrazovke bude skreslený.

Pripojenie k AV zosilňovaču (receiveru)

V závislosti od vstupných konektorov na AV zosilňovači (receiveri) zvolte jeden z nasledovných spôsobov prepojenia. Ak zvolíte **A** alebo **B**, vykonajte vhodné nastavenia v ponuke “Audio Settings” (Audio nastavenia) (str. 26).

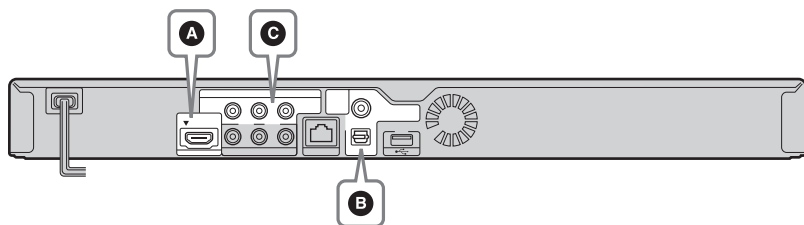

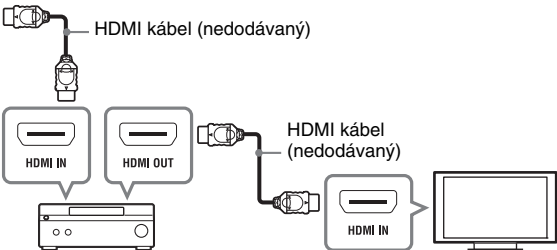
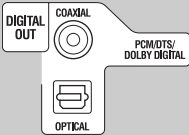
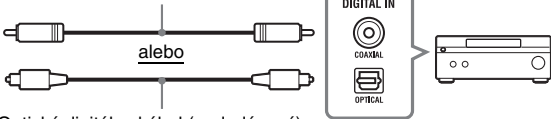
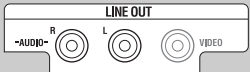
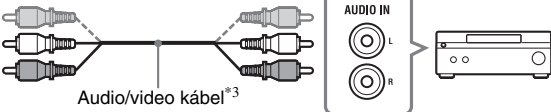
<p>A</p> 	 <p>HDMI kábel (nedodávaný)</p> <p>HDMI kábel (nedodávaný)</p> <p>→ Nastavte “BD Audio MIX Setting” (Nastavenie BD Audio MIX) (str. 27).</p>
<p>B</p> 	 <p>Koaxiálny digitálny kábel (nedodávaný)</p> <p>alebo</p> <p>Optický digitálny kábel (nedodávaný)</p> <p>→ Nastavte “Dolby Digital^{*1}” (str. 27) a “DTS^{*2}” (str. 27).</p>
<p>C</p> 	 <p>Audio/video kábel^{*3}</p>

^{*1} Vyrobené v licencií spoločnosti Dolby Laboratories.
Dolby, Pro Logic a symbol dvojité-D sú obchodné značky spoločnosti Dolby Laboratories.

*2 Vyrobené v licencií podľa patentov USA č.: 5 451 942, 5 956 674, 5 974 380, 5 978 762, 6 226 616, 6 487 535, 7 212 872, 7 333 929, 7 392 195, 7 272 567 a ďalších udelených a registrovaných patentov v USA a v iných krajinách. DTS a symbol sú ochranné známky a DTS-HD, DTS-HD Master Audio a logá DTS sú obchodné značky spoločnosti DTS, Inc. Produkt obsahuje softvér. © DTS, Inc. Všetky práva vyhradené.

*3 Pozri "Dodávané príslušenstvo" (str. 34).

Krok 2: Easy Setup (Jednoduché nastavenie)

Pri prvom zapnutí

Chvíľu vyčkajte, kým sa prehrávač zapne a spustí nastavenie "Easy Setup" (Jednoduché nastavenie).

- 1 Do diaľkového ovládania vložte dve batérie R6 (veľkosti AA) podľa správnej polarizácie \oplus a \ominus .

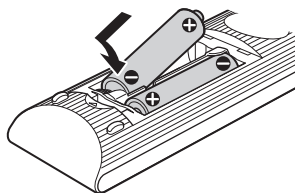

- 2 Prehrávač pripojte k elektrickej sieti.

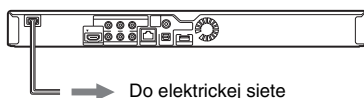

- 3 Stlačením I/⏻ zapnite prehrávač.

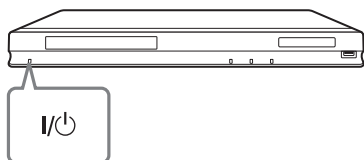

- 4 Zapnite TVP a potom prepínač vstupného signálu na TVP prepnete tak, aby bolo možné sledovať obraz na TV obrazovke.

- 5 Vykonajte nastavenie "Easy Setup" (Jednoduché nastavenie).

Za účelom základných nastavení vykonajte pokyny na obrazovke (zobrazenie OSD) pomocou $\leftarrow/\uparrow/\downarrow/\rightarrow$ a ENTER na diaľkovom ovládaní.

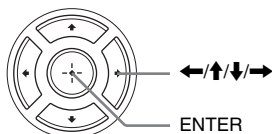

Pripojenie k sieti

Nastavenie káblového pripojenia

Na pripojenie k LAN (100) konektoru na prehrávači použite LAN kábel.

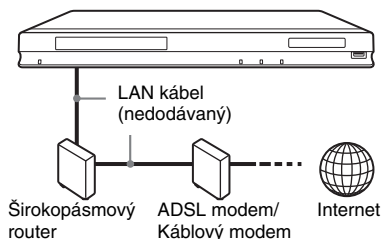

Odporúčame používať priamy alebo krížový tienový kábel rozhrania (LAN kábel).

Vykonanie nastavení siete

Zvoľte “Network Settings” (Nastavenia siete), “Internet Settings” (Internetové nastavenia) a “Wired Setup” (Nastavenie káblového pripojenia) (str. 30). Pre dokončenie nastavenia vykonajte pokyny na obrazovke (zobrazenie OSD).

Nastavenie USB bezdrôtového pripojenia

Vypnite prehrávač a do USB konektora v prednej alebo zadnej časti prehrávača pripojte bezdrôtový USB LAN adaptér (UWA-BR100 je dostupný len od novembra 2010).



Bezdrôtový USB LAN adaptér nemusí byť v niektorých regiónoch/krajinách dostupný.

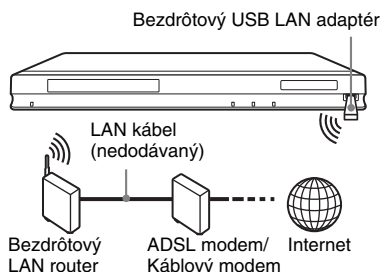

Vykonanie nastavení siete

Zvoľte “Network Settings” (Nastavenia siete), “Internet Settings” (Internetové nastavenia) a “USB Wireless Setup” (Nastavenie USB bezdrôtového pripojenia) (str. 30). Pre dokončenie nastavenia vykonajte pokyny na obrazovke (zobrazenie OSD).

Nastavenie bezdrôtového pripojenia

Použite bezdrôtový LAN prijímač integrovaný v prehrávači.

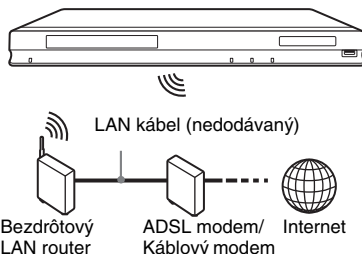

Vykonanie nastavení siete

Zvoľte “Network Settings” (Nastavenia siete), “Internet Settings” (Internetové nastavenia) a “Wireless Setup(built-in)” (Nastavenie bezdrôtového pripojenia (integrované rozhranie)) (str. 30). Pre dokončenie nastavenia vykonajte pokyny na obrazovke (zobrazenie OSD).



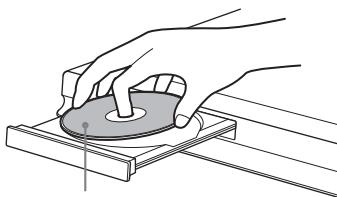

Prehrávanie disku

Prehrávanie diskov pozri “Disky vhodné na prehrávanie” (str. 34).

- 1 **Prepínač vstupného signálu na TV prepnite tak, aby sa zobrazil obraz z tohto prehrávača.**
- 2 **Stlačte  na prehrávači a umiestnite disk na nosič.**



Prehrávanou stranou nadol

- 3 **Stlačte  pre zatvorenie nosiča disku.** Prehrávanie sa spustí. Ak sa prehrávanie nespustí automaticky, v kategórii  (Video) (Video súbory),  (Music) (Audio súbory) alebo  (Photo) (Obrazové súbory) zvolíte  a stlačte ENTER.

Používanie funkcie BONUSVIEW/BD-LIVE

Niektoré BD-ROM disky s označením “BD-LIVE”[™] obsahujú bonusový obsah a ďalšie dáta, ktoré si môžete stiahnuť a prehrať.

* 

- 1 **Pripojte USB pamäť k USB konektoru na zadnej strane prehrávača (str. 8).** Ako lokálnu pamäť použite USB pamäť s kapacitou 1 GB a vyššou.
- 2 **Vykonajte prípravu na BD-LIVE (len BD-LIVE).**
 - Prehrávač pripojte k sieti (str. 14).
 - Nastavte “BD Internet Connection” (Internetové pripojenie pre BD) na “Allow” (Sprístupniť) (str. 28).

- 3 **Vložte BD-ROM disk s obsahom BONUSVIEW/BD-LIVE.**

Spôsob ovládania sa líši v závislosti od disku. Podrobnosti pozri v návode na použitie príslušného disku.



Dáta uložené v USB pamäti odstránite zvolením “Erase BD Data” (Odstrániť BD dáta) v kategórii  (Video) (Video súbory) s tlačením ENTER. Všetky dáta uložené v priečinku budú odstránia.

Prehrávanie Blu-ray 3D diskov

Môžete prehrávať Blu-ray 3D Disc médiá označené logom “Blu-ray 3D”[™].



- 1 **Prípravte prehrávanie Blu-ray 3D Disc média.**
 - Pripojte prehrávač k 3D-kompatibilným zariadeniam vysokorychlostným HDMI káblom.
 - Nastavte “3D Output Setting” (Nastavenie výstupného 3D signálu) a “TV Screen Size Setting for 3D” (Nastavenie rozmeru TV obrazovky pre 3D) v ponuke “Screen Settings” (Nastavenia obrazu) (str. 25).
- 2 **Vložte Blu-ray 3D Disc médium.** Spôsob ovládania sa líši v závislosti od disku. Podrobnosti pozri v návode na použitie príslušného disku.



Pozri tiež návod na použitie TVP a pripájaného zariadenia.

Zobrazenie informácií o prehrávaní

Stlačením tlačidla môžete zobraziť informácie o prehrávaní atď.
Zobrazené informácie sa líšia v závislosti od typu disku a stavu prehrávača.

Príklad: Pri prehrávaní BD-ROM disku

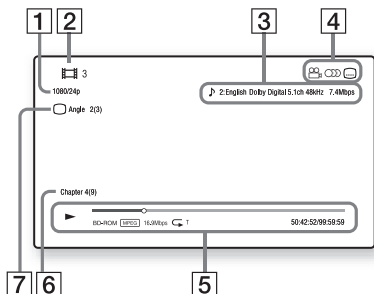

- 1 Rozlíšenie výstupného video signálu/
Frekvencia video signálu
- 2 Číslo alebo názov titulu
- 3 Aktuálne nastavený zvuk
- 4 Dostupné funkcie
(uhol, zvuk, titulky)
- 5 Informácie o prehrávaní
Zobrazenie režimu prehrávania,
stavovej lišty prehrávania, typu disku,
video kodeku, dátového toku, režimu
opakovania, uplynutého času
a celkového prehrávacieho času.
- 6 Číslo kapitoly
- 7 Aktuálne zvolený zorný uhol

Prehrávanie z USB zariadenia

Z pripojeného USB zariadenia môžete prehrávať video/audio/obrazové súbory. Podporované USB zariadenia pozri "Podporované typy súborov" (str. 35).

1 Pripojte USB zariadenie do USB konektora na prehrávači.

Pred pripojením USB zariadenia pozri jeho návod na použitie.

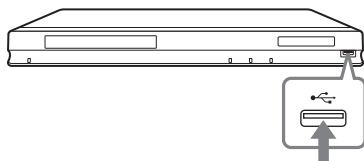

USB zariadenie

- 2 V hlavnom Menu (Home) zvolte pomocou / kategóriu (Video) (Video súbory), (Music) (Audio súbory) alebo (Photo) (Obrazové súbory).
- 3 Stláčaním / zvolte (USB Device) (USB zariadenie) a stlačte ENTER.



Prehrávanie prostredníctvom siete

Online prehrávanie pomocou funkcie BRAVIA Internet Video

Služí ako prístupová brána pre zvolené internetové obsahy a rôzne zábavné obsahy na požiadanie priamo do vášho prehrávača.



Niektorý internetový obsah vyžaduje pred možnosťou svojho prehrávania registráciu cez PC.



- 1 Pripravte funkciu BRAVIA Internet Video.**
Prehrávač pripojte k sieti (str. 14).
- 2 V hlavnom Menu (Home) zvolte pomocou \leftarrow/\rightarrow kategóriu  (Video) (Video súbory),  (Music) (Audio súbory) alebo  (Photo) (Obrazové súbory).**
- 3 Pomocou \uparrow/\downarrow zvolte ikonu poskytovateľa internetových obsahov a stlačte ENTER.**
Ak sa nezíska zoznam internetových obsahov, zobrazí sa príslušná ikona alebo nová ikona.

Používanie ovládacieho panela

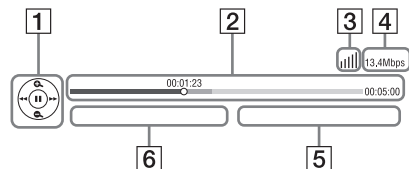
Po spustení prehrávania video súboru sa zobrazí ovládací panel. V závislosti od poskytovateľa internetových obsahov sa zobrazované položky môžu líšiť. Pre opätovné zobrazenie stlačte DISPLAY.







- 1 Ovládací čas**
Stlačením $\leftarrow/\uparrow/\downarrow/\rightarrow$ alebo ENTER vykonávate operácie prehrávania.
- 2 Stavová lišta prehrávania**
Stavová lišta, kurzor indikujúci aktuálnu pozíciu, prehrávací čas, dĺžku video súboru

- 3 Stav siete**
 indikuje intenzitu signálu pre bezdrôtové pripojenie.
 indikuje káblové pripojenie.
- 4 Prenosová rýchlosť siete**
- 5 Názov nasledujúceho video súboru**
- 6 Názov aktuálneho video súboru**

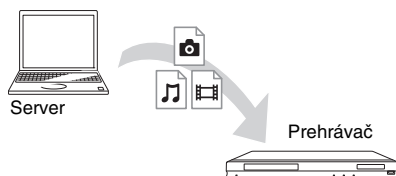
Prehrávanie súborov v domácej sieti (DLNA)

Prehrávač (DLNA prehrávač) dokáže prehrávať video/audio/obrazové súbory uložené v inom DLNA-kompatibilnom produkte (DLNA server) cez sieť.



- 1 Pripravte používanie funkcie DLNA.**
 - Prehrávač pripojte k sieti (str. 14).
 - Pripravte ostatné potrebné DLNA-kompatibilné produkty. Podrobnosti pozri v návode na použitie príslušného produktu.
- 2 V kategórii  (Video) (Video súbory),  (Music) (Audio súbory) alebo  (Photo) (Obrazové súbory) v hlavnom Menu (Home) zvolte ikonu DLNA servera.**
- 3 Stlačením \uparrow/\downarrow zvolte súbor, ktorý chcete prehrať a stlačte ENTER.**

Ovládanie prehrávača pomocou iného produktu (Renderer)

Ak prehrávate súbory z DLNA servera týmto prehrávačom, môžete na ovládanie prehrávania použiť riadiaci DLNA-kompatibilný produkt (telefón atď.).



Podrobnosti pozri v návode na použitie riadiaceho DLNA zariadenia.

Prehrávanie tej istej hudby v rôznych miestnostiach (PARTY STREAMING)

Môžete prehrávať audio súbory z prehrávača (PARTY hostiteľ) v rôznych miestnostiach naraz prostredníctvom iných produktov Sony (PARTY hosť) kompatibilných s DLNA a funkciou PARTY STREAMING, alebo opačne.

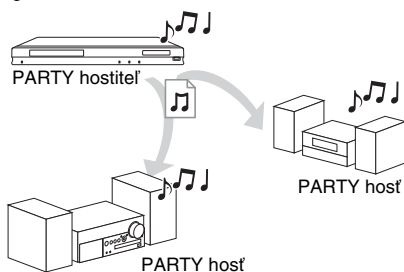



1 Príprava na funkciu PARTY STREAMING.

- Prehrávač pripojte k sieti (str. 14).
- Pripojte produkty kompatibilné s funkciou PARTY STREAMING do siete.

2 Zvoľte skladbu v kategórii (Music) (Audio súbory) v hlavnom Menu (Home).

3 Zvoľte “Start Party” (Spustiť Párty) z Menu volieb.

Pripojenie do režimu PARTY (len PARTY hosť)

Zvoľte  (Party) (Párty) v  (Music) (Audio súbory) a potom zvoľte ikonu zariadenia PARTY hostiteľa.

Ukončenie režimu PARTY

Stlačte HOME.



Preďaj a séria produktov kompatibilných s funkciou PARTY STREAMING sa líši v závislosti od danej krajiny.

Vyhľadávanie informácií o video/audio súbore

Môžete získať informácie o danom obsahu na základe technológie Gracenote a vyhľadať si príslušné informácie.

1 Prehrávač pripojte k sieti (str. 14).

2 Vložte disk alebo pripojte USB zariadenie s obsahom, o ktorom chcete vyhľadať informácie.

- Video (Video súbory):
Len pre BD-ROM alebo DVD-ROM disky
- Music (Audio súbory):
Len pre CD-DA disky alebo USB zariadenia

3 Stláčaním / zvoľte (Video) (Video súbory) alebo (Music) (Audio súbory).

4 Stláčaním \uparrow/\downarrow zvolíte (Video Search) (Vyhľadávanie video súborov) alebo (Music Search) (Vyhľadávanie video súborov) a stlačíte ENTER.

Zobrazia sa informácie o danom obsahu.

Príklad:

Zoznam obsahov zvoleného predstaviteľa

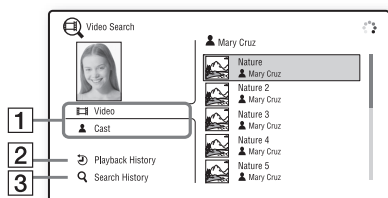

1 Details o obsahu

Zobrazenie príslušných informácií (napr. titul, obsadenie, skladba alebo interpret).

2 Playback History

(História prehrávania)

Zobrazenie titulu v histórii prehrávania BD-ROM/DVD-ROM/CD-DA diskov.

3 Search History

(História vyhľadávania)

Zobrazenie zoznamu histórie vyhľadávania.

Vyhľadávanie ďalších príslušných informácií

Zvoľte položku v zoznamoch a zvolte "Information Search" (Vyhľadávanie informácie) alebo "Internet Video Search" (Vyhľadávanie internetového videa).

Dostupné voľby

Po stlačení OPTIONS sa sprístupnia rôzne nastavenia a operácie prehrávania. Dostupné položky sa líšia v závislosti od danej situácie.

Bežné voľby

Položka	Detaily
Repeat Setting (Nastavenie opakovania)	Nastavenie režimu opakovania.
3D Menu	<ul style="list-style-type: none"> • Simulated 3D (Simulované 3D): Nastavenie simulácie 3D efektu. • 3D Depth Adjustment (Nastavenia 3D hĺbky): Nastavenie hĺbky 3D obsahu.
Favourites List (Zoznam obľúbených obsahov)	Zobrazenie zoznamu obľúbených obsahov Favourites List.
Play/Stop (Prehrávanie/Zastavenie)	Spustenie alebo zastavenie prehrávania.
Play from start (Prehrať od začiatku)	Prehrávanie danej položky od začiatku.
Add to Favourites (Pridať obľúbené)	Pridanie internetového obsahu do zoznamu obľúbených obsahov Favourites List.
Remove from Favourites (Odstrániť z obľúbených)	Odstránenie internetového obsahu zo zoznamu obľúbených obsahov Favourites List.

Len kategória (Video) (Video súbor)

Položka	Detaily
3D Output Setting (Nastavenie výstupného 3D signálu)	Nastavenie, či sa má alebo nemá automaticky aktivovať výstupný 3D signál.
A/V SYNC (A/V synchro-nizácia)	Nastavenie oneskorenia medzi obrazom a zvukom oneskorením výstupného audio signálu oproti obrazovému signálu (0 až 120 milisekúnd).

Položka	Detaily
Video Settings (Video nastavenia)	<ul style="list-style-type: none"> Picture Quality Mode (Režim kvality obrazu): Úprava nastavení obrazu. Pre HDMI prepojenie je dostupné len "Auto", "Custom1" (Vlastné 1) a "Custom2" (Vlastné 2). Texture Remaster (Úprava textúry): Nastavenie ostrosti a detailu obrysov. Super Resolution (Super rozlíšenie): Vylepšenie rozlíšenia. Smoothing (Vyhladenie): Redukcia pruhov v obraze vyhladením gradácií v plochých oblastiach. Contrast Remaster (Úprava kontrastu): Automatická úprava úrovni čiernej a bielej farby, aby obrazovka nebola príliš tmavá a obraz bol pokojný. Clear Black (Vyčistenie čiernej): Nastavenie zobrazovania čiernych zložiek obrazu. Všetky tieň sa nepotlačia. Získa sa tak nádherná reprodukcia čiernych odtieňov.
Pause (Pozastavenie)	Pozastavenie prehrávania.
Top Menu	Zobrazenie Top Menu BD alebo DVD diskov.
Menu/Popup Menu (Menu/Vyskakovacie Menu)	Zobrazenie vyskakovacieho Menu BD-ROM diskov alebo Menu DVD diskov.
Title Search (Vyhľadávanie titulu)	Vyhľadanie titulu na BD-ROM/DVD VIDEO diskoch a spustenie prehrávania od začiatku.
Chapter Search (Vyhľadávanie kapitoly)	Vyhľadanie kapitoly a spustenie prehrávania od začiatku.
Angle (Zorný uhol)	Výber zorného uhla, ak sú na BD-ROM/DVD VIDEO diskoch dostupné viaceré zorné uhly.
IP Content NR Pro (Redukcia šumu v IP obsahu Pro)	Nastavenie obrazovej kvality pri obsahu z Internetu.
Video Search (Vyhľadávanie video súborov)	Zobrazenie informácie na BD-ROM/DVD-ROM disku získanej pomocou technológie Gracenote.

Len kategória (Music) (Audio súbory)

Položka	Detaily
Add Slideshow BGM (Pridať hudbu do prezentácie)	Registrovanie audio súborov v USB pamäťovej jednotke ako hudby pre pozadie prezentácie (BGM).
Start Party (Spustiť Párty)	Spustenie režimu PARTY so zvoleným zdrojom. Táto položka sa v závislosti od zdroja nemusí zobrazovať.
Leave Party (Opustiť Párty)	Ukončenie režimu PARTY, na ktorom sa prehrávač zúčastňoval. Funkcia PARTY STREAMING pokračuje medzi ďalšími zúčastnenými produktmi.
Close Party (Ukončiť Párty)	Zrušenie režimu PARTY, na ktorom sa prehrávač zúčastňoval. Funkcia PARTY STREAMING sa ukončí pre všetky ďalšie zúčastnené produkty.
Music Search (Vyhľadávanie audio súborov)	Zobrazenie informácie na audio CD (CD-DA) disku získanej pomocou technológie spoločnosti Gracenote.

Len kategória (Photo) (Obrazové súbory)

Položka	Detaily
Slideshow Speed (Rýchlosť prezentácie)	Zmena rýchlosti prezentácie.
Slideshow Effect (Efekt prezentácie)	Nastavenie efektu pre prehrávanie prezentácie.
Slideshow BGM (Hudba pre prezentáciu)	<ul style="list-style-type: none"> Off (Vyp.): Vypnutie tejto funkcie. My Music from USB (Vlastná hudba z USB): Zvolenie audio súborov registrovaných v položke "Add Slideshow BGM" (Pridať hudbu do prezentácie). Play from Music CD (Prehrať z audio CD disku): Zvolenie skladieb z CD-DA diskov.
Slideshow (Prezentácia)	Spustenie prezentácie Slideshow.
Rotate Left (Otočiť vľavo)	Otáčanie obrázka o 90 stupňov doľava.
Rotate Right (Otočiť vpravo)	Otáčanie obrázka o 90 stupňov doprava.

Prehliadanie web-stránok

Môžete sa pripojiť na Internet a prehliadať si web-stránky.

- 1** Vykonajte prípravy pre internetový prehliadač.
Prehrávač pripojte k sieti (str. 14).
- 2** V hlavnom Menu zvolte pomocou **←/→** ponuku **🌐 (Network) (Sieť)**.
- 3** Stláčaním **↑/↓** zvolte **🌐 (Internet Browser) (Internetový prehliadač)** a stlačte **ENTER**.



Niektoré web-stránky využívajú funkcie, ktoré prehliadač nepodporuje. Niektoré web-stránky sa nemusia zobraziť správne, alebo nemusia fungovať.

Zadanie URL adresy

Z Menu volieb zvolte “URL entry” (Zadať URL). Pomocou softvérovej klávesnice zadajte URL adresu a zvolte “Enter” (Potvrdiť).

Nastavenie predvolenej úvodnej stránky

Počas zobrazenia želanej stránky zvolte z Menu volieb “Set as start page” (Nastaviť ako úvodnú stránku).

Zatvorenie internetového prehliadača

Stlačte **HOME**.

Zobrazenie internetového prehliadača

Stlačením tlačidla **DISPLAY** môžete zobraziť informácie o web-stránke. Zobrazené informácie sa líšia v závislosti od web-stránky a jej stavu.

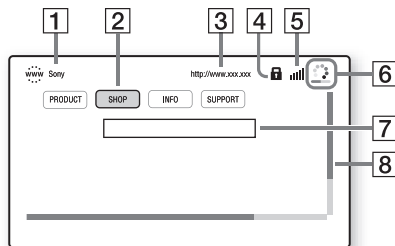

- 1** Názov stránky
- 2** Kurzor
Ak chcete zobraziť stránku z odkazu, stláčaním **←/↑/↓/→** posuňte kurzor a stlačte **ENTER**.
- 3** Adresa stránky
- 4** Ikona SSL
Zobrazí sa, ak je web-stránka zabezpečená.
- 5** Indikátor intenzity signálu
(len bezdrôtové pripojenie k sieti)
- 6** Lišta priebehu/Ikona načítavania
Zobrazí sa počas načítavania stránky, alebo počas sťahovania/prenosu súboru.
- 7** Pole pre zadávanie textu
Stlačte **ENTER** a potom z Menu volieb zvolte “Input” (Zadať), čím zobraziť softvérovú klávesnicu.
- 8** Rolovacia lišta
Stláčaním **←/↑/↓/→** posúvate zobrazenie stránky.

Dostupné voľby

Po stlačení OPTIONS sa sprístupnia rôzne nastavenia a operácie.

Dostupné položky sa líšia v závislosti od danej situácie.

Položka	Detaily
Browser Setup (Nastavenie prehliadača)	<ul style="list-style-type: none"> • Zoom (Zväčšenie/ Zmenšenie): Zväčšenie alebo zmenšenie veľkosti zobrazeného obsahu. • JavaScript Setup (Nastavenie JavaScript-u): Povolenie alebo zakázanie JavaScript-u. • Cookie Setup (Nastavenie Cookie): Povolenie alebo zakázanie nastavovania Cookies. • SSL Alarm Display (Zobrazenie SSL upozornenia): Povolenie alebo zakázanie SSL.
Input (Zadať)	Zobrazenie softvérovej klávesnice na zadávanie znakov pri prehladaní web-stránok.
Break (Prerušit)	Posun kurzora na ďalší riadok v poli zadávania textu.
Delete (Odstrániť)	Odstránenie jedného znaku naľavo od kurzora počas zadávania textu.
Window List (Zoznam okien)	Zobrazenie zoznamu všetkých web-stránok. Umožní vám návrat na predtým zobrazenú web-stránku zvolením okna.
Bookmark List (Zoznam záložiek)	Zobrazenie zoznamu záložiek.
Character encoding (Kódovanie znakov)	Nastavenie kódovania znakov.
Previous page/Next page (Predošlá/ ďalšia stránka)	Posun na predošlú/ďalšiu stránku.

Položka	Detaily
Cancel loading (Zrušenie načítavania)	Zastavenie načítavania stránky.
Reload (Znova načítať)	Nové načítanie tej istej stránky.
URL entry (Zadať URL)	Možnosť zadania URL adresy, keď je zobrazená softvérová klávesnica.
Add to Bookmark (Pridať záložku)	Pridanie práve zobrazenej web-stránky do zoznamu záložiek.
Set as start page (Nastaviť ako úvodnú stránku)	Pridanie práve zobrazenej web-stránky ako predvolenej úvodnej stránky.
Open in new window (Otvoriť v novom okne)	Otvorenie odkazu v novom okne.
Display certificate (Zobraziť certifikát)	Zobrazenie certifikátov servera odoslaných zo stránok s podporou SSL.

Používanie aplikácie Skype

Skype je komunikačný softvér na komunikáciu cez Internet. S prehrávačom môžete využívať nasledovné funkcie:

- Bezplatné video/hlasové hovory v rámci Skype
- Volanie na pevné a mobilné linky (Je potrebné zakúpiť kredit Skype.)

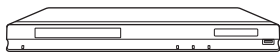

PC



Telefóny

1 Pripravte zariadenie pre Skype.

- Prehrávač pripojte k sieti (str. 14).
- Do USB konektora pripojte web-kameru s mikrofónom (str. 7).

2 V hlavnom Menu zvolte pomocou

←/→ ponuku (Network) (Sieť).

3 Stláčaním / zvolte (Skype) a stlačte ENTER.

Po prvom spustení aplikácie Skype vykonávajte zobrazované pokyny a prihláste sa na používanie aplikácie Skype. Ak ešte nemáte vlastný účet, vytvorte si ho.



Informácie o dostupných web-kamerách nájdete na nasledovnej web-stránke:

Pre spotrebiteľov v Európe

<http://support.sony-europe.com/>

Pre spotrebiteľov v Austrálii/Novom Zélande

<http://www.sony-asia.com/section/support>

Používanie Menu Skype

Po prihlásení môžete volať/prijímať hovory alebo realizovať nastavenia aplikácie Skype.

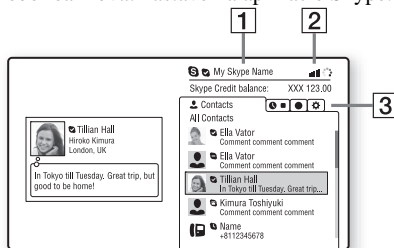

1 Vaše meno pre Skype

2 Indikátor intenzity signálu (len bezdrôtové pripojenie k sieti)

3 Oblasť záložiek

- Contacts (Kontakty):
Zobrazenie kontaktov pre volanie.
- History (História):
Zobrazenie histórie hovorov.
- Tools (Nástroje):
Sprístupnenie praktických funkcií (napr. vyhľadávanie kontaktu).
- Settings (Nastavenia):
Cez položku “Additional Skype services” (Ďalšie služby Skype) v nastavení “My Account” (Môj účet) si môžete zakúpiť kredit Skype.

Volanie

V Menu Skype zvolte ikonu kontaktu, ktorý chcete volať a stlačte ENTER.

Príjem hovoru

Aktivujte Skype a prihláste sa.

Ukončenie aplikácie Skype

Stlačte HOME.

Ak ste prihlásený, vaše heslo sa po ukončení aplikácie Skype uloží v prehrávači. Ak nechcete mať heslo uložené, odhlaste sa z aplikácie Skype pred jej ukončením.

Prihlásenie pomocou iného účtu

Z Menu volieb zvolte “Sign Out” (Odhlastiť). V hlavnom Menu (Home) zvolte a vykonávajte zobrazované pokyny.

Zobrazenie Skype

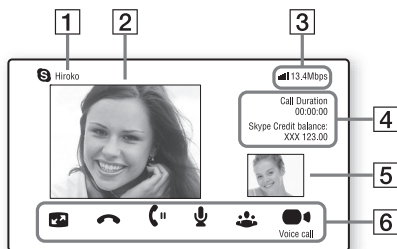

- 1 Meno kontaktu
- 2 Video kontaktu
(len pri video hovoroch)
- 3 Indikátor intenzity signálu/
Prenosová rýchlosť siete
(len bezdrôtové pripojenie k sieti)
- 4 Trvanie hovoru/Stav kreditu Skype
- 5 Vaše video (len pri video hovoroch)
- 6 Funkčné tlačidlá

Dostupné tlačidlá sa líšia podľa danej situácie.

- Full screen/Window screen
(Zobrazenie na celú obrazovku/
Zobrazenie okna):
Zmena režimu zobrazenia.
- Hang Up (Ukončiť)
- Hold/Resume (Podržať/Obnoviť)
- Mute/Unmute (Vypnúť/Zapnúť zvuk)
- Start My Video/Stop My Video
(Spustiť/Zastaviť moje video):
Zobrazenie/ukrytie vášho videa.
- Voice call/Video call
(Hlasový/Video hovor)

Dostupné voľby

Po stlačení OPTIONS sa sprístupnia rôzne nastavenia a operácie.



Dostupné položky sa líšia podľa danej situácie.

Položka	Detaily
Switch Display (Prepnúť zobrazenie)	Zmena zobrazenia kontaktu/histórie.
Change Status (Zmeniť stav)	Zmena stavu Skype.
Sign Out (Odhlásiť)	Odhlásenie z aplikácie Skype.
About Skype (Informácie o Skype)	Zobrazenie autorských informácií.
Microphone Settings (Nastavenia mikrofónu)	Nastavenie pripojeného mikrofónu.
Buy Skype Credit (Zakúpiť kredit Skype)	Zobrazenie web-stránky Skype cez Internet.
Help (Pomocník)	Zobrazenie pomocníka Skype.











Ponuka nastavení

Ak chcete meniť nastavenia prehrávača, v hlavnom Menu (Home) zvolte ponuku  (Setup) (Nastavenie).

Výrobné nastavenia sú podčiarknuté.

1 V hlavnom Menu zvolte pomocou   ponuku  (Setup) (Nastavenie).

2 Stláčaním  /  zvolte ikonu nastaviteľnej kategórie a stlačte ENTER.

Ikona	Popis
	Network Update (Aktualizácia cez sieť) (str. 25) Aktualizácia softvéru prehrávača.
	Screen Settings (Nastavenia obrazu) (str. 25) Úprava video nastavení podľa typu prepojavacích konektorov.
	Audio Settings (Audio nastavenia) (str. 26) Úprava audio nastavení podľa typu prepojavacích konektorov.
	BD/DVD Viewing Settings (Nastavenia pre prehrávanie BD/DVD diskov) (str. 27) Podrobné nastavenia pre prehrávanie BD/DVD disku.
	Parental Control Settings (Nastavenia rodičovskej zámky) (str. 28) Podrobné nastavenia funkcie rodičovskej zámky.
	Music Settings (Nastavenia hudby) (str. 28) Podrobné nastavenia prehrávania Super Audio CD diskov.
	System Settings (Nastavenia systému) (str. 29) Úprava nastavení prehrávača.
	Network Settings (Nastavenia siete) (str. 30) Vykonať nastavení pre Internet a sieť.
	Easy Setup (Jednoduché nastavenie) (str. 30) Opätovné spustenie procesu jednoduchého nastavenia pre vykonanie základných nastavení.
	Resetting (Resetovanie) (str. 30) Obnovenie výrobných nastavení.

Network Update (Aktualizácia cez sieť)

Stlačím "OK" aktualizujte softvér prehrávača prostredníctvom siete.



- Aktualizáciu cez sieť odporúčame vykonávať minimálne každé 2 mesiace.
- Informácie o aktualizáčnych funkciách nájdete na nasledovnej web-stránke:

Pre spotrebiteľov v Európe

<http://support.sony-europe.com/>

Pre spotrebiteľov v Austrálii/Novom Zélande

<http://www.sony-asia.com/support/>

Screen Settings (Nastavenia obrazu)

3D Output Setting

(Nastavenie výstupného 3D signálu)

Auto: Štandardne nastavte práve toto nastavenie.

Off (Vyp.): Zobrazovanie celého obsahu vo formáte 2D.

TV Screen Size Setting for 3D

(Nastavenie rozmeru TV obrazovky pre 3D)

Nastavenie rozmeru obrazovky 3D-kompatibilného TVP.

TV Type (Typ TVP)

16:9: Vyberte túto voľbu, ak pripájate širokouhlý TVP alebo TVP s funkciou širokouhľého režimu.

4:3: Vyberte túto voľbu, ak pripájate TVP s pomerom strán 4:3 alebo TVP bez funkcie širokouhľého režimu.

Screen Format (Formát zobrazenia)

Original (Pôvodný): Vyberte túto voľbu, ak pripájate TVP s funkciou širokouhľého režimu. Zobrazovanie obrazu s pomerom strán 4:3 ako obrazu s pomerom strán 16:9 aj na širokouhlých TVP.

Fixed Aspect Ratio (Nemenný pomer strán): Zmena rozmerov obrazu tak, aby zodpovedal rozmeru obrazovky s pôvodným pomerom strán.

DVD Aspect Ratio (Pomer strán DVD)

Letter Box: Zobrazenie širokouhlého obrazu s čiernymi pruhmi v hornej a spodnej časti obrazu.



Pan & Scan: Zobrazenie obrazu s reálnou výškou na celú plochu obrazovky s orezanými bokmi.

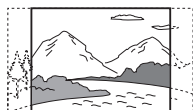

Cinema Conversion Mode (Režim filmovej konverzie)

Auto: Štandardne nastavte práve toto nastavenie. Prehrávač automaticky zisťuje, či ide o záznam snímaný video alebo filmovou technikou a zvolí vhodnú metódu konverzie.

Video: Bez ohľadu na typ záznamu prehrávač vždy zvolí metódu konverzie vhodnú pre záznam snímaný video technikou.

Output Video Format (Formát výstupného video signálu)

HDMI: Štandardne nastavte "Auto". Pre prehrávanie disku v pôvodnom rozlíšení zvolte "Original Resolution" (Pôvodné rozlíšenie). Ak je rozlíšenie nižšie ako SD, vykoná sa konverzia na SD rozlíšenie.

Component Video (Zložkový video signál): Zvoľte rozlíšenie, ktoré je vhodné pre váš TVP.

Video: Automaticky sa nastaví najnižšie rozlíšenie.



- Ak používate konektor HDMI OUT aj iné výstupné video konektory súčasne, zvolte "Component Video" (Zložkový video signál).
- Ak sa pri nastavení rozlíšenia "HDMI" alebo "Component Video" (Zložkový video signál) nezobrazí žiadny obraz, skúste nastaviť iné rozlíšenie.
- Ak pri použití konektorov COMPONENT VIDEO OUT zvolíte "Component Video" (Zložkový video signál), pri prehrávaní chráneného obsahu z BD-ROM diskov sa na výstup vyvedie len video signál s rozlíšením 480i (str. 4).

BD/DVD-ROM 1080/24p Output (BD/DVD-ROM 1080/24p výstup)

Auto: Výstup video signálu s rozlíšením 1920 × 1080p/24 Hz, len ak je pripojený 1080/24p-kompatibilný TVP cez konektor HDMI OUT.

Off (Vyp.): Zvoľte, ak TVP nie je kompatibilný s video signálom s rozlíšením 1080/24p.

YCbCr/RGB (HDMI)

Auto: Automatické zisťovanie typu pripojeného TVP a prepnutie na vhodné nastavenie farieb.

YCbCr (4:2:2): Výstup YCbCr 4:2:2 video signálu.

YCbCr (4:4:4): Výstup YCbCr 4:4:4 video signálu.
RGB: Výstup RGB video signálu.

HDMI Deep Colour Output (Farebná hĺbka výstupného HDMI signálu)

Auto: Štandardne nastavte toto nastavenie. 12bit/10bit: Výstup 12-bitového/10-bitového signálu, keď je pripojený TVP kompatibilný s technológiou Deep Colour.

Off (Vyp.): Zvoľte, ak je obraz nestabilný, alebo sú farby neprirodzené.

SBM (Super Bit mapovanie)

On (Zap.): Vyhľadanie video signálu, ktorý je na výstupe z konektora HDMI OUT.

Off (Vyp.): Výstup menej kvalitného video signálu alebo signálu s neprirodzenými farbami.

Pause Mode (Režim pozastavenia)

Auto: Štandardne nastavte práve toto nastavenie. Dynamické scény sa zobrazujú bez rozmazania.

Frame (Snímka): Statický obraz sa zobrazuje vo vysokom rozlíšení.

Audio Settings (Audio nastavenia)

Audio (HDMI)

Auto: Štandardne nastavte práve toto nastavenie. Výstup audio signálu podľa stavu pripojeného HDMI zariadenia.

PCM: PCM signál je vyvedený na konektor HDMI OUT.

DSD Output Mode (Výstupný režim DSD)

On (Zap.): Vyvedenie DSD signálu na konektor HDMI OUT pri prehrávaní Super Audio CD diskov. Ak zvolíte “On” (Zap.), na výstup z iných konektorov nie je vyvedený žiadny signál.

Off (Vyp.): Vyvedenie PCM signálu na konektor HDMI OUT pri prehrávaní Super Audio CD diskov.

BD Audio MIX Setting**(Nastavenie BD Audio MIX)**

On (Zap.): Výstup audio signálu získaného zmixovaním interaktívneho a sekundárneho audio signálu do primárneho audio signálu.

Off (Vyp.): Výstup len primárneho audio signálu. Zvoľte pre výstup HD audio signálu do AV zosilňovača (receivera).

Dolby Digital

Downmix PCM (Zmixovaný PCM):

Konverzia výstupného signálu Linear PCM. Zvoľte pri pripojení audio zariadenia bez vstavaného dekodéra Dolby Digital.

Dolby Digital: Zvoľte pri pripojení audio zariadenia so vstavaným dekodérom Dolby Digital.

DTS

Downmix PCM (Zmixovaný PCM):

Konverzia výstupného signálu Linear PCM. Zvoľte pri pripojení audio zariadenia bez vstavaného dekodéra DTS.

DTS: Zvoľte pri pripojení audio zariadenia so vstavaným dekodérom DTS.

DTS Neo:6

Cinema (Kino): Reprodukcia simulovaného multikanálového zvuku z 2-kanálových zdrojov cez konektor HDMI OUT podľa schopnosti pripojeného zariadenia pomocou režimu “DTS Neo:6 Cinema”.

Music (Hudba): Reprodukcia simulovaného multikanálového zvuku z 2-kanálových zdrojov cez konektor HDMI OUT podľa schopnosti pripojeného zariadenia pomocou režimu “DTS Neo:6 Music”.

Off (Vyp.): Reprodukcia zvuku s jeho originálnym počtom kanálov cez konektor HDMI OUT.

Audio DRC

Auto: Prehrávanie s dynamickým rozsahom špecifikovaným podľa disku (len BD-ROM). Iné disky sa prehrávajú s nastavením “On” (Zap.).

On (Zap.): Prehrávanie na úrovni štandardnej kompresie.

Off (Vyp.): Bez kompresie. Reprodukcia dynamickejšieho zvuku.

Downmix (Zmixovanie)

Surround: Výstup audio signálu so surround efektmi. Zvoľte pri pripojení audio zariadenia s podporou Dolby Surround (Pro Logic) alebo DTS Neo:6.

Stereo: Výstup audio signálu bez surround efektov. Zvoľte pri pripojení audio zariadenia, ktoré nepodporuje Dolby Surround (Pro Logic) alebo DTS Neo:6.



BD/DVD Viewing Settings (Nastavenia pre prehrávanie BD/DVD diskov)

BD/DVD Menu

Výber predvoleného jazyka pre Menu BD-ROM alebo DVD VIDEO diskov.

Ak ste zvolili “Select Language Code” (Zvoliť kód jazyka), zobrazí sa okno pre zadanie kódu jazyka. Zadajte kód jazyka podľa časti “Tabuľka kódov jazykov” (str. 37).

Audio (Zvuk)

Výber predvolenej zvukovej stopy pre BD-ROM alebo DVD VIDEO disky.

Ak zvolíte “Original” (Pôvodný), zvolí sa jazyk, ktorému je na disku prednastavená priorita.

Ak ste zvolili “Select Language Code” (Zvoliť kód jazyka), zobrazí sa okno pre zadanie kódu jazyka. Zadajte kód jazyka podľa časti “Tabuľka kódov jazykov” (str. 37).

Subtitle (Titulky)

Výber predvoleného jazyka pre titulky pre BD-ROM alebo DVD VIDEO disky. Ak ste zvolili “Select Language Code” (Zvoliť kód jazyka), zobrazí sa okno pre zadanie kódu jazyka. Zadaťte kód jazyka podľa časti “Tabuľka kódov jazykov” (str. 37).

BD Hybrid Disc Playback Layer (Prehrávanie BD vrstvy hybridného disku)

BD: Prehrávanie BD vrstvy.

DVD/CD:

Prehrávanie DVD alebo CD vrstvy.

BD Internet Connection (Internetové pripojenie pre BD)

Allow (Povoliť): Štandardne nastavte práve toto nastavenie.

Do not allow (Nepovoliť):

Zamedzenie prístupu na Internet.

Parental Control Settings (Nastavenia rodičovskej zámky)

Password (Heslo)

Nastavenie alebo zmena hesla pre funkciu Parental Control. Heslo umožní nastaviť obmedzenie prehrávania BD-ROM alebo DVD VIDEO diskov a prehrávanie video súborov z Internetu. V prípade potreby môžete odlišiť úroveň obmedzení pre BD-ROM, DVD VIDEO disky a video záznamy z Internetu.

Parental Control Area Code (Kódy oblastí Parental Control)

Prehrávanie niektorých BD-ROM, DVD VIDEO diskov alebo video súborov z Internetu môže byť obmedzené zemepisnou oblasťou. Nevhodné scény sa neprehrajú, alebo sa nahradia inými scénami. Postupujte podľa zobrazovaných pokynov a zadajte štvorciferné heslo.

BD Parental Control

(Rodičovská zámka pre BD)

Prehrávanie niektorých BD-ROM diskov môže byť obmedzené vekom diváka. Nevhodné scény sa neprehrajú, alebo sa nahradia inými scénami. Postupujte podľa zobrazovaných pokynov a zadajte štvorciferné heslo.

DVD Parental Control

(Rodičovská zámka pre DVD)

Prehrávanie niektorých DVD VIDEO diskov môže byť obmedzené vekom diváka. Nevhodné scény sa neprehrajú, alebo sa nahradia inými scénami. Postupujte podľa zobrazovaných pokynov a zadajte štvorciferné heslo.

Internet Video Parental Control (Rodičovská zámka pre video súbory z Internetu)

Prehrávanie niektorých video súborov z Internetu môže byť obmedzené vekom diváka. Nevhodné scény sa neprehrajú, alebo sa nahradia inými scénami. Postupujte podľa zobrazovaných pokynov a zadajte štvorciferné heslo.

Internet Video Unrated (Neklasifikované video súbory z Internetu)

Allow (Povoliť): Sprístupnenie prehrávania neklasifikovaných video súborov z Internetu.

Block (Blokovať): Blokovanie prehrávania neklasifikovaných video súborov z Internetu.

Music Settings (Nastavenia hudby)

Super Audio CD Playback Layer (Prehrávanie vrstvy Super Audio CD disku)

Super Audio CD:

Prehrávanie Super Audio CD vrstvy.
CD: Prehrávanie CD vrstvy.

Super Audio CD Playback Channels (Prehrávanie kanálov Super Audio CD disku)

DSD 2ch: Prehrávanie 2-kanálovej časti.
DSD Multi: Prehrávanie multikanálovej časti

System Settings (Nastavenia systému)

OSD

Výber jazyka pre OSD zobrazenia.

Dimmer (Osvetlenie displeja)

Bright (Jasný):

Intenzívnejšie osvetlenie displeja.

Dark (Tmavý): Slabšie osvetlenie displeja.

Off (Vyp.): Vypnutie osvetlenia počas prehrávania. V inom režime má osvetlenie nízku intenzitu.

Control for HDMI (Ovládanie cez HDMI)

On (Zap.): Dostupné sú nasledovné funkcie BRAVIA Sync:

– One-Touch Play

– Prehrávanie jediným stlačením

– System Power-Off (Vypnutie systému)

– Language Follow (Podľa jazyka)

Off (Vyp.): Vypnutie tejto funkcie.



Podrobnosti pozri v návode na použitie TVP alebo daných zariadení.

HDMI: Linked to TV-off

(HDMI: Prepojenie na vypnutie TVP)

On (Zap.): Automatické vypnutie prehrávača a HDMI-kompatibilných zariadení po prepnutí TVP do pohotovostného režimu (BRAVIA Sync).

Off (Vyp.): Vypnutie tejto funkcie.

Quick Start Mode

(Režim rýchleho spustenia)

On (Zap.): Skrátene aktivačného času po zapnutí prehrávača.

Off (Vyp.): Zníženie príkonu v pohotovostnom režime.

Auto Standby

(Automatický pohotovostný režim)

On (Zap.): Automatické prepnutie do pohotovostného režimu, ak viac ako 30 minút nesačíte žiadne tlačidlo.

Off (Vyp.): Vypnutie tejto funkcie.

Auto Display (Automatické zobrazenie)

On (Zap.): Automatické zobrazovanie informácií na obrazovke pri zmene zobrazovaných titulov, režimu obrazu, audio signálov atď.

Off (Vyp.): Zobrazenie informácií až po stlačení DISPLAY.

Screen Saver (Šetrič obrazovky)

On (Zap.): Zapnutie šetriča obrazovky.

Zobrazenie obrázku šetriča obrazovky ak pri OSD zobrazení nepoužijete prehrávač viac ako 10 minút.

Off (Vyp.): Vypnutie tejto funkcie.

Software Update Notification

(Upozornenie na dostupnosť aktualizácie softvéru)

On (Zap.): Prehrávač bude informovať o dostupnosti novšej verzie softvéru (str. 25).

Off (Vyp.): Vypnutie tejto funkcie.

Gracenote Settings (Nastavenia Gracenote)

Auto: Automatické stiahnutie informácií o disku pri zastavení prehrávania disku. Prehrávač musí byť pripojený k sieti.

Manual (Manuálne): Stiahnutie informácií o disku po zvolení položky “Video Search” (Vyhľadávanie video súborov) alebo “Music Search” (Vyhľadávanie audio súborov).

System Information (Informácie o systéme)

Zobrazenie informácií o verzii softvéru prehrávača a MAC adrese.

Network Settings **(Nastavenia siete)**

Internet Settings (Internetové nastavenia)

Prehrávač najskôr pripojte k sieti. Podrobnosti pozri "Pripojenie k sieti" (str. 14).

View Network Status (Zobraziť stav siete):
Zobrazenie aktuálneho stavu siete.

Wired Setup (Nastavenie káblového pripojenia): Zvoľte, keď pripájate priamo širokopásmový router pomocou LAN kábla.

Wireless Setup(built-in) (Nastavenie bezdrôtového pripojenia (integrované rozhranie)): Zvoľte, keď na pripojenie do bezdrôtovej siete používate bezdrôtové LAN rozhranie integrované v prehrávači.

USB Wireless Setup (Nastavenie USB bezdrôtového pripojenia): Zvoľte, keď na pripojenie do bezdrôtovej siete používate bezdrôtový USB LAN adaptér.



Ďalšie podrobnosti a odpovede na často kladené otázky sa dozviete na nasledovnej web-stránke:

Pre spotrebiteľov v Európe
<http://support.sony-europe.com/>

Network Connection Diagnostics **(Diagnostika pripojenia na sieť)**

Môžete spustiť diagnostiku siete, počas ktorej skontrolujete, či bolo sieťové pripojenie vykonané správne.

Nastavenia pripojenia servera

Nastavenie, či sa zobrazuje alebo nezobrazuje pripojený server.

Renderer Set-up (Nastavenia Renderera)

Automatic Access Permission (Automatické povolenie prístupu): Nastavenie povolenia alebo zakázania automatického prístupu z novo zisteného produktu kompatibilného s DLNA Rendererom.

Renderer Name (Názov Renderera):
Zobrazenie názvu prehrávača tak, ako je uvedený na iných DLNA produktoch alebo v sieti.

Renderer Access Control **(Riadenie prístupu Renderera)**

Zobrazenie zoznamu riadiacich DLNA-kompatibilných produktov a nastavenie, či budú alebo nebudú jednotlivé produkty dostupné cez tento prehrávač.

Party Auto Start

(Automatické spustenie režimu Party)

On (Zap.): Spustenie režimu PARTY alebo zapojenie sa do existujúceho režimu PARTY na žiadosť sieťového produktu kompatibilného s funkciou PARTY STREAMING.

Off (Vyp.): Vypnutie tejto funkcie.

Media Remote Device Registration **(Registrácia mediálneho zariadenia pre diaľkové ovládanie)**

Registrácia vášho "Media Remote" zariadenia.

Registered Media Remote Devices **(Zaregistrované mediálne zariadenia pre diaľkové ovládanie)**

Zobrazenie zoznamu zaregistrovaných "Media Remote" zariadení.



Easy Setup **(Jednoduché nastavenie)**

Opätovné spustenie procesu "Easy Setup" (Jednoduché nastavenie) na vykonanie základných nastavení. Postupujte podľa zobrazených pokynov.



Resetting **(Resetovanie)**

Reset to Factory Default Settings **(Obnovenie výrobných nastavení)**

Po zvolení skupiny nastavení môžete obnoviť výrobné nastavenia prehrávača. Obnovia sa všetky nastavenia v rámci zvolenej skupiny.

Initialize Personal Information **(Inicializácia osobných údajov)**

Odstránenie vašich osobných údajov uložených v prehrávači.

Riešenie problémov

Ak sa počas používania prehrávača vyskytne nejaký problém, skúste ho vyriešiť pomocou nižšie uvedeného prehľadu skôr než požiadate o opravu. Ak problém pretrváva, obráťte sa na najbližšieho predajcu Sony.

Obraz

Žiadny obraz alebo nekvalitný obraz na výstupe.

- ➔ Skontrolujte, či sú všetky prepojené káble pripojené správne a pevne (str. 11).
- ➔ Prepínač vstupného signálu na TVP nastavte tak, aby sa zobrazoval signál z vášho prehrávača.
- ➔ Zatlačením ■ na prehrávači na viac než 10 sekúnd obnovte najnižšie rozlíšenie pre výstupný video signál.
- ➔ Pri HDMI prepojeniach vykonajte nasledovné: ①Vypnite a znova zapnite prehrávač. ②Vypnite a znova zapnite pripojené zariadenie. ③Odpojte a znova zapojte HDMI kábel.
- ➔ Konektor HDMI OUT je prepojený s DVI zariadením, ktoré nepodporuje technológiu ochrany autorských práv.
- ➔ Pri HDMI prepojeniach skontrolujte nastavenia "Output Video Format" (Formát výstupného video signálu) v ponuke "Screen Settings" (Nastavenia obrazu) (str. 26).
- ➔ Ak sú na výstupe tiež analógové signály, nastavte "BD/DVD-ROM 1080/24p Output" (BD/DVD-ROM 1080/24p výstup) na "Off" (Vyp.) v ponuke "Screen Settings" (Nastavenia obrazu) (str. 26).
- ➔ Pri BD-ROM diskoch skontrolujte nastavenie "BD/DVD-ROM 1080/24p Output" (BD/DVD-ROM 1080/24p výstup) v ponuke "Screen Settings" (Nastavenia obrazu) (str. 26).

Po pripojení do konektora HDMI OUT sa automaticky prepína jazyk zobrazení na obrazovke.

- ➔ Ak je "Control for HDMI" (Ovládanie cez HDMI) nastavené na "On" (Zap.) (str. 29), jazyk zobrazenia na obrazovke sa automaticky prepne podľa nastavenia jazyka na pripojenom TVP (ak zmeníte nastavenia jazyka na TVP atď.).

Zvuk

Žiadny zvuk alebo nekvalitný zvuk na výstupe.

- ➔ Skontrolujte, či sú všetky prepojené káble pripojené správne a spoľahlivo (str. 11).
- ➔ Prepínač vstupného signálu na AV zosilňovači (receiveri) nastavte tak, aby sa audio signál prehrávača prehrával prostredníctvom AV zosilňovača (receivera).
- ➔ Ak nie sú audio signály vyvedené na konektor DIGITAL OUT (OPTICAL/COAXIAL)/HDMI OUT, skontrolujte nastavenia zvuku (str. 26).
- ➔ Pri HDMI prepojeniach vykonajte nasledovné: ①Vypnite a znova zapnite prehrávač. ②Vypnite a znova zapnite pripojené zariadenie. ③Odpojte a znova zapojte HDMI kábel.
- ➔ Ak je pri HDMI prepojeniach prehrávač pripojený k TVP cez AV zosilňovač (receiver), skúste ho pripojiť k TVP priamo pomocou HDMI kábla. Pozri návod na použitie AV zosilňovača (receivera).
- ➔ Konektor HDMI OUT je pripojený k DVI zariadeniu (DVI konektory neprijímajú audio signál).
- ➔ Zariadenie zapojené do konektora HDMI OUT nepodporuje daný formát audio signálu prehrávača. Skontrolujte nastavenia audio signálu (str. 26).

Signál HD Audio (Dolby Digital Plus, Dolby TrueHD, DTS-HD High Resolution Audio a DTS-HD Master Audio) nie je vyvedený podľa dátového toku.

- ➔ Nastavte "BD Audio MIX Setting" (Nastavenie BD Audio MIX) na "Off" (Vyp.) v ponuke "Audio Settings" (Audio nastavenia) (str. 27).
- ➔ Overte, či je pripojený AV zosilňovač (receiver) kompatibilný s jednotlivými HD Audio formátmi.

Nereprodukuje sa interaktívny audio signál.

- ➔ Nastavte "BD Audio MIX Setting" (Nastavenie BD Audio MIX) na "On" (Zap.) v ponuke "Audio Settings" (Audio nastavenia) (str. 27).

Disk

Disk sa neprehráva.

- ➔ Disk je znečistený alebo poškodený.
- ➔ Disk je vložený naopak. Disk vkladajte správne, prehrávanou stranou smerom nadol.
- ➔ Disk je vo formáte, ktorý prehrávač nedokáže prehrávať (str. 34).
- ➔ Prehrávač nedokáže prehrávať disky, ktoré nie sú správne uzatvorené.
- ➔ Regionálny kód BD alebo DVD disku nesúhlasí s kódom prehrávača.

USB zariadenie

Prehrávač nezistí USB zariadenie pripojené k prehrávaču.

- ➔ Skontrolujte, či je USB zariadenie správne pripojené k USB konektoru.
- ➔ Skontrolujte, či USB zariadenie alebo kábel nie sú poškodené.
- ➔ Skontrolujte, či je USB zariadenie zapnuté.
- ➔ Ak je USB zariadenie pripojené cez USB rozbočovač, pripojte USB zariadenie priamo k prehrávaču.

BRAVIA Internet Video

Nekvalitný obraz/zvuk. Niektoré programy sa zobrazujú s nižšou kvalitou, hlavne pri rýchlych alebo tmavých scénach.

- ➔ V závislosti od poskytovateľa internetových obsahov môže byť obraz/zvuk nekvalitný.
- ➔ Kvalita obrazu/zvuku sa môže zvýšiť zmenou rýchlosti pripojenia. Pre video súbory v štandardnom rozlíšení odporúčame minimálnu rýchlosť pripojenia 2,5 Mb/s (10 Mb/s pre video súbory vo vysokom rozlíšení).
- ➔ Všetky video súbory nemusia obsahovať zvuk.

Zobrazuje sa malý obraz.

- ➔ Stlačením ↑ obraz zväčšíte.

Skype

Vyskytuje sa rušenie alebo šum.

- ➔ Znížte hlasitosť na pripojenom TVP.
- ➔ Vyskúšajte presunúť web-kameru s mikrofónom ďalej od reproduktorov pripojeného TVP.

Pripojenie k sieti

Prehrávač sa nedokáže pripojiť k sieti.

- ➔ Skontrolujte pripojenie k sieti (str. 14) a sieťové nastavenia (str. 30).

PC sa nedokáže pripojiť na Internet po vykonaní nastavenia "Wi-Fi Protected Setup (WPS)" (Nastavenie ochrany Wi-Fi (WPS)).

- ➔ Nastavenia bezdrôtového pripojenia na routeri sa môžu zmeniť automaticky, ak použijete funkciu Wi-Fi Protected Setup pred vykonaním nastavení routera. V takom prípade zmeňte podľa toho bezdrôtové nastavenia vo vašom PC.

Prehrávač nie je možné pripojiť k bezdrôtovému LAN routeru.

- ➔ Skontrolujte, či je bezdrôtový LAN router zapnutý.
- ➔ V závislosti od prostredia, ako napríklad stavebný materiál steny, podmienky pre príjem rádiových vln alebo prekážky medzi prehrávačom a bezdrôtovým LAN routerom, sa môže komunikačný dosah skrátiť. Prehrávač a bezdrôtový LAN router premiestnite bližšie k sebe.
- ➔ Zariadenia pracujúce s frekvenciou 2,4 GHz, ako napr. mikrovlnná rúra, Bluetooth alebo digitálne bezdrôtové zariadenie môžu rušiť komunikáciu. Premiestnite prehrávač ďalej od takýchto zariadení alebo tieto zariadenia vypnite.

Požadovaný bezdrôtový router sa nezistí, ani keď sa vykoná vyhľadávanie "Scan" (Vyhľadať).

- ➔ Stlačením RETURN obnovte predošlé zobrazenie a zopakujte vyhľadávanie "Scan" (Vyhľadať). Ak sa požadovaný router ani potom nezistí, stlačte RETURN a zvolte "Manual registration" (Manuálna registrácia).

Po zapnutí prehrávača sa na obrazovke zobrazí hlásenie "A new software version is available. Please go to the "Setup" section of the menu and select "Network update" to perform the update." (Dostupná je nová verzia softvéru. Aktualizujte softvér cez Menu "Setup" (Nastavenie) a položku "Network update" (Aktualizácia cez sieť).)

- ➔ Aktualizáciu softvéru prehrávača na novšiu verziu pozri "Network Update (Aktualizácia cez sieť)" (str. 25).

Nie je možné spustiť funkciu PARTY STREAMING.

- ➔ Overtete, či je "Party Auto Start" (Automatické spustenie režimu Party) v Menu "Network Settings" (Nastavenia siete) nastavené na "On" (Zap.) (str. 30).

"Control for HDMI" (Ovládanie cez HDMI) (BRAVIA Sync)

Funkcia "Control for HDMI" (Ovládanie cez HDMI) nefunguje (BRAVIA Sync).

- ➔ Overtete, či je "Control for HDMI" (Ovládanie cez HDMI) nastavené na "On" (Zap.) (str. 29).
- ➔ Ak zmeníte HDMI zapojenie, vypnite prehrávač a znova ho zapnite.
- ➔ Ak sa preruší napájanie, nastavte "Control for HDMI" (Ovládanie cez HDMI) na "Off" (Vyp.), potom nastavte "Control for HDMI" (Ovládanie cez HDMI) na "On" (Zap.) (str. 29).
- ➔ Podľa návodu na použitie pre konkrétne zariadenie overte,
 - či je zariadenie kompatibilné s funkciou "Control for HDMI" (Ovládanie cez HDMI).
 - či je nastavenie funkcie "Control for HDMI" (Ovládanie cez HDMI) na pripojenom zariadení správne.
- ➔ Pri pripojení prehrávača k TVP cez AV zosilňovač (receiver),
 - ak AV zosilňovač (receiver) nie je kompatibilný s funkciou "Control for HDMI" (Ovládanie cez HDMI), nebudete môcť TVP ovládať pomocou prehrávača.
 - ak zmeníte HDMI prepojenie, odpojte a opätovne pripojte sieťovú šnúru alebo ak sa vyskytne chyba napájania, vykonajte nasledovné: ①Nastavte prepínač zdroja vstupného signálu na AV zosilňovači (receiveri) tak, aby sa na TV obrazovke zobrazil obraz z tohto prehrávača. ②Nastavte "Control for HDMI" (Ovládanie cez HDMI) na "Off" (Vyp.) a potom "Control for HDMI" (Ovládanie cez HDMI) na "On" (Zap.) (str. 29). Pozri návod na použitie AV zosilňovača (receivera).

Funkcia vypnutia systému nefunguje (BRAVIA Sync).

- ➔ Overtete, či je "Control for HDMI" (Ovládanie cez HDMI) a "HDMI:Linked to TV-off" (HDMI: Prepojenie na vypnutie TVP) nastavené na "On" (Zap.) (str. 29).

Ďalšie problémy

Prehrávanie sa nezačne od začiatku.

- ➔ Stlačte OPTIONS a zvolte "Play from start" (Prehrať od začiatku).

Prehrávanie sa nezačne v mieste, kde ste naposledy zastavili prehrávanie.

- ➔ V závislosti od disku sa miesto obnovenia prehrávania môže zrušiť, ak:
 - otvoríte nosič disku.
 - odpojíte USB zariadenie.
 - prehráte iný obsah.
 - vypnete prehrávač.

Nosič disku nie je možné otvoriť a na displeji sa zobrazí "LOCKED" (Blokované) alebo "TLK ON".

- ➔ Ak je zobrazí "LOCKED" (Blokované), prehrávač je zablokovaný. Ak chcete zrušiť funkciu Child Lock, zatlačte a pridržte ► na prehrávači, kým sa na displeji predného panela nezobrazí "UNLOCK" (Odblokované) (str. 7).
- ➔ Ak sa zobrazí "TLK ON", kontaktujte najbližšieho predajcu Sony alebo autorizované servisné stredisko Sony.

Nosič disku nie je možné otvoriť a nedá sa vybrať disk, ani keď stlačíte ▲.

- ➔ Vyskúšajte nasledovné: ①Vypnite prehrávač a odpojte sieťovú šnúru. ②Zapojte sieťovú šnúru a súčasne držte zatlačené tlačidlo ▲ na prehrávači. ③Držte zatlačené tlačidlo ▲ na prehrávači, kým sa nosič disku neotvorí. ④Vyberte disk. ⑤Keď sa na displeji predného panela zobrazí "OPEN" (Otvorenie), zatlačte a pridržte I/⏏ na prehrávači na viac než 10 sekúnd, kým sa prehrávač nevypne.

Na displeji sa zobrazí "Exxxx" alebo "FAN ERR" (Chyba ventilácie).

- ➔ Keď sa zobrazí "Exxxx", kontaktujte najbližšieho predajcu Sony alebo autorizované servisné stredisko Sony a informujte ich o zobrazenom chybovom kóde.
- ➔ Keď sa zobrazí "FAN ERR" (Chyba ventilácie), vykonajte nasledovné:
 - ① Skontrolujte, či nie sú blokované ventilačné otvory v zadnej časti zariadenia.
 - ② Zariadenie umiestnite na miesto s dostatočnou ventiláciou, aby sa predišlo jeho prehriatiu.

Žiadne tlačidlo na prehrávači nefunguje.

- ➔ Vo vnútri prehrávača skondenzovala vlhkosť (str. 3).
- ➔ Zatláčajte a pridržte  na prehrávači na viac než 10 sekúnd, kým sa indikátory na displeji nevypnú.
Ak stále na prehrávači nefunguje žiadne tlačidlo, odpojte a znova zapojte sieťovú šnúru.

Technické údaje

System

Laser: Polovodičový laser

Vstupy a výstupy

(Názov konektora:

Typ konektora/Výstupná úroveň/
Zaťažovacia impedancia)

LINE OUT R-AUDIO-L:

RCA konektor/2 Vrms/10 kOhm

DIGITAL OUT (OPTICAL):

Optický výstupný konektor/-18 dBm
(vlnová dĺžka 660 nm)

DIGITAL OUT (COAXIAL):

RCA konektor/0,5 V_{š-š}/75 Ohm

HDMI OUT:

19-pínový štandardný konektor HDMI

COMPONENT VIDEO OUT (Y, P_B, P_R):

RCA konektor/Y: 1,0 V_{š-š}/
P_B, P_R: 0,7 V_{š-š}/75 Ohm

LINE OUT VIDEO:

RCA konektor/1,0 V_{š-š}/75 Ohm

LAN (100):

Konektor 100BASE-TX

USB:

USB konektor typu A (Pre pripojenie USB pamäťovej jednotky, čítačky pamäťových kariet, digitálneho fotoaparátu a digitálnej video kamery)

Bezdrôtová komunikácia

Štandard bezdrôtovej LAN komunikácie

IEEE802.11b/g/n

Frekvenčný rozsah:

Pásmo 2,4 GHz: Kanály 1-13

Modulácia:

Modem DS-SS a OFDM

Všeobecne

Napájanie:

Striedavé napätie 220 – 240 V, 50/60 Hz

Príkon:

22 W

Rozmery (cca):

430 mm × 199 mm × 46 mm
(šírka/hĺbka/výška) vrátane prečnievajúcich častí

Hmotnosť (cca):

Modely pre Veľkú Britániu: 1,9 kg
Modely pre Austráliu a Nový Zéland:
1,8 kg

Prevádzková teplota:

5°C až 35°C

Prevádzková vlhkosť:

25% až 80%

Dodávané príslušenstvo

Audio/video kábel (RCA konektor ×3) (1)
(Len modely pre Austráliu a Nový Zéland)
Diaľkové ovládanie (DO) (1)
Batérie R6 (veľkosť AA) (2)

Právo na zmeny vyhradené.

Disky vhodné na prehrávanie

Blu-ray Disc *1	BD-ROM BD-R*2/BD-RE*2
DVD *3	DVD-ROM DVD-R/DVD-RW DVD+R/DVD+RW
CD *3	CD-DA (audio CD) CD-ROM CD-R/CD-RW Super Audio CD

*1 Keďže sú špecifikácie médií Blu-ray Disc novinkou a neustále sa vyvíjajú, niektoré disky sa nemusia v závislosti od typu a verzie disku prehrať.

Výstupný audio signál závisí od zdroja signálu, použitého výstupného konektora a zvoleného zvukového nastavenia.

*2 BD-RE: Ver.2.1

BD-R: Ver.1.1, 1.2, 1.3 vrátane diskov organického pigmentového typu BD-R (typ LTH) BD-R disky vytvorené v PC sa nemusia dať prehrať, ak je na nich umožnený ďalší zápis.

³ CD alebo DVD disk sa tiež neprehrá, ak nebol správne uzatvorený. Podrobnosti pozri v návode na použitie záznamového zariadenia.

Nevhodné disky na prehrávanie

- BD disky v ochrannom puzdre
- BDXL disky
- DVD-RAM disky
- HD DVD disky
- DVD Audio disky
- PHOTO CD disky
- Dátové úseky CD-Extra diskov
- Super VCD disky
- Strana disku DualDisc s audio záznamom

Poznámka k diskom

Zariadenie je určené na prehrávanie diskov kompatibilných so štandardom Compact Disc (CD). Disky formátu DualDisc a niektoré audio disky kódované technológiou pre ochranu autorských práv nevyhovujú štandardu Compact Disc (CD) a nie sú s týmto zariadením kompatibilné (nie je ich možné prehrávať).

Poznámka k funkciám prehrávania BD/DVD diskov

Niektoré funkcie prehrávania BD/DVD diskov môžu byť úmyselne zablokované výrobcom softvéru. Vzhľadom na to, že tento prehrávač prehráva BD/DVD disky podľa samotného obsahu disku vytvoreného výrobcom, niektoré funkcie prehrávania nemusia byť k dispozícii.

Poznámka k dvojvrstvovým BD/DVD diskom

Pri prepnutí vrstvy môže dôjsť k dočasnému prerušeniu obrazu a zvuku.

Regionálny kód

(len BD-ROM/DVD VIDEO disky)

Váš prehrávač má regionálny kód vyznačený na zadnej strane a môžete v ňom prehrávať iba BD-ROM/DVD VIDEO disky, ktoré sú označené tým istým regionálnym kódom alebo .

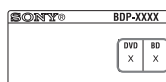

Regionálny kód

Podporované typy súborov

Video súbory

Formát súboru	Prípona
MPEG-1 Video/ PS ^{*1*2} MPEG-2 Video/PS, TS ^{*1*3}	“.mpg”, “.mpeg”, “.m2ts”, “.mts”
MPEG-4 AVC ^{*1*2}	“.mkv”, “.mp4”, “.m4v”, “.m2ts”, “.mts”
WMV9 ^{*1*2}	“.wmv”, “.asf”
AVCHD ^{*2}	*4
Xvid	“.avi”

Audio súbory

Formát súboru	Prípona
MP3 (MPEG-1 Audio Layer III)	“.mp3”
AAC ^{*1*2*5}	“.m4a”
WMA9 Standard ^{*1*2*5}	“.wma”
LPCM	“.wav”

Obrazové súbory

Formát súboru	Prípona
JPEG	“.jpg”, “.jpeg”

^{*1} Prehrávač nedokáže prehrávať kódované súbory, ako napríklad DRM súbory.

^{*2} Prehrávač neprehráva tento súborový formát z DLNA servera.

^{*3} Prehrávač dokáže z DLNA servera prehrávať len video záznam v štandardnom rozlíšení.

^{*4} Prehrávač prehráva súbory formátu AVCHD, ktoré boli nahrané digitálnou video kamerou atď. Disk vo formáte AVCHD sa neprehrá, ak nebol správne uzatvorený.

^{*5} Prehrávač nedokáže prehrávať kódované súbory, ako napríklad Lossless (Bezstratové) súbory.



• V závislosti od formátu, enkódovania súboru, podmienok pri zázname alebo podmienok DLNA servera sa niektoré súbory nemusia prehrať.

• Niektoré súbory upravené v PC sa nemusia prehrať.

- Prehrávač rozpozná nasledovné súbory a priečinky na BD, DVD, CD diskoch a USB zariadeniach:
 - priečinky až do piatej úrovne vetvenia
 - až 500 súborov v jednej úrovni vetvenia
- Prehrávač dokáže rozpoznáť nasledovné súbory alebo priečinky uložené na DLNA serveri:
 - priečinky až do dvadsiatej úrovne vetvenia
 - až 999 súborov v jednej úrovni vetvenia
- Niektoré USB zariadenia nemusia s týmto prehrávačom fungovať.
- Prehrávač rozpozná veľkokapacitné pamäťové zariadenia typu Mass Storage Class (MSC) (pamäť typu Flash alebo pevný disk (HDD)), zariadenia triedy Still Image Capture Device (SICD) a štandardnú klávesnicu (len cez USB konektor).
- Aby nedošlo k poškodeniu dát, USB pamäťovej jednotky alebo zariadení, pred pripájaním alebo odpájaním USB pamäťovej jednotky alebo zariadení vypnite prehrávač.
- Prehrávač nemusí prehrávať video súbory s vysokým dátovým tokom na DATA CD diskoch plynulo. Takéto súbory odporúčame prehrávať z DATA DVD diskov.

Bezpečnosť bezdrôtovej LAN siete

Keďže je bezdrôtová LAN funkcia založená na princípe rádiových vln, bezdrôtový signál môže byť prijatý ďalšími zariadeniami. Za účelom ochrany bezdrôtovej komunikácie podporuje tento prehrávač rôzne zabezpečovacie funkcie. Dbajte na to, aby ste vykonali správne nastavenie zabezpečenia v súlade s vašou sieťou.

◆ Bez zabezpečenia

Hoci môžete jednoducho vykonať nastavenia, hoci kto môže prijímať vašu bezdrôtovú komunikáciu alebo sa môže napojiť na vašu bezdrôtovú sieť bez akýchkoľvek sofistikovaných nástrojov. Pamätajte potom, že tu existuje riziko neautorizovaného prístupu alebo príjmu dát.

◆ WEP

Technológia WEP zabezpečuje, aby vašu komunikáciu neprijímali cudzie osoby alebo zabraňuje nedovolenému prístupu k bezdrôtovej sieti. WEP je pôvodná zabezpečovacia technológia, ktorá umožňuje pripojenie starších zariadení, ktoré nepodporujú technológie TKIP/AES.

◆ WPA-PSK (TKIP), WPA2-PSK (TKIP)

TKIP je zabezpečovacia technológia vyvinutá pre vylepšenie WEP technológie. TKIP umožňuje vyšší stupeň ochrany ako technológia WEP.

◆ WPA-PSK (AES), WPA2-PSK (AES)

AES je zabezpečovacia technológia, ktorá používa pokročilejší spôsob zabezpečenia ako technológia WEP a TKIP. AES umožňuje vyšší stupeň ochrany ako technológia WEP alebo TKIP.

Poznámky k diskom

- Disk chytajte len na okrajoch, aby ste predišli znečisteniu povrchu disku. Nedotýkajte sa povrchu disku. Odtlačky prstov, nečistoty alebo škrabance na povrchu disku môžu zapríčiniť jeho nepoužiteľnosť.



- Disk nevystavujte priamemu slnečnému žiareniu ani pôsobeniu tepelných zdrojov, ako je kúrenie ani nenechávajte disk v aute zaparkovanom na slnku, pretože sa môže teplota v interiéri značne zvýšiť.
- Po skončení prehrávania odložte disk späť do obalu.
- Disk čistite pomocou čistiacej handričky. Disk čistite smerom od stredu k okrajom.



- Na čistenie nepoužívajte rozpúšťadlá ako benzín, riedidlo, bežne dostupné čistiace prostriedky ani antistatické spreje určené na čistenie vinylových LP platní.
- Ak ste tlačili štítok disku, pred prehrávaním vysušte tlačiarenskou farbu.
- Nepoužívajte nasledovné typy diskov.
 - Čistiace disky.
 - Disky neštandardných tvarov (napr. v tvare štvorca, srdca).
 - Disky s nalepeným štítkom alebo etiketou.
 - Disky s nalepenou lepiacou páskou alebo zvyškami lepidla.
- Prehrávaciu stranu disku neupravujte za účelom odstránenia škrabancov na povrchu.

Číselné kódy TVP, ktoré je možné ovládať

Pri zatlačení -TV- I(Ⓞ) zadajte číselnými tlačidlami kód výrobcu TVP.

Ak je uvedených viac kódov než jeden, skúšajte postupne zadávať všetky, kým nenájdete kód prislúchajúci vášmu TVP.

Výrobca	Číselný kód
Sony	01 (výrobné nastavenie)
Hitachi	24
LG/Goldstar	76
Loewe	45
Panasonic	17, 49
Philips	06, 08, 72
Samsung	71
Sharp	29
Toshiba	38

Tabuľka kódov jazykov

Podrobnosti pozri "BD/DVD Viewing Settings (Nastavenia pre prehrávanie BD/DVD diskov)" (str. 27).

Pravopis jazykov zodpovedá štandardu ISO 639: 1988 (E/F).

Kód	Jazyk	Kód	Jazyk
1027	Afar	1028	Abkhazian
1032	Afrikaans	1039	Amharic
1044	Arabic	1045	Assamese
1051	Aymara	1052	Azerbaijani
1053	Bashkir	1057	Byelorussian
1059	Bulgarian	1060	Bihari
1061	Bislama	1066	Bengali
1067	Tibetan	1070	Breton
1079	Catalan	1093	Corsican
1097	Czech	1103	Welsh
1105	Danish	1109	German
1130	Bhutani; Dzongkha	1142	Greek
1144	English	1145	Esperanto
1149	Spanish	1150	Estonian
1151	Basque	1157	Persian
1165	Finnish	1166	Fiji
1171	Faroese	1174	French
1181	Frisian	1183	Irish
1186	Scots Gaelic	1194	Galician
1196	Guarani	1203	Gujarati
1209	Hausa	1217	Hindi

Kód	Jazyk	Kód	Jazyk
1226	Croatian	1229	Hungarian
1233	Armenian	1235	Interlingua
1239	Interlingue	1245	Inupiak
1248	Indonesian	1253	Icelandic
1254	Italian	1257	Hebrew
1261	Japanese	1269	Yiddish
1283	Javanese	1287	Georgian
1297	Kazakh	1298	Greenlandic; Kalaallisut
1299	Cambodian; Khmer	1300	Kannada
1301	Korean	1305	Kashmiri
1307	Kurdish	1311	Kirghiz
1313	Latin	1326	Lingala
1327	Laothian; Lao	1332	Lithuanian
1334	Latvian	1345	Malagasy
1347	Maori	1349	Macedonian
1350	Malayalam	1352	Mongolian
1353	Moldavian	1356	Marathi
1357	Malay	1358	Malese; Maltese
1363	Burmese	1365	Nauru
1369	Nepali	1376	Dutch
1379	Norwegian	1393	Occitan
1403	Oromo	1408	Oriya
1417	Punjabi; Panjabi	1428	Polish
1435	Pashto; Pushto	1436	Portuguese
1463	Quechua	1481	Rhaeto-Romance
1482	Kirundi; Rundi	1483	Romanian
1489	Russian	1491	Kinyarwanda
1495	Sanskrit	1498	Sindhi
1501	Sangho; Sango	1502	Serbo-Croatian
1503	Singhalese; Sinhalese	1505	Slovak
1506	Slovenian	1507	Samoan
1508	Shona	1509	Somali
1511	Albanian	1512	Serbian
1513	Siswati; Swati	1514	Sesotho; Sotho southern
1515	Sundanese	1516	Swedish
1517	Swahili	1521	Tamil
1525	Telugu	1527	Tajik
1528	Thai	1529	Tigrinya
1531	Turkmen	1532	Tagalog
1534	Setswana; Tswana	1535	Tonga; Tonga islands
1538	Turkish	1539	Tsonga
1540	Tatar	1543	Twi
1557	Ukrainian	1564	Urdu
1572	Uzbek	1581	Vietnamese
1587	Volapük	1613	Wolof
1632	Xhosa	1665	Yoruba
1684	Chinese	1697	Zulu
1703	Bez uvedenia		

Kódy oblastí Parental Control

Podrobnosti pozri “Parental Control Area Code (Kódy oblastí Parental Control)” (str. 28).

Kód	Oblasť		
2044	Argentína	2047	Austrália
2046	Rakúsko	2057	Belgicko
2070	Brazília	2090	Chile
2092	Čína	2093	Kolumbia
2115	Dánsko	2165	Fínsko
2174	Francúzsko	2109	Nemecko
2200	Grécko	2219	Hong Kong
2248	India	2238	Indonézia
2239	Írsko	2254	Taliano
2276	Japonsko	2304	Kórea
2333	Luxembursko	2363	Malajzia
2362	Mexiko	2376	Holandsko
2390	Nový Zéland	2379	Nórsko
2427	Pakistan	2424	Filipíny
2428	Poľsko	2436	Portugalsko
2489	Rusko	2501	Singapur
2149	Španielsko	2499	Švédsko
2086	Švajčiarsko	2543	Taiwan
2528	Thajsko	2184	Veľká Británia

Index

Výrazy v úvodzovkách sa zobrazujú v OSD zobrazeniach na obrazovke.

Symboly

♡ (oblíbené) 9

Číslice

3D 9, 15

“3D Output Setting”

(Nastavenie výstupného 3D signálu) 25

A

Aktualizácia 25

Aktualizácia softvéru 25, 29

AUDIO 9

“Audio Settings”

(Audio nastavenia) 26

“Auto Standby”

(Automatický pohotovostný režim) 29

B

“BD/DVD Viewing Settings” (Nastavenia pre prehrávanie BD/DVD diskov) 27

BD-LIVE 15

BD-R 34

BD-RE 34

Blu-ray Disc 34

BONUSVIEW 15

BRAVIA Internet Video 17

BRAVIA Sync 33

C

CD 34

“Control for HDMI”

(Ovládanie cez HDMI) 29, 33

D

Dátový tok 31

Deep Colour 26

“Dimmer”

(Osvetlenie displeja) 29

Detická zámka 7, 33

Diaľkové ovládanie 9

Disky, ktoré je možné prehrávať 34

DISPLAY 10

DLNA 17, 18, 29, 30

Dolby Digital 27

“DSD Output Mode”

(Výstupný režim DSD) 27

DTS 27

DVD 34

E

“Easy Setup” (Jednoduché nastavenie) 13, 30

F

Farebné tlačidlá 9

G

Gracenote 18

“Gracenote Settings”

(Nastavenia Gracenote) 29

H

HDMI 26

HOME 10, 25

Hlavné Menu (Home) 25

I

Informácie o prehrávaní 16

Internetový prehliadač 21

Internetový obsah 9, 17

“IP Content NR Pro”

(Redukcia šumu v IP obsahu Pro) 20

M

MAC adresa 29

“Music Settings”

(Nastavenia hudby) 28

N

“Network Settings”

(Nastavenia siete) 30

“Network Update”

(Aktualizácia cez sieť) 25

O

Obnovenie prehrávania 10, 33

OPTIONS 9

“OSD” 29

P

Parental Control

(Rodičovská zámka) 28

“Parental Control Settings” (Nastavenia rodičovskej zámky) 28

PARTY STREAMING 18

POP UP/MENU 9

Pripojenie

AV zosilňovača (receivera) 12

Sieť 14

TVP 11

Q

“Quick Start Mode”

(Režim rýchleho spustenia) 29

R

Regionálny kód 35

“Resetting” (Resetovanie) 30

Resetovanie prehrávača 30

Riešenie problémov 31

S

“Screen Settings”

(Nastavenia obrazu) 25

“Setup” (Nastavenie) 25

Skype 23

SUBTITLE 9

“System Settings”

(Nastavenia systému) 29

T

TOP MENU 9

“TV Screen Size Setting for 3D” (Nastavenie rozmeru TV obrazovky pre 3D) 25

“TV Type” (Typ TVP) 25

U

USB 16

W

WEP 36

WPA2-PSK (AES) 36

WPA2-PSK (TKIP) 36

WPA-PSK (AES) 36

WPA-PSK (TKIP) 36



<http://www.sony.net/>

Sony Corporation Printed in Czech Republic (EU)

CZ



Nakládání s nepotřebným elektrickým a elektronickým zařízením (platné v Evropské unii a dalších evropských státech uplatňujících oddělený systém sběru)

Tento symbol umístěný na výrobku nebo jeho balení upozorňuje, že by s výrobkem po ukončení jeho životnosti nemělo být nakládáno jako s běžným odpadem z domácnosti. Místo toho by měl být odložen do sběrného místa určeného k recyklaci elektronických výrobků a zařízení. Dodržením této instrukce zabráníte negativním dopadům na životní prostředí a zdraví lidí, které naopak může být ohroženo nesprávným nakládáním s výrobkem při jeho likvidaci. Recyklováním materiálů, z nichž je výrobek vyroben, pomůžete zachovat přírodní zdroje. Pro získání dalších informací o recyklaci tohoto výrobku kontaktujte prosím místní orgány státní správy, místní firmu zabezpečující likvidaci a sběr odpadů nebo prodejnu, v níž jste výrobek zakoupili.

<http://www.sony.net/>

Sony Corporation Printed in Czech Republic (EU)

SK



Likvidácia starých elektrických a elektronických zariadení (Platí v Európskej únii a ostatných európskych krajinách so zavedeným separovaným zberom)

Tento symbol na výrobku alebo obale znamená, že s výrobkom nemôže byť nakladané ako s domovým odpadom. Miesto toho je potrebné ho doručiť do vyhradeného zberného miesta na recykláciu elektrozariadení. Tým, že zaistíte správne zneškodnenie, pomôžete zabrániť potencionálnemu negatívnemu vplyvu na životné prostredie a ľudské zdravie, ktoré by v opačnom prípade hrozilo pri nesprávnom nakladaní s týmto výrobkom. Recyklácia materiálov pomáha uchovávať prírodné zdroje. Pre získanie ďalších podrobných informácií o recyklácii tohoto výrobku kontaktujte prosím váš miestny alebo obecný úrad, miestnu službu pre zber domového odpadu alebo predajňu, kde ste výrobok zakúpili.