

# SONY®

4-169-145-11(1)



IAB5



Software tohoto přehrávače může být v budoucnu aktualizován. Podrobné informace o dostupných aktualizacích jsou uvedeny na následujících webových stránkách:  
<http://support.sony-europe.com/>



Užitečné rady, doporučení a informace o výrobcích a službách Sony najdete na webových stránkách: [www.sony-europe.com/myproduct/](http://www.sony-europe.com/myproduct/)



## Návod k obsluze

Blu-ray™/DVD přehrávač

BDP-S570

Softvér tohoto přehrávače může být v budoucnu aktualizován. Ak chcete získat podrobné informace o všech dostupných aktualizacích, navštivte:  
<http://support.sony-europe.com/>



Ak vás zaujímajú užitočné rady, tipy a informácie o produktoch a službách spoločnosti Sony, navštívte: [www.sony-europe.com/myproduct/](http://www.sony-europe.com/myproduct/)



## Návod na použitie

Blu-ray Disc™ / DVD prehrávač

BDP-S570



# SONY®

4-169-145-11(1)



Software tohoto přehrávače může být v budoucnu aktualizován. Podrobné informace o dostupných aktualizacích jsou uvedeny na následujících webových stránkách:  
<http://support.sony-europe.com/>



Užitečné rady, doporučení a informace o výrobcích a službách Sony najdete na webových stránkách: [www.sony-europe.com/myproduct/](http://www.sony-europe.com/myproduct/)



## Návod k obsluze

Blu-ray™/DVD přehrávač

BDP-S570



## Plánovaná aktualizace softwaru pro 3D

---

V pozdějších měsících tohoto roku plánuje společnost Sony vydat softwarovou aktualizaci pro tento Blu-ray™ přehrávač, která vám umožní přehrávat tituly na 3D Blu-ray disku™.

Toto vylepšení bude k dispozici v podobě bezplatné služby, kterou lze automaticky stáhnout do přehrávače prostřednictvím služby pro stahování z internetu.

Po provedení aktualizace si budete moci při přehrávání odpovídajícího disku vychutnat 3D obsah a doprovodné služby. Uvědomte si však prosím, že:

Pro přehrávání 3D obsahu je rovněž vyžadován 3D Ready HD televizor, vhodné 3D brýle a vysílač. Standardní Blu-ray disky budou po aktualizaci přehrávány obvyklým způsobem.

Pokud si nepřejete připojit přehrávač k internetu, můžete provést aktualizaci softwaru podle pokynů na níže uvedených webových stránkách.

Pro podrobné informace o aktualizacích výrobku navštivte prosím:

<http://support.sony-europe.com/>

# VAROVÁNÍ

Abyste předešli nebezpečí vzniku požáru nebo úrazu elektrickým proudem, nevystavujte tento přístroj dešti ani vlhkosti.

Abyste zabránili úrazu elektrickým proudem, neotvírejte skříňku přístroje. Opravy svěřte pouze kvalifikovanému servisnímu technikovi.

Výměnu napájecího kabelu smí provádět pouze autorizovaný servis.

Baterie nebo přístroje s vloženými bateriemi nevystavujte nadměrnému teplu, jako například přímému slunečnímu světlu, ohni atd.

## UPOZORNĚNÍ

Použití optických přístrojů s tímto přístrojem zvyšuje riziko poškození zraku. Vzhledem k tomu, že laserový paprsek používaný v tomto Blu-ray/DVD přehrávači je nebezpečný pro oči, nepokoušejte se otevírat skříňku přístroje.

Opravy svěřte pouze kvalifikovanému servisnímu technikovi.



Tento štítek je umístěn na ochranném krytu laseru uvnitř přístroje.



Tento přístroj je klasifikován jako laserový výrobek třídy 1. Označení CLASS 1 LASER PRODUCT je umístěno na ochranném krytu laseru uvnitř přístroje.



## Likvidace starých elektrických a elektronických zařízení (platí v zemích Evropské unie a dalších evropských zemích se systémem tříděného odpadu)

Tento symbol na výrobku nebo na jeho obalu znamená, že s tímto výrobkem nesmí být zacházeno jako s běžným domovním odpadem. Místo toho je třeba tento výrobek odnést na příslušné sběrné místo, kde bude provedena recyklace takového elektrického a elektronického zařízení.

Zajištěním správné likvidace výrobku předejdete možným negativním vlivům na životní prostředí a lidské zdraví, které se mohou v opačném případě projevit jako důsledek nesprávné manipulace při likvidaci tohoto výrobku. Recyklace materiálů přispívá k ochraně přírodních zdrojů. Se žádostí o podrobnější informace o recyklaci tohoto výrobku se prosím obračete na místní úřady, místní služby pro sběr domovního odpadu nebo na obchod, kde jste výrobek zakoupili.

## Pro zákazníky v Austrálii

Výše uvedený symbol platí v zemích Evropské unie a dalších evropských zemích se systémem tříděného odpadu.

Europe Only



# Pb

## Likvidace starých baterií (platí v zemích Evropské unie a dalších evropských zemích se systémem tříděného odpadu)

Tento symbol na baterii nebo na jejím obalu znamená, že s baterií dodávanou k tomuto výrobku nesmí být zacházeno jako s běžným domovním odpadem.

U některých baterií může být tento symbol doplněn chemickými symboly. Chemické symboly pro rtuť (Hg) nebo olovo (Pb) jsou uvedeny v případě, že baterie obsahuje více než 0,0005 % rtuti nebo 0,004 % olova.

Zajištěním správné likvidace baterií předejdete možným negativním vlivům na životní prostředí a lidské zdraví, které se mohou v opačném případě projevit jako důsledek nesprávné manipulace při likvidaci baterie. Recyklace materiálů přispívá k ochraně přírodních zdrojů.

U výrobků, které vyžadují z důvodu bezpečnosti, funkčnosti nebo zachování dat trvalé připojení k vestavěné baterii, by taková baterie měla být vyměňována pouze kvalifikovaným servisním technikem.

Pro zajištění správné likvidace baterie odnese výrobek na konci jeho životnosti na příslušné sběrné místo, kde bude provedena recyklace takového elektrického a elektronického zařízení.

U ostatních baterií si prosím přečtěte část popisující postup pro bezpečné vyjmutí baterie z výrobku. Odnešte baterii na příslušné sběrné místo zřábující se recyklací starých baterií.

Se žádostí o podrobnější informace o recyklaci tohoto výrobku nebo baterie se prosím obračete na místní úřady, místní služby pro sběr domovního odpadu nebo na obchod, kde jste výrobek zakoupili.

## Pro zákazníky v Evropě

Výrobce tohoto výrobku je společnost Sony Corporation, 1-7-1 Konan, Minato-ku, Tokio, 108-0075 Japonsko.

Autorizovaným zástupcem pro elektromagnetickou kompatibilitu (EMC) a bezpečnost výrobku je společnost Sony Deutschland GmbH, Hedelfinger Strasse 61, 70327 Stuttgart, Německo.

V případě jakýchkoliv záležitostí týkajících se opravy nebo záruky se prosím obraťte na kontaktní adresy uvedené v samostatné servisní nebo záruční dokumentaci.

## Bezpečnostní upozornění

- Tento přístroj je určen pro napájení napětím 220 V – 240 V střídavých, 50 Hz/60 Hz. Zkontrolujte, zda napájecí napětí přístroje odpovídá vašemu místnímu síťovému napětí.
- Abyste předešli nebezpečí vzniku požáru nebo úrazu elektrickým proudem, nepokládejte na přístroj nádoby naplněné tekutinou, jako například vázy.
- Nainstalujte přístroj tak, abyste mohli v případě potíží okamžitě vytáhnout napájecí kabel ze síťové zásuvky.

## Poznámky k diskům

- Abyste udrželi disk v čistotě, držte jej při manipulaci vždy za okraj. Nedotýkejte se záznamového povrchu disku. Prach, otisky prstů nebo škrábance na disku mohou způsobit jeho chybnou funkci.



- Nevystavujte disk přímému slunečnímu světlu nebo zdrojům tepla (jako jsou například výstupy horkého vzduchu) a nenechávejte jej v autě zaparkovaném na slunci, kde může dojít ke značnému nárůstu teploty.
- Po přehrávání vložte disk zpět do ochranného obalu.

- K čištění disku použijte čisticí hadřík. Disk otírejte směrem od středu k okraji.



- K čištění nepoužívejte rozpouštědla, jako je benzín, ředidlo, běžně dostupné čisticí prostředky na čištění disků/optických součástí ani antistatické spreje určené k čištění klasických (vinylových) LP desek.
- Pokud jste potisk disku prováděli sami, nechejte jej před přehráváním disku zaschnout.
- Nepoužívejte následující typy disků:
  - disky určené k čištění optických součástí,
  - disky s nestandardním tvarem (například karta, tvrdce),
  - disky s nalepenými štítky nebo samolepkami,
  - disky, ze kterých nebyla sejmuta ochranná adhezivní fólie nebo celofánová páska.



- Pokud je záznamová strana disku poškrábaná, nepokoušejte se povrch disku obnovovat.

## Bezpečnostní upozornění

Toto zařízení bylo testováno a bylo shledáno, že odpovídá omezením stanoveným směrnici EMC při použití propojovacího kabelu, který je kratší než 3 metry.

## Umístění

- Postavte přehrávač na místo s dostatečným odvětráváním, abyste zabránili nárůstu teploty uvnitř přehrávače.
- Neumísťujte přehrávač na měkkou podložku, jako je například koberec, který by mohl zakrýt ventilační otvory.
- Neumísťujte přehrávač do stísněného prostoru, jako je například polička na knihy nebo podobné místo.
- Neumísťujte přehrávač do blízkosti zdrojů tepla nebo na místa vystavená přímému slunečnímu světlu, na prašná místa nebo na místa, kde dochází k mechanickým otřesům.
- Nepoužívejte přehrávač ve venkovních prostorách, ve vozidlech, na lodích nebo na jiných plavidlech.
- Jestliže přehrávač přenesete z chladného prostředí do teplého prostředí nebo jej umístíte do místnosti s velmi vysokou vlhkostí, může na optických částech přehrávače zkondenzovat vlhkost. Pokud tato situace nastane, nemusí přehrávač pracovat správně. V takovém případě vyjměte disk a ponechte přehrávač před dalším používáním přibližně půl hodiny zapnutý, dokud se vlhkost neodpaří.
- Neinstalujte přehrávač do nakloněné polohy. Přehrávač je určen pro provoz pouze ve vodorovné poloze.
- Nepokládejte kovové předměty před přední panel. Mohlo by dojít k omezení příjmu rádiových vln.

- Neumisťujte přehrávač do blízkosti lékařských zařízení. Mohlo by dojít k chybné funkci těchto zařízení.
- Pokud používáte kardiostimulátor nebo jiné lékařské zařízení, obraťte se před použitím funkce bezdrátové sítě LAN na vašeho lékaře nebo výrobce vašeho lékařského zařízení.
- Přehrávač by měl být instalován a používán tak, aby byla jeho vzdálenost od těla osoby minimálně 20 cm (kromě končetin: ruce, zápěstí, nohy a kotníky).
- Nepokládejte na přehrávač těžké nebo nestabilní předměty.
- Do zásuvky pro disk nevkládejte žádné jiné předměty kromě disků. V opačném případě by mohlo dojít k poškození přehrávače nebo předmětu.
- Před přemísťováním přehrávače vyjměte disk. V opačném případě by se disk mohl poškodit.
- Před přemísťováním přehrávače odpojte napájecí kabel i všechny ostatní kabely.

## Zdroje napájení

- Jestliže je napájecí kabel připojen do síťové zásuvky, není přehrávač odpojen od síťového napájení, a to ani tehdy, pokud je přehrávač vypnutý.
- Pokud nebudete přehrávač delší dobu používat, nezapomeňte odpojit napájecí kabel ze síťové zásuvky. Při odpojování napájecího kabelu vždy uchopte zástrčku; nikdy netahejte za samotný kabel.
- Abyste zabránili poškození napájecího kabelu, dodržujte níže uvedené pokyny. Nepoužívejte poškozený napájecí kabel, protože by mohlo dojít k úrazu elektrickým proudem nebo ke vzniku požáru:
  - dbejte na to, abyste nepřiskřípli napájecí kabel mezi přehrávač a stěnu, policičku atd.,

– nepokládejte na napájecí kabel těžké předměty a rovněž netahejte za samotný napájecí kabel.

## Nastavení hlasitosti

Při poslechu pasáží s velmi nízkou úrovní hlasitosti nebo při úplné absenci zvuku nezvyšujte hlasitost. V opačném případě by při přehrávání hlasité pasáže mohlo dojít k poškození vašeho sluchu nebo reprosoustav.

## Čištění

Povrch skříňky přehrávače, panel a ovládací prvky čistěte měkkým hadříkem. Nepoužívejte materiály s brusným účinkem, čisticí prášek ani rozpouštědla, jako je například líh nebo benzín.

## Čisticí disky, čisticí prostředky na čištění disků/optických součástí

Nepoužívejte čisticí disky nebo čisticí prostředky na čištění disků/optických součástí (tekuté nebo ve spreji). Mohlo by dojít k chybné funkci přehrávače.

## Výměna součástí

V případě opravy přehrávače mohou být opravované součásti shromážděny pro opakované použití nebo pro účely recyklace.

## Připojení do konektoru HDMI OUT (Výstup HDMI)

Dodržujte následující pokyny, protože při nesprávném postupu můžete poškodit konektor HDMI OUT (Výstup HDMI) a zástrčku kabelu HDMI:
 

- Otočte zástrčku kabelu HDMI tak, aby tvar konektoru HDMI OUT (Výstup HDMI) na zadní straně přehrávače odpovídal tvaru zástrčky kabelu HDMI. Ujistěte se, že zástrčka není obrácena opačným směrem nebo nakloněna.

HDMI OUT

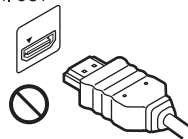

HDMI OUT

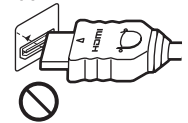

- Při přemísťování přehrávače nezapomeňte odpojit kabel HDMI.



- Při připojování nebo odpojování kabelu HDMI je třeba dbát na to, aby byla zástrčka kabelu HDMI připojována nebo odpojována v přímém směru. Nepokoušejte se připojit zástrčku kabelu HDMI do konektoru HDMI OUT (Výstup HDMI) násilím ani zástrčkou neotáčejte.

## Sledování 3D obrazu

U některých osob může sledování 3D obrazu vyvolávat nepříjemné pocity (jako je například namáhání očí, únavu nebo nevolnost). Společnost Sony doporučuje všem divákům dělat při sledování 3D obrazu pravidelné přestávky. Délka a četnost těchto přestávek je u různých osob odlišná. Proto je třeba provádět přestávky individuálně podle vašich potřeb. Při výskytu jakýchkoliv nepříjemných pocitů ihned ukončete sledování 3D obrazu, dokud tyto pocity nezmizí. V případě potřeby se obraťte na lékaře. Měli byste si rovněž přečíst (i) návod k obsluze anebo bezpečnostní upozornění k jakýmkoliv dalším používaným zařízením nebo k obsahu přehrávaného Blu-ray disku a (ii) naše webové stránky



(<http://www.sony-europe.com/myproduct/>), kde najdete aktuální informace. Zrak malých dětí (zejména mladších než šest let) se stále vyvíjí. Dříve než dovolíte malým dětem sledovat 3D obraz, obraťte se na lékaře (například na dětského nebo očního lékaře).

Dospělé osoby by měly dohlížet na děti, aby se ujistily, že jsou dodržována výše uvedená doporučení.

## Česky

Sony Corporation tímto prohlašuje, že BDP-S570 splňuje základní požadavky a další příslušná ustanovení Směrnice 1999/5/CE. Podrobnosti lze získat na následující URL: <http://www.compliance.sony.de/>

### DŮLEŽITÁ POZNÁMKA

Upozornění: Tento přehrávač umožňuje zobrazení statického obrazu nebo OSD nabídek na obrazovce televizoru po neomezeně dlouhou dobu. Pokud ponecháte statický obraz nebo OSD nabídky zobrazeny na obrazovce televizoru příliš dlouho, vystavujete televizor riziku trvalého poškození obrazovky. Televizory s plazmovými panely a projekční televizory jsou na toto zacházení velmi citlivé.

S případnými dotazy nebo problémy, které se týkají vašeho přehrávače, se prosím obraťte na nejbližšího prodejce Sony.

### Poznámka pro zákazníky v Evropě



Tento výrobek je určen pro použití v následujících zemích: AD, AL, AT, BA, BE, BG, CH, CY, CZ, DE, DK, EE, ES, FI, FR, GB, GR, HR, HU, IE, IS, IT, LI, LT, LU, LV, MC, MD, ME, MK, MT, NL, NO, PL, PT, RO, RS, SE, SI, SK, SM, TR, VA

# Obsah

VAROVÁNÍ .....	4
Bezpečnostní upozornění .....	5
Popis součástí a ovládacích prvků .....	9

---

## Připojení a nastavení

Krok 1: Příprava přehrávače .....	12
Krok 2: Připojení přehrávače .....	13
Krok 3: Easy Setup (Snadné nastavení) .....	15
Připojení k síti LAN .....	16

---

## Přehrávání

Přehrávání disku .....	17
Přehrávání z USB zařízení .....	19
Přehrávání přes síť .....	19
Dostupné možnosti .....	20

---

## Nastavení a úpravy

Použití nabídek nastavení .....	22
Network Update (Síťová aktualizace) .....	23
Screen Settings (Nastavení obrazovky) .....	24
Audio Settings (Nastavení zvuku) .....	26
BD/DVD Viewing Settings (Nastavení přehrávání BD/DVD) .....	27
Parental Control Settings (Nastavení rodičovského zámku) .....	28
Music Settings (Nastavení hudby) .....	29
System Settings (Nastavení systému) .....	30
Network Settings (Síťová nastavení) .....	31
Easy Setup (Snadné nastavení) .....	31
Resetting (Reset) .....	31

---

## Doplňující informace

Řešení problémů .....	32
Technické údaje .....	36
Rejstřík .....	43

# Popis součástí a ovládacích prvků

## Přední panel

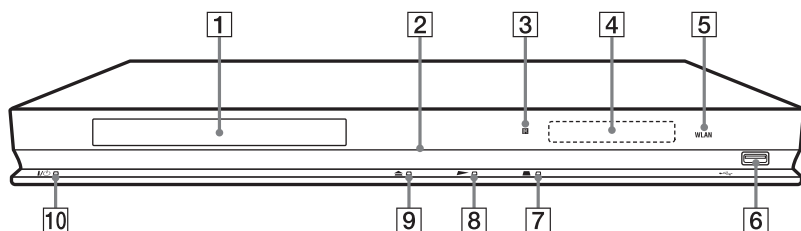

Tlačítko ► je opatřeno výstupkem. Při ovládání přehrávače se orientujte podle tohoto výstupku.

- 1 **Zásuvka pro disk**
- 2 **Indikátor napájení**  
Pokud je přehrávač zapnutý, svítí bíle.
- 3 **Senzor dálkového ovládání**
- 4 **Displej na předním panelu**  
►, ||: Rozsvítí se při přehrávání nebo pozastavení přehrávání.  
↶: Rozsvítí se při aktivaci opakovaného přehrávání.  
HD: Rozsvítí se při výstupu video signálů 720p/1 080i/1 080p.
- 5 **Indikátor WLAN**  
Rozsvítí se při používání funkce bezdrátové sítě LAN.
- 6 **Konektor USB**  
Pro připojení USB zařízení.
- 7 **■ (zastavení)**
- 8 **► (přehrávání)**
- 9 **▲ (otevření/zavření)**
- 10 **I/⏻ (zapnutí/pohotovostní režim)**  
Zapnutí nebo vypnutí přehrávače do pohotovostního režimu.

### Uzamknutí zásuvky pro disk (Child Lock) (Dětská pojistka)

Zásuvku pro disk můžete uzamknout, aby ji nebylo možné nechtěně otevřít. Zapněte přehrávač a podržte stisknuté tlačítko ► na přehrávači déle než 10 sekund. Zásuvka pro disk bude uzamknuta nebo odemknuta.

## Zadní panel

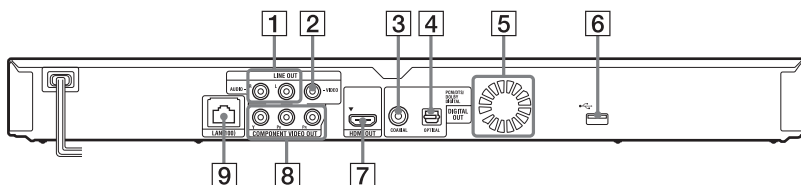

- 1 **Konektory LINE OUT (R-AUDIO-L) (Linkový výstup - audio)**
- 2 **Konektor LINE OUT (VIDEO) (Linkový výstup - video)**
- 3 **Konektor DIGITAL OUT (COAXIAL) (Digitální výstup - koaxiální)**
- 4 **Konektor DIGITAL OUT (OPTICAL) (Digitální výstup - optický)**
- 5 **Ventilační otvory**
- 6 **Konektor USB**
- 7 **Konektor HDMI OUT (Výstup HDMI)**
- 8 **Konektory COMPONENT VIDEO OUT (Komponentní video výstup) (Y, Pb, Pr)**
- 9 **Konektor LAN (100)**

## Dálkový ovladač

Dostupné funkce dálkového ovladače se liší v závislosti na disku nebo stavu přehrávání.

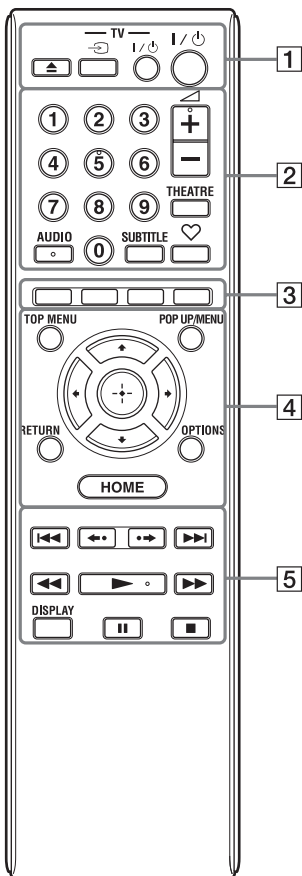

Tlačítka 5, AUDIO (Zvukový doprovod),  $\triangleleft$  + a  $\blacktriangleright$  jsou opatřena výstupkem. Při ovládání přehrávače se orientujte podle těchto výstupků.

### 1 $\triangle$ (otevření/zavření)

Otevření nebo zavření zásuvky pro disk.

### -TV- $\rightarrow$ (výběr vstupu TV)

Přepínání mezi televizorem a ostatními vstupními zdroji.

### -TV- $\text{I}/\text{O}$ (zapnutí/pohotovostní režim - TV)

Zapnutí nebo vypnutí televizoru do pohotovostního režimu.

### $\text{I}/\text{O}$ (zapnutí/pohotovostní režim)

Zapnutí nebo vypnutí přehrávače do pohotovostního režimu.

### 2 Numerická tlačítka (0 - 9)

Zadávání čísel titulů/kapitol atd.

### $\triangleleft$ (hlasitost) +/-

Nastavení hlasitosti televizoru.

### THEATRE (Kino) (strana 38)

Automatické přepnutí do optimálního video režimu pro sledování filmů. Tlačítko THEATRE (Kino) je funkční pouze při připojení k AV zesilovači (receiveru) nebo televizoru Sony kompatibilnímu s režimem Theatre (Kino).

### AUDIO (Zvukový doprovod) (strana 27)

Výběr jazyka zvukového doprovodu při přehrávání disků BD-ROM/DVD VIDEO se zvukovými stopami zaznamenanými v několika jazycích. Výběr zvukové stopy na discích CD.

### SUBTITLE (Titulky) (strana 27)

Výběr jazyka titulků při přehrávání disků BD-ROM/DVD VIDEO s titulky zaznamenanými v několika jazycích.

### $\heartsuit$ (oblíbené) (strana 20)

Zobrazení internetového obsahu přidávaného do seznamu Favourites List (Oblíbené pořady). Můžete uložit až 18 oblíbených internetových pořadů.

### 3 Barevná tlačítka (červené/zelené/žluté/modré)

Snadné provádění interaktivních funkcí.

### 4 TOP MENU (Hlavní nabídka)

Zobrazení nebo skrytí hlavní nabídky disku BD nebo DVD.

## POP UP/MENU (Překryvná nabídka/nabídka)

Zobrazení nebo skrytí překryvné nabídky disku BD-ROM nebo nabídky disku DVD.

## OPTIONS (Možnosti) (strana 20)

Zobrazení nabídky s aktuálně dostupnými možnostmi.

## HOME (Výchozí nabídka)

Zobrazení výchozí nabídky přehrávače. Zobrazení tapety při stisknutí na ikoně kategorie ve výchozí nabídce.

## RETURN (Zpět)

Návrat do předchozí obrazovky.



Posunutí kurzoru pro výběr zobrazené položky.

## Středové tlačítko (ENTER) (Potvrzení)

Potvrzení vybrané položky.

## 5 I ◀◀/▶▶ (předchozí/následující)

Přeskočení na předchozí/následující kapitolu, skladbu/stopy nebo soubor.

## ◀◀/▶▶ (zopakování scény/posun scény)

Rychlé posunutí scény o 10 sekund vzad/15 sekund vpřed.

## ◀◀/▶▶ (vyhledávání vzad/vpřed)

- Při stisknutí během přehrávání se spustí vyhledávání vzad/vpřed. Po každém stisknutí tlačítka se bude rychlost vyhledávání měnit.
- Při stisknutí tlačítka na více než jednu sekundu v režimu pozastavení přehrávání spustíte zpomalené přehrávání.
- Krátkým stisknutím tlačítka v režimu pozastavení přehrávání provedete přehrávání po snímcích.

## ▶ (přehrávání)

Spuštění nebo obnovení přehrávání.

## DISPLAY (Zobrazení) (strana 18)

Zobrazení informací o přehrávání na obrazovce.

## II (pozastavení)

Pozastavení nebo obnovení přehrávání.

## ■ (zastavení)

Zastavení přehrávání a uložení místa zastavení (místa obnovení přehrávání) do paměti.

Místo obnovení přehrávání titulu/skladby/stopy představuje místo posledního zastavení přehrávání nebo poslední fotografii při přehrávání fotografií.

## Zobrazení výchozí nabídky

Výchozí nabídka se zobrazí po stisknutí tlačítka HOME (Výchozí nabídka). Pomocí tlačítek ◀/▶ vyberte kategorii. Pomocí tlačítek ↑/↓ vyberte požadovanou položku a stiskněte tlačítko ENTER (Potvrzení).

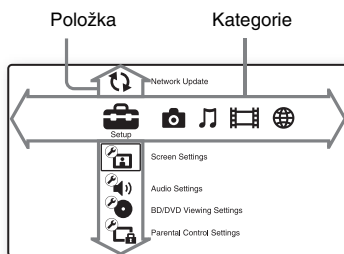

- 🗑️ (Setup) (Nastavení): Provedení nastavení přehrávače.
- 📷 (Photo) (Fotografie): Zobrazení fotografií.
- 🎵 (Music) (Hudba): Přehrávání hudby.
- 🎬 (Video) (Video): Přehrávání videa.
- 🌐 (Network) (Síť): Zobrazení síťových položek.

## Krok 1: Příprava přehrávače

### Kontrola dodávaného příslušenství

Zkontrolujte, zda jste obdrželi následující položky:

- Audio/video kabel (cinch zástrčka × 3) (1) (pouze modely pro Austrálii)
- Dálkový ovladač (1)
- Baterie typu R6 (velikosti AA) (2)

### Příprava dálkového ovladače

Vložte dvě baterie typu R6 (velikosti AA) tak, aby kontakty ⊕ a ⊖ na bateriích odpovídaly značkám uvnitř prostoru pro baterie.

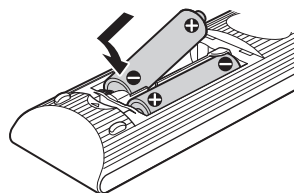

## Připojení a nastavení

## Krok 2: Připojení přehrávače

Napájecí kabel připojte až po připojení všech ostatních kabelů.

### Připojení k televizoru

Podle vstupních konektorů dostupných na vašem televizoru vyberte jeden z níže uvedených způsobů připojení.

Při připojování dbejte na to, aby barva zástrčky kabelu odpovídala barvě konektoru.

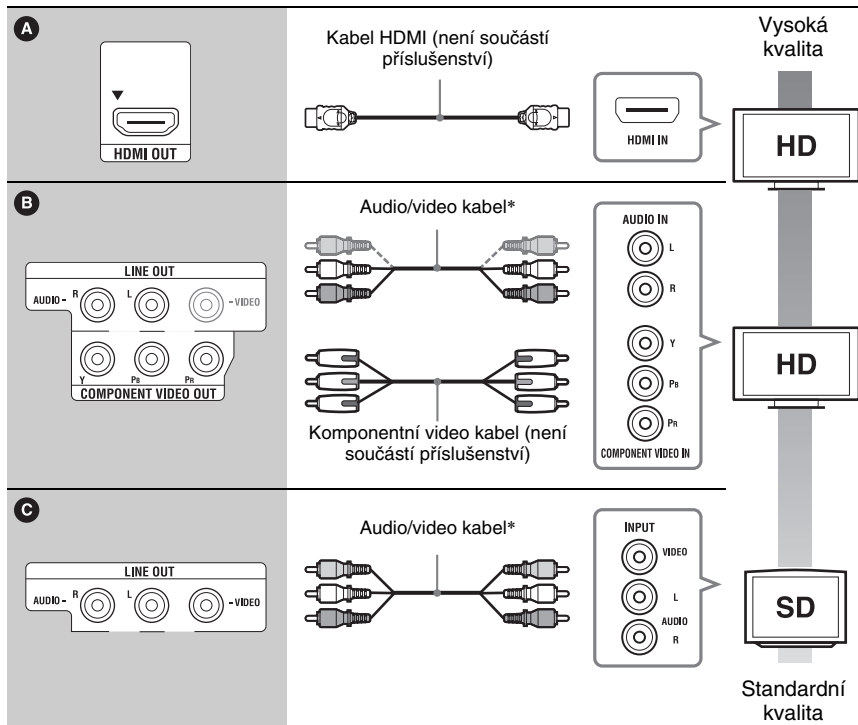
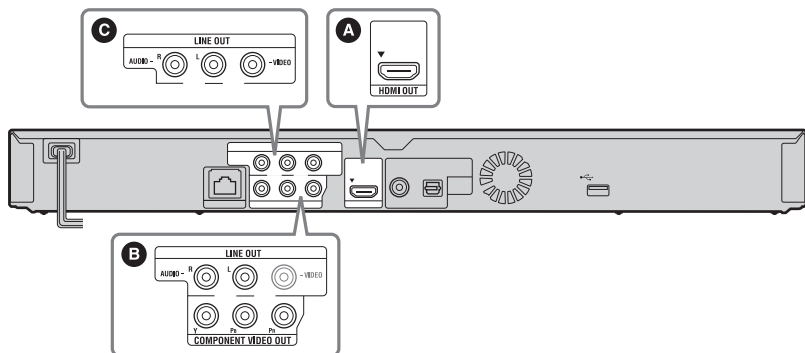

\* Viz „Kontrola dodávaného příslušenství“ (strana 12).



Nepřipojujte přehrávač přes videorekordér. Video signály procházející videorekordérem mohou být ovlivněny systémy na ochranu autorských práv a obraz může být na televizoru zkreslený.

## Připojení k AV zesilovači (receiveru)

Podle vstupních konektorů dostupných na vašem AV zesilovači (receiveru) vyberte jeden z níže uvedených způsobů připojení. Při výběru způsobu **A** nebo **B** proveďte odpovídající nastavení v nabídce „Audio Settings“ (Nastavení zvuku) (strana 26).

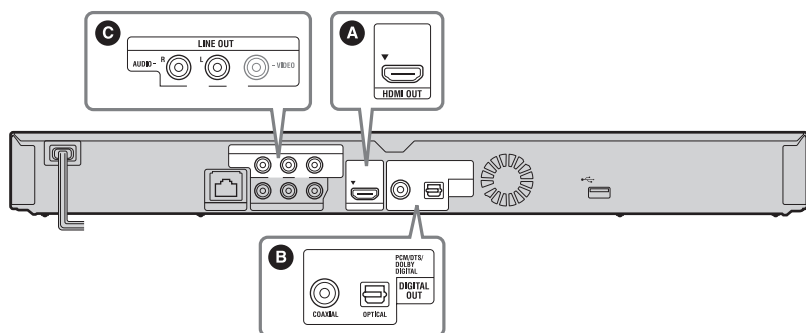

**A**

HDMI OUT

Kabel HDMI (není součástí příslušenství)

HDMI IN    HDMI OUT

Kabel HDMI (není součástí příslušenství)

HDMI IN

→ Nastavte položku „BD Audio MIX Setting“ (Nastavení sloučení zvuku u disku BD) (strana 26).

**B**

PCM/DTX/ DOLBY DIGITAL DIGITAL OUT

COAXIAL    OPTICAL

Digitální koaxiální kabel (není součástí příslušenství)

nebo

Digitální optický kabel (není součástí příslušenství)

DIGITAL IN

COAXIAL    OPTICAL

→ Nastavte položky „Dolby Digital (Coaxial / Optical)<sup>\*1</sup>“ (strana 26) a „DTS (Coaxial / Optical)<sup>\*2</sup>“ (strana 26).

**C**

LINE OUT

AUDIO - R    L    -VIDEO

Audio/video kabel<sup>\*3</sup>

AUDIO IN

L    R

<sup>\*1</sup> Vyrobeno v licenci společnosti Dolby Laboratories: Dolby, Pro Logic a symbol dvojitého písmene D jsou obchodní značky společnosti Dolby Laboratories.



\*2 Vyrobeno v licenci podle amerických patentů U.S. Patent #: 5451942; 5956674; 5974380; 5978762; 6226616; 6487535; 7212872; 7333929; 7392195; 7272567 a dalších amerických a celosvětově vydaných patentů a nahlášených patentových práv. DTS je registrovaná obchodní značka a loga DTS, Symbol, DTS-HD a DTS-HD Master Audio jsou obchodní značky společnosti DTS, Inc. © 1996-2008 DTS, Inc. Všechna práva vyhrazena.

\*3 Viz „Kontrola dodávaného příslušenství“ (strana 12).

## Krok 3: Easy Setup (Snadné nastavení)

### Při prvním zapnutí

Chvilí počkejte, než se přehrávač zapne a spustí se funkce „Easy Setup“ (Snadné nastavení).

### 1 Připojte přehrávač do síťové zásuvky.



### 2 Stisknutím tlačítka I/⏻ zapněte přehrávač.

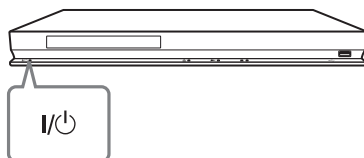

### 3 Zapněte televizor a přepněte vstup na televizoru tak, aby se na obrazovce zobrazil signál z přehrávače.

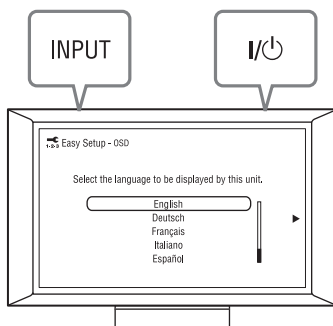

## 4 Provedte funkci „Easy Setup“ (Snadné nastavení).

Postupujte podle zobrazených pokynů a pomocí tlačítek ←/↑/↓/→ a ENTER (Potvrzení) na dálkovém ovladači proveďte základní nastavení.

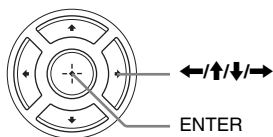

## Připojení k síti LAN

### Nastavení kabelového připojení

Připojte kabel LAN do konektoru LAN (100) na přehrávači.

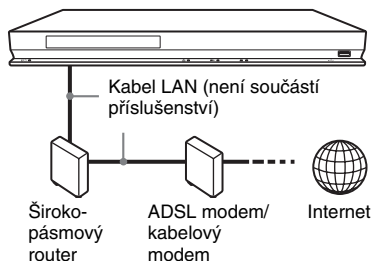

Doporučujeme použít stíněný síťový kabel (kabel LAN, přímý nebo křížený).

### Provedení síťových nastavení

Vyberte nabídku „Network Settings“ (Síťová nastavení), položku „Internet Settings“ (Nastavení internetu) a možnost „Wired Setup“ (Nastavení kabelového připojení) (strana 31) a postupujte podle zobrazených pokynů pro dokončení nastavení.

### Nastavení bezdrátového připojení

Použijte funkci bezdrátové sítě LAN, která je integrována v přehrávači.

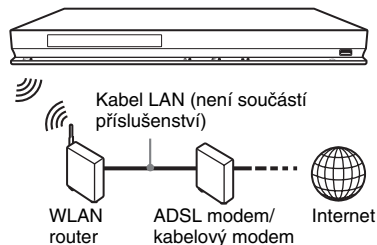

### Provedení síťových nastavení

Vyberte nabídku „Network Settings“ (Síťová nastavení), položku „Internet Settings“ (Nastavení internetu) a možnost „Wireless Setup“ (Nastavení bezdrátového připojení) (strana 31) a postupujte podle zobrazených pokynů pro dokončení nastavení.

## Přehrávání

### Přehrávání disku

Disky, které jsou podporovány tímto přehrávačem - viz část „Disky, které lze přehrávat“ (strana 36).

- 1** Přepněte vstup na televizoru tak, aby se na obrazovce zobrazil signál z přehrávače.
- 2** Stiskněte tlačítko  a vložte disk do zásuvky pro disk.

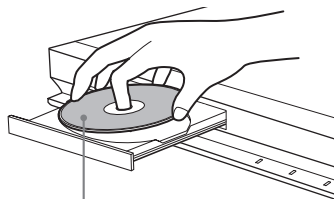

Přehrávanou stranou směrem dolů

- 3** Stisknutím tlačítka  zavřete zásuvku pro disk.

Ve výchozí nabídce se zobrazí ikona  a spustí se přehrávání.

Pokud se přehrávání automaticky nespustí, vyberte ikonu  v kategorii  (Video) (Video),  (Music) (Hudba) nebo  (Photo) (Fotografie) a stiskněte tlačítko ENTER (Potvrzení).

### Používání funkce BONUSVIEW (Bonusový materiál)/BD-LIVE (Online obsah BD)

Některé disky BD-ROM s logem\* „BD-LIVE“ obsahují bonusový materiál a další data, která lze stáhnout a přehrát.

\*  BD-LIVE™

- 1** Připravte přehrávač na použití funkce BONUSVIEW (Bonusový materiál)/BD-LIVE (Online obsah BD).

- Připojte přehrávač k síti (strana 16).
- Nastavte položku „BD Internet Connection“ (Internetové připojení k obsahu BD) na „Allow“ (Povolit) (strana 27).

## 2 Vložte disk BD-ROM obsahující funkce BONUSVIEW (Bonusový materiál)/BD-LIVE (Online obsah BD).

Další postup se liší v závislosti na disku. Přečtěte si pokyny uvedené na obalu disku.



Pro vymazání dat uložených ve vnitřní paměti nebo na USB paměti vyberte položku „Erase BD Data“ (Vymazání dat BD) v nabídce [Video] (Video) a stisknete tlačítko ENTER (Potvrzení). Pokud je USB paměť používána jako lokální úložiště dat, budou vymazána všechna data ve složce buda/ budb.

### Použití funkce Blu-ray 3D

Můžete přehrávat Blu-ray 3D Disc s logem\* „Blu-ray 3D“.



## 1 Připravte přehrávač, aby bylo možné přehrávat Blu-ray 3D Disc.

- Pomocí vysokorychlostního kabelu připojte přehrávač k 3D televizoru.
- Nastavte položky „3D Output Setting“ (Nastavení výstupu 3D obrazu) a „TV Screen Size Setting for 3D“ (Nastavení velikosti TV obrazovky pro výstup 3D obrazu) v nabídce „Screen Settings“ (Nastavení obrazu) (strana 24).

## 2 Vložte Blu-ray 3D Disc.

Další postup se liší v závislosti na disku. Přečtěte si pokyny uvedené na obalu disku.



Viz rovněž návod k obsluze televizoru.

### Zobrazení informací o přehrávání

Stisknutím tlačítka DISPLAY (Zobrazení) můžete zkontrolovat informace o přehrávání atd.

Zobrazené informace závisí na typu disku a stavu přehrávače.

Příklad: při přehrávání disku BD-ROM

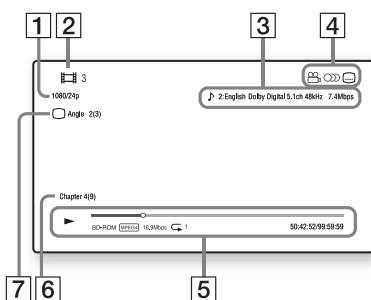

- 1 Výstupní rozlišení/video frekvence
- 2 Číslo nebo název titulu
- 3 Aktuálně vybrané nastavení zvukového doprovodu
- 4 Dostupné funkce (🔊 úhel záběru, 🗣️ zvukový doprovod, 📄 titulky)
- 5 Informace o přehrávání  
Zobrazení režimu přehrávání, lišty se stavem přehrávání, typu disku, video kodeku, datového toku a typu opakovaného přehrávání.
- 6 Číslo kapitoly
- 7 Aktuálně vybraný úhel záběru

## Přehrávání z USB zařízení

Můžete přehrávat video/hudbu/fotografie z připojeného USB zařízení.

USB zařízení, která jsou podporována tímto přehrávačem - viz část „Typy souborů, které lze přehrávat“ (strana 37).

### 1 Připojte USB zařízení do USB konektoru na přehrávači.

Před připojením si přečtěte návod k obsluze USB zařízení.

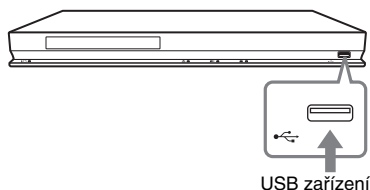

### 2 Pomocí tlačítek ←/→ vyberte ve výchozí nabídce ikonu [Video] (Video), [Music] (Hudba) nebo [Photo] (Fotografie).

### 3 Pomocí tlačítek ↑/↓ vyberte položku [USB device] (USB zařízení) a stiskněte tlačítko ENTER (Potvrzení).

## Přehrávání přes síť

### Streamování internetového videa pomocí funkce BRAVIA Internet Video

Slouží jako brána přinášející vybraný internetový obsah a množství videí na vyzvání přímo do vašeho přehrávače.

### 1 Připravte přehrávač na použití funkce BRAVIA Internet Video.

Připojte přehrávač k síti (strana 16).

### 2 Pomocí tlačítek ←/→ vyberte ve výchozí nabídce ikonu [Video] (Video), [Music] (Hudba) nebo [Photo] (Fotografie).

### 3 Pomocí tlačítek ↑/↓ vyberte ikonu poskytovatele internetového obsahu a stiskněte tlačítko ENTER (Potvrzení).

Pokud nebyl získán seznam internetových obsahů, zobrazí se příslušná ikona nebo nová ikona.

### Použití ovládacího panelu

Ovládací panel se zobrazí při spuštění přehrávání video souboru. V závislosti na poskytovateli internetového obsahu se mohou zobrazené položky lišit.

Pro opětovné zobrazení stiskněte tlačítko DISPLAY (Zobrazení).

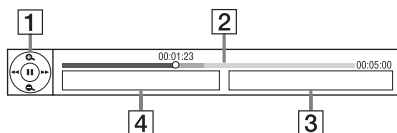

### 1 Zobrazení ovládacího panelu

Stisknutím tlačítek ←/↑/↓/→ nebo tlačítka ENTER (Potvrzení) provedte požadované operace týkající se přehrávání.

### 2 Lišta se stavem přehrávání

Stavová lišta, kurzor označující aktuální pozici, doba přehrávání, délka video souboru

3 Název následujícího video souboru

4 Název a hodnocení aktuálně vybraného video souboru

## Přehrávání souborů na DLNA serveru

Při připojení přehrávače do domácí sítě můžete přehrávat video/hudbu/fotografie uložené na vašem domácím serveru, jako je například počítač s certifikací DLNA.

### 1 Připravte přehrávač, aby bylo možné přehrávat soubory na DLNA serveru.

- Připojte přehrávač k síti (strana 16).
- Nastavte položku „Connection Server Settings“ (Nastavení serveru pro připojení) (strana 31).

### 2 Pomocí tlačítek ◀/▶ vyberte ve výchozí nabídce ikonu (Video) (Video), (Music) (Hudba) nebo (Photo) (Fotografie).

### 3 Pomocí tlačítek ↑/↓ vyberte DLNA server a stiskněte tlačítko ENTER (Potvrzení).

Zobrazí se seznam souborů nebo složek.

## Dostupné možnosti

Po stisknutí tlačítka OPTIONS (Možnosti) budou k dispozici různá nastavení a operace týkající se přehrávání. Dostupné položky se liší v závislosti na stavu přehrávání.

### Obecné možnosti

Položky	Podrobnosti
Playback History (Historie přehrávání)	Zobrazení titulu v historii přehrávání disku BD-ROM/DVD-ROM/CD-DA na základě technologie Gracenote.
Repeat Setting (Nastavení opakovaného přehrávání)	Nastavení opakovaného přehrávání.
Favourites List (Oblíbené pořady)	Zobrazení seznamu Favourites List (Oblíbené pořady).
Play/Stop (Spuštění/zastavení)	Spuštění nebo zastavení přehrávání.
Play from start (Spuštění od začátku)	Přehrávání položky od začátku.
Information Display (Zobrazení informací)	Zobrazení informací o disku BD-ROM/DVD-ROM/CD-DA na základě technologie Gracenote.
Search History (Vyhledání historie)	Vyhledání souvisejících informací na základě klíčových slov z databáze Gracenote prostřednictvím funkce „Information Display“ (Zobrazení informací).
Search Contents (Vyhledání obsahu)	Vyhledání obsahu BRAVIA Internet Video na základě klíčových slov z databáze Gracenote prostřednictvím funkce „Information Display“ (Zobrazení informací).
Add to Favourites (Přidat mezi oblíbené pořady)	Přidání internetového obsahu do seznamu Favourites List (Oblíbené pořady).
Remove from Favourites (Vymazat z oblíbených pořadů)	Vymazání internetového obsahu ze seznamu Favourites List (Oblíbené pořady).

## Pouze kategorie (Video) (Video)

Položky	Podrobnosti
3D Output Setting (Nastavení výstupu 3D obrazu)	Nastavení automatického výstupu 3D obrazu.
AV SYNC (A/V synchronizace)	Nastavení prodlevy mezi obrazem a zvukem zpožděním výstupu zvuku vzhledem k výstupu obrazu (0 až 120 milisekund).
Video Settings (Nastavení obrazu)	<ul style="list-style-type: none"> <li>Picture Quality Mode (Režim kvality obrazu): Optimalizace obrazu pro prostředí s různým osvětlením.</li> <li>FNR: Potlačení náhodně se vyskytujícího šumu v obrazu.</li> <li>BNR: Potlačení mozaikového blokového šumu v obrazu.</li> <li>MNR: Potlačení šumu u kontur obrazu („komáří“ šum).</li> </ul>
Play/Pause (Přehrávání/pozastavení)	Spuštění nebo pozastavení přehrávání.
Top Menu (Hlavní nabídka)	Zobrazení hlavní nabídky disku BD nebo DVD.
Menu/Popup Menu (Nabídka/překryvná nabídka)	Zobrazení překryvné nabídky disku BD-ROM nebo nabídky disku DVD.
Title Search (Vyhledávání titulů)	Vyhledání titulu na disku BD-ROM/DVD VIDEO a spuštění přehrávání od začátku.
Chapter Search (Vyhledávání kapitol)	Vyhledání kapitoly a spuštění přehrávání od začátku.
Angle (Úhel záběru)	Změna úhlu záběru při přehrávání disku BD-ROM/DVD VIDEO se scénami zaznamenanými z různých úhlů.

Položky	Podrobnosti
IP Content Noise Reduction (Potlačení šumu u internetového obsahu)	Nastavení kvality obrazu u internetového obsahu.

## Pouze kategorie (Music) (Hudba)

Položky	Podrobnosti
Add Slideshow BGM (Přidat zvukový doprovod pro prezentaci)	Použití hudebních souborů na USB paměti pro zvukový doprovod během prezentace.

## Pouze kategorie (Photo) (Fotografie)



Položky	Podrobnosti
Slideshow Speed (Rychlost prezentace)	Změna rychlosti prezentace.
Slideshow Effect (Efekty pro prezentaci)	Nastavení efektu při přehrávání prezentace.
Slideshow BGM (Zvukový doprovod pro prezentaci)	<ul style="list-style-type: none"> <li>Off (Vypnuto): Vypnutí této funkce.</li> <li>My Music from USB (Moje hudba z USB): Nastavení hudebních souborů registrovaných v položce „Add Slideshow BGM“ (Přidat zvukový doprovod pro prezentaci). Pokud není registrován žádný hudební soubor, zobrazí se nápis „(Not registered)“ (Není registrováno).</li> <li>Play from disc (Přehrávání z disku): Nastavení skladeb z disku CD-DA.</li> </ul>
Slideshow (Prezentace)	Přehrávání prezentace.
Rotate Left (Otočení vlevo)	Otočení fotografie o 90° proti směru hodinových ručiček.
Rotate Right (Otočení vpravo)	Otočení fotografie o 90° ve směru hodinových ručiček.



## Nastavení a úpravy

# Použití nabídek nastavení

Pokud chcete změnit nastavení přehrávače, vyberte ve výchozí nabídce ikonu  (Setup) (Nastavení).

Výchozí nastavení jsou podržena.

**1** Pomocí tlačítek / vyberte ve výchozí nabídce ikonu  (Setup) (Nastavení).

**2** Pomocí tlačítek / vyberte ikonu požadované nabídky a stiskněte tlačítko ENTER (Potvrzení).

Ikona	Popis
	<b>Network Update (Sítová aktualizace) (strana 23)</b> Aktualizace softwaru přehrávače.
	<b>Screen Settings (Nastavení obrazovky) (strana 24)</b> Nastavení obrazu podle typu konektorů použitých pro připojení.
	<b>Audio Settings (Nastavení zvuku) (strana 26)</b> Nastavení zvuku podle typu konektorů použitých pro připojení.
	<b>BD/DVD Viewing Settings (Nastavení přehrávání BD/DVD) (strana 27)</b> Podrobná nastavení přehrávání disků BD/DVD.
	<b>Parental Control Settings (Nastavení rodičovského zámku) (strana 28)</b> Podrobná nastavení funkce Parental Control (Rodičovský zámek).
	<b>Music Settings (Nastavení hudby) (strana 29)</b> Podrobná nastavení přehrávání disků Super Audio CD.
	<b>System Settings (Nastavení systému) (strana 30)</b> Nastavení přehrávače.



Ikona	Popis
	<b>Network Settings (Síťová nastavení) (strana 31)</b> Podrobná nastavení připojení k síti a internetu.
	<b>Easy Setup (Snadné nastavení) (strana 31)</b> Opětovné spuštění funkce Easy Setup (Snadné nastavení) pro provedení základních nastavení.
	<b>Resetting (Reset) (strana 31)</b> Obnovení výchozích nastavení přehrávače.

## **Network Update (Síťová aktualizace)**

Pro aktualizaci softwaru přehrávače přes síť vyberte možnost „OK“.



- Doporučujeme provádět síťovou aktualizaci přibližně každé 2 měsíce.
- Podrobné informace o funkcích aktualizace získáte na následujících webových stránkách: <http://support.sony-europe.com/>

## **Screen Settings** (Nastavení obrazovky)

### 3D Output Setting (Nastavení výstupu 3D obrazu)

<u>Auto</u> (Automaticky)	Za normálních okolností vyberte tuto možnost.
Off (Vypnuto)	Vyberte pro zobrazení veškerého obsahu v 2D.

### TV Screen Size Setting for 3D (Nastavení velikosti TV obrazovky pro výstup 3D obrazu)

Nastavení velikosti obrazovky vašeho 3D televizoru.



### TV Type (Typ televizoru)

16:9	Tuto možnost vyberte při připojení k širokoúhlému televizoru nebo televizoru s funkcí širokoúhlého režimu.
4:3	Tuto možnost vyberte při připojení k televizoru 4:3 bez funkce širokoúhlého režimu.

### Screen Format (Formát obrazovky)

<u>Original</u> (Originální)	Tuto možnost vyberte při připojení k televizoru s funkcí širokoúhlého režimu. Zobrazení obrazu s poměrem stran 4:3 ve formátu 16:9 i na širokoúhlém televizoru.
Fixed Aspect Ratio (Pevný poměr stran)	Změna velikosti obrazu tak, aby odpovídal velikosti obrazovky se zachováním originálního poměru stran obrazu.

### DVD Aspect Ratio (Poměr stran obrazu u DVD)

<u>Letter Box</u>	Zobrazení širokoúhlého obrazu s černými pruhy v horní a dolní části. 
Pan & Scan	Zobrazení obrazu v plné výšce na celou obrazovku s oříznutím bočních stran. 

### Cinema Conversion Mode (Režim filmové konverze)

<u>Auto</u> (Automaticky)	Za normálních okolností vyberte tuto možnost. Přehrávač automaticky rozpozná, zda se jedná o video materiál nebo filmový materiál a vybere vhodný způsob konverze.
Video	Vždy bude vybrán způsob konverze vhodný pro video materiál bez ohledu na druh materiálu.

### Output Video Format (Formát výstupního video signálu)

<u>HDMI</u>	Za normálních okolností vyberte možnost „Auto“ (Automaticky). Pro výstup obrazu v rozlišení zaznamenaném na disku vyberte možnost „Original Resolution“ (Originální rozlišení). Pokud je rozlišení nižší než SD, bude zvýšeno na rozlišení SD.
Component Video (Komponentní video)	Výběr rozlišení, které odpovídá vašemu televizoru.
Video	Automatické nastavení nejnižšího rozlišení.



- Při současném připojení konektoru HDMI OUT (Výstup HDMI) a jiných výstupních video konektorů vyberte možnost „Component Video“ (Komponentní video).
- Pokud se při nastavení možnosti „HDMI“ nebo „Component Video“ (Komponentní video) nezobrazí žádný obraz, zkuste použít jiné nastavení.

### BD/DVD-ROM 1080/24p Output (Výstup BD/DVD-ROM 1 080/24p)

<u>Auto (Automaticky)</u>	Výstup video signálů 1 920 × 1 080p/24 Hz pouze při připojení televizoru kompatibilního s video signály 1 080/24p do konektoru HDMI OUT (Výstup HDMI).
Off (Vypnuto)	Tuto možnost vyberte, pokud není váš televizor kompatibilní s video signály 1 080/24p.

### YCbCr/RGB (HDMI)

<u>Auto (Automaticky)</u>	Automatické rozpoznání typu připojeného televizoru a výběr vhodného nastavení barev.
YCbCr (4:2:2)	Výstup video signálů YCbCr 4:2:2.
YCbCr (4:4:4)	Výstup video signálů YCbCr 4:4:4.
RGB	Výstup video signálů RGB.

### HDMI Deep Colour Output (Výstup HDMI Deep Colour)

<u>Auto (Automaticky)</u>	Za normálních okolností vyberte tuto možnost.
12bit	Výstup 12bitových/10bitových video signálů při připojení televizoru kompatibilního s technologií Deep Colour.
10bit	
Off (Vypnuto)	Tuto možnost vyberte, pokud je obraz nestabilní nebo barvy nejsou přirozené.

### Pause Mode (Režim pauzy)

<u>Auto (Automaticky)</u>	Za normálních okolností vyberte tuto možnost. Dynamický pohyblivý obraz je zobrazen ostře.
Frame (Snímek)	Zobrazení statického obrazu s vysokým rozlišením.

## Audio Settings (Nastavení zvuku)

### Audio (HDMI)

<u>Auto (Automaticky)</u>	Za normálních okolností vyberte tuto možnost. Výstup audio signálů probíhá v závislosti na stavu připojeného HDMI zařízení.
PCM	Výstup signálů PCM z konektoru HDMI OUT (Výstup HDMI).

### DSD Output Mode (Výstupní režim DSD)

On (Zapnuto)	Výstup signálů DSD z konektoru HDMI OUT (Výstup HDMI) při přehrávání disku Super Audio CD. Pokud je vybrána možnost „On“ (Zapnuto), nebude z ostatních konektorů vystupovat žádný signál.
<u>Off (Vypnuto)</u>	Výstup signálů PCM z konektoru HDMI OUT (Výstup HDMI) při přehrávání disku Super Audio CD.

### BD Audio MIX Setting (Nastavení sloučení zvuku BD)

<u>On (Zapnuto)</u>	Výstup zvuku získaného sloučením interaktivního a sekundárního zvuku do primárního zvuku.
Off (Vypnuto)	Výstup pouze primárního zvuku. Tuto možnost vyberte pro výstup HD audio signálů do AV zesilovače (receiveru).

### Dolby Digital (Coaxial / Optical) (Dolby digital - koaxiální/optický)

Downmix PCM (Sloučení PCM)	Konverze a výstup lineárních PCM signálů. Tuto možnost vyberte v případě připojení k audio zařízení bez vestavěného dekodéru Dolby Digital.
<u>Dolby Digital</u>	Tuto možnost vyberte v případě připojení k audio zařízení s vestavěným dekodérem Dolby Digital.

### DTS (Coaxial / Optical) (DTS - koaxiální/optický)

Downmix PCM (Sloučení PCM)	Konverze a výstup lineárních PCM signálů. Tuto možnost vyberte v případě připojení k audio zařízení bez vestavěného dekodéru DTS.
<u>DTS</u>	Tuto možnost vyberte v případě připojení k audio zařízení s vestavěným dekodérem DTS.

### DTS Neo:6

Cinema (Film)	Dekódování v režimu „DTS Neo:6 Cinema“ (Film). Zdroj zaznamenaný ve dvoukanálovém formátu je dekodován do 7 kanálů.
Music (Hudba)	Dekódování v režimu „DTS Neo:6 Music“ (Hudba). Zdroj zaznamenaný ve dvoukanálovém formátu je dekodován do 7 kanálů. Toto nastavení je vhodné pro normální stereo zdroje, jako jsou například disky CD.
<u>Off (Vypnuto)</u>	Vypnutí dekodování „DTS Neo:6“.

## Audio DRC (Komprese dynamického rozsahu zvuku)

Auto (Automaticky)	Přehrávání s dynamickým rozsahem určeným diskem (pouze disk BD-ROM). Ostatní disky budou přehrávány s úrovní „Standard“ (Standardní).
Standard (Standardní)	Přehrávání se standardní úrovní komprese.
Wide Range (Široký rozsah)	Žádná komprese. Je reprodukován dynamičtější zvuk.

## Downmix (Sloučení)

Surround (Prostorový zvuk)	Výstup audio signálů s prostorovými efekty. Tuto možnost vyberte při připojení k audio zařízení, které podporuje formát Dolby Surround (Pro Logic) nebo DTS Neo 6.
Stereo (Stereo zvuk)	Výstup audio signálů bez prostorových efektů. Tuto možnost vyberte při připojení k audio zařízení, které nepodporuje formát Dolby Surround (Pro Logic) nebo DTS Neo 6.

## BD/DVD Viewing Settings (Nastavení přehrávání BD/DVD)

### BD/DVD Menu (Nabídka BD/DVD)

Výběr výchozího jazyka nabídek pro disky BD-ROM nebo DVD VIDEO.

Pokud vyberete možnost „Select Language Code“ (Výběr jazykového kódu), zobrazí se obrazovka pro zadání jazykového kódu. Podle části „Tabulka jazykových kódů“ (strana 42) zadejte kód vašeho jazyka.

### Audio (Zvukový doprovod)

Výběr výchozího jazyka zvukového doprovodu pro disky BD-ROM nebo DVD VIDEO.

Při výběru možnosti „Original“ (Originální) bude vybrán prioritní jazyk určený diskem. Pokud vyberete možnost „Select Language Code“ (Výběr jazykového kódu), zobrazí se obrazovka pro zadání jazykového kódu. Podle části „Tabulka jazykových kódů“ (strana 42) zadejte kód vašeho jazyka.

### Subtitle (Titulky)

Výběr výchozího jazyka titulků pro disky BD-ROM nebo DVD VIDEO.

Pokud vyberete možnost „Select Language Code“ (Výběr jazykového kódu), zobrazí se obrazovka pro zadání jazykového kódu. Podle části „Tabulka jazykových kódů“ (strana 42) zadejte kód vašeho jazyka.

### BD Hybrid Disc Playback Layer (Přehrávaná vrstva u hybridního disku BD)

BD	Přehrávání vrstvy BD.
DVD/CD	Přehrávání vrstvy DVD nebo CD.

### BD Internet Connection (Internetové připojení BD)

Allow (Povolit)	Za normálních okolností vyberte tuto možnost.
Do not allow (Nepovolovat)	Zakázání internetového připojení.

## BD Data Storage Options (Možnosti ukládání BD dat)

Internal memory	Ukládání dat disku BD do vnitřní paměti.
USB device (rear) (USB zařízení (zadní))	Ukládání dat disku BD na USB paměť připojenou do USB konektoru (zadní).

## Parental Control Settings (Nastavení rodičovského zámku)

### Password (Heslo)

Nastavení nebo změna hesla pro funkci Parental Control (Rodičovský zámek). Heslo vám umožňuje nastavit omezení přehrávání disků BD-ROM, DVD VIDEO a internetového obsahu. V případě potřeby můžete pro disky BD-ROM, DVD VIDEO a internetový obsah nastavit odlišné úrovně omezení přehrávání.

### Parental Control Area Code (Kód oblasti pro rodičovský zámek)

Přehrávání některých disků BD-ROM, DVD VIDEO nebo internetového obsahu může být omezeno podle zeměpisné oblasti. Scény mohou být zablokovány nebo nahrazeny jinými scénami. Postupujte podle zobrazených pokynů a zadejte vaše čtyřciferné heslo.

### BD Parental Control (Rodičovský zámek pro BD)

Přehrávání některých disků BD-ROM může být omezeno podle věku uživatelů. Scény mohou být zablokovány nebo nahrazeny jinými scénami. Postupujte podle zobrazených pokynů a zadejte vaše čtyřciferné heslo.

### DVD Parental Control (Rodičovský zámek pro DVD)

Přehrávání některých disků DVD VIDEO může být omezeno podle věku uživatelů. Scény mohou být zablokovány nebo nahrazeny jinými scénami. Postupujte podle zobrazených pokynů a zadejte vaše čtyřciferné heslo.

### Internet Video Parental Control (Rodičovský zámek pro internetové video)

Přehrávání některého internetového obsahu může být omezeno podle věku uživatelů. Scény mohou být zablokovány nebo nahrazeny jinými scénami. Postupujte podle zobrazených pokynů a zadejte vaše čtyřciferné heslo.

## Internet Video Unrated (Neohodnocené internetové video)

<u>Allow</u> (Povolit)	Umožnění přehrávání neohodnoceného internetového obsahu.
<u>Block</u> (Zakázat)	Zakázání přehrávání neohodnoceného internetového obsahu.

## Music Settings (Nastavení hudby)

### Super Audio CD Playback Layer (Přehrávaná vrstva u disku Super Audio CD)

<u>Super Audio CD</u>	Přehrávání vrstvy Super Audio CD.
CD	Přehrávání vrstvy CD.

### Super Audio CD Playback Channels (Přehrávané kanály u disku Super Audio CD)

DSD 2ch	Přehrávání dvoukanalové oblasti.
<u>DSD Multi</u>	Přehrávání vícekanalové oblasti.

## System Settings (Nastavení systému)

### OSD

Výběr vašeho jazyka pro OSD nabídky přehrávače.

### Dimmer (Jas displeje)

Bright (Vysoký)	Vysoký jas.
Dark (Nízký)	Nízký jas.
Off (Vypnuto)	Vypnutí displeje během přehrávání. V jiném režimu než přehrávání svítí displej s nízkým jasnem.

### Control for HDMI (Ovládání přes HDMI)

On (Zapnuto)	Aktivace funkce „Control for HDMI“ (Ovládání přes HDMI) (strana 38).
Off (Vypnuto)	Vypnutí této funkce.

### Quick Start Mode (Režim rychlého spuštění)

On (Zapnuto)	Zkrácení času spuštění při zapnutí přehrávače.
Off (Vypnuto)	Snížení spotřeby energie v pohotovostním režimu.

### Auto Standby (Automatický pohotovostní režim)

On (Zapnuto)	Aktivace funkce „Auto Standby“ (Automatický pohotovostní režim). Pokud po dobu delší než 30 minut nestisknete žádné tlačítko na přehrávači nebo dálkovém ovladači, přepne se přehrávač automaticky do pohotovostního režimu.
Off (Vypnuto)	Vypnutí této funkce.

### Auto Display (Automatické zobrazení)

On (Zapnuto)	Automatické zobrazení informací na obrazovce při změně přehrávaného titulu, obrazového režimu, audio signálu atd.
Off (Vypnuto)	Zobrazení informací pouze při stisknutí tlačítka DISPLAY (Zobrazení).

### Screen Saver (Spořič obrazovky)

On (Zapnuto)	Zapnutí spořiče obrazovky. Pokud je zobrazena OSD nabídka a po dobu 10 minut neprovedete žádnou operaci, zobrazí se obrázek spořiče obrazovky.
Off (Vypnuto)	Vypnutí této funkce.

### Software Update Notification (Upozornění na aktualizaci softwaru)

On (Zapnuto)	Aktivace funkce upozornění na novou verzi softwaru (strana 23).
Off (Vypnuto)	Vypnutí této funkce.

### Gracenote Settings (Nastavení služby Gracenote)

Auto (Automaticky)	Automatické stahování informací o disku při zastavení přehrávání disku. Připojte přehrávač k síti.
Manual (Ručně)	Stahování informací o disku při výběru položky „Playback History“ (Historie přehrávání) nebo „Information Display“ (Zobrazení informací) v nabídce možností.

### DivX(R) VOD

Podrobné informace - viz následující webová stránky:

[vod.divx.com](http://vod.divx.com)

### System Information (Systémové informace)

Zobrazení verze softwaru přehrávače a MAC adresy.



## Network Settings (Síťová nastavení)

### Internet Settings (Nastavení internetu)

Nejdříve připojte přehrávač k síti. Podrobné informace - viz část „Připojení k síti LAN“ (strana 16).

View Network Status (Zobrazení stavu sítě)	Zobrazení aktuálního stavu sítě.
Wired Setup (Nastavení kabelového připojení)	Tuto možnost vyberte při přímém připojení k širokopásmovému routeru.
Wireless Setup (Nastavení bezdrátového připojení)	Tuto možnost vyberte, pokud používáte WLAN router. Další podrobné informace najdete na následujících webových stránkách v části FAQ: <a href="http://support.sony-europe.com/">http://support.sony-europe.com/</a>

### Network Connection Diagnostics (Diagnostika připojení k síti)

Můžete provést diagnostiku sítě a zkontrolovat, zda je připojení k síti provedeno správně.

### Connection Server Settings (Nastavení serveru pro připojení)

Nastavení, zda se má zobrazovat připojený server.

### BD Remote Device Registration (Registrace zařízení pro dálkové ovládání BD)

Registrace vašeho dálkového ovladače pro BD video.

### Registered BD Remote Devices (Registrovaná zařízení pro dálkové ovládání BD)

Zobrazení seznamu vašich registrovaných dálkových ovladačů pro BD video.

## Easy Setup (Snadné nastavení)

Opětovné spuštění funkce „Easy Setup“ (Snadné nastavení) pro provedení základních nastavení. Postupujte podle zobrazených pokynů.

## Resetting (Reset)

### Reset to Factory Default Settings (Obnovení výchozích nastavení)

Můžete vybrat skupinu nastavení a obnovit nastavení přehrávače na výchozí hodnoty. Všechna nastavení v dané skupině budou obnovena na výchozí hodnoty.

### Initialize Personal Information (Vymazání osobních informací)

Můžete vymazat vaše osobní informace uložené v přehrávači.

## Řešení problémů

Pokud se během používání přehrávače setkáte s některým z následujících problémů, pokuste se jej pomocí tohoto průvodce vyřešit ještě předtím, než požádáte o opravu. Pokud problém přetrvává, obraťte se prosím na nejbližšího prodejce Sony.

### Obraz

#### **Nezobrazuje se žádný obraz nebo není obraz zobrazen správně.**

- ➔ Zkontrolujte, zda jsou všechny propojovací kabely pevně připojeny (strana 13).
- ➔ Přepněte vstup na televizoru tak, aby se zobrazil signál z přehrávače.
- ➔ Podržte stisknuté tlačítko ■ na přehrávači déle než 10 sekund pro obnovení rozlišení výstupního video signálu na nejnižší hodnotu.
- ➔ V případě HDMI připojení vyzkoušejte následující postup: ① Vypněte přehrávač a znovu jej zapněte. ② Vypněte připojené zařízení a znovu jej zapněte. ③ Odpojte kabel HDMI a znovu jej připojte.
- ➔ Konektor HDMI OUT (Výstup HDMI) je připojen k DVI zařízení, které nepodporuje technologii ochrany autorských práv.
- ➔ V případě HDMI připojení zkontrolujte nastavení položky „Output Video Format“ (Formát výstupního video signálu) v nabídce „Screen Settings“ (Nastavení obrazovky) (strana 24).
- ➔ Pokud jsou na výstupu rovněž analogové signály, nastavte položku „BD/DVD-ROM 1080/24p Output“ (Výstup 1 080/24p z disku BD/DVD-ROM) na „Off“ (Vypnuto) v nabídce „Screen Settings“ (Nastavení obrazovky) (strana 25).
- ➔ U disků BD-ROM zkontrolujte nastavení položky „BD/DVD-ROM 1080/24p Output“ (Výstup 1 080/24p z disku BD/DVD-ROM) v nabídce „Screen Settings“ (Nastavení obrazovky) (strana 25).

## Při připojení do konektoru HDMI OUT (Výstup HDMI) se automaticky přepíná jazyk OSD zobrazení.

- ➔ Pokud je položka „Control for HDMI“ (Ovládání přes HDMI) nastavena na „On“ (Zapnuto) (strana 30), přepíná se jazyk OSD zobrazení automaticky podle nastavení jazyka na připojeném televizoru (změníte-li nastavení jazyka na televizoru atd.).

## Zvuk

### Není přehráván žádný zvuk nebo není zvuk přehráván správně.

- ➔ Zkontrolujte, zda jsou všechny propojovací kabely pevně připojeny (strana 13).
- ➔ Přepněte vstup na AV zesilovači (receiveru) tak, aby audio signály z přehrávače vystupovaly z AV zesilovače (receiveru).
- ➔ Pokud nejsou audio signály na výstupu z konektoru DIGITAL OUT (OPTICAL/ COAXIAL) (Digitální výstup - optický/ koaxiální)/HDMI OUT (Výstup HDMI), zkontrolujte nastavení zvuku (strana 26).
- ➔ V případě HDMI připojení vyzkoušejte následující postup: ① Vypněte přehrávač a znovu jej zapněte. ② Vypněte připojené zařízení a znovu jej zapněte. ③ Odpojte kabel HDMI a znovu jej připojte.
- ➔ Pokud je v případě HDMI připojení přehrávač připojen k televizoru přes AV zesilovač (receiver), zkuste připojit kabel HDMI přímo k televizoru. Přečtěte si rovněž návod k obsluze AV zesilovače (receiveru).
- ➔ Konektor HDMI OUT (Výstup HDMI) je připojen k DVI zařízení (konektory DVI nepodporují audio signály).
- ➔ Zařízení připojené do konektoru HDMI OUT (Výstup HDMI) nepodporuje audio formát přehrávače. Zkontrolujte nastavení zvuku (strana 26).

## HD audio (Dolby Digital Plus, Dolby TrueHD, DTS-HD High Resolution Audio a DTS-HD Master Audio) není na výstupu jako bitstream (tok bitů).

- ➔ Nastavte položku „BD Audio MIX Setting“ (Nastavení sloučení zvuku u disku BD) na „Off“ (Vypnuto) v nabídce „Audio Settings“ (Nastavení zvuku) (strana 26).
- ➔ Zkontrolujte, zda připojený AV zesilovač (receiver) podporuje příslušný HD audio formát.

## Interaktivní zvuk není reprodukován.

- ➔ Nastavte položku „BD Audio MIX Setting“ (Nastavení sloučení zvuku u disku BD) na „On“ (Zapnuto) v nabídce „Audio Settings“ (Nastavení zvuku) (strana 26).

## Disk

### Disk se nepřehrává.

- ➔ Disk je znečištěný nebo vzpříčený.
- ➔ Disk je vložen obráceně. Vložte disk tak, aby strana pro přehrávání směřovala dolů.
- ➔ Disk je zaznamenán ve formátu, který tento přehrávač nepodporuje (strana 36).
- ➔ Přehrávač není schopen přehrát disk, který nebyl správně finalizován.
- ➔ Regionální kód disku BD nebo DVD neodpovídá regionálnímu kódu přehrávače.

## USB zařízení

### Přehrávač nerozpozná připojené USB zařízení.

- ➔ Ujistěte se, že je USB zařízení pevně připojeno do USB konektoru.
- ➔ Zkontrolujte, zda není USB zařízení nebo kabel poškozen.
- ➔ Zkontrolujte, zda je USB zařízení zapnuté.
- ➔ Pokud je USB zařízení připojeno přes USB rozbočovač, připojte USB zařízení přímo k přehrávači.

## BRAVIA Internet Video

**Obraz nebo zvuk je špatný/u některých pořadů dochází ke ztrátě detailů, zejména v případě rychlého pohybu nebo tmavých scén.**

- V závislosti na poskytovateli připojení k internetu může mít obraz/zvuk špatnou kvalitu.
- Kvalitu obrazu/zvuku lze zlepšit změnou rychlosti připojení. Doporučujeme rychlost připojení aspoň 2,5 Mb/s pro video ve standardním rozlišení (10 Mb/s pro video ve vysokém rozlišení).
- Některá videa nemusí obsahovat zvuk.

**Obraz je malý.**

- Stiskněte tlačítko  pro zvětšení obrazu.

## Připojení k síti

**Přehrávač se nemůže připojit k síti.**

- Zkontrolujte připojení k síti (strana 16) a síťová nastavení (strana 31).

**Po provedení funkce „Wi-Fi Protected Setup (WPS)“ se počítač nemůže připojit k internetu.**

- Pokud použijete funkci Wi-Fi Protected Setup před nastavením routeru, mohou se bezdrátová nastavení routeru automaticky změnit. V takovém případě změňte odpovídajícím způsobem bezdrátová nastavení na vašem počítači.

**Přehrávač nelze připojit k WLAN routeru.**

- Zkontrolujte, zda je WLAN router zapnutý.
- V závislosti na okolním prostředí, jako je například materiál stěn, podmínky pro příjem rádiových vln nebo překážky mezi přehrávačem a WLAN routerem, může být komunikační vzdálenost kratší. Umístěte přehrávač a WLAN router blíž k sobě.
- Zařízení používající frekvenční pásmo 2,4 GHz, jako je například mikrovlnná trouba, Bluetooth zařízení nebo jiná digitální bezdrátová zařízení, mohou narušovat komunikaci. Umístěte přehrávač dál od těchto zařízení nebo tato zařízení vypněte.

**Požadovaný WLAN router není rozpoznán ani po provedení funkce „Scan“ (Vyhledávání).**

- Stisknutím tlačítka RETURN (Zpět) se vraťte do předchozí obrazovky a zkuste provést funkci „Scan“ (Vyhledávání) znovu. Pokud není požadovaný WLAN router stále nalezen, vyberte po stisknutí tlačítka RETURN (Zpět) položku „Manual registration“ (Ruční registrace).

**Při zapnutí přehrávače se na obrazovce zobrazí zpráva „A new software version has been found on the network. Perform update under "Network Update.““ (Byla zjištěna nová verze softwaru. Proveďte aktualizaci pomocí funkce síťové aktualizace.).**

- Přečtěte si část „Network Update (Síťová aktualizace)“ (strana 23) a proveďte aktualizaci softwaru přehrávače na novější verzi.

## BRAVIA Sync („Control for HDMI“ (Ovládání přes HDMI))

**Funkce „Control for HDMI“ (Ovládání přes HDMI) nepracuje (BRAVIA Sync).**

- Zkontrolujte, zda je položka „Control for HDMI“ (Ovládání přes HDMI) nastavena na „On“ (Zapnuto) (strana 30).
- Při změně HDMI připojení vypněte přehrávač a znovu jej zapněte.
- Jestliže dojde k výpadku napájení, nastavte položku „Control for HDMI“ (Ovládání přes HDMI) na „Off“ (Vypnuto) a potom nastavte položku „Control for HDMI“ (Ovládání přes HDMI) opět na „On“ (Zapnuto) (strana 30).
- Zkontrolujte následující body a přečtěte si návod k obsluze daný se zařízením:
  - zda je připojené zařízení kompatibilní s funkcí „Control for HDMI“ (Ovládání přes HDMI),
  - zda je nastavení funkce „Control for HDMI“ (Ovládání přes HDMI) na připojeném zařízení provedeno správně.

- ➔ Pokud připojíte přehrávač k televizoru přes AV zesilovač (receiver):
- a AV zesilovač (receiver) není kompatibilní s funkcí „Control for HDMI“ (Ovládání přes HDMI), nemusí být možné ovládat televizor z přehrávače,
  - a změníte HDMI připojení, odpojte a znovu připojte napájecí kabel nebo dojde k výpadku napájení, zkuste provést následující postup: ① Přepněte vstup na AV zesilovači (receiveru) tak, aby se obraz z přehrávače zobrazil na televizoru. ② Nastavte položku „Control for HDMI“ (Ovládání přes HDMI) na „Off“ (Vypnuto) a potom nastavte položku „Control for HDMI“ (Ovládání přes HDMI) opět na „On“ (Zapnuto) (strana 30). Přečtěte si rovněž návod k obsluze AV zesilovače (receiveru).

## Ostatní

### Přehrávání se nespustí od začátku obsahu.

- ➔ Stiskněte tlačítko OPTIONS (Možnosti) a vyberte položku „Play from start“ (Přehrávání od začátku).

### Přehrávání se nespustí od místa posledního zastavení (místa obnovení přehrávání).

- ➔ Místo obnovení přehrávání může být v závislosti na disku vymazáno z paměti, pokud:
- otevřete zásuvku pro disk,
  - odpojte USB zařízení,
  - spustíte přehrávání jiného obsahu,
  - vypnete přehrávač.

### Zásuvka pro disk se neotevře a na displeji na předním panelu se zobrazí nápis „LOCKED“ (Uzamknuto) nebo „TLK ON“ (Aktivováno uzamknutí zásuvky).

- ➔ Pokud je zobrazen nápis „LOCKED“ (Uzamknuto), je přehrávač uzamčen. Pro zrušení funkce Child Lock (Dětská pojistka) podržte stisknuté tlačítko ► na přehrávači, dokud se na displeji na předním panelu nezobrazí nápis „UNLOCK“ (Odemknuto) (strana 9).

- ➔ Pokud je zobrazen nápis „TLK ON“ (Aktivováno uzamknutí zásuvky), obraťte se na vašeho prodejce Sony nebo na místní autorizované servisní středisko Sony.

### Zásuvka pro disk se neotevře a disk nelze vyjmout ani po stisknutí tlačítka ▲.

- ➔ Vyzkoušejte následující: ① Vypněte přehrávač a odpojte napájecí kabel. ② Podržte stisknuté tlačítko ▲ na přehrávači a znovu připojte napájecí kabel. ③ Držte tlačítko ▲ na přehrávači stisknuté, dokud se zásuvka pro disk neotevře. ④ Vyjměte disk. ⑤ Pokud je na displeji na předním panelu zobrazen nápis „OPEN“ (Otevření), podržte stisknuté tlačítko I/⏻ na přehrávači déle než 10 sekund, dokud se přehrávač znovu nezapne.

### Na displeji na předním panelu se zobrazí nápis „Exxxxx“ nebo „FAN ERR“ (Chyba ventilátoru).

- ➔ Pokud se zobrazí nápis „Exxxxx“, obraťte se na nejbližšího prodejce Sony nebo na místní autorizované servisní středisko Sony a sdělte jim chybový kód.
- ➔ Pokud se zobrazí nápis „FAN ERR“ (Chyba ventilátoru), zkuste provést následující postup: ① Zkontrolujte, zda nejsou zablokovány ventilační otvory na zadní straně přehrávače. ② Postavte přehrávač na místo s dostatečným odvětráváním, abyste zabránili nárůstu teploty uvnitř přehrávače.

### Přehrávač nereaguje na žádné tlačítko.

- ➔ Došlo ke kondenzaci vlhkosti uvnitř přehrávače (strana 5).
- ➔ Podržte stisknuté tlačítko I/⏻ na přehrávači déle než 10 sekund, dokud indikátory na displeji na předním panelu nezhasnou. Pokud přehrávač stále nereaguje na žádné tlačítko, odpojte a znovu připojte napájecí kabel.

# Technické údaje

## System

**Laser:** polovodičový laser

## Vstupy a výstupy

### (Název konektoru:

typ konektoru/výstupní úroveň/zatěžovací impedance)

### LINE OUT R-AUDIO-L (Linkový výstup - audio):

Konektor cinch/2 Vrms/10 kiloohmů

### DIGITAL OUT (OPTICAL) (Digitální výstup - optický):

Optický výstupní konektor/-18 dBm (vlnová délka 660 nm)

### DIGITAL OUT (COAXIAL) (Digitální výstup - koaxiální):

Konektor cinch/0,5 V<sub>s-š</sub>/75 ohmů

### HDMI OUT (Výstup HDMI):

19pinový standardní konektor HDMI

### COMPONENT VIDEO OUT (Komponentní video výstup) (Y, P<sub>B</sub>, P<sub>R</sub>):

Konektor cinch/Y: 1,0 V<sub>s-š</sub>/

P<sub>B</sub>, P<sub>R</sub>: 0,7 V<sub>s-š</sub>/75 ohmů

### LINE OUT VIDEO (Linkový výstup - video):

Konektor cinch/1,0 V<sub>s-š</sub>/75 ohmů

### LAN (100):

Konektor 100BASE-TX

### USB:

USB konektor typu A (pro připojení USB paměti, čtečky paměťových karet, digitálního fotoaparátu a digitální videokamery)

## Bezdrátová síť

### Standard WLAN:

IEEE 802.11a/b/g/n

### Frekvenční rozsah:

Modely pro Evropu:

Pásmo 2,4 GHz: kanály 1-13

Pásmo 5 GHz: kanály 36-64, 100-140

### Modulace:

DS-SS modem a OFDM modem

## Všeobecné údaje

### Požadavky na napájení:

220 – 240 V střídavých, 50/60 Hz

### Příkon:

24 W

### Rozměry (přibližné):

430 mm × 219 mm × 46 mm

(šířka/hloubka/výška) včetně vyčnívajících částí

### Hmotnost (přibližná):

2,3 kg

## Provozní teplota:

5 °C až 35 °C

## Provozní vlhkost:

25 % až 80 %

## Dodávané příslušenství

Viz strana 12.

Technické údaje a design výrobku podléhají změnám bez předchozího upozornění.

## Disky, které lze přehrávat

<b>Blu-ray disk</b> *1	BD-ROM BD-R*2/BD-RE*2
<b>DVD</b> *3	DVD-ROM DVD-R/DVD-RW DVD+R/DVD+RW
<b>CD</b> *3	CD-DA (hudební CD) CD-ROM CD-R/CD-RW Super Audio CD

\*1 Jelikož jsou specifikace Blu-ray disků nové a vyvíjí se, nemusí být možné některé disky přehrát v závislosti na jejich typu a verzi. Zvukový výstup se liší v závislosti na zdroji, připojeném výstupním konektoru a vybraném nastavení zvuku.

\*2 BD-RE: ver. 2.1

BD-R: ver. 1.1, 1.2, 1.3 včetně disků BD-R s organickými barvivky v jejich záznamových vrstvách (typ LTH)

Disky BD-R zaznamenané na počítači nebude možné přehrát, pokud podporují programovací jazyk PostScript.

\*3 Rovněž není možné přehrát disk CD nebo DVD, který nebyl správně finalizován. Více informací najdete v návodu k obsluze záznamového zařízení.

## Disky, které nelze přehrávat

- Disky BD v kazetě
- Disky DVD-RAM
- Disky HD DVD
- Disky DVD Audio
- Disky PHOTO CD
- Datové části disků CD-Extra
- Disky VCD/Super VCD
- Stranu s hudebním materiálem u duálních disků

## Poznámky k diskům

Tento přístroj je určen k přehrávání disků, které odpovídají normě Compact Disc (CD). Duální disky a některé hudební disky zakódované prostřednictvím technologií na ochranu autorských práv nejsou v souladu s normou Compact Disc (CD), a proto je nemusí být možné na tomto přístroji přehrávat.

## Poznámky k funkcím přehrávání disků BD/DVD

Některé funkce přehrávání disků BD/DVD mohou být záměrně přednastaveny výrobcem disku. Vzhledem k tomu, že disky BD/DVD jsou přehrávány v závislosti na obsahu vytvořeném výrobcem, nemusí být některé funkce přehrávání k dispozici.

## Poznámky k dvouvrstvým diskům BD/DVD

Při přepínání vrstev může být výstup přehrávaného obrazu a zvuku dočasně přerušen.

## Regionální kód (pouze disk BD-ROM/DVD VIDEO)

Váš přehrávač má vytištěn regionální kód na zadní straně a bude přehrávat pouze disky BD-ROM/DVD-ROM se stejným regionálním kódem nebo s označením .

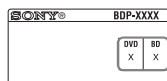

Regionální kód

## Typy souborů, které lze přehrávat

### Video

Formát souboru	Přípony
MPEG-1 Video/PS <sup>*1*5</sup> MPEG-2 Video/PS, TS <sup>*1*6</sup>	„.mpg“, „.mpeg“, „.m2ts“, „.mts“
DivX <sup>*2</sup>	„.avi“, „.divx“
MPEG-4 AVC <sup>*1*5</sup>	„.mkv“, „.mp4“, „.m4v“, „.m2ts“, „.mts“
WMV9 <sup>*1*5</sup>	„.wmv“, „.asf“
AVCHD <sup>*5</sup>	*3

### Music (Hudba)

Formát souboru	Přípony
MP3 (MPEG-1 Audio Layer III)	„.mp3“
AAC <sup>*1*4*5</sup>	„.m4a“
WMA9 Standard <sup>*1*4*5</sup>	„.wma“
LPCM	„.wav“

### Photo (Fotografie)

Formát souboru	Přípony
JPEG	„.jpg“, „.jpeg“

<sup>\*1</sup> Přehrávač není schopen přehrát zakódované soubory, jako například DRM.

<sup>\*2</sup> POZNÁMKY K DIVX VIDEO: DivX<sup>®</sup> je formát digitálního videa vytvořený společností DivX, Inc. Tento výrobek představuje zařízení s oficiální certifikací DivX Certified, které přehrává DivX video. Pro podrobné informace a softwarové nástroje pro konverzi vašich souborů do formátu DivX video navštivte webové stránky [www.divx.com](http://www.divx.com).  
POZNÁMKY K DIVX VIDEO-ON-DEMAND (VIDEO NA VYŽÁDÁNÍ): Aby bylo možné přehrávat obsah DivX Video-on-Demand (VOD), musí být toto zařízení s certifikací DivX Certified<sup>®</sup> zaregistrováno. Pro vytvoření registračního kódu si vyhledejte položku týkající se DivX VOD v nabídce nastavení zařízení. Zapište si kód a navštivte webové stránky [vod.divx.com](http://vod.divx.com) pro dokončení registrace a získání podrobných informací o DivX VOD.

- \*3 Přehrávač umožňuje přehrávání souborů ve formátu AVCHD, které jsou zaznamenány na digitální videokameře atd. Disk ve formátu AVCHD nebude možné přehrát, pokud nebyl správně finalizován.
- \*4 Přehrávač není schopen přehrát zakódované soubory, jako například soubory s bezztrátovou kompresí.
- \*5 Přehrávač není schopen přehrát tento formát souboru na DLNA serveru.
- \*6 Přehrávač je na DLNA serveru schopen přehrát pouze video ve standardním rozlišení.



- V závislosti na formátu, kódování, podmínkách záznamu nebo stavu DLNA serveru nemusí být možné některé soubory přehrát.
- Některé soubory upravené na počítači nemusí být možné přehrát.
- Přehrávač rozpozná následující soubory nebo složky na disku BD, DVD, CD a USB zařízení:
  - složky do 5. úrovně stromové struktury,
  - až 500 souborů v jedné úrovni stromové struktury.
- Přehrávač je schopen rozpoznat následující soubory nebo složky uložené na DLNA serveru:
  - složky do 20. úrovně stromové struktury,
  - až 999 souborů v jedné úrovni stromové struktury.
- Některá USB zařízení nemusí být s tímto přehrávačem kompatibilní.
- Přehrávač rozpozná zařízení typu Mass Storage Class (MSC) (jako například flash paměť nebo HDD), která jsou kompatibilní se souborovým systémem FAT a nejsou rozdělena na více oddílů, zařízení třídy Still Image Capture Device (SICD) a numerickou klávesnici (101) (pouze přední USB konektor).
- Abyste zabránili poškození dat nebo USB paměti nebo jiných zařízení, vypněte přehrávač před připojením nebo odpojením USB paměti nebo jiných zařízení.
- Přehrávač nemusí být schopen plynule přehrávat video soubory s vysokým datovým tokem na disku DATA CD. Pro přehrávání takových souborů doporučujeme použít disk DATA DVD.

## Funkce BRAVIA Sync (pouze pro HDMI připojení)

Při připojení zařízení Sony, která jsou kompatibilní s funkcí „Control for HDMI“ (Ovládání přes HDMI) pomocí kabelu HDMI (není součástí příslušenství), bude ovládání zjednodušeno níže uvedeným způsobem:

- One-Touch Play (Přehrávání jedním stisknutím tlačítka)
  - Jedním stisknutím následujících tlačítek se připojený televizor zapne a vstup televizoru se automaticky přepne na přehrávač:
    - /
    - HOME (Výchozí nabídka): Automaticky se zobrazí výchozí nabídka (strana 11, 17, 22),
    - : Automaticky se spustí přehrávání.
- System Power-Off (Vypnutí celého systému)
  - Pokud vypnete televizor pomocí tlačítka - TV- nebo tlačítka napájení na dálkovém ovladači televizoru, vypnou se automaticky i přehrávač a zařízení kompatibilní s HDMI.
- Theatre (Kino)
  - Po stisknutí tlačítka THEATRE (Kino) přehrávač automaticky nastaví vhodný video režim pro sledování filmů. Při připojení k AV zesilovači (receiveru) Sony pomocí kabelu HDMI se rovněž automaticky přepne výstup zvuku do reprosoustav. Při připojení k televizoru kompatibilnímu s režimem Theatre (Kino) pomocí kabelu HDMI se video režim televizoru přepne do režimu Theatre (Kino). Pro návrat k originálnímu nastavení znovu stiskněte toto tlačítko.
- Language Follow (Stejný jazyk)
  - Pokud změníte jazyk OSD nabídek vašeho televizoru, změní se po vypnutí a zapnutí přehrávače rovněž jazyk OSD nabídek přehrávače.

### Příprava pro použití funkcí BRAVIA Sync

Nastavte položku „Control for HDMI“ (Ovládání přes HDMI) na „On“ (Zapnuto) v nabídce „System Settings“ (Systémová nastavení) (strana 30).

Podrobné informace o nastavení vašeho televizoru nebo jiných připojených zařízení - viz návod k obsluze televizoru nebo příslušných zařízení.





- Při připojení televizoru Sony kompatibilního s funkcí „Control for HDMI“ Easy Setting (Ovládání přes HDMI - snadné nastavení) pomocí kabelu HDMI a nastavení funkce „Control for HDMI“ (Ovládání přes HDMI) na televizoru na „On“ (Zapnuto) se funkce „Control for HDMI“ (Ovládání přes HDMI) na přehrávači rovněž automaticky nastaví na „On“ (Zapnuto). Viz návod k obsluze televizoru.
- Pokud je pomocí kabelu HDMI připojen televizor Sony, který je kompatibilní s funkcemi BRAVIA Sync, můžete při nastavení funkce „Control for HDMI“ (Ovládání přes HDMI) na televizoru na „On“ (Zapnuto) ovládat základní funkce přehrávače pomocí dálkového ovladače televizoru. Viz návod k obsluze televizoru.



V závislosti na připojeném zařízení nemusí funkce „Control for HDMI“ (Ovládání přes HDMI) pracovat. Podrobné informace - viz návod k obsluze připojeného zařízení.

## Zabezpečení bezdrátové sítě LAN

Jelikož komunikace přes bezdrátovou síť probíhá prostřednictvím rádiových vln, může být bezdrátový signál poměrně snadno zachytitelný. Kvůli ochraně bezdrátové komunikace podporuje přehrávač různé bezpečnostní funkce. Dbejte na to, abyste provedli správnou konfiguraci bezpečnostních nastavení podle vašeho síťového prostředí.

### ◆ Žádné zabezpečení

Ačkoliv provedení nastavení je v tomto případě snadné, může kdokoli zachytit bezdrátovou komunikaci nebo se připojit k vaší bezdrátové síti, aniž by k tomu potřeboval jakékoli důmyslné nástroje. Uvědomte si, že hrozí nebezpečí neoprávněného přístupu nebo příjmu dat.

### ◆ WEP

WEP představuje zabezpečení komunikace, které zabraňuje cizím osobám narušit komunikaci nebo se připojit k vaší bezdrátové síti. WEP je původní technologie zabezpečení, která umožňuje připojení starším zařízením, jež nepodporují TKIP/AES.

### ◆ WPA-PSK (TKIP), WPA2-PSK (TKIP)

TKIP je technologie zabezpečení vyvinutá za účelem odstranění nedostatků technologie WEP. TKIP zajišťuje vyšší úroveň zabezpečení než WEP.

### ◆ WPA-PSK (AES), WPA2-PSK (AES)

AES je technologie zabezpečení, která používá pokročilý způsob zabezpečení odlišný od technologií WEP a TKIP. AES zajišťuje vyšší úroveň zabezpečení než WEP nebo TKIP.

## Autorská práva a obchodní značky

- Tento výrobek obsahuje technologii ochrany autorských práv, která je chráněna patentovými právy USA a dalšími právy na ochranu duševního vlastnictví.

Používání této technologie ochrany autorských práv musí být povoleno společností Macrovision a je určeno pouze pro domácí či jinak omezené používání, pokud společnost Macrovision nestanoví jinak.

Pronikání do struktury zařízení nebo provádění demontáže je zakázáno.

- „AVCHD“ a logo „AVCHD“ jsou obchodní značky společností Panasonic Corporation a Sony Corporation.
- Java a veškeré související obchodní značky a loga jsou obchodní značky nebo registrované obchodní značky společnosti Sun Microsystems, Inc. v USA a dalších zemích.
- „XMB“ a „xross media bar“ jsou obchodní značky společností Sony Corporation a Sony Computer Entertainment Inc.
- Tento výrobek obsahuje technologii High-Definition Multimedia Interface (HDMI™). HDMI, logo HDMI a High-Definition Multimedia Interface jsou obchodní značky nebo registrované obchodní značky společnosti HDMI Licensing LLC.
- „Blu-ray Disc“ je obchodní značka.
- Loga „Blu-ray Disc“, „DVD+RW“, „DVD-RW“, „DVD+R“, „DVD-R“, „DVD VIDEO“ a „CD“ jsou obchodní značky.
- „BD-LIVE“, logo „BD-LIVE“ a „BONUSVIEW“ jsou obchodní značky sdružení Blu-ray Disc Association.
- „Blu-ray 3D“ a logo „Blu-ray 3D“ jsou obchodní značky sdružení Blu-ray Disc Association.
- „x.v.Colour“ a logo „x.v.Colour“ jsou obchodní značky společnosti Sony Corporation.
- „BRAVIA“ je obchodní značka společnosti Sony Corporation.
- „PhotoTV HD“ a logo „PhotoTV HD“ jsou obchodní značky společnosti Sony Corporation.
- Vlastníkem licence a patentů k technologii kódování zvuku MPEG Layer-3 jsou společnosti Fraunhofer IIS a Thomson.
- DivX®, DivX Certified® a související loga jsou registrované obchodní značky společnosti DivX, Inc. a jejich použití podléhá licenci.

- Windows Media je buď registrovaná obchodní značka, nebo obchodní značka společnosti Microsoft Corporation v USA nebo jiných zemích.

Tento výrobek je chráněn určitými právy na ochranu duševního vlastnictví společnosti Microsoft Corporation. Použití nebo rozšiřování takové technologie bez licence od společnosti Microsoft nebo autorizované dečinné společnosti Microsoft je zakázáno.

- Technologie rozpoznávání hudby a videa a související data jsou poskytována společností Gracenote®. Gracenote představuje průmyslový standard v technologii rozpoznávání hudby a poskytování souvisejícího obsahu. Pro více informací navštivte prosím webové stránky [www.gracenote.com](http://www.gracenote.com).  
CD, DVD, disk Blu-ray a data související s hudbou a videem od společnosti Gracenote, Inc. Copyright © 2000 - současnost Gracenote. Gracenote software, copyright © 2000 - současnost Gracenote. Tento výrobek a služby mohou být předmětem jednoho nebo několika patentů ve vlastnictví společnosti Gracenote. Viz webové stránky společnosti Gracenote, kde je uveden neúplný seznam platných patentů Gracenote. Gracenote, CDDB, MusicID, MediaVOCS, logo a logotyp Gracenote a logo „Powered by Gracenote“ jsou registrované obchodní značky nebo obchodní značky společnosti Gracenote v USA nebo jiných zemích.



- Logo Wi-Fi CERTIFIED™ je certifikační značka sdružení Wi-Fi Alliance.
- Značka Wi-Fi Protected Setup™ je značka sdružení Wi-Fi Alliance.
- „Wi-Fi CERTIFIED™“ a „Wi-Fi Protected Setup™“ jsou obchodní značky sdružení Wi-Fi Alliance.
- DLNA®, logo DLNA a DLNA CERTIFIED® jsou obchodní značky, servisní značky nebo certifikační značky sdružení Digital Living Network Alliance.
- Ostatní názvy systémů a výrobků jsou obecné obchodní značky nebo registrované obchodní značky jejich výrobců. Symboly ™ a ® nejsou v tomto návodu k obsluze uváděny.

## Kódy televizorů, které je možno dálkově ovládat

Podržte stisknuté tlačítko -TV-  a pomocí numerických tlačítek zadejte kód výrobce televizoru.

Pokud je pro některé zařízení uvedeno více kódů, zkuste je postupně zadat, dokud nenaleznete kód, který bude s vaším televizorem pracovat.

Výrobce	Kód
Sony	01 (výchozí)
Hitachi	24
LG/Goldstar	76
Loewe	45
Panasonic	17, 49
Philips	06, 08, 72
Samsung	71
Sharp	29
Toshiba	38

## Tabulka jazykových kódů

Podrobné informace - viz část „BD/DVD Viewing Settings (Nastavení přehrávání BD/DVD)“ (strana 27).

Pravopis jazyků odpovídá normě ISO 639: 1988 (E/F).

Kód	Jazyk						
1027	Afar	1186	Scots Gaelic	1349	Macedonian	1511	Albanian
1028	Abkhazian	1194	Galician	1350	Malayalam	1512	Serbian
1032	Afrikaans	1196	Guarani	1352	Mongolian	1513	Siswati; Swati
1039	Amharic	1203	Gujarati	1353	Moldavian	1514	Sesotho; Sotho southern
1044	Arabic	1209	Hausa	1356	Marathi	1515	Sundanese
1045	Assamese	1217	Hindi	1357	Malay	1516	Swedish
1051	Aymara	1226	Croatian	1358	Maltese; Maltese	1517	Swahili
1052	Azerbajjani	1229	Hungarian	1363	Burmese	1521	Tamil
1053	Bashkir	1233	Armenian	1365	Nauru	1525	Telugu
1057	Byelorussian	1235	Interlingua	1369	Nepali	1527	Tajik
1059	Bulgarian	1239	Interlingue	1376	Dutch	1528	Thai
1060	Bihari	1245	Inupiak	1379	Norwegian	1529	Tigrinya
1061	Bislama	1248	Indonesian	1393	Occitan	1531	Turkmen
1066	Bengali	1253	Icelandic	1403	Oromo	1532	Tagalog
1067	Tibetan	1254	Italian	1408	Oriya	1533	Tagalog
1070	Breton	1257	Hebrew	1417	Punjabi; Panjabi	1534	Setswana; Tswana
1079	Catalan	1261	Japanese	1428	Polish	1535	Tonga;
1093	Corsican	1269	Yiddish	1435	Pashto; Pushto		Tonga islands
1097	Czech	1283	Javanese	1436	Portuguese	1538	Turkish
1103	Welsh	1287	Georgian	1463	Quechua	1539	Tsonga
1105	Danish	1297	Kazakh	1481	Rhaeto-Romance	1540	Tatar
1109	German	1298	Greenlandic;	1482	Kirundi; Rundi	1543	Twi
1130	Bhutani; Dzongkha		Kalaallisut	1483	Romanian	1557	Ukrainian
1142	Greek	1299	Cambodian; Khmer	1489	Russian	1564	Urdu
1144	English	1300	Kannada	1491	Kinyarwanda	1572	Uzbek
1145	Esperanto	1301	Korean	1495	Sanskrit	1581	Vietnamese
1149	Spanish	1305	Kashmiri	1498	Sindhi	1587	Volapük
1150	Estonian	1307	Kurdish	1501	Sangho; Sango	1613	Wolof
1151	Basque	1311	Kirghiz	1502	Serbo-Croatian	1632	Xhosa
1157	Persian	1313	Latin	1503	Singhalese;	1665	Yoruba
1165	Finnish	1326	Lingala		Sinhalese	1684	Chinese
1166	Fiji	1327	Laotian; Lao	1505	Slovak	1697	Zulu
1171	Faroese	1332	Lithuanian	1506	Slovenian	1703	není určen
1174	French	1334	Latvian	1507	Samoaan		
1181	Frisian	1345	Malagasy	1508	Shona		
1183	Irish	1347	Maori	1509	Somali		

## Rodičovský zámek/kód oblasti

Podrobné informace - viz část „Parental Control Area Code (Kód oblasti pro rodičovský zámek)“ (strana 28).

Číslo, oblast (kód)			
2044, Argentina (ar)	2219, Hong Kong (hk)	2427, Pákistán (pk)	
2047, Austrálie (au)	2248, Indie (in)	2424, Filipíny (ph)	
2046, Rakousko (at)	2238, Indonésie (id)	2428, Polsko (pl)	
2057, Belgie (be)	2239, Irsko (ie)	2436, Portugalsko (pt)	
2070, Brazílie (br)	2254, Itálie (it)	2489, Rusko (ru)	
2090, Chile (cl)	2276, Japonsko (jp)	2501, Singapur (sg)	
2092, Čína (cn)	2304, Korea (kr)	2149, Španělsko (es)	
2093, Kolumbie (co)	2333, Lucembursko (lu)	2499, Švédsko (se)	
2115, Dánsko (dk)	2363, Malajsie (my)	2086, Švýcarsko (ch)	
2165, Finsko (fi)	2362, Mexiko (mx)	2543, Tchaj-wan (tw)	
2174, Francie (fr)	2376, Nizozemí (nl)	2528, Thajsko (th)	
2109, Německo (de)	2390, Nový Zéland (nz)	2184, Velká Británie (gb)	
2200, Recko (gr)	2379, Norsko (no)		

# Rejstřík

Slova v uvozovkách se zobrazují v nabídkách na obrazovce.

## Symboly

♡ (oblíbené) 10

## Číselné položky

3D 18

„3D Output Setting“  
(Nastavení výstupu 3D  
obrazu) 24

## A

Aktualizace 23

Aktualizace softwaru 23,  
29

AUDIO (Zvukový  
doprovod) 10

„Audio Settings“  
(Nastavení zvuku) 25

„Auto Standby“  
(Automatický  
pohotovostní režim) 28

## B

Barevná tlačítka 10

Baterie 12

„BD/DVD Viewing  
Settings“ (Nastavení  
přehrávání BD/DVD) 27

BD-LIVE (Online obsah  
BD) 17

BD-R 35

BD-RE 35

Bitstream 32

Blu-ray disk 35

BONUSVIEW (Bonusový  
materiál) 17

BRAVIA Internet Video  
19

BRAVIA Sync 33, 37

## C

CD 35

Child Lock (Dětská  
pojistka) 9, 34  
„Control for HDMI“  
(Ovládání přes HDMI) 28,  
33, 37

## D

Dálkový ovladač 10, 12

Deep Colour 25

„Dimmer“ (Jas displeje)  
28

Disky, které lze přehrávat  
35

DISPLAY (Zobrazení) 11

DLNA 20, 29

Dolby Digital 25

„DSD Output Mode“  
(Výstupní režim DSD) 25

DTS 26

DVD 35

## E

„Easy Setup“ (Snadné  
nastavení) 15, 30

## G

„Gracenote Settings“  
(Nastavení služby  
Gracenote) 29

## H

HDMI 24, 25

HOME (Výchozí nabídka)  
11, 22

## I

Informace o přehrávání 18

Internetový obsah 10, 19

„IP Content Noise  
Reduction“ (Potlačení  
šumu u internetového  
obsahu) 21

## L

Language Follow (Stejný  
jazyk) 37

## M

MAC adresa 29

„Music Settings“  
(Nastavení hudby) 28

## N

„Network Settings“  
(Síťová nastavení) 29

„Network Update“ (Síťová  
aktualizace) 23

## O

Obnovení přehrávání 11,  
34

Řešení problémů 31

One-Touch Play

(Přehrávání jedním  
stisknutím tlačítka) 37

OPTIONS (Možnosti) 11

„OSD“ (Nabídky na  
obrazovce) 28

## P

Parental Control

(Rodičovský zámek) 27

„Parental Control Settings“  
(Nastavení rodičovského  
zámku) 27

Připojení

AV zesilovač

(receiver) 14

Síť 16

Televizor 13

POP UP/MENU

(Překryvná nabídka/  
nabídka) 10

## Q

„Quick Start Mode“

(Režim rychlého spuštění)  
28

## R

Regionální kód 36

Reset přehrávače 30

„Resetting“ (Reset) 30

## **S**

- „Screen Settings“  
(Nastavení obrazovky) 24
- „Setup“ (Nastavení) 22
- SUBTITLE (Titulky) 10
- System Power-Off  
(Vypnutí celého systému)  
37
- „System Settings“  
(Systémová nastavení) 28

## **T**

- THEATRE (Kino) 10, 37
- TOP MENU (Hlavní  
nabídka) 10
- „TV Screen Size Setting  
for 3D“ (Nastavení  
velikosti TV obrazovky  
pro výstup 3D obrazu) 24
- „TV Type“ (Typ  
televizoru) 24

## **U**

- USB 18

## **V**

- Výchozí nabídka 22

## **W**

- WEP 38
- WPA2-PSK (AES) 38
- WPA2-PSK (TKIP) 38
- WPA-PSK (AES) 38
- WPA-PSK (TKIP) 38



Softvér tohto prehrávača môže byť v budúcnosti aktualizovaný. Ak chcete získať podrobné informácie o všetkých dostupných aktualizáciách, navštívte: <http://support.sony-europe.com/>

🔦 Ak vás zaujímajú užitočné rady, tipy a informácie o produktoch a službách spoločnosti Sony, navštívte: [www.sony-europe.com/myproduct](http://www.sony-europe.com/myproduct)

## **(SK)** Návod na použitie

Blu-ray Disc™ / DVD prehrávač

BDP-S570





## Slovensky

### Plánovaná aktualizácia softvéru na 3D formát

---

Tohto roku plánuje spoločnosť Sony vydať aktualizáciu softvéru pre tento Blu-ray Disc™ prehrávač, ktorá zabezpečí, že tento produkt bude môcť prehrávať tituly na 3D Blu-ray Disc™ médiách.

Táto aktualizácia bude dostupná ako bezplatná služba, ktorá vám aktualizáciu automaticky sprístupní na stiahnutie do vášho prehrávača z Internetu prostredníctvom siete.

Po aktualizácii si budete môcť vychutnávať 3D obsahy a služby počas prehrávania diskov v 3D formáte. Majte pritom na zreteli nasledovné:

Ak chcete prehrávať 3D obsah, potrebujete k tomu tiež HDTV prijímač schopný spracovať 3D formát a príslušné 3D okuliare a vysieláč.

Po aktualizácii budete môcť aj naďalej prehrávať bežné Blu-ray Disc médiá.

Ak váš systém nechcete pripojiť k Internetu, môžete softvér aktualizovať spôsobom, ktorý je uvedený na nasledovnej web-stránke.

Bližšie informácie o aktualizácii sa dozviete na web-stránke:

<http://support.sony-europe.com/>

# VÝSTRAHA

Aby ste predišli riziku vzniku požiaru alebo úrazu elektrickým prúdom, nevystavujte zariadenie dažďu ani vlhkosti.

Aby nedošlo k úrazu elektrickým prúdom, nerozoberajte zariadenie. Prípadné opravy prenehajte na autorizovaný servis.

Výmenu sieťovej šnúry je možné vykonať len v autorizovanom servise.

Batérie ani batérie v zariadení nevystavujte nadmerným teplotám (napr. slnečnému žiareniu, ohňu a pod.).

## UPOZORNENIE

Používanie optických pomôcok spolu s týmto zariadením zvyšuje riziko poškodenia zraku. Laserový lúč použitý v tomto Blu-ray Disc/DVD prehrávači môže poškodiť zrak, preto sa nepokúšajte rozoberať zariadenie.

Prípadné opravy prenehajte na autorizovaný servis.



Tento štítok upozorňujúci na výskyt laserového žiarenia je umiestnený vo vnútri puzdra ochranného krytu lasera.



Toto zariadenie je klasifikované ako výrobok CLASS 1 LASER (LASEROVÝ VÝROBOK 1. TRIEDY).

Označenie o klasifikácii CLASS 1 LASER PRODUCT je umiestnené na ochrannom kryte lasera vo vnútri zariadenia.



## Likvidácia starých elektrických a elektronických zariadení (Platí v Európskej únii a ostatných európskych krajinách so zavedeným separovaným zberom)

Tento symbol na výrobku alebo obale znamená, že s výrobkom nemôže byť nakladané ako s domovým odpadom. Namiesto toho je potrebné ho doručiť do vyhradeného zberného miesta na recykláciu elektrozariadení. Tým, že zaistíte správne zneškodnenie, pomôžete zabrániť potenciálnemu negatívne vplyvu na životné prostredie a ľudské zdravie, ktoré by v opačnom prípade hrozilo pri nesprávnom nakladaní s týmto výrobkom. Recyklácia materiálov pomáha uchovávať prírodné zdroje. Pre získanie ďalších podrobných informácií o recyklácii tohto výrobku kontaktujte prosím váš miestny alebo obecný úrad, miestnu službu pre zber domového odpadu alebo predajňu, kde ste výrobok zakúpili.

**Upozornenie pre zákazníkov**  
Tento symbol platí v Európskej únii a ostatných európskych krajinách so zavedeným separovaným zberom.



# Pb

## Likvidácia starých akumulátorov a batérií (Platí v Európskej únii a ostatných európskych krajinách so zavedeným separovaným zberom)

Tento symbol na akumulátore/batérii alebo na jeho obale upozorňuje, že akumulátor/batériu nie je možné likvidovať v netriedenom komunálnom odpade.

Na určitých akumulátoroch/batériách sa môže tento symbol používať v kombinácii s určitým chemickým symbolom. Chemické symboly pre ortuť (Hg) alebo olovo (Pb) sa dopĺňajú na akumulátory/batérie obsahujúce viac než 0,0005% ortuti alebo 0,004% olova. Tým, že zaistíte správnu likvidáciu akumulátorov/batérií, pomôžete zabrániť potenciálnemu negatívne vplyvu akumulátorov/batérií na životné prostredie a ľudské zdravie, ktoré by v opačnom prípade hrozilo pri nesprávnom nakladaní s akumulátormi/batériami. Recyklácia materiálov pomáha uchovávať prírodné zdroje.

Ak zariadenia musia byť z bezpečnostných a prevádzkových dôvodov alebo kvôli zachovaniu dát neustále napájané zabudovaným akumulátorom/batériou, tento akumulátor/batériu smie vymieňať len kvalifikovaný servisný pracovník. Pre zabezpečenie správneho nakladania s akumulátorom/batériou odovzdajte zariadenie, ktorému uplynula doba životnosti do zberného strediska prevádzkujúceho recykláciu a likvidáciu odpadu z elektrických a elektronických zariadení.

S ostatnými akumulátormi/batériami nakladajte v zmysle platných miestnych predpisov a noriem. Akumulátory a batérie odovzdajte na vyhradené zberné miesto pre recykláciu použitých akumulátorov a batérií.

Pre získanie ďalších podrobných informácií o recyklácii tohto výrobku alebo akumulátorov/batérií kontaktujte prosím váš miestny alebo obecný úrad, miestnu službu pre zber domového odpadu alebo predajňu, kde ste výrobok zakúpili.

## Upozornenie pre zákazníkov

Výrobcom tohto produktu je spoločnosť Sony Corporation, 1-7-1 Konan, Minato-ku, Tokyo, 108-0075 Japonsko.

Autorizovaným predstaviteľom ohľadom záležitostí týkajúcich sa nariadení EMC a bezpečnosti produktu je spoločnosť Sony Deutschland GmbH, Hedelfinger Strasse 61, 70327 Stuttgart, Nemecko. Ohľadom služieb alebo záručných záležitostí použite adresy uvedené v samostatnom servisnom alebo záručnom liste.

## Bezpečnostné upozornenia

- Toto zariadenie je možné prevádzkovať pri striedavom napätí 220 V – 240 V AC, 50 Hz/60 Hz. Skontrolujte, či sa prevádzkové napätie zhoduje s napätím v miestnej elektrickej sieti.
- Aby ste predišli riziku vzniku požiaru alebo úrazu elektrickým prúdom, na zariadenie nekladte nádoby naplnené kvapalinou, napríklad vázy.
- Zariadenie umiestnite tak, aby ste v prípade problému mohli okamžite odpojiť sieťovú šnúru od elektrickej siete.

## Poznámky k diskom

- Disk chytajte len na okrajoch, aby ste predišli znečisteniu povrchu disku. Nedotýkajte sa povrchu disku. Odtlačky prstov, nečistoty alebo škrabance na povrchu disku môžu zapríčiniť jeho nepoužiteľnosť.



- Disk nevystavujte priamemu slnečnému žiareniu ani pôsobeniu tepelných zdrojov, ako je kúrenie ani nenechávajte disk v aute zaparkovanom na slnku, pretože sa môže teplota v interiéri značne zvýšiť.
- Po skončení prehrávania odložte disk späť do obalu.

- Disk čistite pomocou čistiacej handričky. Disk čistite smerom od stredu k okrajom.



- Na čistenie nepoužívajte rozpúšťadlá ako benzín, riedidlo, bežne dostupné čistiace prostriedky ani antistatické spreje určené na čistenie vinylových LP platní.
- Ak ste tlačili štítok disku, pred prehrávaním vysušte tlačiarenskou farbu.
- Nepoužívajte nasledovné typy diskov.
  - Čistiace disky.
  - Disky neštandardných tvarov (napr. v tvare štvorca, srdca).
  - Disky s nalepeným štítkom alebo etiketou.
  - Disky s nalepenou lepiacou páskou alebo zvyškami lepidla.



- Prehrávaciu stranu disku neupravujte za účelom odstránenia škrabancov na povrchu.

## Bezpečnostné upozornenia

Toto zariadenie bolo testované a bolo zistené, že spĺňa limity stanovené smernicou EMC pre používanie prepojovacích káblov kratších než 3 metre.

## Umiestnenie

- Zariadenie umiestnite na miesto s dostatočnou ventiláciou, aby sa predišlo jeho prehriatiu.
- Zariadenie neumiestňujte na mäkký povrch, akým je napr. koberec, pretože by mohlo dôjsť k zablokovaniu ventilačných otvorov.
- Zariadenie neumiestňujte do uzavretých priestorov, ako sú knižnice alebo vstavané skrinky.
- Zariadenie neumiestňujte do blízkosti tepelných zdrojov alebo na miesta vystavené priamemu slnečnému žiareniu, prašné miesta alebo miesta vystavené mechanickým otrasom.
- Zariadenie neumiestňujte v exteriéri, vo vozidlách, na lodiach ani jachtách.
- Ak zariadenie preniesite priamo zo studeného prostredia do teplého, alebo ak je zariadenie umiestnené vo veľmi vlhkej miestnosti, na optickom mechanizme zariadenia môže kondenzovať vlhkosť. Ak k tomu dôjde, zariadenie nemusí pracovať správne. V takomto prípade vyberte disk a ponechajte zariadenie zapnuté bez obsluhy približne pol hodiny, kým sa vlhkosť neodparí.
- Zariadenie neumiestňujte na naklonený povrch. Zariadenie je určené len na prevádzku vo vodorovnej polohe.
- Pred predný panel nekladte žiadne kovové predmety. Môže dôjsť k obmedzeniu príjmu rádiových vln.
- Zariadenie neumiestňujte do blízkosti zdravotníckych zariadení. Môže dôjsť k poruche zdravotníckych zariadení.

- Ak používate kardiostimulátor alebo iné zdravotnícke zariadenie, pred používaním bezdrôtovej LAN funkcie sa obráťte na vášho lekára alebo na výrobcu zdravotníckeho zariadenia ohľadom podmienok používania.
- Toto zariadenie musí byť inštalované a používané vo vzdialenosti minimálne 20 cm a viac medzi zariadením a ľudským telom (nevzťahuje sa na koncové časti tela: ruky, zápästia, chodidlá a členky).
- Na zariadenie nekladte ťažké ani nestabilné predmety.
- Na nosič disku nekladte iné predmety než disky. Môže dôjsť k poškodeniu zariadenia alebo daného predmetu.
- Pred prenášaním zariadenia vyberte zo zariadenia disk. V opačnom prípade sa môže disk poškodiť.
- Pred premiestňovaním zariadenia odpojte od neho sieťovú šnúru aj ostatné káble.

## Zdroje napájania

- Zariadenie je pod stálym napätím, kým je sieťová šnúra v elektrickej zásuvke, aj keď je samotné zariadenie vypnuté.
- Ak nebudete zariadenie používať dlhší čas, odpojte sieťovú šnúru od elektrickej siete. Pri odpájaní sieťovej šnúry ťahajte za koncovku. Nikdy neťahajte za samotnú šnúru.
- Aby nedošlo k poškodeniu sieťovej šnúry, dodržujte nasledovné. Nepoužívajte poškodenú sieťovú šnúru, inak hrozí riziko vzniku požiaru alebo úrazu elektrickým prúdom.
  - Sieťovú šnúru nepricviknite medzi zariadenie a stenu, policu atď.
  - Na sieťovú šnúru nekladte ťažké predmety, ani sieťovú šnúru neťahajte.

## Nastavenie hlasitosti

Nezvyšujte hlasitosť počas reprodukcie časti s veľmi nízkou úrovňou zvuku alebo so žiadnym zvukovým signálom. V opačnom prípade môže dôjsť počas prehrávania pasáže s vysokou úrovňou zvuku k poškodeniu reproduktorov a vášho sluchu.

## Čistenie

Skrinku, panel a ovládacie prvky čistíte jemnou handričkou. Nepoužívajte žiadne drsné handričky, práškové prostriedky alebo rozpúšťadlá ako lieh alebo benzín.

## Čistiace disky, čističe diskov/šošoviek

Nepoužívajte čistiace disky, čističe diskov/šošoviek (vrátane typov na mokré a suché čistenie). Môžu zapríčiniť poruchu zariadenia.

## Výmena častí

V prípade opravy zariadenia si môže servisné stredisko ponechať vymenené časti za účelom opätovného použitia alebo recyklácie.

## Poznámky k pripojeniu do konektora HDMI OUT

Dodržujte nasledovné, aby nesprávnou manipuláciou nedošlo k poškodeniu konektorov HDMI OUT.

- Pozorne zarovnajtie konektor konektorov HDMI OUT na zadnej strane prehrávača s HDMI konektorom kábla presne podľa ich tvaru. Konektor nesmie byť naopak ani nakrivo.

HDMI OUT

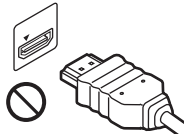

HDMI OUT

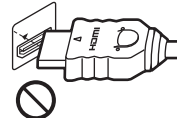

- Pred premiestňovaním prehrávača odpojte HDMI kábel.



- Pri pripájaní alebo odpájaní HDMI kábla držte HDMI konektor rovno. HDMI konektor v konektore HDMI OUT neskrúčajte, ani s ním nemanipulujte nasilu.

## Sledovanie video záznamu vo formáte 3D

Sledovanie video záznamu vo formáte 3D môže u niektorých ľudí vyvolať neštandardné stavy (napr. namáhanie zraku, únava alebo nevoľnosť). Spoločnosť Sony odporúča počas sledovania 3D záznamu pravidelné prestávky. Dĺžka a frekvencia potrebných prestávok závisí od konkrétneho diváka. Rozhodnutie je na vás. V prípade pocitu neštandardného stavu prestaňte sledovať 3D záznam, až kým pocit nepominie. V prípade potreby kontaktujte lekára. Najnovšie informácie pozri tiež (i) v návode na použitie iného používaného zariadenia alebo prehrávaného Blu-ray Disc média a (ii) na našej web-stránke (<http://www.sony-europe.com/myproduct/>). Vplyv na detských divákov (obzvlášť mladších než 6 rokov) sa zatiaľ stále sleduje. Skôr ako dovolíte deťom sledovať 3D záznam, konzultujte to s lekárom (detský alebo očný špecialista). Zodpovedné osoby sú povinné poučiť maloletých o všetkých vyššie uvedených odporúčaniach.



## Magyar

Alulírott Sony Corporation nyilatkozik, hogy az BDP-S570 megfelel a vonatkozó alapvető követelményeknek és az 1999/5/EC irányelv egyéb előírásainak. További információkat a következő weboldalon találhat: <http://www.compliance.sony.de/>

## Latviski

Ar šo Sony Corporation deklarē, ka BDP-S570 atbilst Direktīvas 1999/5/EK būtiskajām prasībām un citiem ar to saistītajiem noteikumiem. Šikāka informācija pieejama sekojošā URL: <http://www.compliance.sony.de/>

## Lietuvių k.

Šiuo Sony Corporation deklaruoją, kad ši BDP-S570 atitinka esminius reikalavimus ir kitas 1999/5/EB Direktivos nuostatas. Susipažinti su pilnu atitikties deklaracijos turiniu Jūs galite interneto tinklalapyje: <http://www.compliance.sony.de/>

## Norsk

Sony Corporation erklærer herved at utstyret BDP-S570 er i samsvar med de grunnleggende krav og øvrige relevante krav i direktiv 1999/5/EF. For flere detaljer, vennligst se: <http://www.compliance.sony.de/>

## Polski

Niniejszym Sony Corporation oświadczą, że urządzenie BDP-S570 jest zgodne z zasadniczymi wymaganiami oraz innymi stosownymi postanowieniami Dyrektywy 1999/5/WE. Szczegółowe informacje znaleźć można pod następującym adresem URL: <http://www.compliance.sony.de/>

## Română

Prin prezenta, Sony Corporation declară că acest BDP-S570 respectă cerințele esențiale și este în conformitate cu prevederile Directivei 1999/5/EC. Pentru detalii, vă rugăm accesați următoarea adresă: <http://www.compliance.sony.de/>

## Slovensky

Sony Corporation potvrdzuje, že BDP-S570 je v zhode so základnými požiadavkami a ostatnými nariadeniami smernice 1999/5/EC. Podrobnosti získate na nasledovnej web adrese <http://www.compliance.sony.de/>

## Slovenščina

Sony Corporation izjavlja, da je BDP-S570 v skladu z osnovnimi zahtevami direktive 1999/5/EC. Za podrobnosti vas naprošamo, če pogledate na URL: <http://www.compliance.sony.de/>

## Türkçe

İşbu Belge ile Sony Corporation BDP-S570'un 1999/5/EC Yönetmeliğinin temel gereklilikleri ve ilgili maddeleri ile uyumlu olduğunu belirtmektedir. Detaylı bilgi için, lütfen belirtilen web sitesini ziyaret ediniz: <http://www.compliance.sony.de/>

## Upozornenie pre spotrebiteľov vo Francúzsku

WLAN funkciu zariadenia BDP-S570 je možné používať výhradne vnútri budov. Akékoľvek používanie WLAN funkcie zariadenia BDP-S570 mimo budov je na území Francúzska zakázané. Pred akýmkoľvek používaním zariadenia BDP-S570 mimo budov vypnite WLAN funkciu. (Zákon ART Decision 2002-1009 a dodatok ART Decision 03-908 týkajúce sa obmedzení používania rádiových frekvencií).

## Upozornenie pre spotrebiteľov v Taliansku

Používanie siete RLAN sa riadi: – s ohľadom na používanie na súkromné účely podľa legislatívneho nariadenia zo dňa 1.8.2003, č. 259 ("Zákon o elektronických komunikáciách"). Článok 104 konkrétne stanovuje, kedy sa vyžaduje najprv získanie všeobecného oprávnenia, a článok 105 stanovuje, kedy sa povoľuje voľné používanie; – s ohľadom na poskytovanie verejného RLAN prístupu k telekomunikačným sieťam a službám spravuje nariadenie ministerstva zo dňa 28.5.2003, ktoré upravuje článok 25 (všeobecné povolenie pre elektronické komunikačné siete a služby) Zákona o elektronických komunikáciách. – s ohľadom na používanie na súkromné účely podľa nariadenia ministerstva zo dňa 12.07.2007.

## Upozornenie pre spotrebiteľov na Cypre

Koncový užívateľ musí RLAN (WAS alebo WiFi) zariadenia zaregistrovať na Ministerstve elektronických komunikácií (Department of Electronic Communications) (P.I. 6/2006 a P.I. 6A/2006). Zákon P.I. 6/2006 zastrešuje rádiokomunikáciu (kategórie staníc, na ktoré sa vzťahuje všeobecné povolenie a registrácia) s platnosťou od roku 2006. Zákon P.I. 6A/2006 stanovuje všeobecné povolenie pre používanie rádiových frekvencií, ktoré sú využívané RLAN (Radio Local area Networks) a WAS (Wireless Access Systems) zariadeniami.

## Upozornenie pre spotrebiteľov v Nórsku

Toto rádiové zariadenie sa nesmie používať v okruhu 20 km od stredú oblasti Ny-Alesund, Svalbard v Nórsku.

# Obsah

VÝSTRAHA .....	2
Bezpečnostné upozornenia .....	3
Prehľad častí a ovládacích prvkov .....	8

---

## Zapojenia a nastavenia

Krok 1: Príprava prehrávača .....	11
Krok 2: Pripojenie prehrávača .....	12
Krok 3: Easy Setup (Jednoduché nastavenie) .....	14
Pripojenie k sieti .....	15

---

## Prehrávanie

Prehrávanie disku .....	16
Prehrávanie z USB zariadenia .....	17
Prehrávanie prostredníctvom siete .....	18
Dostupné voľby .....	19

---

## Nastavenia a úpravy

Ponuka nastavení .....	21
Network Update (Aktualizácia cez sieť) .....	22
Screen Settings (Nastavenia zobrazenia) .....	22
Audio Settings (Nastavenia zvuku) .....	24
BD/DVD Viewing Settings (Nastavenia pre prehrávanie DB/DVD diskov) .....	25
Parental Control Settings (Nastavenia rodičovskej zámky) .....	25
Music Settings (Nastavenia hudby) .....	26
System Settings (Nastavenia systému) .....	26
Network Settings (Nastavenia siete) .....	27
Easy Setup (Jednoduché nastavenie) .....	28
Resetting (Resetovanie) .....	28

---

## Ďalšie informácie

Riešenie problémov .....	29
Technické údaje .....	33
Index .....	39

# Prehľad častí a ovládacích prvkov

## Predný panel

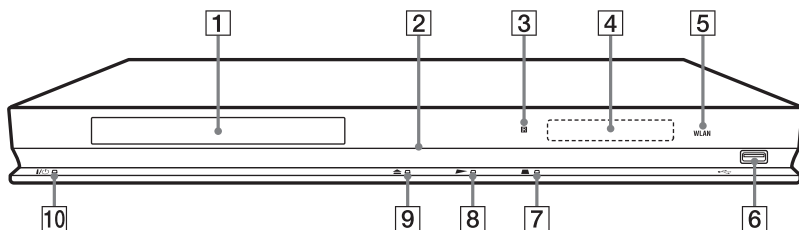

Tlačidlo ► má orientačný hmatový bod. Pri ovládaní prehrávača využívajte hmatový bod na orientáciu medzi tlačidlami.

**1 Nosič disku**

**2 Indikátor napájania**

Svieti nabiele, keď je zariadenie zapnuté.

**3 Senzor signálov DO**

**4 Displej**

►, ||: Svetí počas prehrávania alebo pozastavenia.

↶: Svetí pri nastavení funkcie opakovania.

HD: Svetí, ak sú na výstup vyvedené video signály 720p/1080i/1080p.

**5 Indikátor WLAN**

Svieti, keď sa používa bezdrôtový LAN.

**6 (USB) konektor**

Konektor na pripojenie USB zariadenia.

**7 ■ (zastavenie)**

**8 ► (prehrávanie)**

**9 ▲ (otvorenie/zatvorenie)**

**10 I/⏻**

**(zapnutie/pohotovostný režim)**

Zapnutie prehrávača/prepnutie do pohotovostného režimu.

### Zablokovanie nosiča disku (Child Lock)

Nosič disku je možné zablokovať proti jeho neželanému otváraniu.

Po zapnutí prehrávača zatlačte a pridržte ► na prehrávači na viac ako 10 sekúnd. Nosič disku sa zablokuje alebo odblokuje.

## Zadný panel

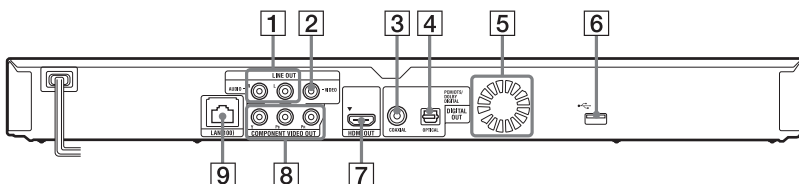

**1 Konektory LINE OUT (R-AUDIO-L)**

**2 Konektor LINE OUT (VIDEO)**

**3 Konektor DIGITAL OUT (COAXIAL)**

**4 Konektor DIGITAL OUT (OPTICAL)**

**5 Ventilačné otvory**

**6 (USB) konektor**

**7 Konektor HDMI OUT**

**8 Konektory COMPONENT VIDEO OUT (Y, P<sub>B</sub>, P<sub>R</sub>)**

**9 Konektor LAN (100)**



## Dialkové ovládanie (DO)

Dostupné funkcie na DO sa líšia v závislosti od disku alebo stavu zariadenia.

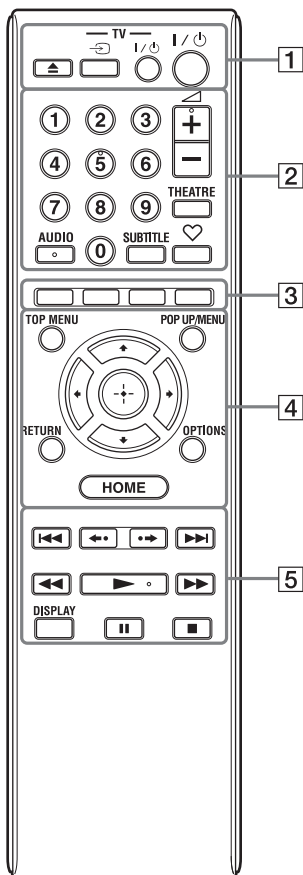

Tlačidlá 5, AUDIO, ◀ + a ▶ majú orientačné hmatové body. Pri ovládaní prehrávača využívajte hmatový bod na orientáciu medzi tlačidlami.

- 1** ▲ (otvorenie/zatvorenie)  
Otvorenie alebo zatvorenie nosiča disku.

**-TV-** ↻ (výber zdroja vstupného signálu na TVP)

Prepínanie medzi TV signálom a inými zdrojmi vstupného signálu.

**-TV-** I/⏻ (zapnutie/pohotovostný režim TVP)

Zapnutie TVP alebo prepnutie do pohotovostného režimu.

I/⏻ (zapnutie/pohotovostný režim)

Zapnutie prehrávača/prepnutie do pohotovostného režimu.

- 2** Číselné tlačidlá (0 - 9)  
Výber čísla titulu/kapitoly atď.

◀ (hlasitosť) +/-  
Nastavenie hlasitosti TVP.

**THEATRE (str. 35)**

Automatické prepnutie do optimálneho video režimu pre sledovanie filmov. Tlačidlo THEATRE je funkčné len pri pripojení k AV zosilňovaču (receiveru) Sony alebo TVP Sony, ktoré sú kompatibilné s režimom Theatre Mode.

**AUDIO (str. 25)**

Výber jazyka zvuku, ak sú na BD-ROM/DVD VIDEO diskoch dostupné viacjazyčné zvukové stopy. Výber zvukovej stopy na CD diskoch.

**SUBTITLE (str. 25)**

Výber jazyka titulkov, ak sú na BD-ROM/DVD VIDEO diskoch dostupné viacjazyčné tituly.

♥ (obľúbené) (str. 19)

Zobrazenie internetového obsahu, ktorý ste zaradili do zoznamu obľúbených obsahov Favourites List. Uložiť môžete až 18 obľúbených internetových obsahov.

- 3** Farebné tlačidlá (červené/zelené/žlté/modré)  
Tlačidlá s odkazmi na interaktívne funkcie.

- 4** TOP MENU  
Zapnutie alebo vypnutie Top Menu BD alebo DVD diskov.

**POP UP/MENU**  
Zapnutie alebo vypnutie vyskakovacieho Menu BD-ROM diskov alebo Menu DVD diskov.

## OPTIONS (str. 19)

Zobrazenie Menu s dostupnými voľbami na obrazovke.

## HOME

Zobrazenie hlavného Menu (Home) prehrávača. Ak v hlavnom Menu (Home) stlačíte ikonu kategórie, zobrazí sa obrázok pozadia.

## RETURN

Obnovenie predchádzajúceho zobrazenia.



Zvýraznenie (výber) zobrazených položiek.

## Stredové tlačidlo (ENTER)

Potvrdenie zvolenej položky.

### 5 ◀◀▶▶

#### (predchádzajúce/nasledujúce)

Prepnutie na predchádzajúcu/nasledujúcu kapitolu, skladbu alebo súbor.



#### (opakovanie/posuv vpred)

Krátke zopakovanie aktuálnej scény v dĺžke 10 sekúnd/posuv vpred v aktuálnej scéne v dĺžke 15 sekúnd.



#### (zrýchlený posuv vzad/vpred)

- Zrýchlený posuv vzad/vpred na disku po stlačení počas prehrávania. Po každom stlačení tlačidla sa mení rýchlosť vyhľadávania.
- Po zatlačení v režime pozastavenia na viac než jednu sekundu sa obraz prehráva spomalene.
- Po krátkom stlačení v režime pozastavenia sa obraz prehráva po jednotlivých snímkach.

#### ▶ (prehrávanie)

Spustenie/obnovenie prehrávania.

## DISPLAY (str. 17)

Zobrazenie informácií o prehrávaní na obrazovke.

#### || (pozastavenie)

Pozastavenie alebo obnovenie prehrávania.

#### ■ (zastavenie)

Zastavenie prehrávania a uloženie miesta zastavenia prehrávania do pamäte. Miesto obnovenia prehrávania pre titul/stopu (skladbu) je naposledy prehrávané miesto alebo posledne prehrávaný obrázok pre priečinok obrazových súborov.

## Zobrazenie hlavného Menu (Home)

Hlavné Menu zobrazíte stlačením tlačidla HOME. Stláčaním ◀/▶ zvolíte kategóriu. Stláčaním ↑/↓ zvolíte položku, potom stlačte ENTER.

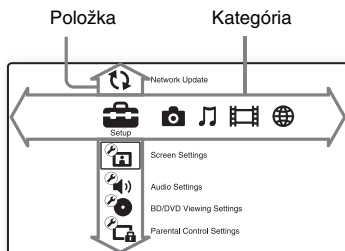

(Setup) (Nastavenie):

Úprava nastavení prehrávača.

(Photo) (Obrazové súbory):  
Zobrazenie obrazových súborov.

(Music) (Audio súbory):  
Prehrávanie audio súborov.

(Video) (Video súbory):  
Prehrávanie video súborov.

(Network) (Sieť):  
Zobrazenie položiek siete.

## Zapojenia a nastavenia

# Krok 1: Príprava prehrávača

## Kontrola dodávaného príslušenstva

Skontrolujte, či ste spolu so zariadením dostali nasledovné príslušenstvo:

- Audio/video kábel (RCA konektor ×3) (1)  
(Len modely pre Austráliu)
- Diaľkové ovládanie (DO) (1)
- Batérie R6 (veľkosť AA) (2)

## Príprava diaľkového ovládania

Do diaľkového ovládania vložte dve batérie R6 (veľkosti AA) podľa správnej polarizácie  $\oplus$  a  $\ominus$ .

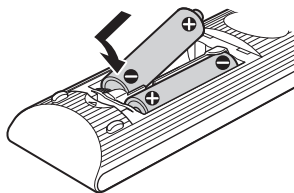

## Krok 2: Pripojenie prehrávača

Sieťovú šnúru nepripájajte, kým nevykonáte všetky prepojenia.

### Pripojenie k TVP

V závislosti od vstupných konektorov na vašom TVP zvolte jeden z nasledovných spôsobov pripojenia.

Pri pripájaní dodržte farebné rozlíšenie koncoviek a konektorov.

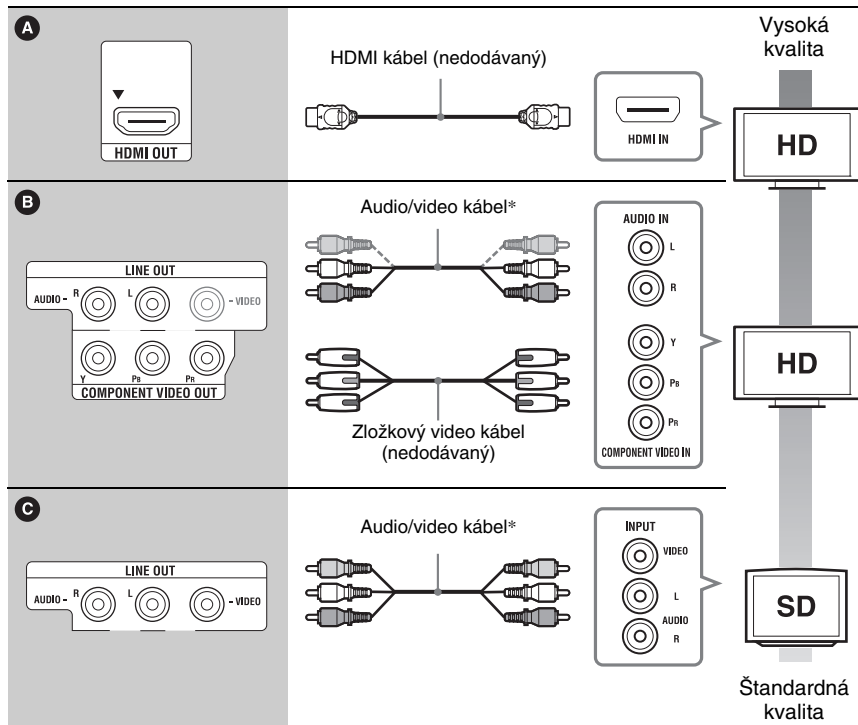
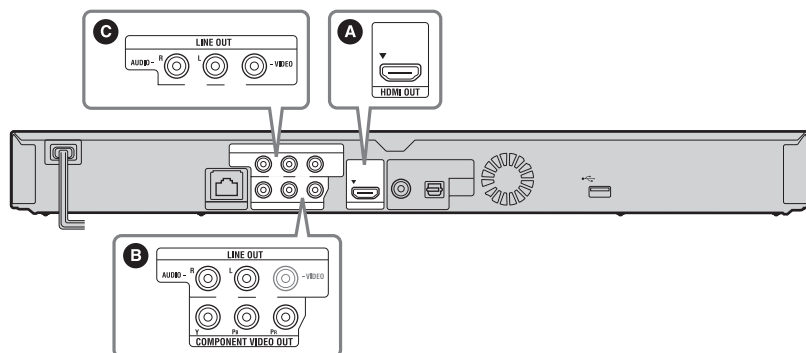

\* Pozri “Kontrola dodávaného príslušenstva” (str. 11).



Prehrávač neprepájajte cez VCR. Video signály prechádzajúce cez VCR môžu byť rušené systémami na ochranu autorských práv a obraz na TV obrazovke bude skreslený.

## Pripojenie k AV zosilňovaču (receiveru)

V závislosti od vstupných konektorov na AV zosilňovači (receiveri) zvolíte jeden z nasledovných spôsobov prepojenia. Ak zvolíte **A** alebo **B**, vykonajte vhodné nastavenia v ponuke “Audio Settings” (Nastavenia zvuku) (str. 24).

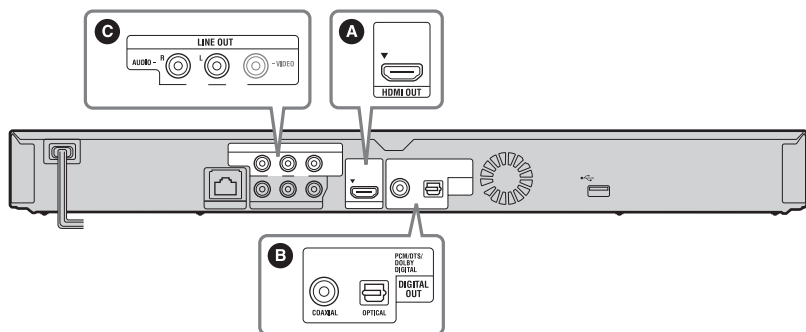

<p><b>A</b></p>	<p>HDMI kábel (nedodávaný)</p> <p>HDMI kábel (nedodávaný)</p> <p>→ Nastavte “BD Audio MIX Setting” (Nastavenie BD Audio MIX)</p>
<p><b>B</b></p>	<p>Koaxiálny digitálny kábel (nedodávaný)</p> <p>alebo</p> <p>Optický digitálny kábel (nedodávaný)</p> <p>→ Nastavte “Dolby Digital (Coaxial / Optical)”<sup>*1</sup> (Dolby Digital (Koaxiálny/Optický)) (str. 24) a “DTS (Coaxial / Optical)”<sup>*2</sup> (DTS (Koaxiálny/Optický)) (str. 24).</p>
<p><b>C</b></p>	<p>Audio/video kábel<sup>*3</sup></p>

<sup>\*1</sup> Vyrobené v licencií spoločnosti Dolby Laboratories.

Dolby, Pro Logic a symbol dvojité-D sú obchodné značky spoločnosti Dolby Laboratories.

\*2 Vyrobené v licencií na základe patentov USA č.: 5 451 942, 5 956 674, 5 974 380, 5 978 762, 6 226 616, 6 487 535, 7 212 872, 7 333 929, 7 392 195, 7 272 567 a ďalších udelených a registrovaných patentov v USA a v iných krajinách. DTS je ochranná známka a logá DTS, symbol, DTS-HD a DTS-HD Master Audio sú obchodné značky spoločnosti DTS, Inc. © 1996-2008 DTS, Inc. Všetky práva vyhradené.

\*3 Pozri “Kontrola dodávaného príslušenstva” (str. 11).

## Krok 3: Easy Setup (Jednoduché nastavenie)

### Pri prvom zapnutí

Chvíľu vyčkajte, kým sa prehrávač zapne a spustí nastavenie “Easy Setup”.

#### 1 Prehrávač pripojte k elektrickej sieti.



#### 2 Stlačením I/⏻ zapnete prehrávač.

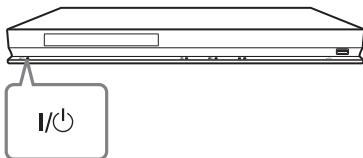

#### 3 Zapnite TVP a potom prepínač vstupného signálu na TV prepnite tak, aby bolo možné sledovať obraz na TV obrazovke.

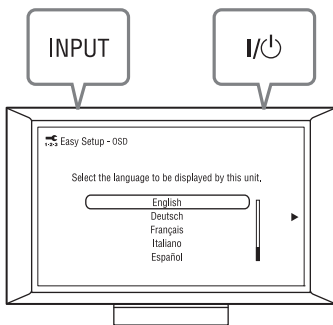

#### 4 Vykonajte nastavenie “Easy Setup” (Jednoduché nastavenie).

Za účelom základných nastavení vykonajte pokyny na obrazovke (zobrazenie OSD) pomocou ←/↑/↓/→ a ENTER na diaľkovom ovládaní.

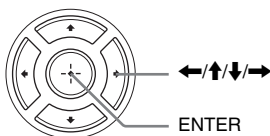

# Pripojenie k sieti

## Nastavenie káblového pripojenia

Na pripojenie k LAN (100) konektoru na prehrávači použite LAN kábel.

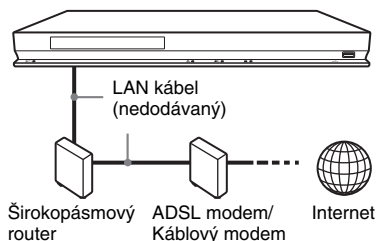

Odporúčame používať priamy alebo krížový tienový kábel rozhrania (LAN kábel).

### Vykonanie nastavení siete

Zvoľte "Network Settings" (Nastavenia siete), "Internet Settings" (Internetové nastavenia) a "Wired Setup" (Nastavenie káblového pripojenia) (str. 27).

Pre dokončenie nastavenia vykonajte pokyny na obrazovke (zobrazenie OSD).

## Wireless Setup (Nastavenie bezdrôtového pripojenia)

Použite bezdrôtový LAN prijímač integrovaný v prehrávači.

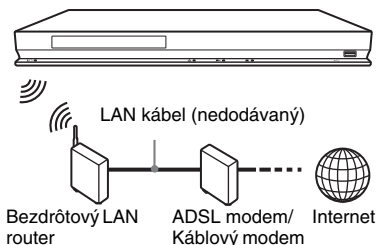

### Vykonanie nastavení siete

Zvoľte "Network Settings" (Nastavenia siete), "Internet Settings" (Internetové nastavenia) a "Wireless Setup" (Nastavenie bezdrôtového pripojenia) (str. 27).

Pre dokončenie nastavenia vykonajte pokyny na obrazovke (zobrazenie OSD).

## Prehrávanie



### Prehrávanie disku

Prehrávanie diskov pozri “Disky vhodné na prehrávanie” (str. 33).

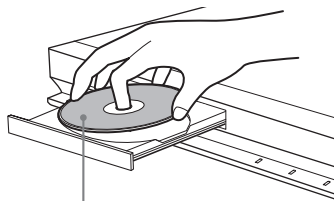
- 1** Prepínač vstupného signálu na TVP prepnite tak, aby sa zobrazil obraz z tohto prehrávača.
- 2** Stlačte ▲ na prehrávači a umiestnite disk na nosič.



Prehrávanou stranou nadol

- 3** Stlačte ▲ pre zatvorenie nosiča disku. V hlavnom Menu (Home) sa zobrazí ● a spustí sa prehrávanie. Ak sa prehrávanie nespustí automaticky, v kategórii  (Video) (Video súbory),  (Music) (Audio súbory) alebo  (Photo) (Obrazové súbory) zvolíte ● a stlačte ENTER.

### Používanie funkcie BONUSVIEW/BD-LIVE

Niektoré BD-ROM disky s označením “BD-LIVE”<sup>\*</sup> obsahujú bonusový obsah a ďalšie dáta, ktoré si môžete stiahnuť a prehrať.

<sup>\*</sup> 

- 1** Pripravte funkciu BONUSVIEW/BD-LIVE.
  - Prehrávač pripojte k sieti (str. 15).
  - Nastavte “BD Internet Connection” (Internetové pripojenie pre BD) na “Allow” (Sprístupniť) (str. 25).
- 2** Vložte BD-ROM disk s obsahom BONUSVIEW/BD-LIVE. Spôsob ovládania sa líši v závislosti od disku. Podrobnosti pozri v návode na použitie príslušného disku.





Dáta uložené vo vstavanej pamäti alebo USB pamäťovej jednotke odstránite zvolením "Erase BD Data" (Odstrániť BD dáta) v kategórii  (Video) (Video súbory) a stlačením ENTER. Ak ako lokálnu pamäť používate USB pamäťovú jednotku, odstrániť sa všetky dáta uložené v priečinku buda/budb.

## Prehrávanie Blu-ray 3D diskov

Môžete prehrávať Blu-ray 3D Disc médiá oznáčené logom "Blu-ray 3D"\*.



- 1 Pripravte prehrávanie Blu-ray 3D Disc médiá.**
  - Pripojte prehrávač k 3D-kompatibilnému TVP vysokorychlostným HDMI káblom.
  - Nastavte "3D Output Setting" (Nastavenie výstupného 3D signálu) a "TV Screen Size Setting for 3D" (Nastavenie rozmeru TV obrazovky pre 3D) v ponuke "Screen Settings" (Nastavenia zobrazenia) (str. 22).
- 2 Vložte Blu-ray 3D Disc médium.**

Spôsob ovládania sa líši v závislosti od disku. Podrobnosti pozri v návode na použitie príslušného disku.







Podrobnosti pozri tiež v návode na použitie TVP.

## Zobrazenie informácií o prehrávaní

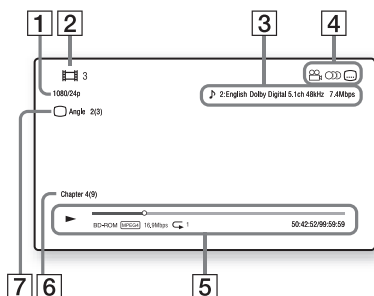
Stlačením tlačidla môžete zobraziť informácie o prehrávaní atď. Zobrazené informácie sa líšia v závislosti od typu disku a stavu prehrávača.

Príklad: Pri prehrávaní BD-ROM disku



- 1** Rozlíšenie výstupného video signálu/  
Frekvencia video signálu
- 2** Číslo alebo názov titulu
- 3** Aktuálne nastavený zvuk
- 4** Dostupné funkcie  
( uhol,  zvuk,  titulky)
- 5** Informácie o prehrávaní  
Zobrazenie režimu prehrávania, stavovej lišty prehrávania, typu disku, video kodeku, dátového toku a režimu opakovania.
- 6** Číslo kapitoly
- 7** Aktuálne zvolený zorný uhol





## Prehrávanie z USB zariadenia

Z pripojeného USB zariadenia môžete prehrávať video/audio/obrazové súbory. Podporované USB zariadenia pozri "Podporované typy súborov" (str. 34).

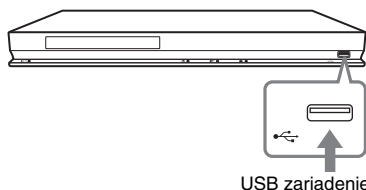
- 1 Pripojte USB zariadenie do USB konektora na prehrávači.**

Pred pripojením USB zariadenia pozri jeho návod na použitie.



- 2 V hlavnom Menu (Home) zvolte pomocou  kategóriu  (Video) (Video súbory),  (Music) (Audio súbory) alebo  (Photo) (Obrazové súbory).**
- 3 Stláčaním  zvolte  (USB Device) (USB zariadenie) a stlačte ENTER.**

# Prehrávanie prostredníctvom siete

## Online prehrávanie pomocou funkcie BRAVIA Internet Video

Služi ako prístupová brána pre zvolené internetové obsahy a rôzne zábavné obsahy na požiadanie priamo do vášho prehrávača.

### 1 Pripravte funkciu BRAVIA Internet Video.

Prehrávač pripojte k sieti (str. 15).

### 2 V hlavnom Menu (Home) zvolte pomocou kategóriu (Video) (Video súbory), (Music) (Audio súbory) alebo (Photo) (Obrazové súbory).

### 3 Pomocou zvolte ikonu poskytovateľa internetových obsahov a stlačte ENTER.

Ak sa nezíska zoznam internetových obsahov, zobrazí sa príslušná ikona alebo nová ikona.

## Prehrávanie súborov na DLNA serveri

Na vašom domácom serveri, ako napríklad PC s certifikáciou DLNA, môžete po pripojení prehrávača k domácej sieti prehrávať video/audio/obrazové súbory.

### 1 Pripravte prehrávanie súborov na DLNA serveri.

- Prehrávač pripojte k sieti (str. 15).
- Nastavte “Connection Server Settings” (Nastavenia pripojenia na server) (str. 27).

### 2 V hlavnom Menu (Home) zvolte pomocou kategóriu (Video) (Video súbory), (Music) (Audio súbory) alebo (Photo) (Obrazové súbory).

### 3 Pomocou zvolte DLNA server a stlačte ENTER.

Zobrazí sa zoznam súborov alebo priečinkov.



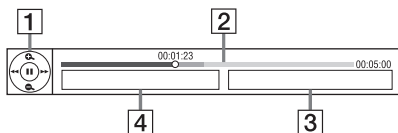

## Používanie ovládacieho panela

Po spustení prehrávania video súboru sa zobrazí ovládací panel. V závislosti od poskytovateľa internetových obsahov sa zobrazované položky môžu líšiť.

Pre opätovné zobrazenie stlačte DISPLAY.



### 1 Ovládací panel

Stlačením     alebo ENTER vykonávate operácie prehrávania.

### 2 Stavová lišta prehrávania

Stavová lišta, kurzor indikujúci aktuálnu pozíciu, prehrávací čas, dĺžka video súboru

### 3 Názov nasledujúceho video súboru

### 4 Názov a klasifikácia aktuálneho video súboru

## Dostupné voľby

Po stlačení **OPTIONS** sa sprístupnia rôzne nastavenia a operácie prehrávania. Dostupné položky sa líšia podľa danej situácie.

### Bežné voľby

Položky	Detaily
Playback History (História prehrávania)	Zobrazenie titulu v histórii prehrávania BD-ROM/DVD-ROM/CD-DA disku získaného pomocou technológie spoločnosti Gracenote.
Repeat Setting (Nastavenie opakovania)	Nastavenie režimu opakovania.
Favourites List (Zoznam obľúbených obsahov)	Zobrazenie zoznamu obľúbených obsahov Favourites List.
Play/Stop (Prehrávanie/Zastavenie)	Spustenie alebo zastavenie prehrávania.
Play from start (Prehrať od začiatku)	Prehrávanie danej položky od začiatku.
Information Display (Informačné zobrazenie)	Zobrazenie informácie na BD-ROM/DVD-ROM/CD-DA disku získanej pomocou technológie spoločnosti Gracenote.
Search History (História vyhľadávania)	Vyhľadávanie príslušných informácií podľa kľúčových slov získaných z databázy Gracenote v zobrazení "Information Display" (Informačné zobrazenie).
Search Contents (Vyhľadávanie obsahov)	Vyhľadávanie obsahov BRAVIA Internet Video podľa kľúčových slov získaných z databázy Gracenote v zobrazení "Information Display" (Informačné zobrazenie).
Add to Favourites (Pridať obľúbené)	Pridanie internetového obsahu do zoznamu obľúbených obsahov Favourites List.
Remove from Favourites (Odstrániť z obľúbených)	Odstránenie internetového obsahu zo zoznamu obľúbených obsahov Favourites List.

### Len kategória (Video) (Video súbory)

Položky	Detaily
3D Output Setting (Nastavenie výstupného 3D signálu)	Nastavenie, či sa má alebo nemá automaticky aktivovať výstupný 3D signál.
AV SYNC	Nastavenie oneskorenia medzi obrazom a zvukom oneskorením výstupného audio signálu oproti obrazovému signálu (0 až 120 milisekúnd).
Video Settings (Video nastavenia)	<ul style="list-style-type: none"> <li>• Picture Quality Mode (Režim kvality obrazu): Nastavenie obrazu pre rôzne osvetlenie miestnosti.</li> <li>• FNR: Redukcia náhodného šumu v obraze.</li> <li>• BNR: Redukcia "blokového šumu" alebo mozaikovitého vzoru v obraze.</li> <li>• MNR: Redukcia minoritného šumu okolo obrysov obrazu (moskytový šum).</li> </ul>
Play/Pause (Prehrávanie/Pozastavenie)	Spustenie alebo pozastavenie prehrávania.
Top Menu	Zobrazenie Top Menu BD alebo DVD diskov.
Menu/Popup Menu (Menu/Vyskakovacie Menu)	Zobrazenie vyskakovacieho Menu BD-ROM diskov alebo Menu DVD diskov.
Title Search (Vyhľadávanie titulu)	Vyhľadanie titulu na BD-ROM/DVD VIDEO diskoch a spustenie prehrávania od začiatku.
Chapter Search (Vyhľadávanie kapitoly)	Vyhľadanie kapitoly a spustenie prehrávania od začiatku.
Angle (Zorný uhol)	Výber zorného uhla, ak sú na BD-ROM/DVD VIDEO diskoch dostupné viaceré zorné uhly.
IP Content Noise Reduction (Redukcia šumu IP obsahu)	Nastavenie obrazovej kvality pri obsahu z Internetu.

## Len kategória (Music) (Audio súbory)

Položky	Detaily
Add Slideshow BGM (Pridať hudbu do prezentácie)	Registrowanie audio súborov v USB pamäťovej jednotke ako hudbu pre pozadie prezentácie.

## Len kategória (Photo) (Obrazové súbory)



Položky	Detaily
Slideshow Speed (Rýchlosť prezentácie)	Zmena rýchlosti prezentácie.
Slideshow Effect (Efekt prezentácie)	Nastavenie efektu pre prehrávanie prezentácie.
Slideshow BGM (Hudba pre prezentáciu)	<ul style="list-style-type: none"><li>• Off (Vyp.): Vypnutie tejto funkcie.</li><li>• My Music from USB (Vlastná hudba z USB): Zvolenie audio súborov registrovaných v položke "Add Slideshow BGM" (Pridať hudbu do prezentácie). Ak nie je registrovaný žiadny audio súbor, zobrazí sa "(Not registered)" (Neregistrované).</li><li>• Play from disc (Prehrať z disku): Zvolenie skladieb z CD-DA diskov.</li></ul>
Slideshow (Prezentácia)	Spustenie prezentácie Slideshow.
Rotate Left (Otočiť vľavo)	Otáčanie obrázka o 90 stupňov doľava.
Rotate Right (Otočiť vpravo)	Otáčanie obrázka o 90 stupňov doprava.









## Nastavenia a úpravy

# Ponuka nastavení

Ak chcete meniť nastavenia prehrávača, v hlavnom Menu (Home) zvolte ponuku  (Setup) (Nastavenie).

Výrobné nastavenia sú podčiarknuté.

- 1 V hlavnom Menu zvolte pomocou  ponuku  (Setup) (Nastavenie).
- 2 Stláčaním  zvolte ikonu nastaviteľnej kategórie a stlačte ENTER.

Ikona	Popis
	<b>Network Update (Aktualizácia cez sieť) (str. 22)</b> Aktualizácia softvéru prehrávača.
	<b>Screen Settings (Nastavenia zobrazenia) (str. 22)</b> Vykonávanie video nastavení podľa typu prepojujúcich konektorov.
	<b>Audio Settings (Nastavenia zvuku) (str. 24)</b> Vykonávanie audio nastavení podľa typu prepojujúcich konektorov.
	<b>BD/DVD Viewing Settings (Nastavenia pre prehrávanie DB/DVD diskov) (str. 25)</b> Vykonávanie podrobných nastavení pre prehrávanie BD/DVD disku.
	<b>Parental Control Settings (Nastavenia rodičovskej zámky) (str. 25)</b> Podrobné nastavenia funkcie rodičovskej zámky.
	<b>Music Settings (Nastavenia hudby) (str. 26)</b> Podrobné nastavenia prehrávania Super Audio CD diskov.
	<b>System Settings (Nastavenia systému) (str. 26)</b> Vykonávanie nastavení pre prehrávač.
	<b>Network Settings (Nastavenia siete) (str. 27)</b> Vykonávanie nastavení pre Internet a sieť.
	<b>Easy Setup (Jednoduché nastavenie) (str. 28)</b> Opätovné spustenie procesu Easy Setup (Jednoduché nastavenie) pre vykonanie základných nastavení.
	<b>Resetting (Resetovanie) (str. 28)</b> Obnovenie výrobných nastavení prehrávača.

## Network Update (Aktualizácia cez sieť)

Stlačením "OK" aktualizujte softvér prehrávača prostredníctvom siete.



- Aktualizáciu cez sieť odporúčame vykonávať približne každé 2 mesiace.
- Informácie o aktualizizačných funkciách nájdete na nasledovnej web-stránke:

Pre spotrebiteľov v Európe  
<http://support.sony-europe.com/>  
Pre spotrebiteľov v Austrálii  
<http://www.sony-asia.com/support/>

## Screen Settings (Nastavenia zobrazenia)

### 3D Output Setting (Nastavenie výstupného 3D signálu)

Auto	Štandardne nastavte práve toto nastavenie.
Off (Vyp.)	Zobrazovanie celého obsahu vo formáte 2D.

### TV Screen Size Setting for 3D (Nastavenie rozmeru TV obrazovky pre 3D)

Nastavenie rozmeru obrazovky 3D-kompatibilného TVP.



### TV Type (Typ TVP)

16:9	Vyberte túto voľbu, ak pripájate širokohlý TVP alebo TVP s funkciou širokohlého režimu.
4:3	Vyberte túto voľbu, ak pripájate TVP s pomerom strán 4:3 alebo TVP bez funkcie širokohlého režimu.

### Screen Format (Formát zobrazenia)

Original (Pôvodný)	Vyberte túto voľbu, ak pripájate TVP s funkciou širokohlého režimu. Zobrazovanie obrazu s pomerom strán 4:3 ako obrazu s pomerom strán 16:9 aj na širokohlých TVP.
Fixed Aspect Ratio (Nemenný pomer strán)	Zmena rozmerov obrazu tak, aby zodpovedal rozmeru obrazovky s pôvodným pomerom strán.

### DVD Aspect Ratio (Pomer strán DVD)

Letter Box	Zobrazenie širokohlého obrazu s čiernymi pruhmi v hornej a spodnej časti obrazu. 
Pan & Scan	Zobrazenie obrazu s reálnou výškou na celú plochu obrazovky s orezanými bokmi. 

## Cinema Conversion Mode

### (Režim filmovej konverzie)

Auto	Štandardne nastavte práve toto nastavenie. Prehrávač automaticky zisťuje, či ide o záznam snímaný video alebo filmovou technikou a zvolí vhodnú metódu konverzie.
Video	Bez ohľadu na typ záznamu prehrávač vždy zvolí metódu konverzie vhodnú pre záznam snímaný video technikou.

## Output Video Format

### (Formát výstupného video signálu)

HDMI	Štandardne nastavte "Auto". Pre prehrávanie disku v pôvodnom rozlíšení zvolte "Original Resolution" (Pôvodné rozlíšenie). Ak je rozlíšenie nižšie ako SD, vykoná sa konverzia na SD rozlíšenie.
Component Video (Zložkový video signál)	Zvoľte rozlíšenie, ktoré je vhodné pre váš TVP.
Video	Automaticky sa nastaví najnižšie rozlíšenie.



- Ak používate konektor HDMI OUT aj iné výstupné video konektory súčasne, zvolte "Component Video" (Zložkový video signál).
- Ak sa pri nastavení rozlíšenia "HDMI" alebo "Component Video" (Zložkový video signál) nezobrazí žiadny obraz, skúste nastaviť iné rozlíšenie.

## BD/DVD-ROM 1080/24p Output

### (BD/DVD-ROM 1080/24p výstup)

Auto	Výstup video signálu s rozlíšením 1920 x 1080p/24 Hz, len ak je pripojený 1080/24p-kompatibilný TVP cez konektor HDMI OUT.
Off (Vyp.)	Zvoľte, ak TVP nie je kompatibilný s video signálom s rozlíšením 1080/24p.

## YCbCr/RGB (HDMI)

Auto	Automatické zisťovanie typu pripojeného TVP a prepnutie na vhodné nastavenie farieb.
YCbCr (4:2:2)	Výstup YCbCr 4:2:2 video signálu.
YCbCr (4:4:4)	Výstup YCbCr 4:4:4 video signálu.
RGB	Výstup RGB video signálu.

## HDMI Deep Colour Output

### (Farebná hĺbka výstupného HDMI signálu)

Auto	Štandardne nastavte práve toto nastavenie.
12bit	Výstup 12-/10-bitového signálu keď je pripojený TVP kompatibilný s technológiou Deep Colour.
10bit	
Off (Vyp.)	Zvoľte, ak je obraz nestabilný, alebo sú farby neprirodzené.

## Pause Mode (Režim pozastavenia)

Auto	Štandardne nastavte práve toto nastavenie. Dynamické scény sa zobrazujú bez rozmazania.
Frame (Snímka)	Statický obraz sa zobrazuje vo vysokom rozlíšení.

## Audio Settings (Nastavenia zvuku)

### Audio (HDMI)

<u>Auto</u>	Štandardne nastavte práve toto nastavenie. Výstup audio signálu podľa stavu pripojeného HDMI zariadenia.
PCM	PCM signál je vyvedený na konektor HDMI OUT.

### DSD Output Mode (Výstupný režim DSD)

<u>On (Zap.)</u>	Vyvedenie DSD signálu na konektor HDMI OUT pri prehrávaní Super Audio CD diskov. Ak zvolíte "On" (Zap.), na výstup z iných konektorov nie je vyvedený žiadny signál.
<u>Off (Vyp.)</u>	Vyvedenie PCM signálu na konektor HDMI OUT pri prehrávaní Super Audio CD diskov.

### BD Audio MIX Setting (Nastavenie BD Audio MIX)

<u>On (Zap.)</u>	Výstup audio signálu získaného zmixovaním interaktívneho a sekundárneho audio signálu do primárneho audio signálu.
<u>Off (Vyp.)</u>	Výstup len primárneho audio signálu. Zvoľte pre výstup HD audio signálu do AV zosilňovača (recevera).

### Dolby Digital (Coaxial / Optical) (Dolby Digital (Koaxiálny / Optický))

<u>Downmix PCM (Zmixovaný PCM)</u>	Konverzia výstupného signálu Linear PCM. Zvoľte pri pripojení audio zariadenia bez vstavaného dekodéra Dolby Digital.
<u>Dolby Digital</u>	Zvoľte pri pripojení audio zariadenia so vstavaným dekodérom Dolby Digital.

### DTS (Coaxial / Optical) (DTS (Koaxiálny / Optický))

<u>Downmix PCM (Zmixovaný PCM)</u>	Konverzia výstupného signálu Linear PCM. Zvoľte pri pripojení audio zariadenia bez vstavaného dekodéra DTS.
<u>DTS</u>	Zvoľte pri pripojení audio zariadenia so vstavaným dekodérom DTS.

### DTS Neo:6

<u>Cinema (Film)</u>	Vykonanie režimu dekódovania "DTS Neo:6 Cinema". Zdroj zaznamenaný v 2-kanálovom formáte sa dekóduje do 7 kanálov.
<u>Music (Hudba)</u>	Vykonanie režimu dekódovania "DTS Neo:6 Music". Zdroj zaznamenaný v 2-kanálovom formáte sa dekóduje do 7 kanálov. Toto nastavenie je ideálne pre bežné zdroje stereo zvuku ako napr. CD disky.
<u>Off (Vyp.)</u>	Vypnutie režimu dekódovania "DTS Neo:6".

### Audio DRC

<u>Auto</u>	Prehrávanie s dynamickým rozsahom špecifikovaným podľa disku (len BD-ROM). Iné disky sa prehrávajú s úrovňou "Standard" (Štandardný).
<u>Standard (Štandard)</u>	Prehrávanie na úrovni štandardnej kompresie.
<u>Wide Range (Široký rozsah)</u>	Bez kompresie. Reprodukcia dynamickjšieho zvuku.

### Downmix (Zmixovanie)

<u>Surround</u>	Výstup audio signálu so surround efektmi. Zvoľte pri pripojení audio zariadenia s podporou Dolby Surround (Pro Logic) alebo DTS Neo 6.
<u>Stereo</u>	Výstup audio signálu bez surround efektov. Zvoľte pri pripojení audio zariadenia, ktoré nepodporuje Dolby Surround (Pro Logic) alebo DTS Neo 6.



## **BD/DVD Viewing Settings (Nastavenia pre prehrávanie DB/DVD diskov)**

### **BD/DVD Menu**

Výber predvoleného jazyka pre Menu BD-ROM alebo DVD VIDEO diskov. Ak ste zvolili “Select Language Code” (Zvoliť kód jazyka), zobrazí sa okno pre zadanie kódu jazyka. Zadajte kód jazyka podľa časti “Tabuľka kódov jazykov” (str. 38).

### **Audio (Zvuk)**

Výber predvolenej zvukovej stopy pre BD-ROM alebo DVD VIDEO disky. Ak zvolíte “Original” (Pôvodný), zvolí sa jazyk, ktorému je na disku prednastavená priorita. Ak ste zvolili “Select Language Code” (Zvoliť kód jazyka), zobrazí sa okno pre zadanie kódu jazyka. Zadajte kód jazyka podľa časti “Tabuľka kódov jazykov” (str. 38).

### **Subtitle (Titulky)**

Výber predvoleného jazyka pre titulky pre BD-ROM alebo DVD VIDEO disky. Ak ste zvolili “Select Language Code” (Zvoliť kód jazyka), zobrazí sa okno pre zadanie kódu jazyka. Zadajte kód jazyka podľa časti “Tabuľka kódov jazykov” (str. 38).

### **BD Hybrid Disc Playback Layer (Prehrávanie BD vrstvy hybridného disku)**

<b>BD</b>	Prehrávanie BD vrstvy.
<b>DVD/CD</b>	Prehrávanie DVD alebo CD vrstvy.

### **BD Internet Connection (Internetové pripojenie pre BD)**

<b>Allow (Sprístupniť)</b>	Štandardne nastavte práve toto nastavenie.
<b>Do not allow (Nesprístupniť)</b>	Zamedzenie prístupu na Internet.

### **BD Data Storage Options (Možnosti ukladania BD dát)**

<b>Internal memory (Vstavaná pamäť)</b>	Ukladanie BD dát do vstavanej pamäte.
<b>USB device (rear) (USB zariadenie (zadné))</b>	Ukladanie BD dát do USB pamätevej jednotky pripojenej do USB konektora (zadný).

## **Parental Control Settings (Nastavenia rodičovskej zámky)**

### **Password (Heslo)**

Nastavenie alebo zmena hesla pre funkciu Parental Control. Heslo umožní nastaviť obmedzenie prehrávania BD-ROM alebo DVD VIDEO diskov a prehrávanie video súborov z Internetu. V prípade potreby môžete odlišiť úroveň obmedzení pre BD-ROM, DVD VIDEO disky a video záznamy z Internetu.

### **Parental Control Area Code (Kódy oblastí Parental Control)**

Prehrávanie niektorých BD-ROM, DVD VIDEO diskov alebo video súborov z Internetu môže byť obmedzené zemepisnou oblasťou. Nevhodné scény sa neprehrávajú, alebo sa nahradia inými scénami. Postupujte podľa zobrazovaných pokynov a zadajte štvorciferné heslo.

### **BD Parental Control**

Prehrávanie niektorých BD-ROM diskov môže byť obmedzené vekom diváka. Nevhodné scény sa neprehrávajú, alebo sa nahradia inými scénami. Postupujte podľa zobrazovaných pokynov a zadajte štvorciferné heslo.

### **DVD Parental Control**

Prehrávanie niektorých DVD VIDEO diskov môže byť obmedzené vekom diváka. Nevhodné scény sa neprehrávajú, alebo sa nahradia inými scénami. Postupujte podľa zobrazovaných pokynov a zadajte štvorciferné heslo.

### **Internet Video Parental Control**

Prehrávanie niektorých video súborov z Internetu môže byť obmedzené vekom diváka. Nevhodné scény sa neprehrávajú, alebo sa nahradia inými scénami. Postupujte podľa zobrazovaných pokynov a zadajte štvorciferné heslo.

### **Internet Video Unrated (Neklasifikované video súbory z Internetu)**

<b>Allow (Sprístupniť)</b>	Sprístupnenie prehrávania neklasifikovaných video súborov z Internetu.
<b>Block (Blokovať)</b>	Blokovanie prehrávania neklasifikovaných video súborov z Internetu.

## **Music Settings** **(Nastavenia hudby)**

### **Super Audio CD Playback Layer** **(Prehrávanie vrstvy Super Audio CD disku)**

<u>Super Audio CD</u>	Prehrávané Super Audio CD vrstvy.
CD	Prehrávané CD vrstvy.

### **Super Audio CD Playback Channels** **(Prehrávanie kanálov Super Audio CD disku)**

DSD 2ch	Prehrávanie 2-kanálovej časti.
<u>DSD Multi</u>	Prehrávanie multikanálovej časti

## **System Settings** **(Nastavenia systému)**

### **OSD**

Výber jazyka pre OSD zobrazenia.

### **Dimmer (Osvetlenie displeja)**

<u>Bright</u> (Jasnejší)	Intenzívnejšie osvetlenie displeja.
Dark (Tmavší)	Slabšie osvetlenie displeja.
Off (Vyp.)	Vypnutie osvetlenia počas prehrávania. V inom režime má osvetlenie nízku intenzitu.

### **Control for HDMI (Ovládanie cez HDMI)**

<u>On</u> (Zap.)	Využívanie funkcie "Control for HDMI" (Ovládanie cez HDMI) (str. 35).
Off (Vyp.)	Vypnutie tejto funkcie.

### **Quick Start Mode (Režim rýchleho spustenia)**

<u>On</u> (Zap.)	Skrátenie aktivačného času po zapnutí prehrávača.
<u>Off</u> (Vyp.)	Zníženie príkonu v pohotovostnom režime.

### **Auto Standby**

#### **(Automatický pohotovostný režim)**

<u>On</u> (Zap.)	Zapnutie funkcie "Auto Standby" (Automatický pohotovostný režim). Automatické prepnutie do pohotovostného režimu ak viac ako 30 minút nestačíte na prehrávači alebo diaľkovom ovládaní žiadne tlačidlo.
Off (Vyp.)	Vypnutie tejto funkcie.

### **Auto Display (Automatické zobrazenie)**

<u>On</u> (Zap.)	Automatické zobrazovanie informácií na obrazovke pri zmene zobrazovaných titulov, režimu obrazu, audio signálov atď.
Off (Vyp.)	Zobrazenie informácií až po stlačení DISPLAY.

## Screen Saver (Šetrič obrazovky)

On (Zap.)	Zapnutie šetriča obrazovky. Zobrazenie obrázku šetriča obrazovky ak pri OSD zobrazení nepoužijete prehrávač viac ako 10 minút.
Off (Vyp.)	Vypnutie tejto funkcie.

## Software Update Notification (Upozornenie na dostupnosť aktualizácie softvéru)

On (Zap.)	Prehrávač bude informovať o dostupnosti novej verzie softvéru (str. 22).
Off (Vyp.)	Vypnutie tejto funkcie.

## Gracenote Settings (Gracenote nastavenia)

Auto	Automatické stiahnutie informácií o disku pri zastavení prehrávania disku. Prehrávač musí byť pripojený k sieti.
Manual (Manuálne)	Stiahnutie informácií o disku po zvolení položky "Playback History" (História prehrávania) alebo "Information Display" (Informačné zobrazenie) v Menu s dostupnými voľbami.

## DivX(R) VOD

Viac podrobností získate na nasledovnej web-stránke: [vod.divx.com](http://vod.divx.com)

## System Information (Informácie o systéme)

Zobrazenie informácií o verzii softvéru prehrávača a MAC adrese.

## Network Settings (Nastavenia siete)

### Internet Settings (Internetové nastavenia)

Prehrávač najskôr pripojte k sieti. Podrobnosti pozri "Pripojenie k sieti" (str. 15).

View Network Status (Zobrazíť stav siete)	Zobrazenie aktuálneho stavu siete.
Wired Setup (Nastavenie káblového pripojenia)	Zvoľte, keď pripájate priamo širokopásmový router.
Wireless Setup (Nastavenie bezdrôtového pripojenia)	Zvoľte, keď používate bezdrôtový LAN router. Ďalšie podrobnosti a odpovede na často kladené otázky sa dozviete na nasledovnej web-stránke:  Pre spotrebiteľov v Európe <a href="http://support.sony-europe.com/">http://support.sony-europe.com/</a>

### Network Connection Diagnostics (Diagnostika pripojenia na sieť)

Môžete spustiť diagnostiku siete, počas ktorej skontrolujete, či bolo sieťové pripojenie vykonané správne.

### Connection Server Settings (Nastavenia pripojenia na server)

Nastavenie, či sa zobrazuje alebo nezobrazuje pripojený server.

### BD Remote Device Registration (Registrácia BD zariadenia pre diaľkové ovládanie)

Registrácia vášho "BD Remote" zariadenia.

### Registered BD Remote Devices (Zaregistrované BD zariadenia pre diaľkové ovládanie)

Zobrazenie zoznamu zaregistrovaných "BD Remote" zariadení.

---



## **Easy Setup**

1·2·3

### **(Jednoduché nastavenie)**

Opätovné spustenie procesu “Easy Setup” (Jednoduché nastavenie) na vykonanie základných nastavení. Postupujte podľa zobrazovaných pokynov.

---



## **Resetting**

### **(Resetovanie)**

#### **Reset to Factory Default Settings** **(Obnovenie výrobných nastavení)**

Po zvolení skupiny nastavení môžete obnoviť výrobné nastavenia prehrávača. Obnovia sa všetky nastavenia v rámci zvolenej skupiny.

#### **Initialize Personal Information** **(Inicializácia osobných údajov)**

Odstránenie vašich osobných údajov uložených v prehrávači.

## Ďalšie informácie

## Riešenie problémov

Ak sa počas používania prehrávača vyskytne nejaký problém, pokúste sa ho vyriešiť pomocou nižšie uvedeného prehľadu skôr než pristúpite k žiadosti o opravu. Ak problém pretrváva, obráťte sa na najbližšieho predajcu Sony.

### Obraz

#### Žiadny obraz alebo nekvalitný obraz na výstupe.

- Skontrolujte, či sú všetky prepojovacie káble správne pripojené (str. 12).
- Prepínač vstupného signálu na TVP nastavte tak, aby sa zobrazoval signál z vášho prehrávača.
- Zatlačením **■** na prehrávači na viac než 10 sekúnd obnovte najnižšie rozlíšenie pre výstupný video signál.
- Pri HDMI prepojeniach vykonajte nasledovné: ①Vypnite a znova zapnite prehrávač. ②Vypnite a znova zapnite pripojené zariadenie. ③Odpojte a znova zapojte HDMI kábel.
- Konektor HDMI OUT je prepojený s DVI zariadením, ktoré nepodporuje technológiu ochrany autorských práv.
- Pri HDMI prepojeniach skontrolujte nastavenia “Output Video Format” (Formát výstupného video signálu) v ponuke “Screen Settings” (Nastavenia zobrazenia) (str. 23).
- Ak sú na výstupe tiež analógové signály, nastavte “BD/DVD-ROM 1080/24p Output” (BD/DVD-ROM 1080/24p výstup) na “Off” (Vyp.) v ponuke “Screen Settings” (Nastavenia zobrazenia) (str. 23).
- Pri BD-ROM diskoch skontrolujte nastavenie “BD/DVD-ROM 1080/24p Output” (BD/DVD-ROM 1080/24p výstup) v ponuke “Screen Settings” (Nastavenia zobrazenia) (str. 23).

#### Po pripojení do konektora HDMI OUT sa automaticky prepína jazyk zobrazení na obrazovke.

- Ak je “Control for HDMI” (Ovládanie cez HDMI) nastavené na “On” (Zap.) (str. 26), jazyk zobrazenia na obrazovke sa automaticky prepne podľa nastavenia jazyka na pripojenom TVP (ak zmeníte nastavenia jazyka na TVP atď.).

## Zvuk

### Žiadny zvuk alebo nekvalitný zvuk na výstupe.

- ➔ Skontrolujte, či sú všetky prepojené káble pripojené správne a spoľahlivo (str. 12).
- ➔ Prepínač vstupného signálu na AV zosilňovači (receiveri) nastavte tak, aby sa audio signál prehrávača prehrával prostredníctvom AV zosilňovača (receivera).
- ➔ Ak nie sú audio signály vyvedené na konektor DIGITAL OUT (OPTICAL/COAXIAL)/HDMI OUT, skontrolujte nastavenia zvuku (str. 24).
- ➔ Pri HDMI prepojeniach vykonajte nasledovné: ①Vypnite a znova zapnite prehrávač. ②Vypnite a znova zapnite pripojené zariadenie. ③Odpojte a znova zapojte HDMI kábel.
- ➔ Ak je pri HDMI prepojeniach prehrávač pripojený k TVP cez AV zosilňovač (receiver), skúste ho pripojiť k TVP priamo pomocou HDMI kábla. Pozri návod na použitie AV zosilňovača (receivera).
- ➔ Konektor HDMI OUT je pripojený k DVI zariadeniu (DVI konektory neprijímajú audio signál).
- ➔ Zariadenie zapojené do konektora HDMI OUT nepodporuje daný formát audio signálu prehrávača. Skontrolujte nastavenia audio signálu (str. 24).

---

### Signál HD Audio (Dolby Digital Plus, Dolby TrueHD, DTS-HD High Resolution Audio a DTS-HD Master Audio) nie je vyvedený podľa dátového toku.

- ➔ Nastavte "BD Audio MIX Setting" (Nastavenie BD Audio MIX) na "Off" (Vyp.) v ponuke "Audio Settings" (Nastavenia zvuku) (str. 24).
- ➔ Overte, či je pripojený AV zosilňovač (receiver) kompatibilný s jednotlivými HD Audio formátmi.

---

### Nereprodukuje sa interaktívny audio signál.

- ➔ Nastavte "BD Audio MIX Setting" (Nastavenie BD Audio MIX) na "On" (Zap.) v ponuke "Audio Settings" (Nastavenia zvuku) (str. 24).

## Disk

### Disk sa neprehráva.

- ➔ Disk je znečistený alebo poškodený.
- ➔ Disk je vložený naopak. Disk vkladajte správne, prehrávanou stranou smerom nadol.
- ➔ Disk je vo formáte, ktorý prehrávač nedokáže prehrávať (str. 33).
- ➔ Prehrávač nedokáže prehrávať disky, ktoré nie sú správne uzatvorené.
- ➔ Regionálny kód BD alebo DVD disku nesúhlasí s kódom prehrávača.

## USB zariadenie

### Prehrávač nezistí USB zariadenie pripojené k prehrávaču.

- ➔ Skontrolujte, či je USB zariadenie správne pripojené k USB konektoru.
- ➔ Skontrolujte, či USB zariadenie alebo kábel nie sú poškodené.
- ➔ Skontrolujte, či je USB zariadenie zapnuté.
- ➔ Ak je USB zariadenie pripojené prostredníctvom USB rozbočovača, pripojte USB zariadenie priamo k prehrávaču.

## BRAVIA Internet Video

### Nekvalitný obraz/zvuk. Niektoré programy sa zobrazujú s nižšou kvalitou, hlavne pri rýchlych alebo tmavých scénach.

- ➔ V závislosti od poskytovateľa internetových obsahov môže byť obraz/zvuk nekvalitný.
- ➔ Kvalita obrazu/zvuku sa môže zvýšiť zmenou rýchlosti pripojenia. Pre video súbory v štandardnom rozlíšení odporúčame minimálnu rýchlosť pripojenia 2,5 Mb/s (10 Mb/s pre video súbory vo vysokom rozlíšení).
- ➔ Všetky video súbory nemusia obsahovať zvuk.

---

### Zobrazuje sa malý obraz.

- ➔ Stlačením ↑ obraz zväčšíte.

## Pripojenie k sieti

**Prehrávač sa nedokáže pripojiť k sieti.**

- ➔ Skontrolujte pripojenie k sieti (str. 15) a sieťové nastavenia (str. 27).

**PC sa nedokáže pripojiť na Internet po vykonaní nastavenia “Wi-Fi Protected Setup (WPS)” (Nastavenie ochrany Wi-Fi (WPS)).**

- ➔ Nastavenia bezdrôtového pripojenia na routeri sa môžu zmeniť automaticky, ak použijete funkciu Wi-Fi Protected Setup pred vykonaním nastavení routera. V takom prípade zmeňte podľa toho bezdrôtové nastavenia vo vašom PC.

**Prehrávač nie je možné pripojiť k bezdrôtovému LAN routeru.**

- ➔ Skontrolujte, či je bezdrôtový LAN router zapnutý.
- ➔ V závislosti od prostredia, ako napríklad stavebný materiál steny, podmienky pre príjem rádiových vln alebo prekážky medzi prehrávačom a bezdrôtovým LAN routerom, sa môže komunikačný dosah skrátiť. Prehrávač a bezdrôtový LAN router premiestnite bližšie k sebe.
- ➔ Zariadenia pracujúce s frekvenciou 2,4 GHz, ako napr. mikrovlnná rúra, Bluetooth alebo digitálne bezdrôtové zariadenie môžu rušiť komunikáciu. Premiestnite prehrávač ďalej od takýchto zariadení alebo tieto zariadenia vypnite.

**Požadovaný bezdrôtový router sa nezistí, ani keď sa vykoná vyhľadávanie “Scan” (Vyhľadať).**

- ➔ Stlačením RETURN obnovte predošlé zobrazenie a zopakujte vyhľadávanie “Scan” (Vyhľadať). Ak sa požadovaný router ani potom nezistí, stlačte RETURN a zvolte “Manual registration” (Manuálna registrácia).

**Po zapnutí systému sa na obrazovke zobrazí hlásenie “A new software version has been found on the network. Perform update under “Network Update.”” (Na sieti je nová verzia softvéru. Aktualizujte softvér cez položku “Network Update” (Aktualizácia cez sieť)).**

- ➔ Aktualizáciu softvéru prehrávača na novšiu verziu pozri “Network Update (Aktualizácia cez sieť)” (str. 22).

## BRAVIA Sync (“Control for HDMI”)

**Funkcia “Control for HDMI” (Ovládanie cez HDMI) nefunguje (BRAVIA Sync).**

- ➔ Overtete, či je “Control for HDMI” (Ovládanie cez HDMI) nastavené na “On” (Zap.) (str. 26).
- ➔ Ak zmeníte HDMI zapojenie, vypnite prehrávač a znova ho zapnite.
- ➔ Ak sa preruší napájanie, nastavte “Control for HDMI” (Ovládanie cez HDMI) na “Off” (Vyp.), potom nastavte “Control for HDMI” (Ovládanie cez HDMI) na “On” (Zap.) (str. 26).
- ➔ Podľa návodu na použitie pre konkrétne zariadenie overte,
  - či je zariadenie kompatibilné s funkciou “Control for HDMI” (Ovládanie cez HDMI).
  - či je nastavenie funkcie “Control for HDMI” (Ovládanie cez HDIM) na pripojenom zariadení správne.
- ➔ Pri pripojení prehrávača k TVP cez AV zosilňovač (receiver),
  - ak AV zosilňovač (receiver) nie je kompatibilný s funkciou “Control for HDMI” (Ovládanie cez HDMI), nebudete môcť TVP ovládať pomocou prehrávača.
  - ak zmeníte HDMI prepojenie, odpojte a opätovne pripojte sieťový šnúru alebo ak sa vyskytne chyba napájania, vykonajte nasledovné: ①Nastavte prepínač zdroja vstupného signálu na AV zosilňovači (receiveri) tak, aby sa na TV obrazovke zobrazil obraz z tohto prehrávača. ②Nastavte “Control for HDMI” (Ovládanie cez HDMI) na “Off” (Vyp.) a potom “Control for HDMI” (Ovládanie cez HDMI) na “On” (Zap.) (str. 26). Pozri návod na použitie AV zosilňovača (receivera).

## Ďalšie problémy

### Prehrávanie sa nezačne od začiatku.

- ➔ Stlačte **OPTIONS** a zvolte “Play from start” (Prehrať od začiatku).

### Prehrávanie sa nezačne v mieste kde ste naposledy zastavili prehrávanie.

- ➔ V závislosti od disku sa miesto obnovenia prehrávania môže zrušiť, ak:
  - otvoríte nosič disku.
  - odpojte USB zariadenie.
  - prehráte iný obsah.
  - vypnete prehrávač.

### Nosič disku nie je možné otvoriť a na displeji sa zobrazí “LOCKED” (Blokované) alebo “TLK ON”.

- ➔ Ak je zobrazené “LOCKED” (Blokované), prehrávač je zablokovaný. Ak chcete zrušiť funkciu Child Lock, zatlačte a pridržierte ► na prehrávači, kým sa na displeji predného panela nezobrazí “UNLOCK” (Odblokované) (str. 8).
- ➔ Ak sa zobrazí “TLK ON”, kontaktujte najbližšieho predajcu Sony alebo autorizované servisné stredisko Sony.

### Nosič disku nie je možné otvoriť a nedá sa vybrať disk, ani keď stlačíte ▲.

- ➔ Vyskúšajte nasledovné: ① Vypnite prehrávač a odpojte sieťovú šnúru. ② Zapojte sieťovú šnúru a súčasne držte zatlačené tlačidlo ▲ na prehrávači. ③ Držte zatlačené tlačidlo ▲ na prehrávači, kým sa nosič disku neotvorí. ④ Vyberte disk. ⑤ Keď sa na displeji predného panela zobrazí “OPEN” (Otvorenie), zatlačte a pridržierte I/⏏ na prehrávači na viac než 10 sekúnd, kým sa prehrávač znova nezapne.

### Na displeji sa zobrazí “Exxxxx” alebo “FAN ERR” (Chyba ventilácie).

- ➔ Keď sa zobrazí “Exxxxx”, kontaktujte najbližšieho predajcu Sony alebo autorizované servisné stredisko Sony a informujte ich o zobrazenom chybovom kóde.
- ➔ Keď sa zobrazí “FAN ERR” (Chyba ventilácie), vykonajte nasledovné: ① Skontrolujte, či nie sú blokované ventilačné otvory v zadnej časti zariadenia. ② Zariadenie umiestnite na miesto s dostatočnou ventiláciou, aby sa predišlo jeho prehriatiu.

### Žiadne tlačidlo na prehrávači nefunguje.

- ➔ Vo vnútri prehrávača skondenzovala vlhkosť (str. 3).
- ➔ Zatlačte a pridržierte I/⏏ na prehrávači na viac než 10 sekúnd, kým sa indikátory na displeji nevypnú. Ak stále na prehrávači nefunguje žiadne tlačidlo, odpojte a znova zapojte sieťovú šnúru.



# Technické údaje

## Systém

**Laser:** Polovodičový laser

## Vstupy a výstupy

### (Názov konektora:

Typ konektora/Výstupná úroveň/  
Zaťažovacia impedancia)

### LINE OUT R-AUDIO-L:

RCA konektor/2 Vrms/10 kOhm

### DIGITAL OUT (OPTICAL):

Optický výstupný konektor/-18 dBm  
(vlnová dĺžka 660 nm)

### DIGITAL OUT (COAXIAL):

RCA konektor/0,5 V<sub>š</sub>-š/75 Ohm

### HDMI OUT:

19-pinový štandardný konektor HDMI

### COMPONENT VIDEO OUT

(Y, P<sub>B</sub>, P<sub>R</sub>):

RCA konektor/Y: 1,0 V<sub>š</sub>-š/

P<sub>B</sub>, P<sub>R</sub>: 0,7 V<sub>š</sub>-š/75 Ohm

### LINE OUT VIDEO:

RCA konektor/1,0 V<sub>š</sub>-š/75 Ohm

### LAN (100):

Konektor 100BASE-TX

### USB:

USB konektor typu A (Pre pripojenie USB pamäťovej jednotky, čítačky pamäťových kariet, digitálneho fotoaparátu a digitálnej video kamery)

## Bezdrôtová komunikácia

### Štandard bezdrôtovej LAN komunikácie

IEEE802.11a/b/g/n

### Frekvenčný rozsah:

Modely pre Európu:

Pásmo 2,4 GHz: Kanály 1-13

Pásmo 5 GHz: Kanály 36-64, 100-140

Modely pre Austráliu/Nový Zéland:

Len pre Austráliu

Pásmo 2,4 GHz: Kanály 1-13

Pásmo 5 GHz: Kanály 36-64, 100-116,

132-140, 149-165

Len pre Nový Zéland

Pásmo 2,4 GHz: Kanály 1-13

Pásmo 5 GHz: Kanály 36-64, 100-140,

149-165

### Modulácia:

Modem DS-SS a OFDM

## Všeobecne

### Napájanie:

Striedavé napätie 220 – 240 V, 50/60 Hz

### Príkon:

24 W

### Rozmery (cca):

430 mm × 219 mm × 46 mm

(šírka/hĺbka/výška) vrátane prečnievajúcich častí

### Hmotnosť (cca):

2,3 kg

### Prevádzková teplota:

5°C až 35°C

### Prevádzková vlhkosť:

25% až 80%

## Dodávané príslušenstvo

Pozri str. 11.

Právo na zmeny vyhradené.

## Disky vhodné na prehrávanie

<b>Blu-ray Disc</b> <sup>*1</sup>	BD-ROM BD-R <sup>*2</sup> /BD-RE <sup>*2</sup>
<b>DVD</b> <sup>*3</sup>	DVD-ROM DVD-R/DVD-RW DVD+R/DVD+RW
<b>CD</b> <sup>*3</sup>	CD-DA (audio CD) CD-ROM CD-R/CD-RW Super Audio CD

<sup>\*1</sup> Keďže sú špecifikácie médií Blu-ray Disc novinkou a neustále sa vyvíjajú, niektoré disky sa nemusia v závislosti od typu a verzie disku prehrať.

Výstupný audio signál závisí od zdroja signálu, použitého výstupného konektora a zvoleného zvukového nastavenia.

<sup>\*2</sup> BD-RE: Ver.2.1

BD-R: Ver.1.1, 1.2, 1.3 vrátane diskov organického pigmentového typu BD-R (typ LTH)

BD-R disky vytvorené v PC sa nemusia dať prehrať, ak je na nich umožnený ďalší zápis.

<sup>\*3</sup> CD alebo DVD disk sa tiež neprehrá, ak nebol správne uzatvorený. Podrobnosti pozri v návode na použitie záznamového zariadenia.

## Nevhodné disky na prehrávanie

- BD disky v ochrannom puzdre
- DVD-RAM disky
- HD DVD disky
- DVD Audio disky
- PHOTO CD disky
- Dátové úseky CD-Extra diskov
- VCD/Super VCD disky
- Strana disku DualDisc s audio záznamom

## Poznámka k diskom

Zariadenie je určené na prehrávanie diskov kompatibilných so štandardom Compact Disc (CD). Disky formátu DualDisc a niektoré audio disky kódované technológiou pre ochranu autorských práv nevyhovujú štandardu Compact Disc (CD) a nie sú s týmto zariadením kompatibilné (nie je ich možné prehrávať).

## Poznámka k funkciám prehrávania BD/DVD diskov

Niektoré funkcie prehrávania BD/DVD diskov môžu byť úmyselne zablokované výrobcom softvéru. Vzhľadom na to, že tento prehrávač prehráva BD/DVD disky podľa samotného obsahu disku vytvoreného výrobcom, niektoré funkcie prehrávania nemusia byť k dispozícii.

## Poznámka k dvojvrstvovým BD/DVD diskom

Pri prepnutí vrstvy môže dôjsť k dočasnému prerušeniu obrazu a zvuku.

## Regionálny kód

### (len BD-ROM/DVD VIDEO disky)

Váš prehrávač má regionálny kód vyznačený na zadnej strane a môžete v ňom prehrávať iba BD-ROM/DVD-ROM disky, ktoré sú označené tým istým regionálnym kódom alebo .

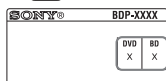

Regionálny kód

## Podporované typy súborov

### Video

Formát súboru	Prípona
MPEG-1 Video/PS <sup>*1*5</sup> MPEG-2 Video/PS, TS <sup>*1*6</sup>	“.mpg”, “.mpeg”, “.m2ts”, “.mts”
DivX <sup>*2</sup>	“.avi”, “.divx”
MPEG-4 AVC <sup>*1*5</sup>	“.mkv”, “.mp4”, “.m4v”, “.m2ts”, “.mts”
WMV9 <sup>*1*5</sup>	“.wmv”, “.asf”
AVCHD <sup>*5</sup>	*3

### Music (Audio)

Formát súboru	Prípona
MP3 (MPEG-1 Audio Layer III)	“.mp3”
AAC <sup>*1*4*5</sup>	“.m4a”
WMA9 Standard <sup>*1*4*5</sup>	“.wma”
LPCM	“.wav”

### PHOTO

Formát súboru	Prípona
JPEG	“.jpg”, “.jpeg”

<sup>\*1</sup> Prehrávač nedokáže prehrávať kódované súbory, ako napríklad DRM súbory.

<sup>\*2</sup> DIVX VIDEO: DivX<sup>®</sup> je digitálny video formát vytvorený spoločnosťou DivX, Inc. Toto zariadenie je oficiálne certifikované spoločnosťou DivX a prehráva video súbory vo formáte DivX. Viac informácií a softvérové nástroje určené na konverziu vašich súborov do video formátu DivX nájdete na web-stránke [www.divx.com](http://www.divx.com).

DIVX VIDEO-ON-DEMAND: Aby toto zariadenie s certifikáciou DivX Certified<sup>®</sup> prehrávalo obsah DivX Video-on-Demand (VOD), je potrebné ho zaregistrovať. Registračný kód vygenerujete v časti DivX VOD v Menu nastavenia zariadenia. Registračný proces dokončíte zadaním tohto registračného kódu na web-stránke [vod.divx.com](http://vod.divx.com) a zároveň sa tu tiež dozviete viac o službe DivX VOD.

<sup>\*3</sup> Prehrávač prehráva súbory formátu AVCHD, ktoré boli nahrané digitálnou video kamerou atď. Disk vo formáte AVCHD sa neprehrá, ak nebol správne uzatvorený.

<sup>\*4</sup> Prehrávač nedokáže prehrávať kódované súbory, ako napríklad Lossless (Bezstratové) súbory.

<sup>\*5</sup> Prehrávač neprehrá tento súborový formát z DLNA servera.

<sup>\*6</sup> Prehrávač dokáže z DLNA servera prehrávať len video záznam v štandardnom rozlíšení.



- V závislosti od formátu, enkódovania súboru, podmienok pri zázname alebo podmienok DLNA servera sa niektoré súbory nemusia prehrať.
- Niektoré súbory upravené v PC sa nemusia prehrať.
- Prehrávač rozpozná nasledovné súbory a priečinky na BD, DVD, CD diskoch a USB zariadeniach:
  - priečinky až do piatej úrovne vetvenia
  - až 500 súborov v jednej úrovni vetvenia
- Prehrávač dokáže rozpoznáť nasledovné súbory alebo priečinky uložené na DLNA serveri:
  - priečinky až do 20-ej úrovne vetvenia
  - až 999 súborov v jednej úrovni vetvenia
- Niektoré USB zariadenia nemusia s týmto prehrávačom fungovať.
- Prehrávač rozpozná veľkokapacitné pamäťové zariadenia typu Mass Storage Class (MSC) (pamäť typu Flash alebo pevný disk (HDD)) kompatibilné so poškodeniu dát, USB pamätevej jednotky alebo zariadení, pred pripájaním alebo odpájaním USB pamätevej jednotky alebo zariadení vypnite prehrávač.
- Prehrávač nemusí prehrávať video súbory s vysokým dátovým tokom na DATA CD diskoch plynulo. Takéto súbory odporúčame prehrávať z DATA DVD diskov.

## Funkcie BRAVIA Sync (len pre HDMI prepojenia)

Po pripojení zariadení Sony, ktoré sú kompatibilné s funkciou “Control for HDMI” (Ovládanie cez HDMI) pomocou HDMI kábla (nedodávaný) sa nasledovným spôsobom zjednoduší ovládanie funkcií:

- One-Touch Play  
(Prehrávanie jediným stlačením)  
Jediným stlačením nasledovných tlačidiel sa automaticky zapne TVP a nastaví sa zdroj vstupného signálu TVP na tento prehrávač.
  - - HOME: Menu Home (Hlavné Menu) sa zobrazí automaticky (str. 10, 16, 21).
    - : Prehrávanie sa spustí automaticky.
- System Power-Off (Vypnutie systému)  
Keď vypnete TVP tlačidlom -TV- alebo tlačidlom vypnutia na DO pre TVP, prehrávač a HDMI-kompatibilné zariadenia sa automaticky vypnú tiež.

- Theatre (Kinosála)  
Keď stlačíte THEATRE, prehrávač sa automaticky nastaví na optimálny video režim pre sledovanie filmov. Pri pripojení k AV zosilňovaču (receiveru) Sony pomocou HDMI kábla sa tiež automaticky prepne výstupný signál pre reproduktory. Pri pripojení k TVP kompatibilnému s režimom Theatre Mode pomocou HDMI kábla sa video režim TVP prepne do režimu Theatre Mode. Opätovným stlačením tlačidla obnovíte pôvodné nastavenie.
- Language Follow (Podľa jazyka)  
Keď zmeníte jazyk pre OSD zobrazenia na TVP, jazyk pre OSD zobrazenia na prehrávači sa po vypnutí a zapnutí prehrávača zmení tiež.

## Príprava na funkcie BRAVIA Sync

Nastavte “Control for HDMI” (Ovládanie cez HDMI) na “On” (Zap.) v ponuke “System Settings” (Nastavenia systému) (str. 26). Podrobnosti o nastaveniach TVP alebo iných pripojených zariadení pozri v ich návodoch na použitie.



- Ak pripojíte TVP Sony kompatibilný s funkciou “Control for HDMI” Easy Setting (Ovládanie cez HDMI - Jednoduché nastavenie) pomocou HDMI kábla, nastavenie “Control for HDMI” (Ovládanie cez HDMI) na prehrávači sa automaticky nastaví na “On” (Zap.), ak je “Control for HDMI” (Ovládanie cez HDMI) na pripojenom TVP nastavené na “On” (Zap.). Podrobnosti pozri v návode na použitie TVP.
- Ak pripojíte TVP Sony kompatibilný s funkciami BRAVIA Sync pomocou HDMI kábla, môžete ovládať základné funkcie prehrávača DO od TVP, ak je “Control for HDMI” (Ovládanie cez HDMI) na pripojenom TVP nastavené na “On” (Zap.). Podrobnosti pozri v návode na použitie TVP.



V závislosti od pripojeného zariadenia nemusí funkcia “Control for HDMI” (Ovládanie cez HDMI) fungovať. Podrobnosti pozri v návode na použitie príslušného zariadenia.

## Bezpečnosť bezdrôtovej LAN siete

Keďže je bezdrôtová LAN funkcia založená na princípe rádiových vln, bezdrôtový signál môže byť prijatý ďalšími zariadeniami. Za účelom ochrany bezdrôtovej komunikácie podporuje tento prehrávač rôzne zabezpečovacie funkcie. Dbajte na to, aby ste vykonali správne nastavenie zabezpečenia v súlade s vašou sieťou.

### ◆ Bez zabezpečenia

Hoci môžete jednoducho vykonať nastavenia, hociť môžete prijímať vašu bezdrôtovú komunikáciu alebo sa môže napojiť na vašu bezdrôtovú sieť bez akýchkoľvek sofistikovaných nástrojov. Pamätajte potom, že tu existuje riziko neautorizovaného prístupu alebo príjmu dát.

### ◆ WEP

Technológia WEP zabezpečuje, aby vašu komunikáciu neprijímali cudzie osoby alebo zabraňuje nedovolenému prístupu k bezdrôtovej sieti. WEP je pôvodná zabezpečovacia technológia, ktorá umožňuje pripojenie starších zariadení, ktoré nepodporujú technológie TKIP/AES.

### ◆ WPA-PSK (TKIP), WPA2-PSK (TKIP)

TKIP je zabezpečovacia technológia vyvinutá pre vylepšenie WEP technológie. TKIP umožňuje vyšší stupeň ochrany ako technológia WEP.

### ◆ WPA-PSK (AES), WPA2-PSK (AES)

AES je zabezpečovacia technológia, ktorá používa pokročilejší spôsob zabezpečenia ako technológia WEP a TKIP. AES umožňuje vyšší stupeň ochrany ako technológia WEP alebo TKIP.

## Ochrana autorských práv a obchodné značky

- Toto zariadenie je vybavené technológiou na ochranu autorských práv vlastníka softvéru podľa príslušných patentov USA a iných práv o duševnom vlastníctve. Použitie tejto technológie je možné len so súhlasom spoločnosti Macrovision a je určené len pre domáce alebo iné obmedzené využívanie, kým spoločnosť Macrovision neuvedie inak. Spätné upravovanie a disasemblovanie sú zakázané.
- “AVCHD” a logo “AVCHD” sú obchodné značky spoločnosti Panasonic Corporation a Sony Corporation.
- Java a všetky obchodné značky a logá vzťahujúce sa na Java sú obchodné značky alebo ochranné známky spoločnosti Sun Microsystems, Inc. v USA a ďalších krajinách.
- “XMB”, “XMB” a “cross media bar” sú obchodné značky spoločnosti Sony Corporation a Sony Computer Entertainment Inc.
- Tento produkt disponuje rozhraním High-Definition Multimedia Interface (HDMI™). HDMI, logo HDMI a High-Definition Multimedia Interface sú obchodné značky alebo ochranné známky spoločnosti HDMI Licensing LLC.
- “Blu-ray Disc” je obchodná značka.
- Logá “Blu-ray Disc”, “DVD+RW”, “DVD-RW”, “DVD+R”, “DVD-R”, “DVD VIDEO” a “CD” sú obchodné značky.
- “BD-LIVE”, logo “BD-LIVE” a “BONUSVIEW” sú obchodné značky asociácie Blu-ray Disc Association.
- “Blu-ray 3D” a logo “Blu-ray 3D” sú obchodné značky asociácie Blu-ray Disc Association.
- “x.v.Colour” a logo “x.v.Colour” sú obchodné značky spoločnosti Sony Corporation.
- “BRAVIA” je obchodná značka spoločnosti Sony Corporation.
- “PhotoTV HD” a logo “PhotoTV HD” sú obchodné značky spoločnosti Sony Corporation.
- Technológia kódovania audio signálu MPEG Layer-3 a patenty sa používajú v licencií spoločnosti Fraunhofer IIS a Thomson.
- DivX®, DivX Certified® a príslušné logá sú ochranné známky spoločnosti DivX, Inc. a používajú sa na základe licencie.
- Windows Media je ochranná známka alebo obchodná značka spoločnosti Microsoft Corporation v USA a/alebo ďalších krajinách. Tento produkt je chránený určitými zákonmi o duševnom vlastníctve spoločnosti Microsoft Corporation. Používanie alebo distribúcia technológií používaných v tomto produkte je bez potrebnej licencie od spoločnosti Microsoft alebo je autorizovaných subdodávateľov zakázaná.

- Technológiu rozpoznania audio a video súborov a súvisiacich údajov poskytuje spoločnosť Gracenote®. Gracenote je priemyselný štandard pre technológiu rozpoznávania audio súborov a poskytovanie súvisiacich obsahov.

Viac informácií sa dozviete na web-stránke [www.gracenote.com](http://www.gracenote.com).

CD, DVD, Blu-ray Disc, audio a video súvisiace údaje od spoločnosti Gracenote, Inc., autorské práva © 2000 - súčasnosť Gracenote. Gracenote softvér, autorské práva © 2000 - súčasnosť Gracenote. Tento produkt a služby využívajú jeden alebo viac patentov, ktoré vlastní spoločnosť Gracenote. Neúplný zoznam aplikovaných patentov spoločnosti Gracenote nájdete na jej web-stránke. Gracenote, CDDB, MusicID, MediaVOCS, logo a značka Gracenote a logo "Powered by Gracenote" sú ochranné známky alebo obchodné značky spoločnosti Gracenote v USA a/alebo ďalších krajinách.



- Logo Wi-Fi CERTIFIED™ je identifikačná značka aliancie Wi-Fi Alliance.
- Značka Wi-Fi Protected Setup™ je značkou aliancie Wi-Fi Alliance.
- "Wi-Fi CERTIFIED™" a "Wi-Fi Protected Setup™" sú obchodné značky aliancie Wi-Fi Alliance.
- DLNA®, logo DLNA a DLNA CERTIFIED® sú obchodné značky, servisné značky a identifikačné značky aliancie Digital Living Network Alliance.
- Ostatné názvy systémov a produktov sú všeobecne obchodnými značkami alebo ochrannými známkami príslušných výrobcov. V tomto návode sa označenia ™ a ® nepoužívajú.

## Číselné kódy TVP, ktoré je možné ovládať

Pri zatlačení **-TV- I/⏪** zadajte číselnými tlačidlami kód výrobcu TVP.

Ak je uvedených viac kódov než jeden, skúšajte postupne zadávať všetky, kým nenájdete kód prislúchajúci vášmu TVP.

Výrobca	Číselný kód
Sony	01 (výrobné nastavenie)
Hitachi	24
LG/Goldstar	76
Loewe	45
Panasonic	17, 49
Philips	06, 08, 72
Samsung	71
Sharp	29
Toshiba	38

## Tabuľka kódov jazykov

Podrobnosti pozri “BD/DVD Viewing Settings (Nastavenia pre prehrávanie DB/DVD diskov)” (str. 25).

Pravopis jazykov zodpovedá štandardu ISO 639: 1988 (E/F).

Kód	Jazyk						
1027	Afar	1186	Scots Gaelic	1349	Macedonian	1511	Albanian
1028	Abkhazian	1194	Galician	1350	Malayalam	1512	Serbian
1032	Afrikaans	1196	Guarani	1352	Mongolian	1513	Siswati; Swati
1039	Amharic	1203	Gujarati	1353	Moldavian	1514	Sesotho; Sotho
1044	Arabic	1209	Hausa	1356	Marathi		southern
1045	Assamese	1217	Hindi	1357	Malay	1515	Sundanese
1051	Aymara	1226	Croatian	1358	Malese; Maltese	1516	Swedish
1052	Azerbajjani	1229	Hungarian	1363	Burmese	1517	Swahili
1053	Bashkir	1233	Armenian	1365	Nauru	1521	Tamil
1057	Byelorussian	1235	Interlingua	1369	Nepali	1525	Telugu
1059	Bulgarian	1239	Interlingue	1376	Dutch	1527	Tajik
1060	Bihari	1245	Inupiak	1379	Norwegian	1528	Thai
1061	Bislama	1248	Indonesian	1393	Occitan	1529	Tigrinya
1066	Bengali	1253	Icelandic	1403	Oromo	1531	Turkmen
1067	Tibetan	1254	Italian	1408	Oriya	1532	Tagalog
1070	Breton	1257	Hebrew	1417	Punjabi; Panjabi	1534	Setswana; Tswana
1079	Catalan	1261	Japanese	1428	Polish	1535	Tonga;
1093	Corsican	1269	Yiddish	1435	Pashto; Pushto		Tonga islands
1097	Czech	1283	Javanese	1436	Portuguese	1538	Turkish
1103	Welsh	1287	Georgian	1463	Quechua	1539	Tsonga
1105	Danish	1297	Kazakh	1481	Rhaeto-Romance	1540	Tatar
1109	German	1298	Greenlandic;	1482	Kirundi; Rundi	1543	Twi
1130	Bhutani; Dzongkha		Kalaallisut	1483	Romanian	1557	Ukrainian
1142	Greek	1299	Cambodian; Khmer	1489	Russian	1564	Urdu
1144	English	1300	Kannada	1491	Kinyarwanda	1572	Uzbek
1145	Esperanto	1301	Korean	1495	Sanskrit	1581	Vietnamese
1149	Spanish	1305	Kashmiri	1498	Sindhi	1587	Volapük
1150	Estonian	1307	Kurdish	1501	Sangho; Sango	1613	Wolof
1151	Basque	1311	Kirghiz	1502	Serbo-Croatian	1632	Xhosa
1157	Persian	1313	Latin	1503	Singhalese;	1665	Yoruba
1165	Finnish	1326	Lingala		Sinhalese	1684	Chinese
1166	Fiji	1327	Laotian; Lao	1505	Slovak	1697	Zulu
1171	Faroese	1332	Lithuanian	1506	Slovenian	1703	Bez uvedenia
1174	French	1334	Latvian	1507	Samoaan		
1181	Frisian	1345	Malagasy	1508	Shona		
1183	Irish	1347	Maori	1509	Somali		

## Kódy oblastí Parental Control

Podrobnosti pozri “Parental Control Area Code (Kódy oblastí Parental Control)” (str. 25).

### Číslo, Oblast' (Kód)

2044, Argentína (ar)	2219, Hong Kong (hk)	2427, Pakistan (pk)
2047, Austrália (au)	2248, India (in)	2424, Filipíny (ph)
2046, Rakúsko (at)	2238, Indonézia (id)	2428, Poľsko (pl)
2057, Belgicko (be)	2239, Irsko (ie)	2436, Portugalsko (pt)
2070, Brazília (br)	2254, Taliansko (it)	2489, Rusko (ru)
2090, Chile (cl)	2276, Japonsko (jp)	2501, Singapur (sg)
2092, Čína (cn)	2304, Kórea (kr)	2149, Španielsko (es)
2093, Kolumbia (co)	2333, Luxembursko (lu)	2499, Švédsko (se)
2115, Dánsko (dk)	2363, Malajzia (my)	2086, Švajčiarsko (ch)
2165, Fínsko (fi)	2362, Mexiko (mx)	2543, Taiwan (tw)
2174, Francúzsko (fr)	2376, Holandsko (nl)	2528, Thajsko (th)
2109, Nemecko (de)	2390, Nový Zéland (nz)	2184, Veľká Británia (gb)
2200, Grécko (gr)	2379, Nórsko (no)	

# Index

Výrazy v úvodzokách sa zobrazujú v OSD zobrazeniach na obrazovke.

## Symboly

♡ (oblíbené) 9

## Číslice

3D 17

“3D Output Setting” 22

## A

Aktualizácia softvéru 22, 27

AUDIO 9

“Audio Settings” 24

“Auto Standby” 26

## B

Batérie 11

“BD/DVD Viewing Settings” 25

BD-LIVE 16

BD-R 33

BD-RE 33

Blu-ray Disc 33

BONUSVIEW 16

BRAVIA Internet Video 18

BRAVIA Sync 31, 35

## C

CD 33

“Control for HDMI”

26, 31, 35

## D

Dátový tok 30

Deep Colour 23

Diaľkové ovládanie 9, 11

“Dimmer” 26

Disky, ktoré je možné prehrávať 33

DISPLAY 10

DLNA 18, 27

Dolby Digital 24

“DSD Output Mode” 24

DTS 24

DVD 33

## E

“Easy Setup” 14, 28

## F

Farebné tlačidlá 9

## G

“Gracenote Settings” 27

## H

HDMI 23, 24

HOME 10, 21

Menu Home

(Hlavné Menu) 21

## CH

Child Lock 8, 32

## I

Informácie o prehrávaní 17

Internetový obsah 9, 18

“IP Content Noise

Reduction” 19

## L

Language Follow 35

## M

MAC adresa 27

“Music Settings” 26

## N

“Network Settings” 27

“Network Update” 22

## O

Obnovenie prehrávania 10, 32

One-Touch Play 35

OPTIONS 10

“OSD” 26

## P

Parental Control 25

“Parental Control Settings” 25

POP UP/MENU 9

Pripojenie

AV zosilňovača  
(receiver) 13

Siete 15

TVP 12

## Q

“Quick Start Mode” 26

## R

Regionálny kód 34

“Resetting” 28

Resetovanie prehrávača 28

Riešenie problémov 29

## S

“Screen Settings” 22

“Setup” 21

SUBTITLE 9

System Power-Off 35

“System Settings” 26

## T

THEATRE 9, 35

TOP MENU 9

“TV Screen Size Setting  
for 3D” 22

“TV Type” 22

## U

Update 22

USB 17

## W

WEP 36

WPA2-PSK (AES) 36

WPA2-PSK (TKIP) 36

WPA-PSK (AES) 36

WPA-PSK (TKIP) 36

<http://www.sony.net/>

Sony Corporation Printed in Czech Republic (EU)

CZ



**Nakládání s nepotřebným elektrickým a elektronickým zařízením (platné v Evropské unii a dalších evropských státech uplatňujících oddělený systém sběru)**

Tento symbol umístěný na výrobku nebo jeho balení upozorňuje, že by s výrobkem po ukončení jeho životnosti nemělo být nakládáno jako s běžným odpadem z domácnosti. Místo toho by měl být odložen do sběrného místa určeného k recyklaci elektronických výrobků a zařízení. Dodržením této instrukce zabráníte negativním dopadům na životní prostředí a zdraví lidí, které naopak může být ohroženo nesprávným nakládáním s výrobkem při jeho likvidaci. Recyklováním materiálů, z nichž je výrobek vyroben, pomůžete zachovat přírodní zdroje. Pro získání dalších informací o recyklaci tohoto výrobku kontaktujte prosím místní orgány státní správy, místní firmu zabezpečující likvidaci a sběr odpadů nebo prodejnu, v níž jste výrobek zakoupili.

<http://www.sony.net/>

Sony Corporation Printed in Czech Republic (EU)

SK



**Likvidácia starých elektrických a elektronických zariadení (Platí v Európskej únii a ostatných európskych krajinách so zavedeným separovaným zberom)**

Tento symbol na výrobku alebo obale znamená, že s výrobkom nemôže byť nakladané ako s domovým odpadom. Miesto toho je potrebné ho doručiť do vyhradeného zberného miesta na recykláciu elektrozariadení. Tým, že zaistíte správne zneškodnenie, pomôžete zabrániť potencionálnemu negatívnemu vplyvu na životné prostredie a ľudské zdravie, ktoré by v opačnom prípade hrozilo pri nesprávnom nakladaní s týmto výrobkom. Recyklácia materiálov pomáha uchovávať prírodné zdroje. Pre získanie ďalších podrobných informácií o recyklácii tohoto výrobku kontaktujte prosím váš miestny alebo obecný úrad, miestnu službu pre zber domového odpadu alebo predajňu, kde ste výrobok zakúpili.