

**SONY**<sup>®</sup>

4-261-092-11(1)



ICG9



CZ

## Návod k obsluze

Blu-ray<sup>™</sup>/DVD přehrávač  
BDP-S380/S383

SK

## Návod na použitie

Blu-ray<sup>™</sup>/DVD prehrávač  
BDP-S380/S383





## Návod k obsluze

Blu-ray™/DVD přehrávač  
BDP-S380/S383

# VAROVÁNÍ

Abyste zabránili nebezpečí vzniku požáru nebo úrazu elektrickým proudem, nevystavujte tento přístroj dešti ani vlhkosti.

Abyste předešli nebezpečí úrazu elektrickým proudem, neotevírejte skříňku přístroje. Opravy světe pouze kvalifikovanému servisnímu technikovi.

Výměnu napájecího kabelu smí provádět pouze autorizovaný servis.

Baterie nebo přístroje s vloženými bateriemi nevystavujte nadměrnému teplu, jako například přímému slunečnímu světlu, ohni apod.

## UPOZORNĚNÍ

Použití optických přístrojů s tímto přístrojem zvyšuje nebezpečí poškození zraku. Vzhledem k tomu, že laserový paprsek používaný v tomto Blu-ray/DVD přehrávači je nebezpečný pro oči, nepokoušejte se otevírat skříňku přístroje. Opravy světe pouze kvalifikovanému servisnímu technikovi.



Tento štítek je umístěn na ochranném krytu laseru uvnitř přístroje.

## Pro zákazníky v Evropě



Tento přístroj je klasifikován jako laserový výrobek třídy 1. Štítek CLASS 1 LASER PRODUCT je umístěn na zadní straně přístroje.



## Likvidace starých elektrických a elektronických zařízení (platí v zemích Evropské unie a dalších evropských zemích se systémem tříděného odpadu)

Tento symbol na výrobku nebo jeho obalu znamená, že s tímto výrobkem nesmí být zacházeno jako s běžným domovním odpadem. Místo toho je třeba tento výrobek odnést na příslušné sběrné místo, kde bude provedena

recyklace takového elektrického a elektronického zařízení. Zajištěním správné likvidace výrobku předejdete možným negativním dopadům na životní prostředí a lidské zdraví, které se mohou v opačném případě projevit jako důsledek nesprávné manipulace při likvidaci tohoto výrobku. Recyklace materiálů přispívá k ochraně přírodních zdrojů. Se žádostí o podrobnější informace o recyklaci tohoto výrobku se prosím obraťte na místní úřady, místní služby pro sběr domovního odpadu nebo na obchod, kde jste výrobek zakoupili.

## Pro zákazníky v Austrálii/Novém Zélandu a Indii

Výše uvedený symbol platí v zemích Evropské unie a dalších evropských zemích se systémem tříděného odpadu.



## Likvidace starých baterií (platí v zemích Evropské unie a dalších evropských zemích se systémem tříděného odpadu)

Tento symbol na baterii nebo na jejím obalu znamená, že s baterií dodávanou k tomuto výrobku nesmí být zacházeno jako s běžným domovním odpadem. U některých baterií může být tento symbol doplněn chemickým symbolem. Chemické symboly pro rtuť (Hg) nebo olovo (Pb) jsou uvedeny v případě, že baterie obsahuje více než 0,0005 % rtuti nebo 0,004 % olova. Zajištěním správné likvidace baterií předejdete možným negativním dopadům na životní prostředí a lidské zdraví, které se mohou v opačném případě projevit jako důsledek nesprávné manipulace při likvidaci baterie. Recyklace materiálů přispívá k ochraně přírodních zdrojů.

U výrobků, které vyžadují z důvodu bezpečnosti, funkčnosti nebo zachování integrity dat trvalé připojení k vestavěné baterii, by taková baterie měla být vyměňována pouze kvalifikovaným servisním technikem. Pro zajištění správné likvidace baterie odnesete výrobek na konci jeho životnosti na příslušné sběrné místo, kde bude provedena recyklace takového elektrického a elektronického zařízení.

U ostatních baterií si prosím přečtete část popisující postup pro bezpečné vyjmutí baterie z výrobku. Odnesete baterii na příslušné sběrné místo zabývající se recyklací starých baterií.

Se žádostí o podrobnější informace o recyklaci tohoto výrobku nebo baterie se prosím obraťte na místní úřady, místní služby pro sběr domovního odpadu nebo na obchod, kde jste výrobek zakoupili.

## Pro zákazníky v Evropě

Výrobek tohoto výrobku je společnost Sony Corporation, 1-7-1 Konan, Minato-ku, Tokio, 108-0075 Japonsko. Autorizovaným zástupcem pro elektromagnetickou kompatibilitu (EMC) a bezpečnost výrobku je společnost Sony Deutschland GmbH, Hedelfinger Strasse 61, 70327 Stuttgart, Německo. V případě jakýchkoliv záležitostí týkajících se opravy nebo záruky se prosím obraťte na kontaktní adresy uvedené v samostatné servisní nebo záruční dokumentaci.

## Bezpečnostní upozornění

- Abyste předešli nebezpečí vzniku požáru nebo úrazu elektrickým proudem, nepokládejte na přístroj nádoby naplněné tekutinou, jako například vázy.
- Nainstalujte přístroj tak, abyste mohli v případě potíží okamžitě vytáhnout napájecí kabel ze síťové zásuvky.

### Pro zákazníky v evropských zemích a Austrálii/Novém Zélandu

Tento přístroj je určen pro napájení napětím 220 – 240 V střídavých, 50/60 Hz. Zkontrolujte, zda se napájecí napětí přístroje shoduje s napětím ve vaší místní elektrické síti.

## Bezpečnostní pokyny

Toto zařízení bylo testováno a bylo shledáno, že odpovídá omezením stanoveným směrnici EMC při použití propojovacího kabelu, který je kratší než 3 metry.

### Umístění

- Postavte přehrávač na místo s dostatečným odvětráváním, abyste zabránili nárůstu teploty uvnitř přehrávače.
- Neumístějte přehrávač na měkkou podložku, jako je například koberec, který by mohl zakrýt ventilační otvory.
- Neumístějte přehrávač do stísněného prostoru, jako je například polička na knihy nebo podobné místo.
- Neumístějte přehrávač do blízkosti zdrojů tepla nebo na místa vystavená přímému slunečnímu světlu, na prašná místa nebo na místa, kde dochází k mechanickým otřesům.
- Nepoužívejte přehrávač ve venkovních prostorách, ve vozidlech, na lodích nebo na jiných plavidlech.
- Jestliže přehrávač přenesete z chladného do teplého prostředí nebo jej umístíte do místnosti s velmi vysokou vlhkostí, může na optických částech přehrávače zkondenzovat vlhkost. Pokud tato situace nastane, nemusí přehrávač pracovat správně. V takovém případě vyjměte disk a ponechte přehrávač před dalším používáním přibližně půl hodiny zapnutý, dokud se vlhkost neodpaří.
- Neinstalujte přehrávač v nakloněné poloze. Přehrávač je určen pro provoz pouze ve vodorovné poloze.
- Přehrávač by měl být instalován a používán tak, aby byla jeho vzdálenost od těla osoby minimálně 20 cm (kromě končetin: dlaně, zápěstí, chodidla a kotníky).
- Nepokládejte na přehrávač těžké nebo nestabilní předměty.
- Do zásuvky pro disk nevkládejte žádné jiné předměty kromě disků. V opačném případě by mohlo dojít k poškození přehrávače nebo předmětu.
- Před přemísťováním přehrávače vyjměte disk. V opačném případě by se mohl disk poškodit.
- Před přemísťováním přehrávače odpojte napájecí kabel i všechny ostatní kabely.

## Zdroje napájení

- Jestliže je napájecí kabel připojen do síťové zásuvky, není přehrávač odpojen od síťového napájení, a to ani tehdy, pokud je přehrávač vypnutý.
- Pokud nebudete přehrávač delší dobu používat, nzapomeňte odpojit napájecí kabel ze síťové zásuvky. Při odpojování napájecího kabelu vždy uchopte zástrčku; nikdy netahejte za samotný kabel.
- Abyste zabránili poškození napájecího kabelu, dodržujte níže uvedené pokyny. Nepoužívejte poškozený napájecí kabel, protože by mohlo dojít k úrazu elektrickým proudem nebo vzniku požáru:
  - dbejte na to, abyste nepřiskřípli napájecí kabel mezi přehrávač a stěnu, poličku atd.,
  - nepokládejte na napájecí kabel těžké předměty a rovněž netahejte za samotný napájecí kabel.

## Nastavení hlasitosti

Při poslechu pasáží s velmi nízkou úrovní hlasitosti nebo při úplné absenci zvuku nezvyšujte hlasitost. V opačném případě by při přehrávání hlasité pasáže mohlo dojít k poškození vašeho sluchu nebo reprosoustav.

## Čištění

Povrch skříňky přehrávače, panel a ovládací prvky čistěte měkkým hadříkem. Nepoužívejte materiály s brusným účinkem, čisticí prášek ani rozpouštědla, jako je například lih nebo benzín.

## Čisticí disky, čisticí prostředky na čištění disků/optických součástí

Nepoužívejte čisticí disky nebo čisticí prostředky na čištění disků/optických součástí (tekuté nebo ve spreji). Mohlo by dojít k chybné funkci přehrávače.

## Výměna součástí

V případě opravy přehrávače mohou být opravené součásti shromážděny pro opakované použití nebo pro účely recyklace.

## Připojení do konektoru HDMI OUT (Výstup HDMI)

Dodržujte následující pokyny, protože při nesprávném postupu můžete poškodit konektor HDMI OUT (Výstup HDMI) a zástrčku kabelu HDMI:

- Zkontrolujte, zda tvar konektoru HDMI OUT (Výstup HDMI) v zadní části přehrávače odpovídá tvaru zástrčky kabelu HDMI a otočte zástrčku tak, aby ji bylo možné zasunout do konektoru. Ujistěte se, že není zástrčka obrácena opačným směrem nebo nakloněna.

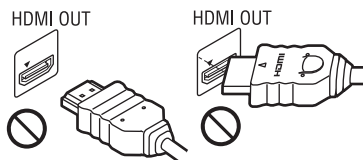

- Při přemísťování přehrávače nezapomeňte odpojit kabel HDMI.



- Při připojování nebo odpojování kabelu HDMI je třeba dbát na to, aby byla zástrčka kabelu HDMI připojována nebo odpojována v přímém směru. Nepokoušejte se připojit zástrčku kabelu HDMI do konektoru HDMI OUT (Výstup HDMI) násilím ani zástrčkou neotáčejte.

## DŮLEŽITÁ POZNÁMKA

Upozornění: Tento přehrávač umožňuje zobrazení statického obrazu nebo OSD nabídek na obrazovce televizoru po neomezeně dlouhou dobu. Pokud ponecháte statický obraz nebo OSD nabídky zobrazeny na obrazovce televizoru příliš dlouho, vystavujete televizor riziku trvalého poškození obrazovky. Televizory s plazmovými panely a projekční televizory jsou na toto zacházení velmi citlivé.

S případnými dotazy nebo problémy, které se týkají vašeho přehrávače, se prosím obraťte na nejbližšího prodejce Sony.

## Ochrana proti kopírování

Mějte prosím na paměti, že jsou na discích Blu-ray™ a DVD používány pokročilé systémy ochrany obsahu. Tyto systémy nazývané AACs (Advanced Access Content System) a CSS (Content Scramble System) mohou obsahovat omezení týkající se přehrávání nebo analogového výstupu a jiné podobné funkce. Ovládání tohoto výrobku a použitá omezení se liší v závislosti na datu zakoupení, jelikož řídicí výbor pro AACs může uplatnit nová pravidla nebo provést jejich změnu po určité době od zakoupení výrobku.

## Autorská práva a obchodní značky

- „AVCHD“ a logo „AVCHD“ jsou obchodní značky společnosti Panasonic Corporation a Sony Corporation.
- Java, logo Java (kávoový šálek) a veškeré značky související s technologií Java jsou obchodní značky nebo registrované obchodní značky společnosti Sun Microsystems, Inc. v USA a dalších zemích.
- „XMB“ a „cross media bar“ jsou obchodní značky společnosti Sony Corporation a Sony Computer Entertainment Inc.
- Tento výrobek je vybaven technologií High-Definition Multimedia Interface (HDMI™). HDMI, logo HDMI a High-Definition Multimedia Interface jsou obchodní značky nebo registrované obchodní značky společnosti HDMI Licensing LLC v USA a dalších zemích.
- „Blu-ray Disc“ je obchodní značka.
- Loga „Blu-ray Disc“, „DVD+RW“, „DVD-RW“, „DVD+R“, „DVD-R“, „DVD VIDEO“ a „CD“ jsou obchodní značky.

- „BD-LIVE“, logo „BD-LIVE“ a „BONUSVIEW“ jsou obchodní značky sdružení Blu-ray Disc Association.
- „x.v.Colour“ a logo „x.v.Colour“ jsou obchodní značky společnosti Sony Corporation.
- „BRAVIA“ je obchodní značka společnosti Sony Corporation.
- „PhotoTV HD“ a logo „PhotoTV HD“ jsou obchodní značky společnosti Sony Corporation.
- Vlastníkem licence a patentů k technologii kódování zvuku MPEG Layer-3 jsou společnosti Fraunhofer IIS a Thomson.
- Windows Media je registrovaná obchodní značka nebo obchodní značka společnosti Microsoft Corporation v USA nebo jiných zemích. Tento výrobek je chráněn určitými právy na ochranu duševního vlastnictví společnosti Microsoft Corporation. Použití nebo rozšiřování takové technologie mimo tento výrobek je bez licence od společnosti Microsoft nebo autorizované dceřiné společnosti Microsoft zakázáno.
- Technologie rozpoznávání hudby a videa a související data jsou poskytována společností Gracenote®. Gracenote představuje průmyslový standard v technologii rozpoznávání hudby a poskytování souvisejícího obsahu. Pro podrobné informace navštivte prosím webovou stránku [www.gracenote.com](http://www.gracenote.com). Data na disku CD, DVD, Blu-ray a data související s hudbou a videem od společnosti Gracenote, Inc., copyright © 2000 - současnost Gracenote. Gracenote software, copyright © 2000 - současnost Gracenote. Tento výrobek a služby mohou být předmětem jednoho nebo několika patentů ve vlastnictví společnosti Gracenote. Viz webovou stránku společnosti Gracenote, kde je uveden neúplný seznam platných patentů Gracenote. Gracenote, CDDb, MusicID, MediaVOCs, logo a logotyp Gracenote a logo „Powered by Gracenote“ jsou registrované obchodní značky nebo obchodní značky společnosti Gracenote v USA nebo jiných zemích.



- Všechny ostatní obchodní značky jsou majetkem příslušných vlastníků.
- Ostatní názvy systémů a výrobků jsou obecné obchodní značky nebo registrované obchodní značky příslušných výrobců. Symboly ™ a ® nejsou v tomto návodu k obsluze vždy uváděny.

# Obsah

VAROVÁNÍ .....	2
Bezpečnostní pokyny .....	3
Popis součástí a ovládacích prvků .....	6

---

## Připojení a nastavení

Krok 1: Připojení přehrávače .....	9
Krok 2: Snadné nastavení .....	11
Připojení k síti LAN .....	11

---

## Přehrávání

Přehrávání disku .....	12
Přehrávání z USB zařízení .....	13
Přehrávání přes síť .....	13
Dostupné možnosti .....	14

---

## Nastavení a úpravy

Použití nabídek nastavení .....	15
[Network Update] (Síťová aktualizace) .....	15
[Screen Settings] (Nastavení obrazovky) .....	15
[Audio Settings] (Nastavení zvuku) .....	17
[BD/DVD Viewing Settings] (Nastavení přehrávání BD/DVD) .....	18
[Parental Control Settings] (Nastavení rodičovského zámku) .....	18
[Music Settings] (Nastavení hudby) .....	19
[System Settings] (Systémová nastavení) .....	19
[Network Settings] (Síťová nastavení) .....	20
[Easy Setup] (Snadné nastavení) .....	20
[Resetting] (Reset) .....	20

---

## Doplňující informace

Řešení problémů .....	21
Technické údaje .....	24
Rejstřík .....	28

# Popis součástí a ovládacích prvků

## Přední panel

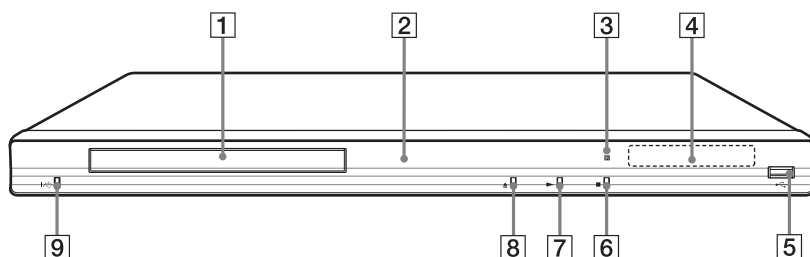

Tlačítko ► je opatřeno výstupkem. Při ovládání přehrávače se orientujte podle tohoto výstupku.

- |  |   |
|--|---|
| <b>1 Zásuvka pro disk</b>  | <b>7 ► (přehrávání)</b>   |
| <b>2 Indikátor napájení</b><br>Pokud je přehrávač zapnutý, svítí bíle.   | <b>8 ▲ (otevření/zavření)</b>   |
| <b>3 Senzor dálkového ovládání</b>   | <b>9 I/⏻ (zapnutí/pohotovostní režim)</b><br>Zapnutí nebo vypnutí přehrávače do pohotovostního režimu.  |
| <b>4 Displej na předním panelu</b><br>►,   : Rozsvítí se při přehrávání nebo pozastavení přehrávání.<br>↺: Rozsvítí se při aktivaci opakovaného přehrávání.<br>HD: Rozsvítí se při výstupu video signálů 720p/1 080i/1 080p. | <b>Uzamknutí zásuvky pro disk (Child Lock) (Dětská pojistka)</b><br>Zásuvku pro disk můžete uzamknout, aby ji nebylo možné nechtěně otevřít. Zapněte přehrávač a podržte stisknuté tlačítko ► na přehrávači déle než 10 sekund. Zásuvka pro disk bude uzamknuta nebo odemknuta. |
| <b>5 ↔ (USB) konektor</b><br>Pro připojení USB zařízení.   |   |
| <b>6 ■ (zastavení)</b>   |   |

## Zadní panel

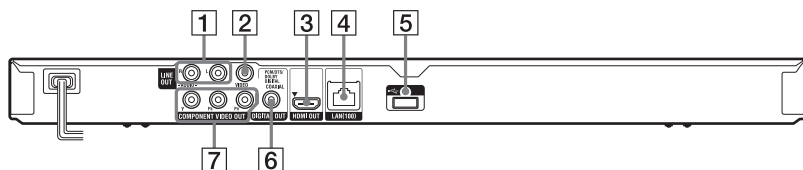

- |  |  |
|--|--|
| <b>1 Konektory LINE OUT (R-AUDIO-L) (Linkový výstup - audio)</b> | <b>3 Konektor HDMI OUT (Výstup HDMI)</b> |
| <b>2 Konektor LINE OUT (VIDEO) (Linkový výstup - video)</b>      | <b>4 Konektor LAN (100)</b>              |
|  | <b>5 Konektor ↔ (USB)</b>                |



- 6 Konektor DIGITAL OUT (COAXIAL) (Digitální výstup - koaxiální)
- 7 Konektory COMPONENT VIDEO OUT (Komponentní video výstup) (Y, P<sub>B</sub>, P<sub>R</sub>)

## Dálkový ovladač

Dostupné funkce dálkového ovladače se liší v závislosti na disku nebo stavu přehrávání.

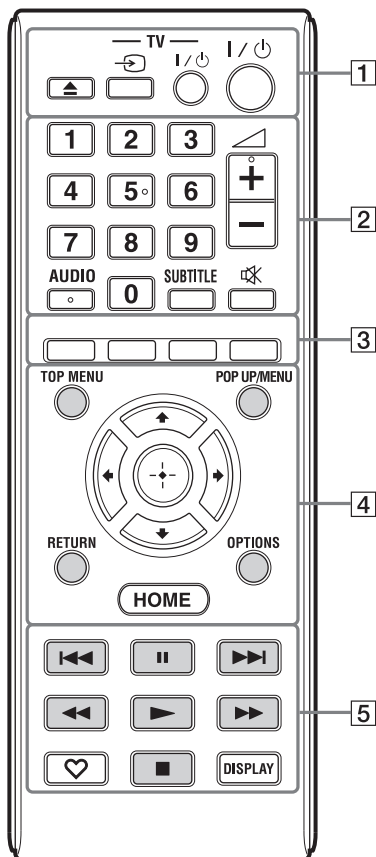

- Tlačítka 5, AUDIO (Zvukový doprovod),  $\triangleleft$  + a  $\blacktriangleright$  jsou opatřena výstupky. Při ovládání přehrávače se orientujte podle těchto výstupků.
- Šedě vyznačená tlačítka budou ve tmě svítit (pouze BDP-S383).

- 1 **▲ (otevření/zavření)**  
Otevření nebo zavření zásuvky pro disk.  
**-TV-  $\rightarrow$  (výběr TV vstupu)**  
Přepínání mezi televizorem a ostatními vstupními zdroji.  
**-TV- I/⏻ (zapnutí/pohotovostní režim TV)**  
Zapnutí nebo vypnutí televizoru do pohotovostního režimu.  
**I/⏻ (zapnutí/pohotovostní režim)**  
Zapnutí nebo vypnutí přehrávače do pohotovostního režimu.
- 2 **Numerická tlačítka (0 - 9)**  
Zadáání čísel titulů/kapitol atd.  
 **$\triangleleft$  +/- (hlasitost)**  
Nastavení hlasitosti televizoru.  
**AUDIO (Zvukový doprovod) (strana 18)**  
Výběr jazyka zvukového doprovodu při přehrávání disků BD-ROM/DVD VIDEO se zvukovými stopami zaznamenanými v několika jazycích. Výběr zvukové stopy na discích CD.  
**SUBTITLE (Titulky) (strana 18)**  
Výběr jazyka titulků při přehrávání disků BD-ROM/DVD VIDEO s titulky zaznamenanými v několika jazycích.  
 **$\otimes$  (vypnutí zvuku)**  
Dočasně vypnutí zvuku.
- 3 **Barevná tlačítka (červené/ zelené/žluté/modré)**  
Snadné provádění interaktivních funkcí.
- 4 **TOP MENU (Hlavní nabídka)**  
Zobrazení nebo skrytí hlavní nabídky disku BD nebo DVD.  
**POP UP/MENU (Překryvná nabídka/nabídka)**  
Zobrazení nebo skrytí překryvné nabídky disku BD-ROM nebo nabídky disku DVD.  
**OPTIONS (Možnosti) (strana 14)**  
Zobrazení nabídky s aktuálně dostupnými možnostmi.
- 5 **HOME (Výchozí nabídka)**  
Zobrazení výchozí nabídky přehrávače. Zobrazení tapety při stisknutí na ikoně kategorie ve výchozí nabídce.

## RETURN (Zpět)

Návrat do předchozí obrazovky.



Posunutí kurzoru pro výběr zobrazené položky.

## Středové tlačítko (ENTER) (Potvrzení)

Potvrzení vybrané položky.

### 5 I◀◀/▶▶I (předchozí/následující)

Přeskočení na předchozí/následující kapitolu, skladbu/stopu nebo soubor.

## II (pozastavení)

Pozastavení nebo obnovení přehrávání.

### ◀◀/▶▶I (vyhledávání vzad/vpřed)

- Při stisknutí během přehrávání se spustí vyhledávání vzad/vpřed. Po každém stisknutí tlačítka během přehrávání videa se bude rychlost vyhledávání měnit.
- Při stisknutí tlačítka na více než jednu sekundu v režimu pozastavení přehrávání spustíte zpomalené přehrávání.
- Krátkým stisknutím tlačítka v režimu pozastavení přehrávání provedete krokování obrazu (přehrávání po jednotlivých snímcích).

## ▶ (přehrávání)

Spuštění nebo obnovení přehrávání.

## ♥ (oblíbené) (strana 14)

Zobrazení internetového obsahu přidaného do seznamu Favourites List (Oblíbené pořady). Můžete uložit až 18 oblíbených internetových pořadů.

## ■ (zastavení)

Zastavení přehrávání a uložení místa zastavení (místa obnovení přehrávání) do paměti.

Místo obnovení přehrávání titulu/skladby/stopy představuje místo posledního zastavení přehrávání nebo poslední fotografii při přehrávání fotografií.

## DISPLAY (Zobrazení) (strana 12)

Zobrazení informací o přehrávání na obrazovce.

## Zobrazení výchozí nabídky

Výchozí nabídka se zobrazí po stisknutí tlačítka HOME (Výchozí nabídka). Pomocí tlačítek ◀/▶ vyberte kategorii. Pomocí tlačítek ↑/↓ vyberte požadovanou položku a stiskněte tlačítko ENTER (Potvrzení).

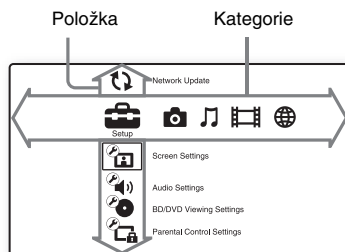

[Setup] (Nastavení): Provedení nastavení přehrávače.

[Photo] (Fotografie): Zobrazení fotografií.

[Music] (Hudba): Přehrávání hudby.

[Video] (Video): Přehrávání videa.

[Network] (Režim kvality obrazu): Zobrazení síťových položek.

## Krok 1: Připojení přehrávače

Napájecí kabel připojte až po připojení všech ostatních kabelů.

Dodávané příslušenství - viz část „Dodávané příslušenství“ (strana 24).

### Připojení k televizoru

Podle vstupních konektorů dostupných na vašem televizoru vyberte jeden z níže uvedených způsobů připojení.

Při připojování dbejte na to, aby barva zástrčky kabelu odpovídala barvě konektoru.

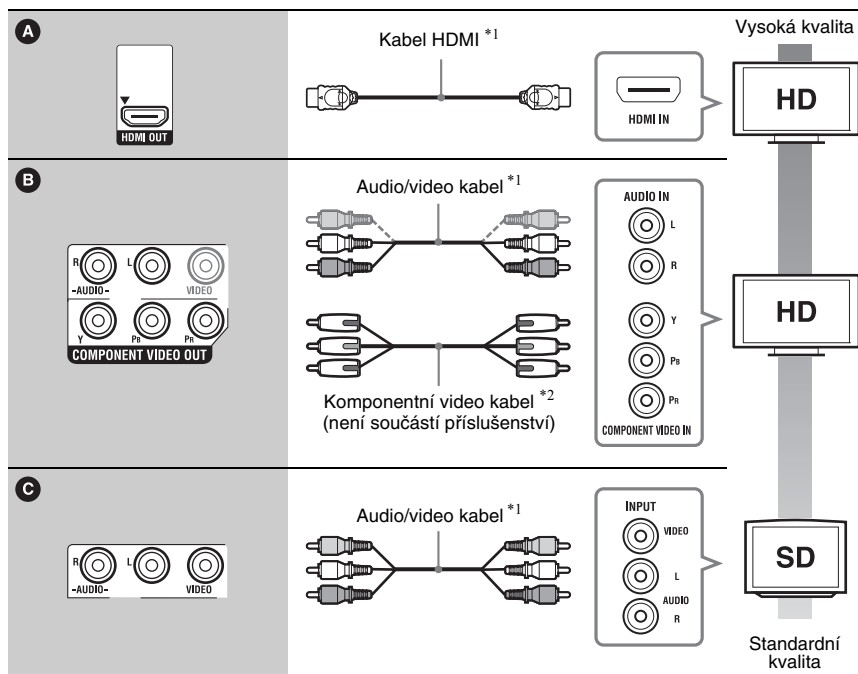
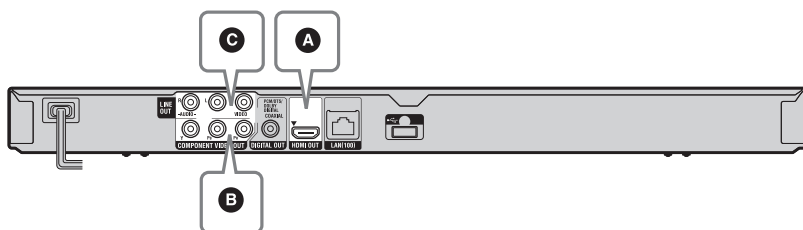

\*1 Viz část „Dodávané příslušenství“ (strana 24).

\*2 Chráněný obsah na discích BD-ROM je na výstupu z konektoru COMPONENT VIDEO OUT (Komponentní video výstup) v rozlišení 480i/576i (strana 4).



Nepřipojujte přehrávač přes videorekordér. Video signály procházející videorekordérem mohou být ohroženy systémy na ochranu autorských práv a obraz může být na televizoru zkrácený.

## Připojení k AV zesilovači (receiveru)

Podle vstupních konektorů dostupných na vašem AV zesilovači (receiveru) vyberte jeden z níže uvedených způsobů připojení. Při výběru způsobu **A** nebo **B** proveďte odpovídající nastavení v nabídce [Audio Settings] (Nastavení zvuku) (strana 17).

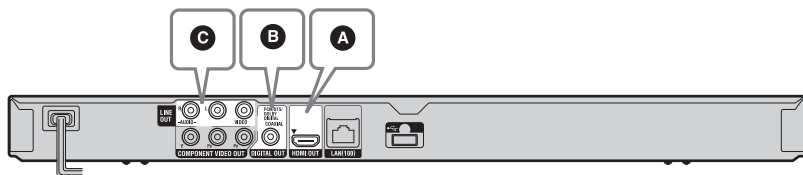

<p><b>A</b></p>	<p>→ Nastavte položku [BD Audio MIX Setting] (Nastavení sloučení zvuku u disku BD) (strana 17).</p>
<p><b>B</b></p>	<p>→ Nastavte položky [Dolby Digital *2] (strana 17) a [DTS *3] (strana 17).</p>
<p><b>C</b></p>	

\*1 Viz část „Dodávané příslušenství“ (strana 24).

\*2 Vyrobeno v licenci od společnosti Dolby Laboratories.  
Dolby, Pro Logic a symbol dvojitého písmene D jsou obchodní značky společnosti Dolby Laboratories.

\*3 Vyrobeno v licenci podle amerických patentů U.S. Patent #: 5451942; 5956674; 5974380; 5978762; 6226616; 6487535; 7212872; 7333929; 7392195; 7272567 a dalších amerických a celosvětově vydaných patentů a nahlášených patentových práv. DTS a Symbol jsou registrované obchodní značky a DTS-HD, DTS-HD Master Audio a loga DTS jsou obchodní značky společností DTS, Inc. Výrobek obsahuje software. © DTS, Inc. Všechna práva vyhrazena.

## Krok 2: Snadné nastavení

### Při prvním zapnutí

Chvilí počkejte, než se přehrávač zapne a spustí se funkce [Easy Setup] (Snadné nastavení).

- 1 Vložte dvě baterie typu R6 (velikosti AA) tak, aby kontakty ⊕ a ⊖ na bateriích odpovídaly značkám uvnitř prostoru pro baterie.

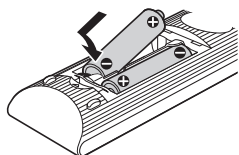

- 2 Připojte přehrávač do síťové zásuvky.



- 3 Stisknutím tlačítka I/⏻ zapněte přehrávač.

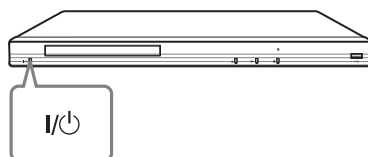

- 4 Zapněte televizor a přepněte vstup na televizoru tak, aby se na obrazovce zobrazil signál z přehrávače.

- 5 Proveďte funkci [Easy Setup] (Snadné nastavení).

Postupujte podle zobrazených pokynů a pomocí tlačítek ←/↑/↓/→ a ENTER (Potvrzení) na dálkovém ovladači proveďte základní nastavení.

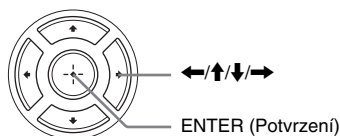

## Připojení k síti LAN

### Wired Setup (Nastavení kabelového připojení)

Připojte kabel LAN do konektoru LAN (100) na přehrávači.

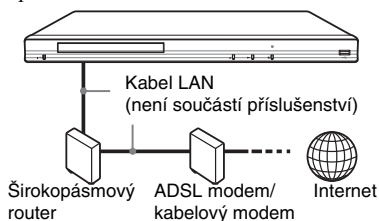

Doporučujeme použít stíněný síťový kabel (kabel LAN, přímý nebo křížený).

### Provedení síťových nastavení

Vyberte nabídku [Network Settings] (Síťová nastavení), položku [Internet Settings] (Nastavení internetu) a možnost [Wired Setup] (Nastavení kabelového připojení) (strana 20) a postupujte podle zobrazených pokynů pro dokončení nastavení.

### USB Wireless Setup (Nastavení bezdrátového USB připojení)

Vypněte přehrávač a připojte USB WLAN adaptér (UWA-BR100, dostupný od října 2010) do USB konektoru na přední nebo zadní straně přehrávače.



USB WLAN adaptér nemusí být v některých zemích/oblastech dostupný.

USB WLAN adaptér

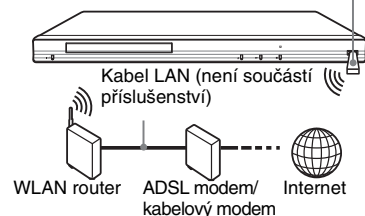

### Provedení síťových nastavení

Vyberte nabídku [Network Settings] (Síťová nastavení), položku [Internet Settings] (Nastavení internetu) a možnost [USB Wireless Setup] (Nastavení bezdrátového USB připojení) (strana 20) a postupujte podle zobrazených pokynů pro dokončení nastavení.

## Přehrávání disku

Disky podporované tímto přehrávačem - viz část „Disky, které lze přehrávat“ (strana 25).



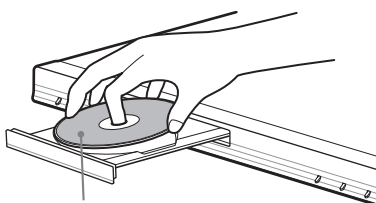

**1** Přepněte vstup na televizoru tak, aby se na obrazovce zobrazil signál z přehrávače.

**2** Stiskněte tlačítko  a vložte disk do zásuvky pro disk.



Přehrávanou stranou směrem dolů

**3** Stisknutím tlačítka  zavřete zásuvku pro disk.

Spustí se přehrávání. Pokud se přehrávání automaticky nespustí, vyberte ikonu  v kategorii  [Video] (Video),  [Music] (Hudba) nebo  [Photo] (Fotografie) a stiskněte tlačítko ENTER (Potvrzení).

### Používání funkce BONUSVIEW (Bonusový materiál)/BD-LIVE (Online obsah BD)

Některé disky BD-ROM s logem \* „BD-LIVE“ obsahují bonusový materiál a další data, která lze stáhnout a přehrát.

\* BD-LIVE™

**1** Připojte USB paměť do USB konektoru na zadní straně přehrávače (strana 6).

Jako lokální úložiště dat použijte USB paměť s kapacitou aspoň 1 GB.

**2** Připravte přehrávač na použití funkce BD-LIVE (Online obsah BD) (platí pouze pro funkci BD-LIVE).

• Připojte přehrávač k síti (strana 11).

• Nastavte položku [BD Internet Connection] (Internetové připojení k obsahu BD) na [Allow] (Povolit) (strana 18).

**3** Vložte disk BD-ROM obsahující funkce BONUSVIEW (Bonusový materiál)/BD-LIVE (Online obsah BD).

Další postup se liší v závislosti na disku. Přečtěte si pokyny uvedené na obalu disku.







Pro vymazání dat uložených na USB paměti vyberte položku [Erase BD Data] (Vymazání dat BD) v nabídce  [Video] (Video) a stiskněte tlačítko ENTER (Potvrzení). Veškerá data uložená ve složce bude budou vymazána.

### Zobrazení informací o přehrávání

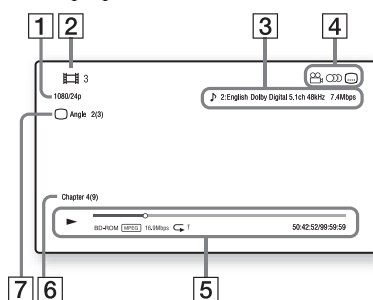
Stisknutím tlačítka DISPLAY (Zobrazení) můžete zkontrolovat informace o přehrávání atd. Zobrazené informace závisí na typu disku a stavu přehrávače.

Příklad: při přehrávání disku BD-ROM



- 1** Výstupní rozlišení/video frekvence
- 2** Číslo nebo název titulu
- 3** Aktuálně vybrané nastavení zvukového doprovodu
- 4** Dostupné funkce ( úhel záběru,  zvukový doprovod,  titulky)
- 5** Informace o přehrávání  
Zobrazení režimu přehrávání, lišty se stavem přehrávání, typu disku, video kodeku, datového toku, typu opakovaného přehrávání, uplynulé doby přehrávání a celkové doby přehrávání.
- 6** Číslo kapitoly
- 7** Aktuálně vybraný úhel záběru

## Přehrávání z USB zařízení

Můžete přehrávat video/hudbu/fotografie z připojeného USB zařízení. USB zařízení podporovaná tímto přehrávačem - viz část „Typy souborů, které lze přehrávat“ (strana 25).

### 1 Připojte USB zařízení do USB konektoru na přehrávači.

Před připojením si přečtěte návod k obsluze USB zařízení.

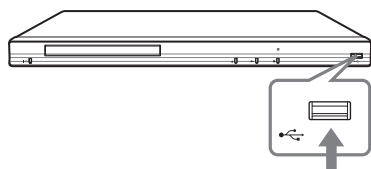

### 2 Pomocí tlačítek $\leftarrow/\rightarrow$ vyberte ve výchozí nabídce ikonu $\text{[Video]}$ (Video), $\text{[Music]}$ (Hudba) nebo $\text{[Photo]}$ (Fotografie).

### 3 Pomocí tlačítek $\uparrow/\downarrow$ vyberte položku $\text{[USB device]}$ (USB zařízení) a stiskněte tlačítko ENTER (Potvrzení).

### 1 Připravte přehrávač na použití funkce BRAVIA Internet Video.

Připojte přehrávač k síti (strana 11).

### 2 Pomocí tlačítek $\leftarrow/\rightarrow$ vyberte ve výchozí nabídce ikonu $\text{[Video]}$ (Video), $\text{[Music]}$ (Hudba) nebo $\text{[Photo]}$ (Fotografie).

### 3 Pomocí tlačítek $\uparrow/\downarrow$ vyberte ikonu poskytovatele internetového obsahu a stiskněte tlačítko ENTER (Potvrzení).

Pokud nebyl získán seznam internetových obsahů, zobrazí se příslušná ikona nebo nová ikona.

### Použití ovládacího panelu

Ovládací panel se zobrazí při spuštění přehrávání video souboru. V závislosti na poskytovateli internetového obsahu se mohou zobrazené položky lišit. Pro opětovné zobrazení stiskněte tlačítko DISPLAY (Zobrazení).

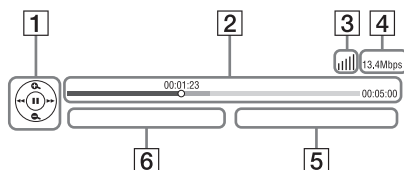

- Ovládací prvky  
Stisknutím tlačítek  $\leftarrow/\uparrow/\downarrow/\rightarrow$  nebo tlačítka ENTER (Potvrzení) provedte požadované operace týkající se přehrávání.
- Lišta se stavem přehrávání  
Stavová lišta, kurzor označující aktuální pozici, doba přehrávání, délka video souboru
- Stav sítě  
 $\text{[Signal strength]}$  indikuje sílu signálu bezdrátového připojení.  
 $\text{[Network icon]}$  indikuje kabelové připojení.
- Přenosová rychlost sítě
- Název následujícího video souboru
- Název aktuálně vybraného video souboru

## Přehrávání přes síť

### Streamování internetového videa pomocí funkce BRAVIA Internet Video

Tato funkce slouží jako brána přinášející vybraný internetový obsah a množství videí na vyžádání přímo do vašeho přehrávače.



Před přehráváním určitého internetového obsahu může být vyžadována registrace prostřednictvím počítače.

## Dostupné možnosti

Po stisknutí tlačítka **OPTIONS** (Možnosti) budou k dispozici různá nastavení a operace týkající se přehrávání. Dostupné položky se liší v závislosti na stavu přehrávání.

### Obecné možnosti

Položky	Podrobnosti
[Playback History] (Historie přehrávání)	Zobrazení titulu v historii přehrávání disku BD-ROM/ DVD-ROM/CD-DA s použitím technologie Gracenote.
[Repeat Setting] (Nastavení opakovaného přehrávání)	Nastavení opakovaného přehrávání.
[Favourites List] (Oblíbené pořady)	Zobrazení seznamu Favourites List (Oblíbené pořady).
[Play/Stop] (Přehrávání/zastavení)	Spuštění nebo zastavení přehrávání.
[Play from start] (Přehrávání od začátku)	Přehrávání položky od začátku.
[Information Display] (Zobrazení informací)	Zobrazení informací o disku BD-ROM/DVD-ROM/CD-DA s použitím technologie Gracenote.
[Database Browser] (Procházení databáze)	Vyhledání souvisejících informací na základě klíčových slov z databáze Gracenote prostřednictvím funkce [Information Display] (Zobrazení informací).
[Search Contents] (Vyhledávání obsahu)	Vyhledání obsahu BRAVIA Internet Video na základě klíčových slov z databáze Gracenote prostřednictvím funkce [Information Display] (Zobrazení informací).
[Add to Favourites] (Přidat mezi oblíbené pořady)	Přidání internetového obsahu do seznamu Favourites List (Oblíbené pořady).
[Remove from Favourites] (Vymazat z oblíbených pořadů)	Vymazání internetového obsahu ze seznamu Favourites List (Oblíbené pořady).

### Pouze kategorie [Video] (Video)

Položky	Podrobnosti
[A/V SYNC] (A/V synchronizace)	Nastavení prodlevy mezi obrazem a zvukem zpožděním výstupu zvuku vzhledem k výstupu obrazu (0 až 120 milisekund).
[Video Settings] (Nastavení obrazu)	<ul style="list-style-type: none"> <li>[Picture Quality Mode] (Režim kvality obrazu): Optimalizace obrazu pro prostředí s různým osvětlením.</li> <li>[BNR]: Potlačení mozaikového blokového šumu v obrazu.</li> <li>[MNR]: Potlačení šumu u kontur obrazu („komáří“ šum).</li> </ul>

Položky	Podrobnosti
[Pause] (Pozastavení)	Pozastavení přehrávání.
[Top Menu] (Hlavní nabídka)	Zobrazení hlavní nabídky disku BD nebo DVD.
[Menu/Popup Menu] (Nabídka/překryvná nabídka)	Zobrazení překryvné nabídky disku BD-ROM nebo nabídky disku DVD.
[Title Search] (Vyhledávání titulů)	Vyhledání titulu na disku BD-ROM/DVD VIDEO a spuštění přehrávání od začátku.
[Chapter Search] (Vyhledávání kapitol)	Vyhledání kapitoly a spuštění přehrávání od začátku.
[Angle] (Úhel záběru)	Změna úhlu záběru při přehrávání disku BD-ROM/ DVD VIDEO se scénami zaznamenanými z různých úhlů.
[IP Content Noise Reduction] (Potlačení šumu u internetového obsahu)	Nastavení kvality obrazu u internetového obsahu.

### Pouze kategorie [Music] (Hudba)

Položky	Podrobnosti
[Add Slideshow BGM] (Přidat zvukový doprovod pro prezentaci)	Použití hudebních souborů na USB paměti pro zvukový doprovod během prezentace.

### Pouze kategorie [Photo] (Fotografie)

Položky	Podrobnosti
[Slideshow Speed] (Rychlost prezentace)	Změna rychlosti prezentace.
[Slideshow Effect] (Efekt při prezentaci)	Nastavení efektu při přehrávání prezentace.
[Slideshow BGM] (Zvukový doprovod při prezentaci)	<ul style="list-style-type: none"> <li>[Off] (Vypnuto): Vypnutí této funkce.</li> <li>[My Music from USB] (Moje hudba z USB): Nastavení hudebních souborů registrovaných v položce [Add Slideshow BGM] (Přidat zvukový doprovod pro prezentaci). Pokud není registrován žádný hudební soubor, zobrazí se nápis [(Not registered)] (Není registrováno).</li> <li>[Play from Music CD] (Přehrávání z hudebního CD): Nastavení skladeb z disku CD-DA.</li> </ul>
[Slideshow] (Prezentace)	Přehrávání prezentace.
[Rotate Left] (Otočení vlevo)	Otočení fotografie o 90° proti směru hodinových ručiček.
[Rotate Right] (Otočení vpravo)	Otočení fotografie o 90° ve směru hodinových ručiček.





## Použití nabídek nastavení

Pokud chcete změnit nastavení přehrávače, vyberte ve výchozí nabídce ikonu  [Setup] (Nastavení).  
Výchozí nastavení jsou podtržena.

- 1 Pomocí tlačítek **←/→** vyberte ve výchozí nabídce ikonu  [Setup] (Nastavení).
- 2 Pomocí tlačítek **↑/↓** vyberte ikonu požadované nabídky a stiskněte tlačítko **ENTER** (Potvrzení).

Ikona	Popis
	<b>[Network Update] (Síťová aktualizace) (strana 15)</b> Aktualizace softwaru přehrávače.
	<b>[Screen Settings] (Nastavení obrazovky) (strana 15)</b> Nastavení obrazu podle typu konektorů použitých pro připojení.
	<b>[Audio Settings] (Nastavení zvuku) (strana 17)</b> Nastavení zvuku podle typu konektorů použitých pro připojení.
	<b>[BD/DVD Viewing Settings] (Nastavení přehrávání BD/DVD) (strana 18)</b> Podrobná nastavení přehrávání disků BD/DVD.
	<b>[Parental Control Settings] (Nastavení rodičovského zámku) (strana 18)</b> Podrobná nastavení funkce Parental Control (Rodičovský zámek).
	<b>[Music Settings] (Nastavení hudby) (strana 19)</b> Podrobná nastavení přehrávání disků Super Audio CD.
	<b>[System Settings] (Systémová nastavení) (strana 19)</b> Nastavení přehrávače.

Ikona	Popis
	<b>[Network Settings] (Síťová nastavení) (strana 20)</b> Podrobná nastavení připojení k síti a internetu.
	<b>[Easy Setup] (Snadné nastavení) (strana 20)</b> Opětovné spuštění funkce Easy Setup (Snadné nastavení) pro provedení základních nastavení.
	<b>[Resetting] (Reset) (strana 20)</b> Obnovení výchozích nastavení přehrávače.

## [Network Update] (Síťová aktualizace)

Pro aktualizaci softwaru přehrávače přes síť vyberte možnost [OK].



- Doporučujeme provádět síťovou aktualizaci přibližně každé 2 měsíce.
- Podrobné informace o funkcích aktualizace získáte na následujících webových stránkách:  
Pro zákazníky v Evropě <http://support.sony-europe.com/>  
Pro zákazníky v Austrálii/Novém Zélandu a Indii <http://www.sony-asia.com/support/>

## [Screen Settings] (Nastavení obrazovky)

### ■ [TV Type] (Typ televizoru)

[16:9]: Tuto možnost vyberte při připojení k širokoúhlému televizoru nebo televizoru s funkcí širokoúhlého režimu.

[4:3]: Tuto možnost vyberte při připojení k televizoru 4:3 bez funkce širokoúhlého režimu.

---

### ■ [Screen Format] (Formát obrazu)

[Original] (Originální): Tuto možnost vyberte při připojení k televizoru s funkcí širokoúhlého režimu. Zobrazení obrazu s poměrem stran 4:3 ve formátu 16:9 i na širokoúhlém televizoru.

[Fixed Aspect Ratio] (Pevný poměr stran): Změna velikosti obrazu tak, aby odpovídal velikosti obrazovky se zachováním originálního poměru stran obrazu.

---

### ■ [DVD Aspect Ratio] (Poměr stran obrazu u DVD)

[Letter Box]: Zobrazení širokoúhlého obrazu s černými pruhy v horní a dolní části.



[Pan & Scan]: Zobrazení obrazu v plné výšce na celou obrazovku s ořiznutím bočních stran.



---

### ■ [Cinema Conversion Mode] (Režim filmové konverze)

[Auto] (Automaticky): Za normálních okolností vyberte tuto možnost. Přehrávač automaticky rozpozná, zda se jedná o video materiál nebo filmový materiál a vybere vhodný způsob konverze.

[Video] (Video): Vždy bude vybrán způsob konverze vhodný pro video materiál bez ohledu na druh materiálu.

---

---

### ■ [Output Video Format] (Formát výstupního video signálu)

[HDMI]: Za normálních okolností vyberte možnost [Auto] (Automaticky).

Pro výstup obrazu v rozlišení zaznamenaném na disku vyberte možnost [Original Resolution] (Originální rozlišení). Pokud je rozlišení nižší než SD, bude zvýšeno na rozlišení SD.

[Component Video] (Komponentní video): Výběr rozlišení, které odpovídá vašemu televizoru.

[Video] (Video): Automatické nastavení nejnižšího rozlišení.



- Při současném připojení konektoru HDMI OUT (Výstup HDMI) a jiných výstupních video konektorů vyberte možnost [Component Video] (Komponentní video).
  - Pokud se při výběru rozlišení u možnosti [HDMI] nebo [Component Video] (Komponentní video) nezobrazí žádný obraz, zkuste použít jiné nastavení.
  - Při připojení prostřednictvím konektorů COMPONENT VIDEO OUT (Komponentní video výstup) a výběru možnosti [Component Video] (Komponentní video) bude přehrávání chráněného obsahu z disku BD-ROM probíhat pouze v rozlišení 480i/576i (strana 4).
- 

### ■ [BD/DVD-ROM 1080/24p Output] (Výstup 1 080/24p z disku BD/DVD-ROM)

[Auto] (Automaticky): Výstup video signálů 1 920 × 1 080p/24 Hz při připojení televizoru kompatibilního s video signály 1 080/24p do konektoru HDMI OUT (Výstup HDMI).

[Off] (Vypnuto): Tuto možnost vyberte, pokud není váš televizor kompatibilní s video signály 1 080/24p.

---

### ■ [YCbCr/RGB (HDMI)]

[Auto] (Automaticky): Automatické rozpoznání typu připojeného televizoru a výběr vhodného nastavení barev.

[YCbCr (4:2:2)]: Výstup video signálů YCbCr 4:2:2.

[YCbCr (4:4:4)]: Výstup video signálů YCbCr 4:4:4.

[RGB]: Výstup video signálů RGB.

---

**■ [HDMI Deep Colour Output] (Výstup HDMI Deep Colour)**

[Auto] (Automaticky): Za normálních okolností vyberte tuto možnost.

[16bit] (16 bitů), [12bit] (12 bitů), [10bit] (10 bitů): Výstup 16bitových/12bitových/10bitových video signálů při připojení televizoru kompatibilního s technologií Deep Colour.

[Off] (Vypnuto): Tuto možnost vyberte, pokud je obraz nestabilní nebo barvy nejsou přirozené.

**■ [Pause Mode] (Režim pauzy)**

[Auto] (Automaticky): Za normálních

okolností vyberte tuto možnost. Dynamický pohyblivý obraz je zobrazen ostře.

[Frame] (Snímek): Zobrazení statického obrazu s vysokým rozlišením.

## [Audio Settings] (Nastavení zvuku)

**■ [Audio (HDMI)] (Zvuk - HDMI)**

[Auto] (Automaticky): Za normálních okolností vyberte tuto možnost. Výstup audio signálů probíhá v závislosti na stavu připojeného HDMI zařízení.

[PCM]: Výstup signálů PCM z konektoru HDMI OUT (Výstup HDMI).

**■ [DSD Output Mode] (Výstupní režim DSD)**

[On] (Zapnuto): Výstup signálů DSD z konektoru HDMI OUT (Výstup HDMI) při přehrávání disku Super Audio CD. Při výběru možnosti [On] (Zapnuto) nebude z ostatních konektorů vystupovat žádný signál.

[Off] (Vypnuto): Výstup signálů PCM z konektoru HDMI OUT (Výstup HDMI) při přehrávání disku Super Audio CD.

**■ [BD Audio MIX Setting] (Nastavení sloučení zvuku u disku BD)**

[On] (Zapnuto): Výstup zvuku získaného sloučením interaktivního a sekundárního zvuku do primárního zvuku.

[Off] (Vypnuto): Výstup pouze primárního zvuku. Tuto možnost vyberte pro výstup HD audio signálů do AV zesilovače (receiveru).

**■ [Dolby Digital]**

[Downmix PCM] (Sloučení PCM): Konverze a výstup lineárních PCM signálů. Tuto možnost vyberte v případě připojení k audio zařízení bez vestavěného dekodéru Dolby Digital.

[Dolby Digital]: Tuto možnost vyberte v případě připojení k audio zařízení s vestavěným dekodérem Dolby Digital.

**■ [DTS]**

[Downmix PCM] (Sloučení PCM): Konverze a výstup lineárních PCM signálů. Tuto možnost vyberte v případě připojení k audio zařízení bez vestavěného dekodéru DTS.

[DTS]: Tuto možnost vyberte v případě připojení k audio zařízení s vestavěným dekodérem DTS.

**■ [DTS Neo:6]**

[Cinema] (Film): Výstup simulovaného vícekanálového zvuku ze dvoukanálových zdrojů prostřednictvím konektoru HDMI OUT (Výstup HDMI) s použitím režimu DTS Neo:6 Cinema (Film) (v závislosti na možnostech připojeného zařízení).

[Music] (Hudba): Výstup simulovaného vícekanálového zvuku ze dvoukanálových zdrojů prostřednictvím konektoru HDMI OUT (Výstup HDMI) s použitím režimu DTS Neo:6 Music (Hudba) (v závislosti na možnostech připojeného zařízení).

[Off] (Vypnuto): Výstup zvuku s originálním počtem kanálů prostřednictvím konektoru HDMI OUT (Výstup HDMI).

**■ [Audio DRC] (Komprese dynamického rozsahu zvuku)**

[Auto] (Automaticky): Přehrávání s dynamickým rozsahem určeným diskem (pouze disk BD-ROM). Ostatní disky budou přehrávány s úrovní [On] (Zapnuto).

[On] (Zapnuto): Přehrávání se standardní úrovní komprese.

[Off] (Vypnuto): Žádná komprese. Je reprodukován dynamičtější zvuk.

**■ [Downmix] (Sloučení)**

[Surround] (Prostorový zvuk): Výstup audio signálů s prostorovými efekty. Tuto možnost vyberte při připojení k audio zařízení, které podporuje formát Dolby Surround (Pro Logic) nebo DTS Neo:6.

[Stereo] (Stereo zvuk): Výstup audio signálů bez prostorových efektů. Tuto možnost vyberte při připojení k audio zařízení, které nepodporuje formát Dolby Surround (Pro Logic) nebo DTS Neo:6.

---



## [BD/DVD Viewing Settings] (Nastavení přehrávání BD/DVD)

---

### ■ [BD/DVD Menu] (Nabídka BD/DVD)

Výběr výchozího jazyka nabídek pro disky BD-ROM nebo DVD VIDEO.

Pokud vyberete možnost [Select Language Code] (Výběr jazykového kódu), zobrazí se obrazovka pro zadání jazykového kódu. Podle části „Seznam jazykových kódů“ (strana 27) zadejte kód vašeho jazyka.

---

### ■ [Audio] (Zvukový doprovod)

Výběr výchozího jazyka zvukového doprovodu pro disky BD-ROM nebo DVD VIDEO.

Při výběru možnosti [Original] (Originální) bude vybrán prioritní jazyk určený diskem. Pokud vyberete možnost [Select Language Code] (Výběr jazykového kódu), zobrazí se obrazovka pro zadání jazykového kódu. Podle části „Seznam jazykových kódů“ (strana 27) zadejte kód vašeho jazyka.

---

### ■ [Subtitle] (Titulky)

Výběr výchozího jazyka titulků pro disky BD-ROM nebo DVD VIDEO.

Pokud vyberete možnost [Select Language Code] (Výběr jazykového kódu), zobrazí se obrazovka pro zadání jazykového kódu. Podle části „Seznam jazykových kódů“ (strana 27) zadejte kód vašeho jazyka.

---

### ■ [BD Hybrid Disc Playback Layer] (Přehrávaná vrstva hybridního disku BD)

[BD]: Přehrávání vrstvy BD.

[DVD/CD]: Přehrávání vrstvy DVD nebo CD.

---

### ■ [BD Internet Connection] (Internetové připojení k obsahu BD)

[Allow] (Povolit): Za normálních okolností vyberte tuto možnost.

[Do not allow] (Zakázat): Zakázání internetového připojení.

---

---



## [Parental Control Settings] (Nastavení rodičovského zámku)

---

### ■ [Password] (Heslo)

Nastavení nebo změna hesla pro funkci Parental Control (Rodičovský zámek). Heslo vám umožňuje nastavit omezení přehrávání disků BD-ROM, DVD VIDEO a internetového obsahu. V případě potřeby můžete pro disky BD-ROM, DVD VIDEO a internetový obsah nastavit odlišné úrovně omezení přehrávání.

---

### ■ [Parental Control Area Code] (Kód oblasti pro rodičovský zámek)

Přehrávání některých disků BD-ROM, DVD VIDEO nebo internetového obsahu může být omezeno podle zeměpisné oblasti. Scény mohou být zablokovány nebo nahrazeny jinými scénami. Postupujte podle zobrazených pokynů a zadejte vaše čtyřciferné heslo.

---

### ■ [BD Parental Control] (Rodičovský zámek pro BD)

Přehrávání některých disků BD-ROM může být omezeno podle věku uživatelů. Scény mohou být zablokovány nebo nahrazeny jinými scénami. Postupujte podle zobrazených pokynů a zadejte vaše čtyřciferné heslo.

---

### ■ [DVD Parental Control] (Rodičovský zámek pro DVD)

Přehrávání některých disků DVD VIDEO může být omezeno podle věku uživatelů. Scény mohou být zablokovány nebo nahrazeny jinými scénami. Postupujte podle zobrazených pokynů a zadejte vaše čtyřciferné heslo.

---

### ■ [Internet Video Parental Control] (Rodičovský zámek pro internetové video)

Přehrávání některého internetového obsahu může být omezeno podle věku uživatelů. Scény mohou být zablokovány nebo nahrazeny jinými scénami. Postupujte podle zobrazených pokynů a zadejte vaše čtyřciferné heslo.

---

### ■ [Internet Video Unrated] (Neohodnocené internetové video)

[Allow] (Povolit): Umožnění přehrávání neohodnoceného internetového obsahu.  
[Block] (Zakázat): Zakázání přehrávání neohodnoceného internetového obsahu.

## [Music Settings] (Nastavení hudby)

### ■ [Super Audio CD Playback Layer] (Přehrávaná vrstva disku Super Audio CD)

[Super Audio CD]: Přehrávání vrstvy Super Audio CD.

[CD]: Přehrávání vrstvy CD.

### ■ [Super Audio CD Playback Channels] (Přehrávané kanály disku Super Audio CD)

[DSD 2ch]: Přehrávání dvoukanálové oblasti.

[DSD Multi]: Přehrávání vícekanálové oblasti.

## [System Settings] (Systémová nastavení)

### ■ [OSD] (Nabídky na obrazovce)

Výběr vašeho jazyka pro OSD nabídky přehrávače.

### ■ [Dimmer] (Jas displeje)

[Bright] (Vysoký): Vysoký jas displeje.

[Dark] (Nízký): Nízký jas displeje.

[Off] (Vypnuto): Vypnutí displeje během přehrávání. V jiném režimu než přehrávání svítí displej s nízkým jasnem.

### ■ [Control for HDMI] (Ovládání přes HDMI)

[On] (Zapnuto): Jsou k dispozici následující funkce BRAVIA Sync:

- One-Touch Play (Přehrávání stisknutím jednoho tlačítka),
- System Power-Off (Vypnutí celého systému),
- Language Follow (Stejný jazyk).

[Off] (Vypnuto): Vypnutí této funkce.



Podrobné informace - viz návod k obsluze připojeného televizoru nebo zařízení.

### ■ [HDMI: Linked to TV-off] (Synchronizace s vypnutím televizoru)

[On] (Zapnuto): Automatické vypnutí přehrávače a HDMI kompatibilních zařízení při přepnutí televizoru do pohotovostního režimu (BRAVIA Sync).

[Off] (Vypnuto): Vypnutí této funkce.

### ■ [Quick Start Mode] (Režim rychlého spuštění)

[On] (Zapnuto): Zkrácení času spuštění při zapnutí přehrávače.

[Off] (Vypnuto): Snížení spotřeby energie v pohotovostním režimu.

### ■ [Auto Standby] (Automatický pohotovostní režim)

[On] (Zapnuto): Aktivace funkce [Auto Standby] (Automatický pohotovostní režim). Pokud po dobu delší než 30 minut nestisknete žádné tlačítko na přehrávači nebo dálkovém ovladači, přepne se přehrávač automaticky do pohotovostního režimu.

[Off] (Vypnuto): Vypnutí této funkce.

### ■ [Auto Display] (Automatické zobrazení)

[On] (Zapnuto): Automatické zobrazení informací na obrazovce při změně přehrávaného titulu, obrazového režimu, audio signálu atd.

[Off] (Vypnuto): Zobrazení informací pouze při stisknutí tlačítka DISPLAY (Zobrazení).

### ■ [Screen Saver] (Spořič obrazovky)

[On] (Zapnuto): Zapnutí spořiče obrazovky. Pokud je zobrazena OSD nabídka a po dobu 10 minut neprovedete žádnou operaci, zobrazí se obrázek spořiče obrazovky.

[Off] (Vypnuto): Vypnutí této funkce.

### ■ [Software Update Notification] (Upozornění na aktualizaci softwaru)

[On] (Zapnuto): Aktivace funkce upozornění na novou verzi softwaru (strana 15).

[Off] (Vypnuto): Vypnutí této funkce.

### ■ [Gracenote Settings] (Nastavení služby Gracenote)

[Auto] (Automaticky): Automatické stahování informací o disku při zastavení přehrávání disku. Připojte přehrávač k síti.

[Manual] (Ručně): Stahování informací o disku při výběru položky [Playback History] (Historie přehrávání) nebo [Information Display] (Zobrazení informací) v nabídce možností.

### ■ [System Information] (Systémové informace)

Zobrazení verze softwaru přehrávače a MAC adresy.

---



## [Network Settings] (Síťová nastavení)

---

### ■ [Internet Settings] (Nastavení internetu)

Nejdříve připojte přehrávač k síti. Podrobné informace - viz část „Připojení k síti LAN“ (strana 11).

[View Network Status] (Zobrazení stavu sítě): Zobrazení aktuálního stavu sítě.

[Wired Setup] (Nastavení kabelového připojení): Tuto možnost vyberte při připojení k širokopásmovému routeru pomocí kabelu LAN.

[USB Wireless Setup] (Nastavení bezdrátového USB připojení): Tuto možnost vyberte, pokud používáte USB WLAN adaptér.



Další podrobné informace najdete na následujících webových stránkách v části FAQ:

Pro zákazníky v Evropě

<http://support.sony-europe.com/>

---

### ■ [Network Connection Diagnostics] (Diagnostika připojení k síti)

Můžete provést diagnostiku sítě a zkontrolovat, zda je připojení k síti provedeno správně.

---

### ■ [Media Remote Device Registration] (Registrace multimediálního dálkového ovladače)

Registrace vašeho zařízení „Media Remote“ (Multimediální dálkový ovladač).

---

### ■ [Registered Media Remote Devices] (Registrované multimediální dálkové ovladače)

Zobrazení seznamu vašich registrovaných zařízení „Media Remote“ (Multimediální dálkový ovladač).

---

---



## [Easy Setup] (Snadné nastavení)

---

Opětovné spuštění funkce [Easy Setup] (Snadné nastavení) pro provedení základních nastavení. Postupujte podle zobrazených pokynů.

---

---



## [Resetting] (Reset)

---

### ■ [Reset to Factory Default Settings] (Obnovení výchozích nastavení)

Můžete vybrat skupinu nastavení a obnovit nastavení přehrávače na výchozí hodnoty. Všechna nastavení v dané skupině budou obnovena na výchozí hodnoty.

---

### ■ [Initialize Personal Information] (Vymazání osobních informací)

Můžete vymazat vaše osobní informace uložené v přehrávači.

---

## Řešení problémů

Pokud se během používání přehrávače setkáte s některým z následujících problémů, pokuste se jej pomoci tohoto průvodce vyřešit ještě předtím, než požádáte o opravu. Jestliže problém přetrvává, obraťte se na vašeho nejbližšího prodejce Sony.

### Obraz

#### Nezobrazuje se žádný obraz nebo není obraz zobrazen správně.

- Zkontrolujte, zda jsou všechny propojovací kabely pevně připojeny (strana 9).
- Přepněte vstup na televizoru tak, aby se zobrazil signál z přehrávače.
- Podržte stisknuté tlačítko **■** na přehrávači déle než 10 sekund pro obnovení rozlišení výstupního video signálu na nejnižší hodnotu.
- V případě HDMI připojení vyzkoušejte následující postup: ① Vypněte přehrávač a znovu jej zapněte. ② Vypněte připojené zařízení a znovu jej zapněte. ③ Odpojte kabel HDMI a znovu jej připojte.
- Konektor HDMI OUT (Výstup HDMI) je připojen k DVI zařízení, které nepodporuje technologii ochrany autorských práv.
- V případě HDMI připojení zkontrolujte nastavení položky [Output Video Format] (Formát výstupního video signálu) v nabídce [Screen Settings] (Nastavení obrazovky) (strana 16).
- Pokud jsou na výstupu rovněž analogové signály, nastavte položku [BD/DVD-ROM 1080/24p Output] (Výstup 1 080/24p z disku BD/DVD-ROM) na [Off] (Vypnuto) v nabídce [Screen Settings] (Nastavení obrazovky) (strana 16).
- U disků BD-ROM zkontrolujte nastavení položky [BD/DVD-ROM 1080/24p Output] (Výstup 1 080/24p z disku BD/DVD-ROM) v nabídce [Screen Settings] (Nastavení obrazovky) (strana 16).

#### Při připojení do konektoru HDMI OUT (Výstup HDMI) se automaticky přepíná jazyk OSD zobrazení.

- Pokud je položka [Control for HDMI] (Ovládání přes HDMI) nastavena na [On] (Zapnuto) (strana 19), přepíná se jazyk OSD zobrazení automaticky podle nastavení jazyka na připojeném televizoru (změňte-li nastavení jazyka na televizoru atd.).

### Zvuk

#### Není přehráván žádný zvuk nebo není zvuk přehráván správně.

- Zkontrolujte, zda jsou všechny propojovací kabely pevně připojeny (strana 9).
- Přepněte vstup na AV zesilovači (receiveru) tak, aby audio signály přehrávače vystupovaly z AV zesilovače (receiveru).
- Pokud audio signály nevystupují z konektoru DIGITAL OUT (COAXIAL) (Digitální výstup - koaxiální)/HDMI OUT (Výstup HDMI), zkontrolujte nastavení zvuku (strana 17).
- V případě HDMI připojení vyzkoušejte následující postup: ① Vypněte přehrávač a znovu jej zapněte. ② Vypněte připojené zařízení a znovu jej zapněte. ③ Odpojte kabel HDMI a znovu jej připojte.
- Pokud je v případě HDMI připojení přehrávač připojen k televizoru přes AV zesilovač (receiver), zkuste připojit kabel HDMI přímo k televizoru. Přečtěte si rovněž návod k obsluze AV zesilovače (receiveru).
- Konektor HDMI OUT (Výstup HDMI) je připojen k DVI zařízení (konektory DVI nepodporují audio signály).
- Zařízení připojené do konektoru HDMI OUT (Výstup HDMI) nepodporuje audio formát přehrávače. Zkontrolujte nastavení zvuku (strana 17).

#### HD audio (Dolby Digital Plus, Dolby TrueHD, DTS-HD High Resolution Audio a DTS-HD Master Audio) není na výstupu jako bitstream (tok bitů).

- Nastavte položku [BD Audio MIX Setting] (Nastavení sloučené zvuku u disku BD) na [Off] (Vypnuto) v nabídce [Audio Settings] (Nastavení zvuku) (strana 17).
- Zkontrolujte, zda připojený AV zesilovač (receiver) podporuje příslušný HD audio formát.

## Interaktivní zvuk není reprodukován.

- ➔ Nastavte položku [BD Audio MIX Setting] (Nastavení sloučení zvuku u disku BD) na [On] (Zapnuto) v nabídce [Audio Settings] (Nastavení zvuku) (strana 17).

## Disk

### Disk se nepřehrává.

- ➔ Disk je znečištěný nebo vzpříčený.
- ➔ Disk je vložen obráceně. Vložte disk tak, aby strana pro přehrávání směřovala dolů.
- ➔ Disk je zaznamenaný ve formátu, který tento přehrávač nepodporuje (strana 25).
- ➔ Přehrávač není schopen přehrát disk, který nebyl správně finalizován.
- ➔ Regionální kód disku BD nebo DVD neodpovídá regionálnímu kódu přehrávače.

## USB zařízení

### Přehrávač nerozpozná připojené USB zařízení.

- ➔ Ujistěte se, že je USB zařízení pevně připojeno do USB konektoru.
- ➔ Zkontrolujte, zda není USB zařízení nebo kabel poškozen.
- ➔ Zkontrolujte, zda je USB zařízení zapnuté.
- ➔ Pokud je USB zařízení připojeno přes USB rozbočovač, připojte USB zařízení přímo k přehrávači.

## BRAVIA Internet Video

### Obraz nebo zvuk je špatný, u některých pořadů dochází ke ztrátě detailů, zejména v případě rychlého pohybu nebo tmavých scén.

- ➔ V závislosti na poskytovateli připojení k internetu může mít obraz/zvuk špatnou kvalitu.
- ➔ Kvalitu obrazu/zvuku lze zlepšit změnou rychlosti připojení. Doporučujeme rychlost připojení aspoň 2,5 Mb/s pro video ve standardním rozlišení (10 Mb/s pro video ve vysokém rozlišení).
- ➔ Některá videa nemusí obsahovat zvuk.

### Obraz je malý.

- ➔ Stiskněte tlačítko ↑ pro zvětšení obrazu.

## Připojení k síti

### Přehrávač se nemůže připojit k síti.

- ➔ Zkontrolujte připojení k síti (strana 11) a síťová nastavení (strana 20).

### Při zapnutí přehrávače se na obrazovce zobrazí zpráva [A new software version is available. Please go to the "Setup" section of the menu and select "Network update" to perform the update.] (Byla zjištěna nová verze softwaru. Proveďte aktualizaci pomocí funkce „Network update“ (Síťová aktualizace) v nabídce „Setup“ (Nastavení).)

- ➔ Přečtěte si část [Network Update] (Síťová aktualizace) (strana 15) a proveďte aktualizaci softwaru přehrávače na novější verzi.

## Control for HDMI (Ovládání přes HDMI) (BRAVIA Sync)

### Funkce [Control for HDMI] (Ovládání přes HDMI) nepracuje (BRAVIA Sync).

- ➔ Zkontrolujte, zda je položka [Control for HDMI] (Ovládání přes HDMI) nastavena na [On] (Zapnuto) (strana 19).
- ➔ Při změně HDMI připojení vypněte přehrávač a znovu jej zapněte.
- ➔ Jestliže dojde k výpadku napájení, nastavte položku [Control for HDMI] (Ovládání přes HDMI) na [Off] (Vypnuto) a potom nastavte položku [Control for HDMI] (Ovládání přes HDMI) opět na [On] (Zapnuto) (strana 19).
- ➔ Zkontrolujte následující body a přečtěte si návod k obsluze dodaný se zařízením:
  - zda je připojené zařízení kompatibilní s funkcí [Control for HDMI] (Ovládání přes HDMI),
  - zda je nastavení funkce [Control for HDMI] (Ovládání přes HDMI) na připojeném zařízení provedeno správně.
- ➔ Pokud připojíte přehrávač k televizoru přes AV zesilovač (receiver):
  - a AV zesilovač (receiver) není kompatibilní s funkcí [Control for HDMI] (Ovládání přes HDMI), nemusí být možné ovládat televizor z přehrávače,



- a změníte HDMI připojení, odpojte a znovu připojte napájecí kabel nebo dojde k výpadku napájení, zkuste provést následující postup: ① Přepněte vstup na AV zesilovači (receiveru) tak, aby se obraz z přehrávače zobrazil na televizoru. ② Nastavte položku [Control for HDMI] (Ovládání přes HDMI) na [Off] (Vypnuto) a potom nastavte položku [Control for HDMI] (Ovládání přes HDMI) opět na [On] (Zapnuto) (strana 19). Přečtěte si rovněž návod k obsluze AV zesilovače (receiveru).

### Funkce System Power-Off (Vypnutí celého systému) nepracuje (BRAVIA Sync).

- ➔ Zkontrolujte, zda jsou položky [Control for HDMI] (Ovládání přes HDMI) a [HDMI: Linked to TV-off] (Synchronizace s vypnutím televizoru) nastaveny na [On] (Zapnuto) (strana 19).

## Ostatní

### Přehrávání se nespustí od začátku obsahu.

- ➔ Stiskněte tlačítko OPTIONS (Možnosti) a vyberte položku [Play from start] (Přehrávání od začátku).

### Přehrávání se nespustí od místa posledního zastavení (místa obnovení přehrávání).

- ➔ Místo obnovení přehrávání může být v závislosti na disku vymazáno z paměti, pokud:
  - otevřete zásuvku pro disk,
  - odpojíte USB zařízení,
  - spustíte přehrávání jiného obsahu,
  - vypnete přehrávač.

### Zásuvka pro disk se neotevře a na displeji na předním panelu se zobrazí nápis „LOCKED“ (Uzamknuto) nebo „TLK ON“ (Aktivováno uzamknutí zásuvky).

- ➔ Pokud je zobrazen nápis „LOCKED“ (Uzamknuto), je přehrávač uzamčen. Pro zrušení funkce Child Lock (Dětská pojistka) podržte stisknuté tlačítko ► na přehrávači, dokud se na displeji na předním panelu nezobrazí nápis „UNLOCK“ (Odemknuto) (strana 6).
- ➔ Pokud je zobrazen nápis „TLK ON“ (Aktivováno uzamknutí zásuvky), obraťte se na vašeho prodejce Sony nebo na místní autorizované servisní středisko Sony.

### Zásuvka pro disk se neotevře a nelze vyjmout disk ani po stisknutí tlačítka ▲.

- ➔ Vyzkoušejte následující: ① Vypněte přehrávač a odpojte napájecí kabel. ② Podržte stisknuté tlačítko ▲ na přehrávači a znovu připojte napájecí kabel. ③ Držte tlačítko ▲ na přehrávači stisknuté, dokud se zásuvka pro disk neotevře. ④ Vyjměte disk. ⑤ Pokud je na displeji na předním panelu zobrazen nápis „OPEN“ (Otevření), podržte stisknuté tlačítko I/⏻ na přehrávači déle než 10 sekund, dokud se přehrávač nevyvzne.

### Na displeji na předním panelu se zobrazí nápis „Exxxx“ nebo „TEM ERR“ (Chyba teploty).

- ➔ Pokud se zobrazí nápis „Exxxx“, obraťte se na nejbližšího prodejce Sony nebo na místní autorizované servisní středisko Sony a sdělte jim chybový kód.
- ➔ Pokud se zobrazí nápis „TEM ERR“ (Chyba teploty), postavte přehrávač na místo s dostatečným odvětráváním, abyste zabránili nárůstu teploty uvnitř přehrávače.

### Přehrávač nereaguje na žádné tlačítko.

- ➔ Uvnitř přehrávače zkondenzovala vlhkost (strana 3).
- ➔ Podržte stisknuté tlačítko I/⏻ na přehrávači déle než 10 sekund, dokud indikátory na displeji na předním panelu nezhasnou. Pokud přehrávač stále nereaguje na žádné tlačítko, odpojte a znovu připojte napájecí kabel.

# Technické údaje

## Systém

**Laser:** polovodičový laser

## Vstupy a výstupy

### (Název konektoru:

typ konektoru/výstupní úroveň/zatěžovací impedance)

### LINE OUT (R-AUDIO-L) (Linkový výstup - audio):

Konektor cinch/2 V<sub>rms</sub>/10 kiloohmů

### DIGITAL OUT (COAXIAL)

(Digitální výstup - koaxiální):

Konektor cinch/0,5 V<sub>s-š</sub>/75 ohmů

### HDMI OUT (Výstup HDMI):

19pinový standardní konektor HDMI

### COMPONENT VIDEO OUT (Komponentní video výstup) (Y, P<sub>B</sub>, P<sub>R</sub>):

Konektor cinch/Y: 1,0 V<sub>s-š</sub>/

P<sub>B</sub>, P<sub>R</sub>: 0,7 V<sub>s-š</sub>/75 ohmů

### LINE OUT VIDEO (Linkový výstup - video):

Konektor cinch/1,0 V<sub>s-š</sub>/75 ohmů

### LAN (100):

Konektor 100BASE-TX

### USB:

USB konektor typu A (pro připojení USB paměti, čtečky paměťových karet, digitálního fotoaparátu a digitální videokamery)

## Obecné údaje

### Požadavky na napájení:

Modely pro Evropu a Austrálii/Nový Zéland:

220 – 240 V střídavých, 50/60Hz

Model pro Indii:

110 – 240 V střídavých, 50/60Hz

Podrobné informace - viz strana 3.

### Příkon:

18 W

### Rozměry (přibližné):

430 mm × 199 mm × 36 mm (šířka/hloubka/výška) včetně vyčnívajících částí

### Hmotnost (přibližná):

1,6 kg

### Provozní teplota:

5 °C až 35 °C

### Provozní vlhkost:

25 % až 80 %

## Dodávané příslušenství

- Audio/video kabel (cinch zástrčka × 3) (1) (pouze model pro Austrálii/Nový Zéland)
- Kabel HDMI (1) (pouze model pro Indii)
- Dálkový ovladač (1)
- Baterie R6 (velikosti AA) (2)

Technické údaje a design výrobku podléhají změnám bez předchozího upozornění.

## Poznámky k diskům

- Abyste udrželi disk v čistotě, držte jej při manipulaci vždy za okraj. Nedotýkejte se záznamového povrchu disku. Nečistoty, otisky prstů nebo škrábance mohou způsobit chybnou funkci.



- Nevystavujte disk přímému slunečnímu světlu nebo zdrojům tepla (jako jsou například výstupy horkého vzduchu) a nenechávejte jej v autě zaparkovaném na slunci, kde může dojít ke značnému nárůstu teploty.
- Po přehrávání vložte disk zpět do ochranného obalu.
- K čištění disku použijte čisticí hadřík. Disk otírejte směrem od středu k okraji.



- K čištění nepoužívejte rozpouštědla, jako je benzín, ředidlo, běžně dostupné čisticí prostředky na čištění disků/optických součástí ani antistatické spreje určené k čištění klasických (vinylových) LP desek.
- Pokud jste potisk disku prováděli sami, nechejte jej před přehráváním disku zaschnout.
- Nepoužívejte následující typy disků:
  - disky určené k čištění optických součástí,
  - disky s nestandardním tvarem (například karta, srdce),
  - disky s nalepenými štítky nebo samolepkami,
  - disky, ze kterých nebyla sejmuta ochranná adhezivní fólie nebo celofánová páska.
- Pokud je záznamová strana disku poškrábaná, nepokoušejte se povrch disku obnovovat.

## Disky, které lze přehrávat

<b>Blu-ray disk</b> *1	BD-ROM BD-R *2/BD-RE *2
<b>DVD</b> *3	DVD-ROM DVD-R/DVD-RW DVD+R/DVD+RW
<b>CD</b> *3	CD-DA (hudební CD) CD-ROM CD-R/CD-RW Super Audio CD

\*1 Jelikož jsou specifikace disků Blu-ray nové a vyvíjí se, nemusí být možné některé disky přehrávat v závislosti na jejich typu a verzi. Zvukový výstup se liší v závislosti na zdroji, připojeném výstupním konektoru a vybraném nastavení zvuku.

\*2 BD-RE: ver. 2.1  
BD-R: ver. 1.1, 1.2, 1.3 včetně disků BD-R s organickými barvivou v jejich záznamových vrstvách (typ LTH)  
Disky BD-R zaznamenané na počítači nebude možné přehrávat, pokud podporují programovací jazyk PostScript.

\*3 Rovněž není možné přehrát disk CD nebo DVD, který nebyl správně finalizován. Více informací najdete v návodu k obsluze záznamového zařízení.

## Disky, které nelze přehrávat

- BD v kazetě
- BDXL
- DVD-RAM
- HD DVD
- DVD Audio
- PHOTO CD
- Datové části disků CD-Extra
- VCD/Super VCD
- Stranu s hudebním materiálem u duálních disků

## Poznámka k diskům

Tento přístroj je určen k přehrávání disků, které odpovídají normě Compact Disc (CD). Duální disky a některé hudební disky zakódované prostřednictvím technologií na ochranu autorských práv nejsou v souladu s normou Compact Disc (CD), a proto je nemusí být možné na tomto přístroji přehrávat.

## Poznámky k funkcím přehrávání disků BD/DVD

Některé funkce přehrávání disků BD/DVD mohou být záměrně přednastaveny výrobcem disku. Vzhledem k tomu, že disky BD/DVD jsou přehrávány v závislosti na obsahu vytvořeném výrobcem, nemusí být některé funkce přehrávání k dispozici.

## Poznámka k dvouvrstvým diskům BD/DVD

Při přepínání vrstev může být výstup přehrávaného obrazu a zvuku dočasně přerušen.

## Regionální kód (pouze disk BD-ROM/DVD VIDEO)

Váš přehrávač má vytištěn regionální kód na zadní straně a bude přehrávat pouze disky BD-ROM/DVD VIDEO se stejným regionálním kódem nebo s označením .

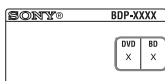

Regionální kód

## Typy souborů, které lze přehrávat

### Video (Video)

Formát souboru	Přípony
MPEG-1 Video/PS *1 MPEG-2 Video/PS, TS *1	„.mpg“ <sup>4</sup> , „.mpeg“ <sup>4</sup> , „.m2ts“ <sup>4</sup> , „.mts“ <sup>4</sup>
MPEG-4 AVC *1	„.mkv“ <sup>4</sup> , „.mp4“ <sup>4</sup> , „.m4v“ <sup>4</sup> , „.m2ts“ <sup>4</sup> , „.mts“ <sup>4</sup>
WMV9 *1	„.wmv“ <sup>4</sup> , „.asf“ <sup>4</sup>
AVCHD	*2
Xvid	„.avi“ <sup>4</sup>

### Music (Hudba)

Formát souboru	Přípony
MP3 (MPEG-1 Audio Layer III)	„.mp3“ <sup>4</sup>
AAC *1*3	„.m4a“ <sup>4</sup>
Standard WMA9 *1*3	„.wma“ <sup>4</sup>
LPCM	„.wav“ <sup>4</sup>

### Photo (Fotografie)

Formát souboru	Přípony
JPEG	„.jpg“ <sup>4</sup> , „.jpeg“ <sup>4</sup>

\*1 Přehrávač není schopen přehrát zakódované soubory, jako například DRM.

\*2 Přehrávač umožňuje přehrávání souborů ve formátu AVCHD, které jsou zaznamenané na digitální videokameře atd. Disk ve formátu AVCHD nebude možné přehrát, pokud nebyl správně finalizován.

\*3 Přehrávač není schopen přehrát zakódované soubory, jako například soubory s bezztrátovou kompresí.



- Některé soubory nemusí být možné v závislosti na formátu nebo způsobu kódování/dekódování přehrát.
- Některé soubory upravené na počítači nemusí být možné přehrát.
- Přehrávač rozpozná následující soubory nebo složky na disku BD, DVD, CD a USB zařízení:
  - složky do 5. úrovně stromové struktury,
  - až 500 souborů v jedné úrovni stromové struktury.
- Některá USB zařízení nemusí být s tímto přehrávačem kompatibilní.
- Přehrávač rozpozná zařízení typu Mass Storage Class (MSC) (jako například flash paměť nebo HDD), zařízení třídy Still Image Capture Device (SICD) a numerickou klávesnici (101) (pouze přední USB konektor).
- Abyste zabránili poškození dat nebo USB paměti nebo jiných zařízení, vypněte přehrávač před připojením nebo odpojením USB paměti nebo jiných zařízení.
- Přehrávač nemusí být schopen plynule přehrávat video soubory s vysokým datovým tokem na disku DATA CD. Pro přehrávání takových souborů doporučujeme použít disk DATA DVD.

## Zabezpečení bezdrátové sítě LAN

Jelikož komunikace přes bezdrátovou síť probíhá prostřednictvím rádiových vln, může být bezdrátový signál poměrně snadno zachytitelný. Kvůli ochraně bezdrátové komunikace podporuje přehrávač různé bezpečnostní funkce. Dbejte na to, abyste provedli správnou konfiguraci bezpečnostních nastavení podle vašeho síťového prostředí.

### ◆ Žádné zabezpečení

Ačkoliv provedení nastavení je v tomto případě snadné, může kdokoliv zachytit bezdrátovou komunikaci nebo se připojit k vaší bezdrátové síti, aniž by k tomu potřeboval jakékoliv důmyslné nástroje. Uvědomte si, že hrozí nebezpečí neoprávněného přístupu nebo příjmu dat.

### ◆ WEP

WEP představuje zabezpečení komunikace, které zabraňuje cizím osobám narušit komunikaci nebo se připojit k vaší bezdrátové síti. WEP je původní technologie zabezpečení, která umožňuje připojení starším zařízením, jež nepodporují TKIP/AES.

### ◆ WPA-PSK (TKIP), WPA2-PSK (TKIP)

TKIP je technologie zabezpečení vyvinutá za účelem odstranění nedostatků technologie WEP. TKIP zajišťuje vyšší úroveň zabezpečení než WEP.

### ◆ WPA-PSK (AES), WPA2-PSK (AES)

AES je technologie zabezpečení, která používá pokročilý způsob zabezpečení odlišný od technologií WEP a TKIP. AES zajišťuje vyšší úroveň zabezpečení než WEP nebo TKIP.

## Kódy televizorů, které je možno dálkově ovládat

Podržte stisknuté tlačítko -TV- I/⏏ a pomocí numerických tlačítek zadejte kód výrobce televizoru.

Pokud je pro některé zařízení uvedeno více kódů, zkuste je postupně zadat, dokud nebude možné televizor dálkovým ovladačem ovládat.

Výrobce	Kód
Sony	01 (výchozí)
Hitachi	24
LG/Goldstar	76
Loewe	45
Panasonic	17, 49
Philips	06, 08, 72
Samsung	71
Sharp	29
Toshiba	38

## Seznam jazykových kódů

Podrobné informace - viz část [BD/DVD Viewing Settings] (Nastavení přehrávání BD/DVD) (strana 18).

Pravopis jazyků odpovídá normě ISO 639: 1988 (E/F).

### Kód Jazyk

1027	Afar	1261	Japanese
1028	Abkhazian	1269	Yiddish
1032	Afrikaans	1283	Javanese
1039	Amharic	1287	Georgian
1044	Arabic	1297	Kazakh
1045	Assamese	1298	Greenlandic;
1051	Aymara		Kalaallisut
1052	Azerbajjani	1299	Cambodian;
1053	Bashkir		Khmer
1057	Byelorussian	1300	Kannada
1059	Bulgarian	1301	Korean
1060	Bihari	1305	Kashmiri
1061	Bislama	1307	Kurdish
1066	Bengali	1311	Kirghiz
1067	Tibetan	1313	Latin
1070	Breton	1326	Lingala
1079	Catalan	1327	Laothian; Lao
1093	Corsican	1332	Lithuanian
1097	Czech	1334	Latvian
1103	Welsh	1345	Malagasy
1105	Danish	1347	Maori
1109	German	1349	Macedonian
1130	Bhutani;	1350	Malayalam
	Dzongkha	1352	Mongolian
1142	Greek	1353	Moldavian
1144	English	1356	Marathi
1145	Esperanto	1357	Malay
1149	Spanish	1358	Malese;
1150	Estonian		Maltese
1151	Basque	1363	Burmese
1157	Persian	1365	Nauru
1165	Finnish	1369	Nepali
1166	Fiji	1376	Dutch
1171	Faroese	1379	Norwegian
1174	French	1393	Occitan
1181	Frisian	1403	Oromo
1183	Irish	1408	Oriya
1186	Scots Gaelic	1417	Punjabi;
1194	Galician		Panjabi
1196	Guarani	1428	Polish
1203	Gujarati	1435	Pashto; Pushto
1209	Hausa	1436	Portuguese
1217	Hindi	1463	Quechua
1226	Croatian	1481	Rhaeto-
1229	Hungarian		Romance
1233	Armenian	1482	Kirundi; Rundi
1235	Interlingua	1483	Romanian
1239	Interlingue	1489	Russian
1245	Inupiak	1491	Kinyarwanda
1248	Indonesian	1495	Sanskrit
1253	Icelandic	1498	Sindhi
1254	Italian	1501	Sangho;
1257	Hebrew		Sango

### Kód Jazyk

1502	Serbo-Croatian	1531	Turkmen
1503	Singhalese; Sinhalese	1532	Tagalog
1505	Slovak	1534	Setswana;
1506	Slovenian		Tswana
1507	Samoan	1535	Tonga; Tonga
1508	Shona	1538	islands
1509	Somali	1539	Turkish
1511	Albanian	1540	Tsonga
1512	Serbian	1543	Tatar
1513	Siswati; Swati	1547	Twi
1514	Sesotho; Sotho southern	1572	Ukrainian
1515	Sundanese	1581	Urdu
1516	Swedish	1582	Uzbek
1517	Swahili	1587	Vietnamese
1521	Tamil	1587	Volapük
1525	Telugu	1613	Wolof
1527	Tajik	1632	Xhosa
1528	Thai	1665	Yoruba
1529	Tigrinya	1684	Chinese
		1697	Zulu
		1703	Neni
			specifikován

### Rodičovský zámeček/kód oblasti

Podrobné informace - viz část [Parental Control Area Code] (Kód oblasti pro rodičovský zámeček) (strana 18).

### Kód Oblast

2044,	Argentina	2333,	Lucembursko
2047,	Austrálie	2363,	Malajsie
2046,	Rakousko	2362,	Mexiko
2057,	Belgie	2376,	Nizozemí
2070,	Brazílie	2390,	Nový Zéland
2090,	Chile	2379,	Norsko
2092,	Čína	2427,	Pákistán
2093,	Kolumbie	2424,	Filipíny
2115,	Dánsko	2428,	Polsko
2165,	Finsko	2436,	Portugalsko
2174,	Francie	2489,	Rusko
2109,	Německo	2501,	Singapur
2200,	Řecko	2149,	Španělsko
2219,	Hong Kong	2499,	Švédsko
2248,	Indie	2086,	Svýcarsko
2238,	Indonésie	2543,	Tchaj-wan
2239,	Irsko	2528,	Thajsko
2254,	Itálie	2184,	Velká Británie
2276,	Japonsko		
2304,	Korea		

# Rejstřík

## Symbols

(oblíbené) 8

## A

Aktualizace 15

Aktualizace softwaru 15,  
19

AUDIO (Zvukový  
doprovod) 7

Audio Settings (Nastavení  
zvuku) 17

Auto Standby  
(Automatický  
pohotovostní režim) 19

## B

Barevná tlačítka 7

BD/DVD Viewing  
Settings (Nastavení  
přehrávání BD/DVD) 18

BD-LIVE (Online obsah  
BD) 12

BD-R 25

BD-RE 25

Bitstream 21

Blu-ray disk 25

BONUSVIEW (Bonusový  
materiál) 12

BRAVIA Internet Video  
13

BRAVIA Sync 22

## C

Child Lock (Dětská  
pojistka) 6, 23

Control for HDMI  
(Ovládání přes HDMI)  
19, 22

## D

Dálkový ovladač 7

Deep Colour 17

Dimmer (Jas displeje) 19

Disky, které lze přehrávat  
25

DISPLAY (Zobrazení) 8

Dolby Digital 17

DSD Output Mode  
(Výstupní režim DSD)  
17

DTS 17

## E

Easy Setup (Snadné  
nastavení) 11, 20

## G

Gracenote Settings  
(Nastavení služby  
Gracenote) 19

## H

HDMI 16, 17

HDMI: Linked to TV-off  
(Synchronizace s  
vypnutím televizoru)  
19, 23

HOME (Výchozí nabídka)  
7

## I

Informace o přehrávání 12

Internetový obsah 8, 13

IP Content Noise  
Reduction (Potlačení  
šumu u internetového  
obsahu) 14

## L

Language Follow (Stejný  
jazyk) 19

## M

MAC adresa 19

Music Settings (Nastavení  
hudby) 19

## N

Network Settings (Síťová  
nastavení) 20

Network Update (Síťová  
aktualizace) 15

## O

Obnovení přehrávání 8, 23

One-Touch Play  
(Přehrávání stisknutím  
jednoho tlačítka) 19

OPTIONS (Možnosti) 7

OSD (Nabídky na  
obrazovce) 19

## P

Parental Control Settings  
(Nastavení  
rodičovského zámku) 18

POP UP/MENU  
(Překryvná nabídka/  
nabídka) 7

Připojení

AV zesilovač  
(receiver) 10

Síť 11

Televizor 9

## Q

Quick Start Mode (Režim  
rychlého spuštění) 19

## R

Regionální kód 25

Řešení problémů 21

Reset přehrávače 20

Resetting (Reset) 20

Rodičovský zámek 18

## S

Screen Settings (Nastavení  
obrazovky) 15

Setup (Nastavení) 15

SUBTITLE (Titulky) 7

System Power-Off  
(Vypnutí celého  
systému) 19

System Settings (Systémová  
nastavení) 19

## T

TOP MENU (Hlavní  
nabídka) 7

TV Type (Typ televizoru) 15

## **U**

USB 13

## **V**

Výchozí nabídka 15

## **W**

WEP 26

WPA2-PSK (AES) 26

WPA2-PSK (TKIP) 26

WPA-PSK (AES) 26

WPA-PSK (TKIP) 26

Software tohoto přehrávače může být v budoucnu aktualizován. Podrobné informace o dostupných aktualizacích jsou uvedeny na následujících webových stránkách:

Pro zákazníky v Evropě

<http://support.sony-europe.com/>

Pro zákazníky v Austrálii/Novém Zélandu a Indii

<http://www.sony-asia.com/support/>



Užitečné rady, doporučení a informace o výrobcích a službách Sony najdete na webových stránkách: [www.sony-europe.com/myproduct/](http://www.sony-europe.com/myproduct/)

POWERED BY



AVCHD™

HDMI



BD-LIVE™

DVD  
VIDEO

COMPACT  
disc  
DIGITAL AUDIO

SUPER AUDIO CD

BRAVIA  
Sync

PhotoTV  
HD

Java  
POWERED

<http://www.sony.net/>





SK

## Návod na použitie

Blu-ray™/DVD prehrávač  
BDP-S380/S383

# VÝSTRAHA

Aby ste predišli riziku vzniku požiaru alebo úrazu elektrickým prúdom, nevystavujte zariadenie dažďu ani vlhkosti.

Aby nedošlo k úrazu elektrickým prúdom, nerozoberajte zariadenie. Prípadné opravy prenehajte na autorizovaný servis.

Výmenu sieťovej šnúry je možné vykonať len v autorizovanom servise.

Batérie ani batérie v zariadení nevystavujte nadmerným teplotám (napr. slnečnému žiareniu, ohňu a pod.).

## UPOZORNENIE

Používanie optických pomôcok spolu s týmto zariadením zvyšuje riziko poškodenia zraku. Laserový lúč použitý v tomto Blu-ray Disc/DVD prehrávači môže poškodiť zrak, preto sa nepokúšajte rozoberať zariadenie.

Prípadné opravy prenehajte na autorizovaný servis.



Tento štítok upozorňujúci na výskyt laserového žiarenia je umiestnený vo vnútri puzdra ochranného krytu lasera.

## Upozornenie pre zákazníkov



Toto zariadenie je klasifikované ako výrobok CLASS 1 LASER (LASEROVÝ VÝROBOK 1. TRIEDY). Označenie CLASS 1 LASER PRODUCT je umiestnené na zadnej strane zariadenia.



## Likvidácia starých elektrických a elektronických zariadení (Platí v Európskej únii a ostatných európskych krajinách so zavedeným separovaným zberom)

Tento symbol na výrobku alebo obale znamená, že s výrobkom nemôže byť nakladané ako s domovým odpadom. Namiesto toho je potrebné ho doručiť do vyhradeného zberného miesta na recykláciu elektrozariadení. Tým, že zaistíte správne zneškodnenie, pomôžete zabrániť potenciálnemu negatívne vplyvu na životné prostredie a ľudské zdravie, ktoré by v opačnom prípade hrozilo pri nesprávnom nakladaní s týmto výrobkom. Recyklácia materiálov pomáha uchovávať prírodné zdroje. Pre získanie ďalších podrobných informácií o recyklácii tohto výrobku kontaktujte prosím váš miestny alebo obecný úrad, miestnu službu pre zber domového odpadu alebo predajňu, kde ste výrobok zakúpili.

## Informácie pre zákazníkov v Austrálii/Novom Zélande a Indii

Tento symbol platí v Európskej únii a ostatných európskych krajinách so zavedeným separovaným zberom.



Pb

## Likvidácia starých akumulátorov a batérií (Platí v Európskej únii a ostatných európskych krajinách so zavedeným separovaným zberom)

Tento symbol na akumulátore/batérii alebo na jeho obale upozorňuje, že akumulátor/batéria nie je možné likvidovať v netriedenom komunálnom odpade. Na určitých akumulátoroch/batériách sa môže tento symbol používať v kombinácii s určitým chemickým symbolom. Chemické symboly pre ortuť (Hg) alebo olovo (Pb) sa dopĺňajú na akumulátory/batérie obsahujúce viac než 0,0005% ortuti alebo 0,004% olova. Tým, že zaistíte správnu likvidáciu akumulátorov/batérií, pomôžete zabrániť potenciálnemu negatívne vplyvu akumulátorov/batérií na životné prostredie a ľudské zdravie, ktoré by v opačnom prípade hrozilo pri nesprávnom nakladaní s akumulátormi/batériami. Recyklácia materiálov pomáha uchovávať prírodné zdroje.

Ak zariadenia musia byť z bezpečnostných a prevádzkových dôvodov alebo kvôli zachovaniu dát neustále napájané zabudovaným akumulátorom/batériou, tento akumulátor/batéria smie vymieňať len kvalifikovaný servisný pracovník.

Pre zabezpečenie správneho nakladania s akumulátorom/batériou odovzdajte zariadenie, ktorému uplynula doba životnosti do zberného strediska prevádzkujúceho recykláciu a likvidáciu odpadu z elektrických a elektronických zariadení.

S ostatnými akumulátormi/batériami nakladajte v zmysle platných miestnych predpisov a noriem. Akumulátory a batérie odovzdajte na vyhradené zberné miesta pre recykláciu použitých akumulátorov a batérií.

Pre získanie ďalších podrobných informácií o recyklácii tohto výrobku alebo akumulátorov/batérií kontaktujte prosím váš miestny alebo obecný úrad, miestnu službu pre zber domového odpadu alebo predajňu, kde ste výrobok zakúpili.

### Upozornenie pre zákazníkov

Výrobcom tohto produktu je spoločnosť Sony Corporation, 1-7-1 Konan Minato-ku Tokyo, 108-0075 Japonsko. Autorizovaným predstaviteľom ohľadom záležitostí týkajúcich sa nariadení EMC a bezpečnosti produktu je spoločnosť Sony Deutschland GmbH, Hedelfinger Strasse 61, 70327 Stuttgart, Nemecko. Ohľadom služieb alebo záručných záležitostí použite adresy uvedené v samostatnom servisnom alebo záručnom liste.

### Bezpečnostné upozornenia

- Aby ste predišli riziku vzniku požiaru alebo úrazu elektrickým prúdom, na zariadenie nekladte nádoby naplnené kvapalinou, napríklad vázy.
- Zariadenie umiestnite tak, aby ste v prípade problému mohli okamžite odpojiť sieťovú šnúru od elektrickej siete.

### Informácie pre zákazníkov v Európe a Austrálii/Novom Zélande

To zariadenie je možné prevádzkovať pri striedavom napätí 220 V – 240 V AC, 50/60 Hz. Skontrolujte, či sa prevádzkové napätie zhoduje s napätím v miestnej elektrickej sieti.

## Bezpečnostné upozornenia

To zariadenie bolo testované a bolo zistené, že spĺňa limity stanovené smernicou EMC pre používanie prepojovacích káblov kratších než 3 metre.

### Umiestnenie

- Zariadenie umiestnite na miesto s dostatočnou ventiláciou, aby sa predišlo jeho prehriatiu.
- Zariadenie neumiestňujte na mäkký povrch, akým je napr. koberec, pretože by mohlo dôjsť k zablokovaniu ventiláčnych otvorov.
- Zariadenie neumiestňujte do uzavretých priestorov, ako sú knižnice alebo vstavané skrinky.
- Zariadenie neumiestňujte do blízkosti tepelných zdrojov alebo na miesta vystavené priamemu slnečnému žiareniu, prašné miesta alebo miesta vystavené mechanickým otrasom.
- Zariadenie neumiestňujte v exteriéri, vo vozidlách, na lodiach ani jachtách.
- Ak zariadenie preniesiete priamo zo studeného prostredia do teplého, alebo ak je zariadenie umiestnené vo veľmi vlhkej miestnosti, na optickom mechanizme zariadenia môže kondenzovať vlhkosť. Ak k tomu dôjde, zariadenie nemusí pracovať správne. V takomto prípade vyberte disk a ponechajte zariadenie zapnuté bez obsluhy približne pol hodiny, kým sa vlhkosť neodparí.

- Zariadenie neumiestňujte na naklonený povrch. Zariadenie je určené len na prevádzku vo vodorovnej polohe.
- Toto zariadenie musí byť inštalované a používané vo vzdialenosti minimálne 20 cm a viac medzi zariadením a ľudským telom (nevzťahuje sa na koncové časti tela: ruky, zápästia, chodidlá a členky).
- Na zariadenie nekladte ťažké ani nestabilné predmety.
- Na nosič disku nekladte iné predmety než disky. Môže dôjsť k poškodeniu zariadenia alebo daného predmetu.
- Pred prenášaním zariadenia vyberte zo zariadenia disk. V opačnom prípade sa môže disk poškodiť.
- Pred premiestňovaním zariadenia odpojte od neho sieťovú šnúru aj ostatné káble.

### Zdroje napájania

- Zariadenie je pod stálym napätím, kým je sieťová šnúra v elektrickej zásuvke, aj keď je samotné zariadenie vypnuté.
- Ak nebudete zariadenie používať dlhší čas, odpojte sieťovú šnúru od elektrickej siete. Pri odpájaní sieťovej šnúry ťahajte za koncovku. Nikdy netahajte za samotnú šnúru.
- Aby nedošlo k poškodeniu sieťovej šnúry, dodržujte nasledovné. Nepoužívajte poškodenú sieťovú šnúru, inak hrozí riziko vzniku požiaru alebo úrazu elektrickým prúdom.
  - Sieťovú šnúru neprecviknite medzi zariadenie a stenu, policu atď.
  - Na sieťovú šnúru nekladte ťažké predmety, ani sieťovú šnúru netahajte.

### Nastavenie hlasitosti

Nezvyšujte hlasitosť počas reprodukcie časti s veľmi nízkou úrovňou zvuku alebo so žiadnym zvukovým signálom. V opačnom prípade môže dôjsť počas prehrávania pasáže s vysokou úrovňou zvuku k poškodeniu reproduktorov a vášho sluchu.

### Čistenie

Skrinku, panel a ovládacie prvky čistite jemnou handričkou. Nepoužívajte žiadne drsné handričky, práškové prostriedky alebo rozpúšťadlá ako lieh alebo benzín.

### Čistiace disky, čističe diskov/šooviek

Nepoužívajte čistiace disky, čističe diskov/šooviek (vrátane typov na mokré a suché čistenie). Môžu zapríčiniť poruchu zariadenia.

### Výmena častí

V prípade opravy zariadenia si môže servisné stredisko ponechať vymenené časti za účelom opätovného použitia alebo recyklácie.

## Poznámky k pripojeniu do konektora HDMI OUT

Dodržiujte nasledovné, aby nesprávnou manipuláciou nedošlo k poškodeniu konektorov HDMI OUT.

- Pozorne zarovnajzte konektor HDMI OUT na zadnej strane prehrávača s HDMI konektorom kábla presne podľa ich tvaru. Konektor nesmie byť naopak ani nakrivo.

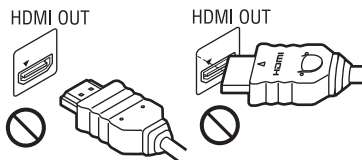

- Pred premiestňovaním prehrávača odpojte HDMI kábel.



- Pri pripájaní alebo odpájaní HDMI kábla držte HDMI konektor rovno. HDMI konektor v konektore HDMI OUT neskrúcajte, ani s ním nemanipulujte násilu.

### DÔLEŽITÉ UPOZORNENIE

Upozornenie: Toto zariadenie je schopné zobrazovať statické video zábery na vašej TV obrazovke aj dlhší čas. Ak na TV obrazovke ponecháte dlhší čas pozastavený obraz alebo zobrazenú ponuku Menu, vystavujete váš TVP riziku trvalého poškodenia obrazovky. Plazmové a projekčné TVP sú na takéto zaobchádzanie obzvlášť citlivé.

Ak máte akékoľvek otázky alebo problémy týkajúce sa zariadenia, kontaktujte najbližšieho predajcu Sony.

### Ochrana pred kopírovaním

Oboznáňte sa s modernými systémami ochrany obsahu používanými pri Blu-ray Disc™ aj DVD médiách. Tieto systémy označované ako AACSS (Advanced Access Content System) a CSS (Content Scramble System) môžu spôsobovať určité obmedzenia prehrávania, analogového výstupného signálu a iných obdobných funkcií. Prevádzka tohto produktu a aplikované obmedzenia sa môžu líšiť podľa dátumu zakúpenia, keďže riadenie AACSS môže po dátume zakúpenia aplikovať alebo zmeniť vlastné pravidlá obmedzení.

### Ochrana autorských práv a obchodné značky

- “AVCHD” a logo “AVCHD” sú obchodné značky spoločnosti Panasonic Corporation a Sony Corporation.
- Java, logo šálky kávy a všetky obchodné značky a logá vzťahujúce sa na Java sú obchodné značky alebo ochranné známky spoločnosti Sun Microsystems, Inc. v USA alebo ďalších krajinách.

- “XMB”, “XMB” a “cross media bar” sú obchodné značky spoločnosti Sony Corporation a Sony Computer Entertainment Inc.
- Tento produkt disponuje rozhraním High-Definition Multimedia Interface (HDMI™). HDMI, logo HDMI a High-Definition Multimedia Interface sú obchodné značky alebo ochranné známky spoločnosti HDMI Licensing LLC v USA a ďalších krajinách.
- “Blu-ray Disc” je obchodná značka.
- Logá “Blu-ray Disc”, “DVD+RW”, “DVD-RW”, “DVD+R”, “DVD-R”, “DVD VIDEO” a “CD” sú obchodné značky.
- “BD-LIVE”, logo “BD-LIVE” a “BONUSVIEW” sú obchodné značky asociácie Blu-ray Disc Association.
- “x.v.Colour” a logo “x.v.Colour” sú obchodné značky spoločnosti Sony Corporation.
- “BRAVIA” je obchodná značka spoločnosti Sony Corporation.
- “PhotoTV HD” a logo “PhotoTV HD” sú obchodné značky spoločnosti Sony Corporation.
- Technológia kódovania audio signálu MPEG Layer-3 a patenty sa používajú v licencií spoločnosti Fraunhofer IIS a Thomson.
- Windows Media je ochranná známka alebo obchodná značka spoločnosti Microsoft Corporation v USA a/alebo ďalších krajinách. Tento produkt je chránený určitými zákonmi o duševnom vlastníctve spoločnosti Microsoft Corporation. Používanie alebo distribúcia technológií používaných v tomto produkte je bez potrebnej licencie od spoločnosti Microsoft alebo jej autorizovaných subdodávateľov zakázaná.
- Technológiu rozpoznania audio súborov a súvisiacich údajov poskytujú spoločnosť Gracenote®. Gracenote je priemyselný štandard pre technológiu rozpoznávania audio súborov a poskytovanie súvisiacich obsahov. Viac informácií sa dozviete na web-stránke [www.gracenote.com](http://www.gracenote.com).
- CD, DVD, Blu-ray Disc, audio a video súvisiace údaje od spoločnosti Gracenote, Inc., copyright © 2000-súčasnosť Gracenote. Gracenote softvér, copyright © 2000-súčasnosť Gracenote. Tento produkt a služby využívajú jeden alebo viac patentov, ktoré vlastní spoločnosť Gracenote. Neúplný zoznam aplikovaných patentov spoločnosti Gracenote nájdete na jej web-stránke. Gracenote, CDDB, MusicID, MediaVOCs, logo a značka Gracenote a logo “Powered by Gracenote” sú ochranné známky alebo obchodné značky spoločnosti Gracenote v USA a/alebo ďalších krajinách.



- Všetky ostatné obchodné značky sú majetkom ich príslušných vlastníkov.
- Ostatné názvy systémov a produktov sú všeobecne obchodnými značkami alebo ochrannými značkami príslušných výrobcov. V tomto návode sa označenia ™ a ® nepoužívajú.

# Obsah

VÝSTRAHA .....	2
Bezpečnostné upozornenia .....	3
Prehľad častí a ovládacích prvkov .....	6

---

## Zapojenia a nastavenia

Krok 1: Pripojenie prehrávača .....	9
Krok 2: Easy Setup (Jednoduché nastavenie) .....	11
Pripojenie k sieti .....	11

---

## Prehrávanie

Prehrávanie disku .....	12
Prehrávanie z USB zariadenia .....	13
Prehrávanie prostredníctvom siete .....	13
Dostupné voľby .....	14

---

## Nastavenia a úpravy

Ponuka nastavení .....	16
[Network Update] (Aktualizácia cez sieť) .....	16
[Screen Settings] (Nastavenia obrazu) .....	16
[Audio Settings] (Audio nastavenia) .....	17
[BD/DVD Viewing Settings] (Nastavenia pre prehrávanie BD/DVD diskov) .....	18
[Parental Control Settings] (Nastavenia rodičovskej zámky) .....	19
[Music Settings] (Nastavenia hudby) .....	19
[System Settings] (Nastavenia systému) .....	19
[Network Settings] (Nastavenia siete) .....	20
[Easy Setup] (Jednoduché nastavenie) .....	20
[Resetting] (Resetovanie) .....	21

---

## Ďalšie informácie

Riešenie problémov .....	22
Technické údaje .....	25
Index .....	29

# Prehľad častí a ovládacích prvkov

## Predný panel

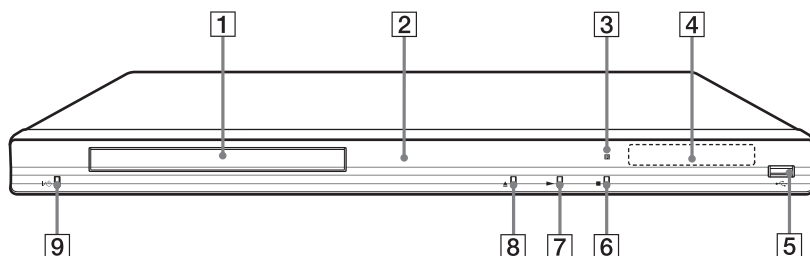

Tlačidlo ► má orientačný hmatový bod. Pri ovládaní prehrávača využívajte hmatový bod na orientáciu medzi tlačidlami.

- 1 **Nosič disku**
- 2 **Indikátor napájania**  
Svieti nabiele, keď je zariadenie zapnuté.
- 3 **Senzor signálov DO**
- 4 **Displej**  
►, ■: Svetí počas prehrávania alebo pozastavenia.  
↶: Svetí pri nastavení funkcie opakovania.  
HD: Svetí, ak sú na výstup vyvedené video signály 720p/1080i/1080p.
- 5 **↔ (USB) konektor**  
Konektor na pripojenie USB zariadenia.
- 6 **■ (zastavenie)**
- 7 **► (prehrávanie)**
- 8 **▲ (otvorenie/zatvorenie)**
- 9 **I/⏻**  
**(zapnutie/pohotovostný režim)**  
Zapnutie prehrávača/prepnutie do pohotovostného režimu.

### Zablokovanie nosiča disku (Child Lock)

Nosič disku je možné zablokovať proti jeho neželanému otváraniu.

Po zapnutí prehrávača zatlačte a pridržte ► na prehrávači na viac ako 10 sekúnd. Nosič disku sa zablokuje alebo odblokuje.

## Zadný panel

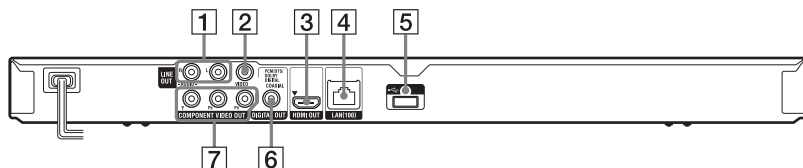

- 1 **Konektory LINE OUT (R-AUDIO-L)**
- 2 **Konektor LINE OUT (VIDEO)**
- 3 **Konektor HDMI OUT**
- 4 **Konektor LAN (100)**
- 5 **↔ (USB) konektor**
- 6 **Konektor DIGITAL OUT (COAXIAL)**
- 7 **Konektory COMPONENT VIDEO OUT (Y, Pb, Pr)**

## Dialkové ovládanie (DO)

Dostupné funkcie na DO sa líšia v závislosti od disku alebo stavu zariadenia.

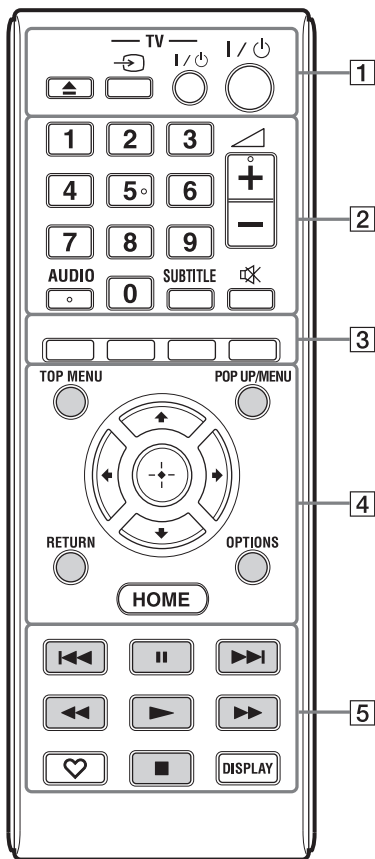

- Tlačidlá 5, AUDIO, ◀ + a ▶ majú orientačné hmatové body. Pri ovládaní prehrávača využívajte hmatový bod na orientáciu medzi tlačidlami.
- Našedo sfarbené tlačidlá svietia v tme (len BDP-S383).

### 1 ▲ (otvorenie/zatvorenie)

Otvorenie alebo zatvorenie nosiča disku.

### -TV- ⇄ (Výber zdroja vstupného signálu na TVP)

Prepínanie medzi TV signálom a inými zdrojmi vstupného signálu.

### -TV- I/⏻ (zapnutie/pohotovostný režim TVP)

Zapnutie TVP alebo prepnutie do pohotovostného režimu.

### I/⏻ (zapnutie/pohotovostný režim)

Zapnutie prehrávača/prepnutie do pohotovostného režimu.

### 2 Číselné tlačidlá (0 - 9)

Výber čísla titulu/kapitoly atď.

### ◀ (hlasitosť) +/-

Nastavenie hlasitosti TVP.

### AUDIO (str. 18)

Výber jazyka zvuku, ak sú na BD-ROM/DVD VIDEO diskoch dostupné viacjazyčné zvukové stopy.

Výber zvukovej stopy na CD diskoch.

### SUBTITLE (str. 18)

Výber jazyka titulkov, ak sú na BD-ROM/DVD VIDEO diskoch dostupné viacjazyčné titulky.

### 🔊 (vypnutie zvuku)

Dočasné vypnutie zvuku.

### 3 Farebné tlačidlá (červené/zelené/žlté/modré)

Tlačidlá s odkazmi na interaktívne funkcie.

### 4 TOP MENU

Zapnutie alebo vypnutie Top Menu BD alebo DVD diskov.

### POP UP/MENU

Zapnutie alebo vypnutie vyskakovacieho Menu BD-ROM diskov alebo Menu DVD diskov.

### OPTIONS (str. 14)

Zobrazenie Menu s dostupnými voľbami na obrazovke.

### HOME

Zobrazenie hlavného Menu (Home) prehrávača.

Ak v hlavnom Menu (Home) stlačíte ikonu kategórie, zobrazí sa obrázok pozadia.

## RETURN

Obnovenie predchádzajúceho zobrazenia.



Zvýraznenie (výber) zobrazených položiek.

## Stredové tlačidlo (ENTER)

Potvrdenie zvolenej položky.

### 5 I◀◀/▶▶I

#### (predchádzajúce/nasledujúce)

Prepnutie na predchádzajúcu/nasledujúcu kapitolu, skladbu alebo súbor.

## II (pozastavenie)

Pozastavenie alebo obnovenie prehrávania.



#### (zrýchlený posuv vzad/vpred)

- Zrýchlený posuv vzad/vpred na disku po stlačení počas prehrávania. Po každom stlačení tlačidla sa mení rýchlosť vyhľadávania.
- Po zatlačení v režime pozastavenia na viac než jednu sekundu sa obraz prehráva spomalene.
- Po krátkom stlačení v režime pozastavenia sa obraz prehráva po jednotlivých snímkach.

## ▶ (prehrávanie)

Spustenie/obnovenie prehrávania.

## ♡ (oblíbené) (str. 14)

Zobrazenie internetového obsahu, ktorý ste zaradili do zoznamu obľúbených obsahov Favourites List. Uložiť môžete až 18 obľúbených internetových obsahov.

## ■ (zastavenie)

Zastavenie prehrávania a uloženie miesta zastavenia prehrávania do pamäte. Miesto obnovenia prehrávania pre titul/stopu (skladbu) je naposledy prehrávané miesto alebo posledne prehrávaný obrázok pre priečinok obrazových súborov.

## DISPLAY (str. 12)

Zobrazenie informácií o prehrávaní na obrazovke.

## Zobrazenie hlavného Menu (Home)

Hlavné Menu zobrazíte stlačením tlačidla HOME. Stláčaním ◀/▶ zvolíte kategóriu. Stláčaním ↑/↓ zvolíte položku, potom stlačte ENTER.

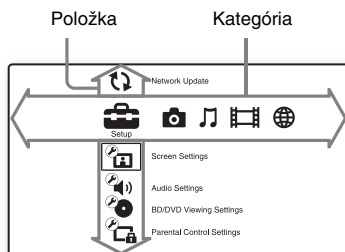

[Setup] (Nastavenie):

Úprava nastavení prehrávača.

[Photo] (Obrazové súbory):

Zobrazenie obrazových súborov.

[Music] (Audio súbory):

Prehrávanie audio súborov.

[Video] (Video súbory):

Prehrávanie video súborov.

[Network] (Sieť):

Zobrazenie položiek siete.



## Krok 1: Pripojenie prehrávača

Sieťový šnúru nepripájajte, kým nevykonáte všetky prepojenia.  
 Dodávané príslušenstvo pozri "Dodávané príslušenstvo" (str. 25).

### Pripojenie k TVP

V závislosti od vstupných konektorov na vašom TVP zvolte jeden z nasledovných spôsobov pripojenia. Pri pripájaní dodržte farebné rozlíšenie koncoviek a konektorov.

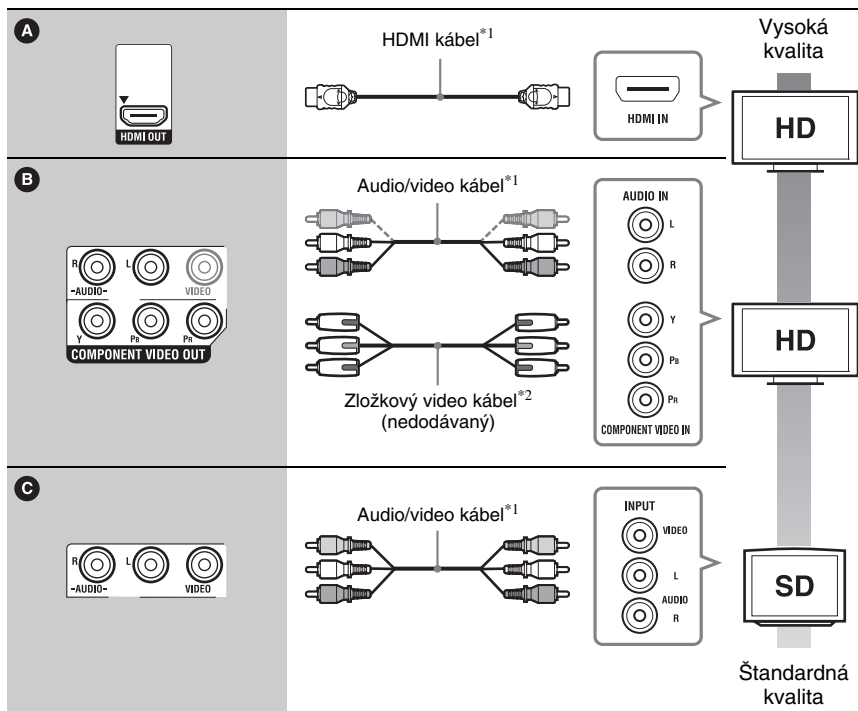
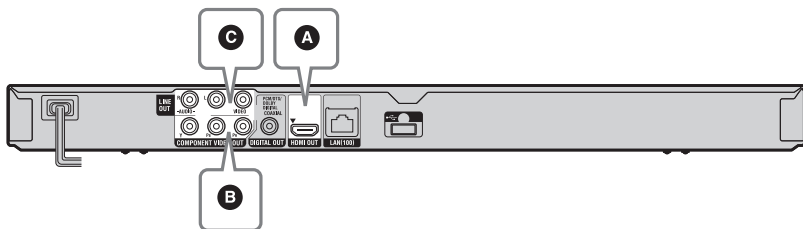

\*<sup>1</sup> Pozri "Dodávané príslušenstvo" (str. 25)

\*<sup>2</sup> Chránený obsah na BD-ROM diskoch sa vyvedie ako signál s rozlíšením 480i/576i na výstup z konektora COMPONENT VIDEO OUT (str. 4).





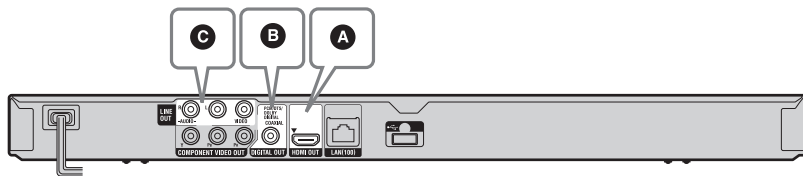

Prehrávač neprepájajte cez VCR. Video signály prechádzajúce cez VCR môžu byť rušené systémami na ochranu autorských práv a obraz na TV obrazovke bude skreslený.

## Pripojenie k AV zosilňovaču (receiveru)

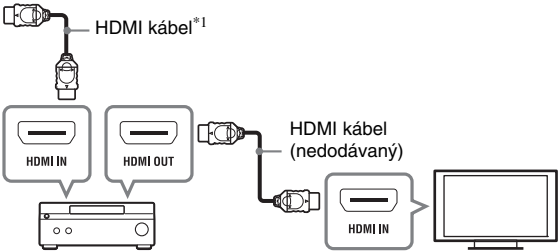
V závislosti od vstupných konektorov na AV zosilňovači (receiveri) zvolíte jeden z nasledovných spôsobov prepojenia. Ak zvolíte **A** alebo **B**, vykonajte vhodné nastavenia v ponuke [Audio Settings] (Audio nastavenia) (str. 17).

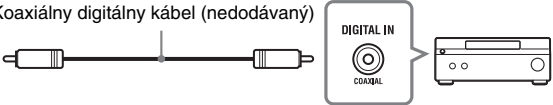

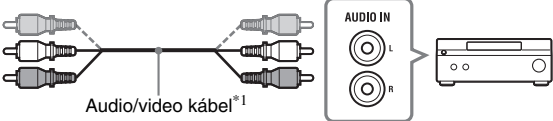
<p><b>A</b></p>  <p>HDMI OUT</p>	 <p>HDMI kábel*<sup>1</sup></p> <p>HDMI kábel (nedodávaný)</p> <p>→ Nastavte [BD Audio MIX Setting] (Nastavenie BD Audio MIX) (str. 18).</p>
<p><b>B</b></p>  <p>PCM/DTS/DOE BY DIGITAL COAXIAL DIGITAL OUT</p>	 <p>Koaxiálny digitálny kábel (nedodávaný)</p> <p>→ Nastavte [Dolby Digital*<sup>2</sup>] (str. 18) a [DTS*<sup>3</sup>] (str. 18).</p>
<p><b>C</b></p>  <p>R L VIDEO -AUDIO-</p>	 <p>Audio/video kábel*<sup>1</sup></p>

\*<sup>1</sup> Pozri "Dodávané príslušenstvo" (str. 25).

\*<sup>2</sup> Vyrobené v licencií spoločnosti Dolby Laboratories.  
Dolby, Pro Logic a symbol dvojité-D sú obchodné značky spoločnosti Dolby Laboratories.

\*<sup>3</sup> Vyrobené v licencií podľa patentov USA č.: 5 451 942, 5 956 674, 5 974 380, 5 978 762, 6 226 616, 6 487 535, 7 212 872, 7 333 929, 7 392 195, 7 272 567 a ďalších udelených a registrovaných patentov v USA a v iných krajinách. DTS a symbol sú ochranné známky a DTS-HD, DTS-HD Master Audio a logá DTS sú obchodné značky spoločnosti DTS, Inc. Produkt obsahuje softvér. © DTS, Inc. Všetky práva vyhradené.

## Krok 2: Easy Setup (Jednoduché nastavenie)

### Pri prvom zapnutí

Chvíľu vyčkajte, kým sa prehrávač zapne a spustí nastavenie [Easy Setup] (Jednoduché nastavenie).

- 1 Do diaľkového ovládania vložte dve batérie R6 (veľkosti AA) podľa správnej polaritý ⊕ a ⊖.

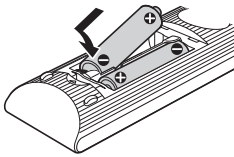

- 2 Prehrávač pripojte k elektrickej sieti.

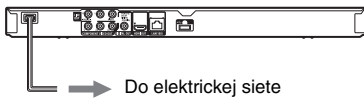

- 3 Stlačením I/⏻ zapnete prehrávač.

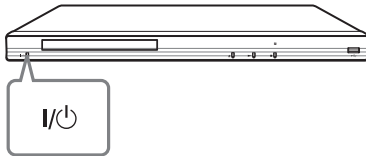

- 4 Zapnite TVP a potom prepínač vstupného signálu na TVP prepnete tak, aby bolo možné sledovať obraz na TV obrazovke.

- 5 Vykonajte nastavenie [Easy Setup] (Jednoduché nastavenie).

Za účelom základných nastavení vykonajte pokyny na obrazovke (zobrazenie OSD) pomocou ←/↑/↓/→ a ENTER na diaľkovom ovládaní.

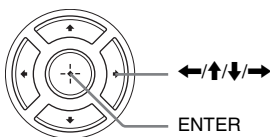

## Pripojenie k sieti

### Nastavenie káblového pripojenia

Na pripojenie k LAN (100) konektoru na prehrávači použijete LAN kábel.

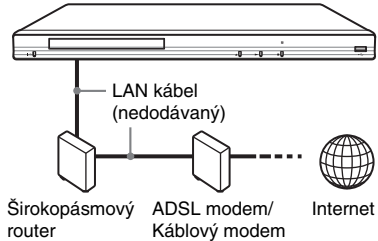

Odporúčame používať priamy alebo križený tienový kábel rozhrania (LAN kábel).

### Vykonanie nastavení siete

Zvoľte [Network Settings] (Nastavenia siete), [Internet Settings] (Internetové nastavenia) a [Wired Setup] (Nastavenie káblového pripojenia) (str. 20). Pre dokončenie nastavenia vykonajte pokyny na obrazovke (zobrazenie OSD).

### Nastavenie USB bezdrôtového pripojenia

Vypnite prehrávač a do USB konektora v prednej alebo zadnej časti prehrávača pripojte bezdrôtový USB LAN adaptér (UWA-BR100 je dostupný len od októbra 2010).



Bezdrôtový USB LAN adaptér nemusí byť v niektorých regiónoch/krajinách dostupný.

Bezdrôtový USB LAN adaptér

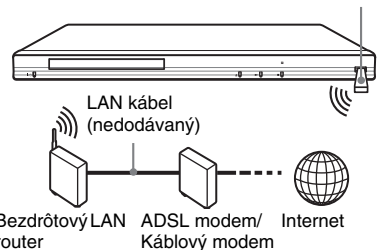

### Vykonanie nastavení siete

Zvoľte [Network Settings] (Nastavenia siete), [Internet Settings] (Internetové nastavenia) a [USB Wireless Setup] (Nastavenie USB bezdrôtového pripojenia) (str. 20). Pre dokončenie nastavenia vykonajte pokyny na obrazovke (zobrazenie OSD).

## Prehrávanie disku

Prehrávateľné disky pozri "Disky vhodné na prehrávanie" (str. 26).

- 1 **Prepínač vstupného signálu na TVP prepnite tak, aby sa zobrazil obraz z tohto prehrávača.**
- 2 **Stlačte ▲ na prehrávači a umiestnite disk na nosič.**

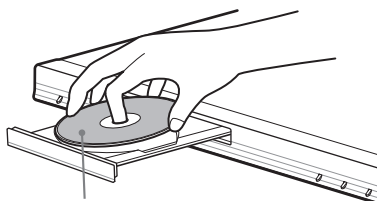

Prehrávanou stranou nadol

- 3 **Stlačte ▲ pre zatvorenie nosiča disku.**  
Prehrávanie sa spustí.  
Ak sa prehrávanie nespustí automaticky, v kategórii [Video] (Video súbory), [Music] (Audio súbory) alebo [Photo] (Obrazové súbory) zvolte ● a stlačte ENTER.

### Používanie funkcie BONUSVIEW/BD-LIVE

Niektoré BD-ROM disky s označením "BD-LIVE"\* obsahujú bonusový obsah a ďalšie dáta, ktoré si môžete stiahnuť a prehrať.

\* BD-LIVE™

- 1 **Pripojte USB pamäť k USB konektoru na zadnej strane prehrávača (str. 6).**  
Ako lokálnu pamäť použijete USB pamäť s kapacitou 1 GB a vyššou.
- 2 **Vykonajte prípravu na BD-LIVE (len BD-LIVE).**
  - Prehrávač pripojte k sieti (str. 11).
  - Nastavte [BD Internet Connection] (Internetové pripojenie pre BD) na [Allow] (Sprístupniť) (str. 18).

### 3 Vložte BD-ROM disk s obsahom BONUSVIEW/BD-LIVE.

Spôsob ovládania sa líši v závislosti od disku. Podrobnosti pozri v návode na použitie príslušného disku.



Dáta uložené v USB pamäti vymažete zvolením [Erase BD Data] (Vymazať BD dáta) v kategórii [Video] (Video súbory) a stlačením ENTER. Všetky dáta uložené v priečinku budú odstránia.

### Zobrazenie informácií o prehrávaní

Stlačením tlačidla môžete zobraziť informácie o prehrávaní atď. Zobrazené informácie sa líšia v závislosti od typu disku a stavu prehrávača. Príklad: Pri prehrávaní BD-ROM disku

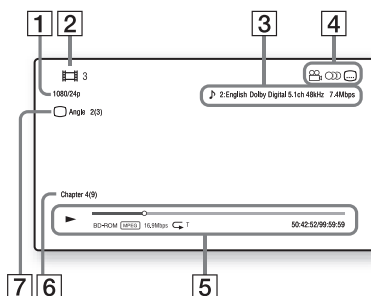

- 1 Rozlíšenie výstupného video signálu/  
Frekvencia video signálu
- 2 Číslo alebo názov titulu
- 3 Aktuálne nastavený zvuk
- 4 Dostupné funkcie (uhol, zvuk, titulky)
- 5 Informácie o prehrávaní  
Zobrazenie režimu prehrávania, stavovej lišty prehrávania, typu disku, video kodeku, dátového toku, režimu opakovania, uplynutého času a celkového prehrávacieho času.
- 6 Číslo kapitoly
- 7 Aktuálne zvolený zorný uhol

## Prehrávanie z USB zariadenia

Z pripojeného USB zariadenia môžete prehrávať video/audio/obrazové súbory. Podporované USB zariadenia pozri “Podporované typy súborov” (str. 26).

### 1 Pripojte USB zariadenie do USB konektora na prehrávači.

Pred pripojením USB zariadenia pozri jeho návod na použitie.

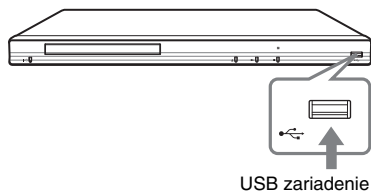

### 2 V hlavnom Menu (Home) zvolte pomocou ←/→ kategóriu [Video] (Video súbory), [Music] (Audio súbory) alebo [Photo] (Obrazové súbory).

### 3 Stláčaním ↑/↓ zvolte [USB Device] (USB zariadenie) a stlačte ENTER.

### 2 V hlavnom Menu (Home) zvolte pomocou ←/→ kategóriu [Video] (Video súbory), [Music] (Audio súbory) alebo [Photo] (Obrazové súbory).

### 3 Pomocou ↑/↓ zvolte ikonu poskytovateľa internetových obsahov a stlačte ENTER.

Ak sa nezíska zoznam internetových obsahov, zobrazí sa príslušná ikona alebo nová ikona.

### Používanie ovládacieho panela

Po spustení prehrávania video súboru sa zobrazí ovládací panel. V závislosti od poskytovateľa internetových obsahov sa zobrazené položky môžu líšiť.

Pre opätovné zobrazenie stlačte DISPLAY.

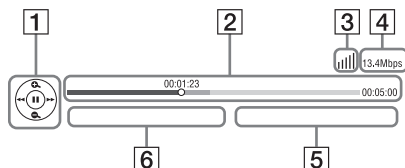

- Ovládací čas  
Stlačením ←/↑/↓/→ alebo ENTER vykonávate operácie prehrávania.
- Stavová lišta prehrávania  
Stavová lišta, kurzor indikujúci aktuálnu pozíciu, prehrávací čas, dĺžka video súboru
- Stav siete  
[Signal strength] indikuje intenzitu signálu pre bezdrôtové pripojenie.  
[Cable icon] indikuje káblové pripojenie.
- Prenosová rýchlosť siete
- Názov nasledujúceho video súboru
- Názov aktuálneho video súboru

## Prehrávanie prostredníctvom siete

### Online prehrávanie pomocou funkcie BRAVIA Internet Video

Služí ako prístupová brána pre zvolené internetové obsahy a rôzne zábavné obsahy na požiadanie priamo do vášho prehrávača.



Niektorý internetový obsah vyžaduje pred možnosťou svojho prehrávania registráciu cez PC.

### 1 Pripravte funkciu BRAVIA Internet Video.

Prehrávač pripojte k sieti (str. 11).

## Dostupné volby

Po stlačení **OPTIONS** sa sprístupnia rôzne nastavenia a operácie prehrávania. Dostupné položky sa líšia podľa danej situácie.

### Bežné volby

Položky	Detaily
[Playback History] (História prehrávania)	Zobrazenie titulu v histórii prehrávania BD-ROM/DVD-ROM/CD-DA disku získaného pomocou technológie Gracenote.
[Repeat Setting] (Nastavenie opakovania)	Nastavenie režimu opakovania.
[Favourites List] (Zoznam obľúbených)	Zobrazenie zoznamu obľúbených obsahov Favourites List.
[Play/Stop] (Prehrávanie/Zastavenie)	Spustenie alebo zastavenie prehrávania.
[Play from start] (Prehrať od začiatku)	Prehrávanie danej položky od začiatku.
[Information Display] (Zobrazenie informácie)	Zobrazenie informácie na BD-ROM/DVD-ROM/CD-DA disku získanej pomocou technológie Gracenote.
[Database Browser] (Prehliadač databázy)	Vyhľadávanie príslušných informácií podľa kľúčových slov získaných z databázy Gracenote v zobrazení [Information Display] (Zobrazenie informácie).
[Search Contents] (Vyhľadávanie obsahu)	Vyhľadávanie obsahov BRAVIA Internet Video podľa kľúčových slov získaných z databázy Gracenote v zobrazení [Information Display] (Zobrazenie informácie).
[Add to Favourites] (Pridať obľúbené)	Pridanie internetového obsahu do zoznamu obľúbených obsahov Favourites List.
[Remove from Favourites] (Odstrániť z obľúbených)	Odstránenie internetového obsahu zo zoznamu obľúbených obsahov Favourites List.

## Len [Video] (Video súbory)

Položky	Detaily
[A/V SYNC] (A/V synchronizácia)	Nastavenie oneskorenia medzi obrazom a zvukom oneskorením výstupného audio signálu oproti obrazovému signálu (0 až 120 milisekúnd).
[Video Settings] (Video nastavenia)	<ul style="list-style-type: none"> <li>[Picture Quality Mode] (Režim kvality obrazu): Nastavenie obrazu pre rôzne osvetlenie miestnosti.</li> <li>[BNR]: Redukcia "blokového šumu" alebo mozaikovitého vzoru v obraze.</li> <li>[MNR]: Redukcia minoritného šumu okolo obrysů obrazu (moskytový šum).</li> </ul>
[Pause] (Pozastavenie)	Pozastavenie prehrávania.
[Top Menu] (Hlavné Menu)	Zobrazenie Top Menu BD alebo DVD diskov.
[Menu/Popup Menu] (Menu/Vyskakovacie Menu)	Zobrazenie vyskakovacieho Menu BD-ROM diskov alebo Menu DVD diskov.
[Title Search] (Vyhľadávanie titulu)	Vyhľadanie titulu na BD-ROM/DVD VIDEO diskoch a spustenie prehrávania od začiatku.
[Chapter Search] (Vyhľadávanie kapitoly)	Vyhľadanie kapitoly a spustenie prehrávania od začiatku.
[Angle] (Uhol)	Výber zorného uhla, ak sú na BD-ROM/DVD VIDEO diskoch dostupné viaceré zorné uhly.
[IP Content Noise Reduction] (Redukcia šumu IP obsahu)	Nastavenie obrazovej kvality pri obsahu z Internetu.

## Len [Music] (Audio súbory):

Položky	Detaily
[Add Slideshow BGM] (Pridať hudbu do prezentácie)	Registrovanie audio súborov v USB pamätovej jednotke ako hudbu pre pozadie prezentácie (BGM).





Len [Photo]  (Obrazové súbory)

Položky	Detaily
[Slideshow Speed] (Rýchlosť prezentácie)	Zmena rýchlosti prezentácie.
[Slideshow Effect] (Efekt prezentácie)	Nastavenie efektu pre prehrávanie prezentácie.
[Slideshow BGM] (Hudba prezentácie)	<ul style="list-style-type: none"> <li>• [Off] (Vyp.): Vypnutie tejto funkcie.</li> <li>• [My Music from USB] (Vlastná hudba z USB): Zvolenie audio súborov registrovaných v položke [Add Slideshow BGM] (Pridať hudbu do prezentácie). Ak nie je registrovaný žiadny audio súbor, zobrazí sa [(Not registered)] (Neregistrované).</li> <li>• [Play from Music CD] (Prehrať z audio CD disku): Zvolenie skladieb z CD-DA diskov.</li> </ul>
[Slideshow] (Prezentácia)	Spustenie prezentácie Slideshow.
[Rotate Left] (Otočiť doľava)	Otáčanie obrázka o 90 stupňov doľava.
[Rotate Right] (Otočiť doprava)	Otáčanie obrázka o 90 stupňov doprava.

## Ponuka nastavení



Ak chcete meniť nastavenia prehrávača, v hlavnom Menu (Home) zvolte ponuku  [Setup] (Nastavenie).

Výrobné nastavenia sú podčiarknuté.

- 1 V hlavnom Menu zvolte pomocou  /  ponuku  [Setup] (Nastavenie).
- 2 Stláčaním  /  zvolte ikonu nastaviteľnej kategórie a stlačte ENTER.

Ikona	Popis
	<b>[Network Update] (Aktualizácia cez sieť) (str. 16)</b> Aktualizácia softvéru prehrávača.
	<b>[Screen Settings] (Nastavenia obrazu) (str. 16)</b> Vykonačvanie video nastavení podľa typu prepojavacích konektorov.
	<b>[Audio Settings] (Audio nastavenia) (str. 17)</b> Vykonačvanie audio nastavení podľa typu prepojavacích konektorov.
	<b>[BD/DVD Viewing Settings] (Nastavenia pre prehrávanie BD/DVD diskov) (str. 18)</b> Vykonačvanie podrobných nastavení pre prehrávanie BD/DVD disku.
	<b>[Parental Control Settings] (Nastavenia rodičovskej zámky) (str. 19)</b> Podrobné nastavenia funkcie rodičovskej zámky.
	<b>[Music Settings] (Nastavenia hudby) (str. 19)</b> Podrobné nastavenia prehrávania Super Audio CD diskov.
	<b>[System Settings] (Nastavenia systému) (str. 19)</b> Vykonačvanie nastavení pre prehrávač.
	<b>[Network Settings] (Nastavenia siete) (str. 20)</b> Vykonačvanie nastavení pre Internet a sieť.

### Ikona Popis

 1-2-3	<b>[Easy Setup] (Jednoduché nastavenie) (str. 20)</b> Opätovné spustenie procesu Easy Setup (Jednoduché nastavenie) pre vykonanie základných nastavení.
	<b>[Resetting] (Resetovanie) (str. 21)</b> Obnovenie výrobných nastavení prehrávača.

## [Network Update] (Aktualizácia cez sieť)

Stlačením [OK] aktualizujte softvér prehrávača prostredníctvom siete.



- Aktualizáciu cez sieť odporúčame vykonávať minimálne každé 2 mesiace.
- Informácie o aktualizacných funkciách nájdete na nasledovnej web-stránke:  
Informácie pre zákazníkov v Európe <http://support.sony-europe.com/>  
Informácie pre zákazníkov v Austrálii/Novom Zélande a Indii <http://www.sony-asia.com/support/>

## [Screen Settings] (Nastavenia obrazu)

### ■ [TV Type] (Typ TVP)

[16:9]: Vyberte túto voľbu, ak pripájate širokouhlý TVP alebo TVP s funkciou širokouhlého režimu.

[4:3]: Vyberte túto voľbu, ak pripájate TVP s pomerom strán 4:3 alebo TVP bez funkcie širokouhlého režimu.

### ■ [Screen Format] (Formát obrazovky)

[Original] (Pôvodný): Vyberte túto voľbu, ak pripájate TVP s funkciou širokouhlého režimu. Zobrazovanie obrazu s pomerom strán 4:3 ako obrazu s pomerom strán 16:9 aj na širokouhlých TVP.

[Fixed Aspect Ratio] (Nemenný pomer strán): Zmena rozmerov obrazu tak, aby zodpovedal rozmeru obrazovky s pôvodným pomerom strán.



---

### ■ [DVD Aspect Ratio] (Pomer strán DVD)

[Letter Box]: Zobrazenie širokouhlého obrazu s čiernymi pruhmi v hornej a spodnej časti obrazu.



[Pan & Scan]: Zobrazenie obrazu s reálnou výškou na celú plochu obrazovky s orezanými bokmi.



---

### ■ [Cinema Conversion Mode] (Režim filmovej konverzie)

[Auto]: Štandardne nastavte práve toto nastavenie. Prehrávač automaticky zisťuje, či ide o záznam snímaný video alebo filmovou technikou a zvolí vhodnú metódu konverzie.

[Video]: Bez ohľadu na typ záznamu prehrávač vždy zvolí metódu konverzie vhodnú pre záznam snímaný video technikou.

---

### ■ [Output Video Format] (Formát výstupného video signálu)

[HDMI]: Štandardne nastavte [Auto]. Pre prehrávanie disku v pôvodnom rozlíšení zvolte [Original Resolution] (Pôvodné rozlíšenie). Ak je rozlíšenie nižšie ako SD, vykoná sa konverzia na SD rozlíšenie. [Component Video] (Zložkový video signál): Zvolte rozlíšenie, ktoré je vhodné pre váš TVP.

[Video]: Automaticky sa nastaví najnižšie rozlíšenie.



- Ak používate konektor HDMI OUT aj iné výstupné video konektory súčasne, zvolte [Component Video] (Zložkový video signál).
- Ak sa pri nastavení rozlíšenia [HDMI] alebo [Component Video] (Zložkový video signál) nezobrazí žiadny obraz, skúste nastaviť iné rozlíšenie.
- Ak pri použití konektorov COMPONENT VIDEO OUT zvolíte [Component Video] (Zložkový video signál), pri prehrávaní chráneného obsahu z BD-ROM disku sa podporuje len rozlíšenie výstupného video signálu 480i/576i (str. 4).

---

### ■ [BD/DVD-ROM 1080/24p Output] (BD/DVD-ROM 1080/24p výstup)

[Auto]: Výstup video signálu s rozlíšením 1920 x 1080p/24 Hz, len ak je pripojený 1080/24p-kompatibilný TVP cez konektor HDMI OUT.

[Off] (Vyp.):

Zvoľte, ak TVP nie je kompatibilný s video signálom s rozlíšením 1080/24p.

---

### ■ [YCbCr/RGB (HDMI)]

[Auto]: Automatické zisťovanie typu pripojeného TVP a prepnutie na vhodné nastavenie farieb.

[YCbCr (4:2:2)]:

Výstup YCbCr 4:2:2 video signálu.

[YCbCr (4:4:4)]:

Výstup YCbCr 4:4:4 video signálu.

[RGB]: Výstup RGB video signálu.

---

### ■ [HDMI Deep Colour Output] (Farebná hĺbka výstupného HDMI signálu)

[Auto]:

Štandardne nastavte práve toto nastavenie.

[16bit], [12bit], [10bit]: Výstup 16-/12-/10-bitového video signálu, keď je pripojený TVP kompatibilný s technológiou Deep Colour.

[Off] (Vyp.): Zvoľte, ak je obraz nestabilný, alebo sú farby neprirodzené.

---

### ■ [Pause Mode] (Režim pozastavenia)

[Auto]: Štandardne nastavte práve toto nastavenie. Dynamické scény sa zobrazujú bez rozmazania.

[Frame] (Snímka): Statický obraz sa zobrazuje vo vysokom rozlíšení.

---

## 🔊 [Audio Settings] (Audio nastavenia)

---

### ■ [Audio (HDMI)]

[Auto]: Štandardne nastavte práve toto nastavenie. Výstup audio signálu podľa stavu pripojeného HDMI zariadenia.

[PCM]: PCM signál je vyvedený na konektor HDMI OUT.

---

### ■ [DSD Output Mode] (Výstupný režim DSD)

[On] (Zap.): Vyvedenie DSD signálu na konektor HDMI OUT pri prehrávaní Super Audio CD diskov. Ak zvolíte [On] (Zap.), na výstup z iných konektorov nie je vyvedený žiadny signál.

[Off] (Vyp.): Vyvedenie PCM signálu na konektor HDMI OUT pri prehrávaní Super Audio CD diskov.

---

### ■ [BD Audio MIX Setting] (Nastavenie BD Audio MIX)

[On] (Zap.): Výstup audio signálu získaného zmixovaním interaktívneho a sekundárneho audio signálu do primárneho audio signálu.

[Off] (Vyp.): Výstup len primárneho audio signálu. Zvoľte pre výstup HD audio signálu do AV zosilňovača (receivera).

---

### ■ [Dolby Digital]

[Downmix PCM] (Zmixonanie PCM): Konverzia výstupného signálu Linear PCM. Zvoľte pri pripojení audio zariadenia bez vstavaného dekodéra Dolby Digital.

[Dolby Digital]:

Zvoľte pri pripojení audio zariadenia so vstavaným dekodérom Dolby Digital.

---

### ■ [DTS]

[Downmix PCM] (Zmixonanie PCM): Konverzia výstupného signálu Linear PCM. Zvoľte pri pripojení audio zariadenia bez vstavaného dekodéra DTS.

[DTS]: Zvoľte pri pripojení audio zariadenia so vstavaným dekodérom DTS.

---

### ■ [DTS Neo:6]

[Cinema] (Kino): Reprodukcia simulovaného multikanálového zvuku z 2-kanálových zdrojov cez konektor HDMI OUT podľa schopnosti pripojeného zariadenia pomocou režimu DTS Neo:6 Cinema.

[Music] (Hudba): Reprodukcia simulovaného multikanálového zvuku z 2-kanálových zdrojov cez konektor HDMI OUT podľa schopnosti pripojeného zariadenia pomocou režimu DTS Neo:6 Music.

[Off] (Vyp.): Reprodukcia zvuku s jeho originálnym počtom kanálov cez konektor HDMI OUT.

---

### ■ [Audio DRC]

[Auto]: Prehrávanie s dynamickým rozsahom špecifikovaným podľa disku (len BD-ROM). Iné disky sa prehrávajú s úrovňou [On] (Zap.).

[On] (Zap.): Prehrávanie na úrovni štandardnej kompresie.

[Off] (Vyp.): Bez kompresie. Reprodukcia dynamickejšieho zvuku.

---

### ■ [Downmix] (Zmixonanie)

[Surround]: Výstup audio signálu so surround efektmi. Zvoľte pri pripojení audio zariadenia s podporou Dolby Surround (Pro Logic) alebo DTS Neo:6.

[Stereo]: Výstup audio signálu bez surround efektov. Zvoľte pri pripojení audio zariadenia, ktoré nepodporuje Dolby Surround (Pro Logic) alebo DTS Neo:6.

---

---

## [BD/DVD Viewing Settings] (Nastavenia pre prehrávanie BD/DVD diskov)

---

### ■ [BD/DVD Menu]

Výber predvoleného jazyka pre Menu BD-ROM alebo DVD VIDEO diskov. Ak ste zvolili [Select Language Code] (Zvoliť kód jazyka), zobrazí sa okno pre zadanie kódu jazyka. Zadajte kód jazyka podľa časti "Tabuľka kódov jazykov" (str. 28).

---

### ■ [Audio] (Zvuk)

Výber predvolenej zvukovej stopy pre BD-ROM alebo DVD VIDEO disky. Ak zvolíte [Original] (Pôvodný), zvolí sa jazyk, ktorému je na disku prednastavená priorita. Ak ste zvolili [Select Language Code] (Zvoliť kód jazyka), zobrazí sa okno pre zadanie kódu jazyka. Zadajte kód jazyka podľa časti "Tabuľka kódov jazykov" (str. 28).

---

### ■ [Subtitle] (Titulky)

Výber predvoleného jazyka pre titulky pre BD-ROM alebo DVD VIDEO disky. Ak ste zvolili [Select Language Code] (Zvoliť kód jazyka), zobrazí sa okno pre zadanie kódu jazyka. Zadajte kód jazyka podľa časti "Tabuľka kódov jazykov" (str. 28).

---

### ■ [BD Hybrid Disc Playback Layer] (Prehrávanie BD vrstvy hybridného disku)

[BD]: Prehrávanie BD vrstvy.

[DVD/CD]:

Prehrávanie DVD alebo CD vrstvy.

---

### ■ [BD Internet Connection] (Internetové pripojenie pre BD)

[Allow] (Povoliť): Štandardne nastavte práve toto nastavenie.

[Do not allow] (Nepovoliť): Zamedzenie prístupu na Internet.

---

## [Parental Control Settings] (Nastavenia rodičovskej zámky)

### ■ [Password] (Heslo)

Nastavenie alebo zmena hesla pre funkciu Parental Control. Heslo umožní nastaviť obmedzenie prehrávania BD-ROM alebo DVD VIDEO diskov a prehrávanie video súborov z Internetu. V prípade potreby môžete odlišiť úroveň obmedzení pre BD-ROM, DVD VIDEO disky a video záznamy z Internetu.

### ■ [Parental Control Area Code] (Kódy oblastí rodičovskej zámky)

Prehrávanie niektorých BD-ROM, DVD VIDEO diskov alebo video súborov z Internetu môže byť obmedzené zemepisnou oblasťou. Nevhodné scény sa neprehrajú, alebo sa nahradia inými scénami. Postupujte podľa zobrazovaných pokynov a zadajte štvorciferné heslo.

### ■ [BD Parental Control] (Rodičovská zámka pre BD)

Prehrávanie niektorých BD-ROM diskov môže byť obmedzené vekom diváka. Nevhodné scény sa neprehrajú, alebo sa nahradia inými scénami. Postupujte podľa zobrazovaných pokynov a zadajte štvorciferné heslo.

### ■ [DVD Parental Control] (Rodičovská zámka pre DVD)

Prehrávanie niektorých DVD VIDEO diskov môže byť obmedzené vekom diváka. Nevhodné scény sa neprehrajú, alebo sa nahradia inými scénami. Postupujte podľa zobrazovaných pokynov a zadajte štvorciferné heslo.

### ■ [Internet Video Parental Control] (Rodičovská zámka pre video súbory z Internetu)

Prehrávanie niektorých video súborov z Internetu môže byť obmedzené vekom diváka. Nevhodné scény sa neprehrajú, alebo sa nahradia inými scénami. Postupujte podľa zobrazovaných pokynov a zadajte štvorciferné heslo.

### ■ [Internet Video Unrated] (Neklasifikované video súbory z Internetu)

[Allow] (Povoliť): Sprístupnenie prehrávania neklasifikovaných video súborov z Internetu. [Block] (Blokovať): Blokovanie prehrávania neklasifikovaných video súborov z Internetu.

## [Music Settings] (Nastavenia hudby)

### ■ [Super Audio CD Playback Layer] (Prehrávanie vrstvy Super Audio CD disku)

[Super Audio CD]:  
Prehrávanie Super Audio CD vrstvy.  
[CD]: Prehrávanie CD vrstvy.

### ■ [Super Audio CD Playback Channels] (Prehrávanie kanálov Super Audio CD disku)

[DSD 2ch]: Prehrávanie 2-kanálovej časti.  
[DSD Multi]: Prehrávanie multikanálovej časti.

## [System Settings] (Nastavenia systému)

### ■ [OSD]

Výber jazyka pre OSD zobrazenia.

### ■ [Dimmer] (Osvetlenie displeja)

[Bright] (Svetlý):  
Intenzívnejšie osvetlenie displeja.  
[Dark] (Tmavý): Slabšie osvetlenie displeja.  
[Off] (Vyp.): Vypnutie osvetlenia počas prehrávania. V inom režime má osvetlenie nízku intenzitu.

### ■ [Control for HDMI] (Ovládanie cez HDMI)

[On] (Zap.): Dostupné sú nasledovné funkcie BRAVIA Sync:  
–One-Touch Play (Prehrávanie jediným stlačením)  
–System Power-Off (Vypnutie systému)  
–Language Follow (Podľa jazyka)  
[Off] (Vyp.): Vypnutie tejto funkcie.



Podrobnosti pozri v návode na použitie TVP alebo daných zariadení.

### ■ [HDMI: Linked to TV-off] (HDMI: Prepojenie na vypnutie TVP)

[On] (Zap.): Automatické vypnutie prehrávača a HDMI-kompatibilných zariadení po prepnutí TVP do pohotovostného režimu (BRAVIA Sync).  
[Off] (Vyp.): Vypnutie tejto funkcie.

### ■ [Quick Start Mode] (Režim rýchleho spustenia)

[On] (Zap.): Skrátenie aktivačného času po zapnutí prehrávača.  
[Off] (Vyp.): Zníženie príkonu v pohotovostnom režime.

---

■ **[Auto Standby]**  
**(Automatický pohotovostný režim)**

[On] (Zap.): Zapnutie funkcie [Auto Standby] (Automatický pohotovostný režim). Automatické prepnutie do pohotovostného režimu ak viac ako 30 minút nestačíte na prehrávači alebo diaľkovom ovládaní žiadne tlačidlo.

[Off] (Vyp.): Vypnutie tejto funkcie.

---

■ **[Auto Display]**  
**(Automatické zobrazenie)**

[On] (Zap.): Automatické zobrazovanie informácií na obrazovke pri zmene zobrazovaných titulov, režimu obrazu, audio signálov atď.

[Off] (Vyp.): Zobrazenie informácií až po stlačení DISPLAY.

---

■ **[Screen Saver] (Šetrič obrazovky)**

[On] (Zap.): Zapnutie šetriča obrazovky. Zobrazenie obrázku šetriča obrazovky ak pri OSD zobrazení nepoužijete prehrávač viac ako 10 minút.

[Off] (Vyp.): Vypnutie tejto funkcie.

---

■ **[Software Update Notification]**  
**(Upozornenie na dostupnosť aktualizácie softvéru)**

[On] (Zap.): Prehrávač bude informovať o dostupnosti novej verzie softvéru (str. 16).

[Off] (Vyp.): Vypnutie tejto funkcie.

---

■ **[Gracenote Settings]**  
**(Nastavenia Gracenote)**

[Auto]: Automatické stiahnutie informácií o disku pri zastavení prehrávania disku.

Prehrávač musí byť pripojený k sieti.

[Manual] (Manuálne): Stiahnutie informácií o disku po zvolení položky [Playback History] (História prehrávania) alebo [Information Display] (Zobrazenie informácie) v Menu s dostupnými voľbami.

---

■ **[System Information]**  
**(Systémové informácie)**

Zobrazenie informácií o verzii softvéru prehrávača a MAC adrese.

---

---

 **[Network Settings]**  
**(Nastavenia siete)**

---

■ **[Internet Settings]**  
**(Nastavenia Internetu)**

Prehrávač najskôr pripojte k sieti. Podrobnosti pozri "Pripojenie k sieti" (str. 11).

[View Network Status] (Zobrazenie stavu siete): Zobrazenie aktuálneho stavu siete.

[Wired Setup] (Nastavenie káblovej siete): Zvoľte, keď pripájate priamo širokopásmový router pomocou LAN kábla.

[USB Wireless Setup] (Nastavenie USB bezdrôtového pripojenia): Zvoľte, keď používate bezdrôtový USB LAN adaptér.

---



Ďalšie podrobnosti a odpovede na často kladené otázky sa dozviete na nasledovnej web-stránke: Pre spotrebiteľov v Európe <http://support.sony-europe.com/>

---

■ **[Network Connection Diagnostics]**  
**(Diagnostika pripojenia na sieť)**

Môžete spustiť diagnostiku siete, počas ktorej skontrolujete, či bolo sieťové pripojenie vykonané správne.

---

■ **[Media Remote Device Registration]**  
**(Registrácia Media Remote zariadenia)**

Registrácia vášho "Media Remote" zariadenia.

---

■ **[Registered Media Remote Devices]**  
**(Registrované Media Remote zariadenia)**

Zobrazenie zoznamu zaregistrovaných "Media Remote" zariadení.

---



**[Easy Setup]**  
**(Jednoduché nastavenie)**

---

Opätovné spustenie procesu [Easy Setup] (Jednoduché nastavenie) pre vykonanie základných nastavení. Postupujte podľa zobrazovaných pokynov.

---

## [Resetting] (Resetovanie)

---

### ■ [Reset to Factory Default Settings] (Obnovenie výrobných nastavení)

Po zvolení skupiny nastavení můžete obnovit výrobné nastavenia prehrávača. Obnovia sa všetky nastavenia v rámci zvolenej skupiny.

---

### ■ [Initialize Personal Information] (Inicializácia osobných údajov)

Odstránenie vašich osobných údajov uložených v prehrávači.

## Riešenie problémov

Ak sa počas používania prehrávača vyskytne nejaký problém, skúste ho vyriešiť pomocou nižšie uvedeného prehľadu skôr než požiadate o opravu. Ak problém pretrváva, obráťte sa na najbližšieho predajcu Sony.

### Obraz

#### Žiadny obraz alebo nekvalitný obraz na výstupe.

- Skontrolujte, či sú všetky prepojovacie káble pripojené správne a spoľahlivo (str. 9).
- Prepínač vstupného signálu na TVP nastavte tak, aby sa zobrazoval signál z vášho prehrávača.
- Zatláčením **■** na prehrávači na viac než 10 sekúnd obnovte najnižšie rozlíšenie pre výstupný video signál.
- Pri HDMI prepojeniach vykonajte nasledovné: ①Vypnite a znova zapnite prehrávač. ②Vypnite a znova zapnite pripojené zariadenie. ③Odpojte a znova zapojte HDMI kábel.
- Konektor HDMI OUT je prepojený s DVI zariadením, ktoré nepodporuje technológiu ochrany autorských práv.
- Pri HDMI prepojeniach skontrolujte nastavenia [Output Video Format] (Formát výstupného video signálu) v ponuke [Screen Settings] (Nastavenia obrazu) (str. 17).
- Ak sú na výstupe tiež analógové signály, nastavte [BD/DVD-ROM 1080/24p Output] (BD/DVD-ROM 1080/24p výstup) na [Off] (Vyp.) v ponuke [Screen Settings] (Nastavenia obrazu) (str. 17).
- Pri BD-ROM diskoch skontrolujte nastavenie [BD/DVD-ROM 1080/24p Output] (BD/DVD-ROM 1080/24p výstup) v ponuke [Screen Settings] (Nastavenia obrazu) (str. 17).

#### Po pripojení do konektora HDMI OUT sa automaticky prepína jazyk zobrazení na obrazovke.

- Ak je [Control for HDMI] (Ovládanie cez HDMI) nastavené na [On] (Zap.) (str. 19), jazyk zobrazení na obrazovke sa automaticky prepne podľa nastavenia jazyka na pripojenom TVP (ak zmeníte nastavenia jazyka na TVP atď.).

### Zvuk

#### Žiadny zvuk alebo nekvalitný zvuk na výstupe.

- Skontrolujte, či sú všetky prepojovacie káble pripojené správne a spoľahlivo (str. 9).
- Prepínač vstupného signálu na AV zosilňovači (receiveri) nastavte tak, aby sa audio signál prehrávača prehrával prostredníctvom AV zosilňovača (receivera).
- Ak nie sú audio signály vyvedené na konektor DIGITAL OUT (COAXIAL)/HDMI OUT, skontrolujte nastavenia zvuku (str. 17).
- Pri HDMI prepojeniach vykonajte nasledovné: ①Vypnite a znova zapnite prehrávač. ②Vypnite a znova zapnite pripojené zariadenie. ③Odpojte a znova zapojte HDMI kábel.
- Ak je pri HDMI prepojeniach prehrávač pripojený k TVP cez AV zosilňovač (receiver), skúste ho pripojiť k TVP priamo pomocou HDMI kábla. Pozri návod na použitie AV zosilňovača (receivera).
- Konektor HDMI OUT je pripojený k DVI zariadeniu (DVI konektory neprijímajú audio signál).
- Zariadenie zapojené do konektora HDMI OUT nepodporuje daný formát audio signálu prehrávača. Skontrolujte nastavenia audio signálu (str. 17).

#### Signál HD Audio (Dolby Digital Plus, Dolby TrueHD, DTS-HD High Resolution Audio a DTS-HD Master Audio) nie je vyvedený podľa dátového toku.

- Nastavte [BD Audio MIX Setting] (Nastavenie BD Audio MIX) na [Off] (Vyp.) v ponuke [Audio Settings] (Audio nastavenia) (str. 18).
- Overte, či je pripojený AV zosilňovač (receiver) kompatibilný s jednotlivými HD Audio formátmi.

#### Nereprodukuje sa interaktívny audio signál.

- Nastavte [BD Audio MIX Setting] (Nastavenie BD Audio MIX) na [On] (Zap.) v ponuke [Audio Settings] (Audio nastavenia) (str. 18).

## Disk

### Disk sa neprehráva.

- Disk je znečistený alebo poškodený.
- Disk je vložený naopak. Disk vkladajte správne, prehrávanou stranou smerom nadol.
- Disk je vo formáte, ktorý prehrávač nedokáže prehrávať (str. 26).
- Prehrávač nedokáže prehrávať disky, ktoré nie sú správne uzatvorené.
- Regionálny kód BD alebo DVD disku nesúhlasí s kódom prehrávača.

## USB zariadenie

### Prehrávač nezistí USB zariadenie pripojené k prehrávaču.

- Skontrolujte, či je USB zariadenie správne pripojené k USB konektoru.
- Skontrolujte, či USB zariadenie alebo kábel nie sú poškodené.
- Skontrolujte, či je USB zariadenie zapnuté.
- Ak je USB zariadenie pripojené prostredníctvom USB rozbočovača, pripojte USB zariadenie priamo k prehrávaču.

## BRAVIA Internet Video

### Nekvalitný obraz/zvuk. Niektoré programy sa zobrazujú s nižšou kvalitou, hlavne pri rýchlych alebo tmavých scénach.

- V závislosti od poskytovateľa internetových obsahov môže byť obraz/zvuk nekvalitný.
- Kvalita obrazu/zvuku sa môže zvýšiť zmenou rýchlosti pripojenia. Pre video súbory v štandardnom rozlíšení odporúčame minimálnu rýchlosť pripojenia 2,5 Mb/s (10 Mb/s pre video súbory vo vysokom rozlíšení).
- Všetky video súbory nemusia obsahovať zvuk.

### Zobrazuje sa malý obraz.

- Stlačením ↑ obraz zväčšíte.

## Pripojenie k sieti

### Prehrávač sa nedokáže pripojiť k sieti.

- Skontrolujte pripojenie k sieti (str. 11) a sieťové nastavenia (str. 20).

### Po zapnutí prehrávača sa na obrazovke zobrazí hlásenie [A new software version is available. Please go to the "Setup" section of the menu and select "Network update" to perform the update.] (Dostupná je nová verzia softvéru. Aktualizujte softvér cez Menu "Setup" (Nastavenie) a položku "Network update" (Aktualizácia cez sieť).)

- Aktualizáciu softvéru prehrávača na novšiu verziu pozri [Network Update] (Aktualizácia cez sieť) (str. 16).

## Ovládanie cez HDMI (Control for HDMI) (BRAVIA Sync)

### Funkcia [Control for HDMI] (Ovládanie cez HDMI) nefunguje (BRAVIA Sync).

- Overtte, či je [Control for HDMI] (Ovládanie cez HDMI) nastavené na [On] (Zap.) (str. 19).
- Ak zmeníte HDMI zapojenie, vypnite prehrávač a znova ho zapnite.
- Ak sa preruší napájanie, nastavte [Control for HDMI] (Ovládanie cez HDMI) na [Off] (Vyp.), potom nastavte [Control for HDMI] (Ovládanie cez HDMI) na [On] (Zap.) (str. 19).
- Podľa návodu na použitie pre konkrétne zariadenie overte,
  - či je zariadenie kompatibilné s funkciou [Control for HDMI] (Ovládanie cez HDMI).
  - či je nastavenie funkcie [Control for HDMI] (Ovládanie cez HDMI) na pripojenom zariadení správne.
- Pri pripojení prehrávača k TVP cez AV zosilňovač (receiver),
  - ak AV zosilňovač (receiver) nie je kompatibilný s funkciou [Control for HDMI] (Ovládanie cez HDMI), nebudete môcť TVP ovládať pomocou prehrávača.
  - ak zmeníte HDMI prepojenie, odpojte a opätovne pripojte sieťovú šnúru alebo ak sa vyskytne chyba napájania, vykonajte nasledovné: ① Nastavte prepínač zdroja vstupného signálu na AV zosilňovači (receiveri) tak, aby sa na TV obrazovke zobrazil obraz z tohto prehrávača.

②Nastavte [Control for HDMI] (Ovládanie cez HDMI) na [Off] (Vyp.), potom nastavte [Control for HDMI] (Ovládanie cez HDMI) na [On] (Zap.) (str. 19). Pozri návod na použitie AV zosilňovača (receivera).

### Funkcia vypnutia systému nefunguje (BRAVIA Sync).

➔ Overt, či je [Control for HDMI] (Ovládanie cez HDMI) a [HDMI: Linked to TV-off] (HDMI: Prepojenie na vypnutie TVP) nastavené na [On] (Zap.) (str. 19).

## Ďalšie problémy

### Prehrávanie sa nezačne od začiatku.

➔ Stlačte OPTIONS a zvolte [Play from start] (Prehrať od začiatku).

### Prehrávanie sa nezačne v mieste, kde ste naposledy zastavili prehrávanie.

➔ V závislosti od disku sa miesto obnovenia prehrávania môže zrušiť, ak

- otvoríte nosič disku.
- odpojíte USB zariadenie.
- prehráte iný obsah.
- vypnete prehrávač.

### Nosič disku nie je možné otvoriť a na displeji sa zobrazí "LOCKED" (Blokované) alebo "TLK ON".

➔ Ak je zobrazené "LOCKED" (Blokované), prehrávač je zablokovaný. Ak chcete zrušiť funkciu Child Lock, zatlačte a pridržierte ► na prehrávači, kým sa na displeji predného panela nezobrazí "UNLOCK" (Odblokované) (str. 6).

➔ Ak sa zobrazí "TLK ON", kontaktujte najbližšieho predajcu Sony alebo autorizované servisné stredisko Sony.

### Nosič disku nie je možné otvoriť a nedá sa vybrať disk, ani keď stlačíte ▲.

➔ Vyskúšajte nasledovné: ①Vypnite prehrávač a odpojte sieťovú šnúru. ②Zapojte sieťovú šnúru a súčasne držte zatlačené tlačidlo ▲ na prehrávači. ③Držte zatlačené tlačidlo ▲ na prehrávači, kým sa nosič disku neotvorí. ④Vyberte disk. ⑤Keď sa na displeji predného panela zobrazí "OPEN" (Otvorenie), zatlačte a pridržierte I/⏸ na prehrávači na viac než 10 sekúnd, kým sa prehrávač nevypne.

### Na displeji sa zobrazí "Exxxx" alebo "TEM ERR" (Chyba vysokej teploty).

➔ Keď sa zobrazí "Exxxx", kontaktujte najbližšieho predajcu Sony alebo autorizované servisné stredisko Sony a informujte ich o zobrazenom chybovom kóde.

➔ Ak sa zobrazí "TEM ERR" (Chyba vysokej teploty), zariadenie umiestnite na miesto s dostatočnou ventiláciou, aby sa predišlo jeho prehrievaniu.

### Žiadne tlačidlo na prehrávači nefunguje.

➔ Vo vnútri prehrávača skondenzovala vlhkosť (str. 3).

➔ Zatlačte a pridržierte I/⏸ na prehrávači na viac než 10 sekúnd, kým sa indikátory na displeji nevypnú. Ak stále na prehrávači nefunguje žiadne tlačidlo, odpojte a znova zapojte sieťovú šnúru.



# Technické údaje

## Systém

**Laser:** Polovodičový laser

## Vstupy a výstupy

### (Názov konektora:

Typ konektora/Výstupná úroveň/  
Zaťažovacia impedancia)

### LINE OUT R-AUDIO-L:

RCA konektor/2 V<sub>rms</sub>/10 kOhm

### DIGITAL OUT (COAXIAL):

RCA konektor/0,5 V<sub>š-š</sub>/75 Ohm

### HDMI OUT:

19-pinový štandardný konektor HDMI

### COMPONENT VIDEO OUT (Y, P<sub>B</sub>, P<sub>R</sub>):

RCA konektor/Y: 1,0 V<sub>š-š</sub>/

P<sub>B</sub>, P<sub>R</sub>: 0,7 V<sub>š-š</sub>/75 Ohm

### LINE OUT VIDEO:

RCA konektor/1,0 V<sub>š-š</sub>/75 Ohm

### LAN (100):

Konektor 100BASE-TX

### USB:

USB konektor typu A (Pre pripojenie  
USB pamätevej jednotky, čítačky  
pamätových kariet, digitálneho fotoaparátu  
a digitálnej video kamery)

## Všeobecne

### Napájanie:

Modely pre Európu a Austráliu/  
Nový Zéland:  
Striedavé napätie 220 – 240 V, 50/60 Hz  
Modely pre Indiu:  
Striedavé napätie 110 – 240 V, 50/60 Hz  
Ďalšie informácie pozri str. 3.

### Príkion:

18 W

### Rozmery (cca):

430 mm × 199 mm × 36 mm  
(šírka/hĺbka/výška) vrátane prečnievajúcich  
častí

### Hmotnosť (cca):

1,6 kg

### Prevádzková teplota:

5°C až 35°C

### Prevádzková vlhkosť:

25% až 80%

## Dodávané príslušenstvo

- Audio/video kábel (RCA konektor ×3) (1)  
(Len modely pre Austráliu/Nový Zéland)
- HDMI kábel (1) (Len modely pre Indiu)
- Diaľkové ovládanie (DO) (1)
- Batérie R6 (veľkosť AA) (2)

Právo na zmeny vyhradené.

## Poznámky k diskom

- Disk chytajte len na okrajoch, aby ste predišli znečisteniu povrchu disku. Nedotýkajte sa povrchu disku. Odtlačky prstov, nečistoty alebo škrabance na povrchu disku môžu zapríčiniť jeho nepoužiteľnosť.



- Disk nevystavujte priamemu slnečnému žiareniu ani pôsobeniu tepelných zdrojov, ako je kúrenie ani nenechávajte disk v aute zaparkovanom na slnku, pretože sa môže teplota v interiéri značne zvýšiť.
- Po skončení prehrávania odložte disk späť do obalu.
- Disk čistite pomocou čistiackej handričky. Disk čistite smerom od stredu k okrajom.



- Na čistenie nepoužívajte rozpúšťadlá ako benzín, riedidlo, bežne dostupné čistiace prostriedky ani antistatické spreje určené na čistenie vinylových LP platní.
- Ak ste tlačili štítok disku, pred prehrávaním vysušte tlačiarensku farbu.
- Nepoužívajte nasledovné typy diskov.
  - Čistiace disky.
  - Disky neštandardných tvarov (napr. v tvare štvorca, srdca).
  - Disky s nalepeným štítkom alebo etiketou.
  - Disky s nalepenou lepiacou páskou alebo zvyškami lepidla.
- Prehrávaciu stranu disku neupravujte za účelom odstránenia škrabancov na povrchu.

## Disky vhodné na prehrávanie

<b>Blu-ray Disc</b> *1	BD-ROM BD-R*2/BD-RE*2
<b>DVD</b> *3	DVD-ROM DVD-R/DVD-RW DVD+R/DVD+RW
<b>CD</b> *3	CD-DA (audio CD) CD-ROM CD-R/CD-RW Super Audio CD

\*1 Keďže sú špecifikácie médií Blu-ray Disc novinkou a neustále sa vyvíjajú, niektoré disky sa nemusia v závislosti od typu a verzie disku prehrať. Výstupný audio signál závisí od zdroja signálu, použitého výstupného konektora a zvoleného zvukového nastavenia.

\*2 BD-RE: Ver.2.1  
BD-R: Ver.1.1, 1.2, 1.3 vrátane diskov organického pigmentového typu BD-R (typ LTH)  
BD-R disky vytvorené v PC sa nemusia dať prehrať, ak je na nich umožnený ďalší zápis.

\*3 CD alebo DVD disk sa tiež neprehrá, ak nebol správne uzatvorený. Podrobnosti pozri v návode na použitie záznamového zariadenia.

### Nevhodné disky na prehrávanie

- BD disky v ochrannom puzdre
- BDXL disky
- DVD-RAM disky
- HD DVD disky
- DVD Audio disky
- PHOTO CD disky
- Dátové úseky CD-Extra diskov
- VCD/Super VCD disky
- Strana disku DualDisc s audio záznamom

### Poznámka k diskom

Zariadenie je určené na prehrávanie diskov kompatibilných so štandardom Compact Disc (CD). Disky formátu DualDisc a niektoré audio disky kódované technológiou pre ochranu autorských práv nevyhovujú štandardu Compact Disc (CD) a nie sú s týmto zariadením kompatibilné (nie je ich možné prehrať).

### Poznámka k funkciám prehrávania BD/DVD diskov

Niektoré funkcie prehrávania BD/DVD diskov môžu byť úmyselne zablokované výrobcom softvéru. Vzhľadom na to, že tento prehrávač prehráva BD/DVD disky podľa samotného obsahu disku vytvoreného výrobcom, niektoré funkcie prehrávania nemusia byť k dispozícii.

### Poznámka k dvojvrstvovým BD/DVD diskom

Pri prepnutí vrstvy môže dôjsť k dočasnému prerušeniu obrazu a zvuku.

### Regionálny kód

#### (len BD-ROM/DVD VIDEO disky)

Váš prehrávač má regionálny kód vyznačený na zadnej strane a môžete v ňom prehrávať iba BD-ROM/DVD VIDEO disky, ktoré sú označené tým istým regionálnym kódom alebo

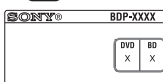

Regionálny kód

## Podporované typy súborov

### Video súbory

Formát súboru	Prípona
MPEG-1 Video/PS*1 MPEG-2 Video/PS, TS*1	“.mpg”, “.mpeg”, “.m2ts”, “.mts”
MPEG-4 AVC*1	“.mkv”, “.mp4”, “.m4v”, “.m2ts”, “.mts”
WMV9*1	“.wmv”, “.asf”
AVCHD	*2
Xvid	“.avi”

### Audio súbory

Formát súboru	Prípona
MP3 (MPEG-1 Audio Layer III)	“.mp3”
AAC*1*3	“.m4a”
WMA9 Standard*1*3	“.wma”
LPCM	“.wav”

### Obrazové súbory

Formát súboru	Prípona
JPEG	“.jpg”, “.jpeg”

\*1 Prehrávač nedokáže prehrávať kódované súbory, ako napríklad DRM súbory.

\*2 Prehrávač prehráva súbory formátu AVCHD, ktoré boli nahrané digitálnou video kamerou atď. Disk vo formáte AVCHD sa neprehrá, ak nebol správne uzatvorený.

\*3 Prehrávač nedokáže prehrávať kódované súbory, ako napríklad Lossless (Bezstratové) súbory.



- V závislosti od formátu a podmienok pri enkódovaní alebo zázname sa niektoré súbory nemusia prehrať.
- Niektoré súbory upravené v PC sa nemusia prehrať.
- Prehrávač rozpozná nasledovné súbory a priečinky na BD, DVD, CD diskoch a USB zariadeniach:
  - priečinky až do piatej úrovne vetvenia
  - až 500 súborov v jednej úrovni vetvenia
- Niektoré USB zariadenia nemusia s týmto prehrávačom fungovať.
- Prehrávač rozpozná veľkokapacitné pamäťové zariadenia typu Mass Storage Class (MSC) (pamäť typu Flash alebo pevný disk (HDD)), zariadenia triedy Still Image Capture Device (SICD) a štandardnú klávesnicu (len cez USB konektor).
- Aby nedošlo k poškodeniu dát, USB pamäťovej jednotky alebo zariadení, pred pripájaním alebo odpájaním USB pamäťovej jednotky alebo zariadení vypnite prehrávač.
- Prehrávač nemusí prehrávať video súbory s vysokým dátovým tokom na DATA CD diskoch plynulo. Takéto súbory odporúčame prehrávať z DATA DVD diskov.

## Bezpečnosť bezdrôtovej LAN siete

Keďže je bezdrôtová LAN funkcia založená na princípe rádiových vln, bezdrôtový signál môže byť prijatý ďalšími zariadeniami. Za účelom ochrany bezdrôtovej komunikácie podporuje tento prehrávač rôzne zabezpečovacie funkcie. Dbajte na to, aby ste vykonali správne nastavenie zabezpečenia v súlade s vašou sieťou.

### ◆ Bez zabezpečenia

Hoci môžete jednoducho vykonať nastavenia, hocikto môže prijímať vašu bezdrôtovú komunikáciu alebo sa môže napojiť na vašu bezdrôtovú sieť bez akýchkoľvek sofistikovaných nástrojov. Pamätajte potom, že tu existuje riziko neautorizovaného prístupu alebo príjmu dát.

### ◆ WEP

Technológia WEP zabezpečuje, aby vašu komunikáciu neprijímali cudzie osoby alebo zabránuje nedovolenému prístupu k bezdrôtovej sieti. WEP je pôvodná zabezpečovacia technológia, ktorá umožňuje pripojenie starších zariadení, ktoré nepodporujú technológie TKIP/AES.

### ◆ WPA-PSK (TKIP), WPA2-PSK (TKIP)

TKIP je zabezpečovacia technológia vyvinutá pre vylepšenie WEP technológie. TKIP umožňuje vyšší stupeň ochrany ako technológia WEP.

### ◆ WPA-PSK (AES), WPA2-PSK (AES)

AES je zabezpečovacia technológia, ktorá používa pokročilejší spôsob zabezpečenia ako technológia WEP a TKIP.

AES umožňuje vyšší stupeň ochrany ako technológia WEP alebo TKIP.

## Číselné kódy TVP, ktoré je možné ovládať

Pri zatlačení **-TV- I/Ⓞ** zadajte číselnými tlačidlami kód výrobcu TVP.

Ak je uvedených viac kódov než jeden, skúšajte postupne zadávať všetky, kým nenájdete kód prislúchajúci vášmu TVP.

Výrobca	Číselný kód
Sony	01 (výrobné nastavenie)
Hitachi	24
LG/Goldstar	76
Loewe	45
Panasonic	17, 49
Philips	06, 08, 72
Samsung	71
Sharp	29
Toshiba	38

## Tabuľka kódov jazykov

Podrobnosti pozri [BD/DVD Viewing Settings] (Nastavenia pre prehrávanie BD/DVD diskov) (str. 18).

Pravopis jazykov zodpovedá štandardu ISO 639: 1988 (E/F).

### Kód Jazyk

1027	Afar	1261	Japanese
1028	Abkhazian	1269	Yiddish
1032	Afrikaans	1283	Javanese
1039	Amharic	1287	Georgian
1044	Arabic	1297	Kazakh
1045	Assamese	1298	Greenlandic;
1051	Aymara		Kalaallisut
1052	Azerbajjani	1299	Cambodian;
1053	Bashkir		Khmer
1057	Byelorussian	1300	Kannada
1059	Bulgarian	1301	Korean
1060	Bihari	1305	Kashmiri
1061	Bislama	1307	Kurdish
1066	Bengali	1311	Kirghiz
1067	Tibetan	1313	Latin
1070	Breton	1326	Lingala
1079	Catalan	1327	Laothian; Lao
1093	Corsican	1332	Lithuanian
1097	Czech	1334	Latvian
1103	Welsh	1345	Malagasy
1105	Danish	1347	Maori
1109	German	1349	Macedonian
1130	Bhutani;	1350	Malayalam
	Dzongkha	1352	Mongolian
1142	Greek	1353	Moldavian
1144	English	1356	Marathi
1145	Esperanto	1357	Malay
1149	Spanish	1358	Malese;
1150	Estonian		Maltese
1151	Basque	1363	Burmese
1157	Persian	1365	Nauru
1165	Finnish	1369	Nepali
1166	Fiji	1376	Dutch
1171	Faroese	1379	Norwegian
1174	French	1393	Occitan
1181	Frisian	1403	Oromo
1183	Irish	1408	Oriya
1186	Scots Gaelic	1417	Punjabi;
1194	Galician		Panjabi
1196	Guarani	1428	Polish
1203	Gujarati	1435	Pashto; Pushto
1209	Hausa	1436	Portuguese
1217	Hindi	1463	Quechua
1226	Croatian	1481	Rhaeto-
1229	Hungarian		Romance
1233	Armenian	1482	Kirundi; Rundi
1235	Interlingua	1483	Romanian
1239	Interlingue	1489	Russian
1245	Inupiak	1491	Kinyarwanda
1248	Indonesian	1495	Sanskrit
1253	Icelandic	1498	Sindhi
1254	Italian	1501	Sangho;
1257	Hebrew		Sango

### Kód Jazyk

1502	Serbo-	1531	Turkmen
	Croatian	1532	Tagalog
1503	Singhalese;	1534	Setswana;
	Sinhalese		Tswana
<b>1505</b>	<b>Slovak</b>	1535	Tonga; Tonga
1506	Slovenian		islands
1507	Samoan	1538	Turkish
1508	Shona	1539	Tsonga
1509	Somali	1540	Tatar
1511	Albanian	1543	Twi
1512	Serbian	1557	Ukrainian
1513	Siswati; Swati	1564	Urdu
1514	Sesotho;	1572	Uzbek
	Sotho southern	1581	Vietnamese
1515	Sundanese	1587	Volapük
1516	Swedish	1613	Wolof
1517	Swahili	1632	Xhosa
1521	Tamil	1665	Yoruba
1525	Telugu	1684	Chinese
1527	Tajik	1697	Zulu
1528	Thai	1703	Bez uvedenia
1529	Tigrinya		

## Kódy oblastí Parental Control

Podrobnosti pozri [Parental Control Area Code] (Kódy oblastí rodičovskej zámky) (str. 19).

### Kód Oblasť

2044,	Argentína	2333,	Luxembursko
2047,	Austrália	2363,	Malajzia
2046,	Rakúsko	2362,	Mexiko
2057,	Belgicko	2376,	Holandsko
2070,	Brazília	2390,	Nový Zéland
2090,	Chile	2379,	Nórsko
2092,	Čína	2427,	Pakistan
2093,	Kolumbia	2424,	Filipíny
2115,	Dánsko	2428,	Poľsko
2165,	Fínsko	2436,	Portugalsko
2174,	Francúzsko	2489,	Rusko
2109,	Nemecko	2501,	Singapur
2200,	Grécko	2149,	Španielsko
2219,	Hong Kong	2499,	Švédsko
2248,	India	2086,	Švajčiarsko
2238,	Indonézia	2543,	Taiwan
2239,	Írsko	2528,	Thajsko
2254,	Taliansko	2184,	Veľká Británia
2276,	Japonsko		
2304,	Kórea		

# Index

## Symbols

♡ (oblíbené) 8

## A

Aktualizácia 16  
Aktualizácia softvéru 16, 20  
AUDIO 7  
Audio Settings  
(Audio nastavenia) 17  
Auto Standby  
(Automatický  
pohotovostný režim) 20

## B

BD/DVD Viewing  
Settings (Nastavenia pre  
prehrávanie BD/DVD  
diskov) 18  
BD-LIVE 12  
BD-R 26  
BD-RE 26  
Blu-ray Disc 26  
BONUSVIEW 12  
BRAVIA Internet Video 13  
BRAVIA Sync 23

## C

Control for HDMI  
(Ovládanie cez HDMI)  
19, 23

## D

Dátový tok 22  
Deep Colour 17  
Detská zámka 6, 24  
Diaľkové ovládanie 7  
Dimmer  
(Osvetlenie displeja) 19  
Disky vhodné  
na prehrávanie 26  
DISPLAY 8  
Dolby Digital 18  
DSD Output Mode  
(Výstupný režim DSD) 17  
DTS 18

## E

Easy Setup (Jednoduché  
nastavenie) 11, 20

## F

Farebné tlačidlá 7

## G

Gracenote Settings  
(Nastavenia Gracenote) 20

## H

HDMI 17  
HDMI: Linked to TV-off  
(HDMI: Prepojenie na  
vypnutie TVP) 19, 24  
HOME 7

## I

Informácie o prehrávaní 12  
Internetový obsah 8, 13  
IP Content Noise  
Reduction (Redukcia  
šumu IP obsahu) 14

## L

Language Follow  
(Podľa jazyka) 19

## M

MAC adresa 20  
Menu Home  
(Hlavné Menu) 16  
Music Settings  
(Nastavenia hudby) 19

## N

Network Settings  
(Nastavenia siete) 20  
Network Update  
(Aktualizácia cez sieť) 16

## O

Obnovenie prehrávania 8, 24  
One-Touch Play 19  
OPTIONS 7  
OSD 19

## P

Parental Control  
(Rodičovská zámka) 19  
Parental Control Settings  
(Nastavenia rodičovskej  
zámky) 19  
POP UP/MENU 7  
Pripojenie  
AV zosilňovača  
(receiver) 10  
Sieť 11  
TVP 9

## Q

Quick Start Mode (Režim  
rýchleho spustenia) 19

## R

Regionálny kód 26  
Resetting (Resetovanie) 21  
Resetovanie prehrávača 21  
Riešenie problémov 22

## S

Screen Settings  
(Nastavenia obrazu) 16  
Setup (Nastavenie) 16  
SUBTITLE 7  
System Power-Off 19  
System Settings  
(Nastavenia systému) 19

## T

TOP MENU 7  
TV Type (Typ TVP) 16

## U

USB 13

## W

WEP 27  
WPA2-PSK (AES) 27  
WPA2-PSK (TKIP) 27  
WPA-PSK (AES) 27  
WPA-PSK (TKIP) 27

Softvér tohto prehrávača môže byť v budúcnosti aktualizovaný. Ak chcete získať podrobné informácie o všetkých dostupných aktualizáciách, navštívte: <http://support.sony-europe.com/>



Ak vás zaujímajú užitočné rady, tipy a informácie o produktoch a službách spoločnosti Sony, navštívte: [www.sony-europe.com/myproduct](http://www.sony-europe.com/myproduct)



AVCHD™

HDMI



BD-LIVE™

DVD  
VIDEO

COMPACT  
disc  
DIGITAL AUDIO

SUPER AUDIO CD

BRAVIA  
Sync

PhotoTV  
HD

Java  
POWERED



<http://www.sony.net/>

Sony Corporation Printed in Czech Republic (EU)

CZ



**Nakládání s nepotřebným elektrickým a elektronickým zařízením (platné v Evropské unii a dalších evropských státech uplatňujících oddělený systém sběru)**

Tento symbol umístěný na výrobku nebo jeho balení upozorňuje, že by s výrobkem po ukončení jeho životnosti nemělo být nakládáno jako s běžným odpadem z domácnosti. Místo toho by měl být odložen do sběrného místa určeného k recyklaci elektronických výrobků a zařízení. Dodržením této instrukce zabráníte negativním dopadům na životní prostředí a zdraví lidí, které naopak může být ohroženo nesprávným nakládáním s výrobkem při jeho likvidaci. Recyklováním materiálů, z nichž je výrobek vyroben, pomůžete zachovat přírodní zdroje. Pro získání dalších informací o recyklaci tohoto výrobku kontaktujte prosím místní orgány státní správy, místní firmu zabezpečující likvidaci a sběr odpadů nebo prodejnu, v níž jste výrobek zakoupili.

SK



**Likvidácia starých elektrických a elektronických zariadení (Platí v Európskej únii a ostatných európskych krajinách so zavedeným separovaným zberom)**

Tento symbol na výrobku alebo obale znamená, že s výrobkom nemôže byť nakladané ako s domovým odpadom. Miesto toho je potrebné ho doručiť do vyhradeného zberného miesta na recykláciu elektrozariadení. Tým, že zaistíte správne zneškodnenie, pomôžete zabrániť potencionálnemu negatívne mu vplyvu na životné prostredie a ľudské zdravie, ktoré by v opačnom prípade hrozilo pri nesprávnom nakladaní s týmto výrobkom. Recyklácia materiálov pomáha uchovávať prírodné zdroje. Pre získanie ďalších podrobných informácií o recyklácii tohoto výrobku kontaktujte prosím váš miestny alebo obecný úrad, miestnu službu pre zber domového odpadu alebo predajnu, kde ste výrobok zakúpili.