

**SONY®**

4-267-227- 11 (1)



## Ръководство за употреба

Blu-ray Disc™ / DVD Player

BDP-S780

BG

## ПРЕДУПРЕЖДЕНИЕ

За да намалите риска от пожар или токов удар, не излагайте устройството на дъжд или влага.

За да предотвратите токов удар, не отваряйте корпуса. При проблеми с устройството се обръщайте само към квалифициран персонал.

Захранващият кабел трябва да бъде подменян само у квалифициран сервиз.

Не излагайте батериите или устройството, докато в него са поставени батерии, на прекалено високи температури като пряка слънчева светлина, огън или други подобни.

## ВНИМАНИЕ

Използването на оптични инструменти с този продукт може да увреди очите ви. Тъй като лазерният лъч, използван в този Blu-ray Disc/DVD плейър, е вреден за очите, не разглобявайте корпуса.

При проблеми с устройството се обръщайте само към квалифициран персонал.



Този етикет се намира на предпазното капаче на лазера от вътрешната страна на корпуса.



Това устройство се класифицира като CLASS 1 LASER продукт. Обозначението CLASS 1 LASER PRODUCT MARKING се намира на външната задна страна на корпуса.



## Изхвърляне на стари електрически и електронни уреди (Приложимо за страните от Европейския съюз и други европейски страни, използващи система за разделно събиране на отпадъци)

Този символ върху устройството или върху неговата опаковка показва, че този продукт не трябва да се третира като домакински отпадък. Вместо това той трябва да бъде предаден в съответния събирателен пункт за рециклиране на електрически и електронни уреди. Като предадете този продукт на правилното място, вие ще помогнете за предотвратяване на негативните последствия за околната среда и човешкото здраве, които биха възникнали при изхвърлянето му на неподходящо място. Рециклирането на материалите ще спомогне да се съхранят природните ресурси. За подробна информация относно рециклирането на този продукт можете да се обърнете към местната градска управа, фирмата за събиране на битови отпадъци или магазина, откъдето сте закупили продукта.

Само за Европа



Pb

## Изхвърляне на изтощени батерии (приложимо за страните от Европейския съюз и други европейски страни със системи за разделно събиране на отпадъци)

Този символ на батерията или на нейната опаковка показва, че този продукт не трябва да се третира като домакински отпадък. При някои видове батерии този символ може да е в комбинация със символ на химичен елемент. Символите на химичните елементи за живака (Hg) или оловото (Pb) се добавят, ако батерията съдържа повече от 0.0005% живак или 0.004% олово.

Като предадете батерията на правилното място, вие ще помогнете за предотвратяване на негативните последствия за околната среда и човешкото здраве, които биха възникнали при изхвърлянето ѝ на неподходящо място. Рециклирането на материалите ще спомогне да се съхранят природните ресурси.

В случай че поради мерки за безопасност или интегритет на данните продуктът трябва постоянно да бъде свързан с батерията, то отстраняването на батерията от устройството трябва да се извършва единствено в квалифициран сервиз.

За да се уверите, че батерията ще бъде правилно изхвърлена, предайте я в пункт за рециклиране на електрическо и електронно оборудване, когато животът ѝ изтече.

Относно всички други видове батерии, моля, прегледайте частта относно безопасното сваляне на батериите от продукта. Предайте батерията в пункт за рециклиране на изтощени батерии.

За подробна информация относно рециклирането на този продукт можете да се обърнете към местната градска управа, фирмата за събиране на битови отпадъци или магазина, откъдето сте закупили продукта.

## Предпазни мерки

- Това устройство работи с напрежение 220–240 V AC, 50/60 Hz. Проверете дали работното напрежение на устройството съответства на вашето мрежово захранване.
- За да предотвратите пожар или токов удар, не поставяйте върху устройството предмети, пълни с течности (например вази).
- Монтирайте устройството така, че в случай на неизправност захранващият кабел да може незабавно да бъде изключен от контакта.

## Предпазни мерки

Това устройство е тествано и е съвместимо с ограниченията, зададени от EMC директивата за използване на свързващи кабели, по-къси от 3 метра.

### Монтиране

- Поставете плейъра на място с подходяща вентилация, за да предотвратите покачване на вътрешната температура.
- Не поставяйте плейъра върху мека повърхност, като например килим, която би могла да запуши вентилационните отвори.
- Не монтирайте плейъра в затворено пространство, като полица за книги или други подобни.
- Не поставяйте устройството близо до източници на топлина или на места, изложени на пряка слънчева светлина, прах или механични вибрации.
- Не поставяйте плейъра на открито, в превозни средства, кораби или други плавателни съдове.
- Ако внесете плейъра директно от студено на топло място, или ако го поставите в много влажна стая, по лещите във вътрешността на устройството може да кондензира влага. Ако това се случи, възможно е плейърът да не работи правилно. В този случай извадете диска и оставете устройството включено за около половин час, докато влагата се изпари.
- Не монтирайте плейъра върху наклонена повърхност. Той е проектиран да работи само в хоризонтална позиция.

- Не поставяйте метални предмети пред предния панел. Това може да ограничи приема на радиовълни.
- Не поставяйте плейъра на място, където се използва медицинска апаратура. Това може да доведе до неизправност на някои медицински инструменти.
- Ако използвате пейсмейкър или друго медицинско устройство, консултирайте се с вашия лекар или с производителя на вашето медицинско устройство, преди да използвате функцията безжична LAN връзка.
- Плейърът трябва да бъде монтиран и да се работи с него при минимално разстояние 20 cm или повече между плейъра и тялото на потребителя (с изключение на крайниците: ръце, китки, ходила и глезени).
- Не поставяйте тежки или нестабилни предмети върху плейъра.
- Поставяйте в шейната за дисковете единствено дискове. В противен случай плейърът или предметът, който сте поставили, може да се повредят.
- Когато местите плейъра, извадете поставения в него диск. Ако не го направите, дискът може да се повреди.
- Когато местите плейъра, разкачете захранващия кабел и всички други кабели.

### Източници на захранване

- Плейърът е свързан с електрическата мрежа, докато захранващият му кабел е включен към контакта, дори ако самото устройство е изключено.
- Ако няма да използвате плейъра за дълъг период от време, изключете устройството от контакта. За да го направите, издърпайте щепсела; никога не дърпайте самия кабел.
- За да предотвратите повреда на захранващия кабел, внимавайте за следното. Ако кабелът се повреди, това може да доведе до пожар или токов удар.
  - Не притискайте захранващия кабел между плейъра и стена, полица и др.
  - Не поставяйте нищо тежко върху захранващия кабел и не дърпайте самия кабел.

### Настройка на силата на звука

Не увеличавайте звука, докато слушате част от диск с много ниско ниво на входния сигнал или без аудио сигнали. Ако го направите, говорителите може да се повредят, ако се получи внезапен пик на звука или при възпроизвеждане на част с високо ниво на сигнала.

### Почистване

Почиствайте корпуса, панела и бутоните с мека кърпа. Не използвайте каквито и да е груби гъбички, почистващи абразивни препарати или разтворители като алкохол или бензин.

### Почистващи дискове и препарати за почистване на дискове/лещи

Не използвайте почистващи дискове или препарати за почистване на дискове/лещи (включително течности или спрейове). Те могат да повредят устройството.

### Подмяна на частите

Ако се налага извършването на ремонт на плейъра, е възможно сервизът да задържи сменените части за повторна употреба или за рециклиране.

### Свързване на жака HDMI OUT

Съблюдавайте следното, тъй като неправилната работа може да повреди жака HDMI OUT и конектора.

- Внимателно изравнете жака HDMI OUT, намиращ се от задната страна на плейъра, и HDMI конектора, като обърнете внимание на тяхната форма. Уверете се, че конекторът не е обърнат или наклонен.

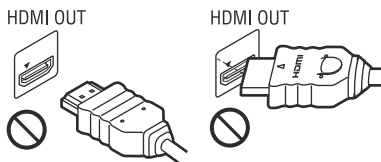

- Уверете се, че когато местите плейъра, сте изключили HDMI кабела.



- Когато свързвате или изключвате HDMI кабела, дръжте HDMI конектора прав. Не въртете HDMI конектора и не го вкарвайте със сила в жака HDMI OUT.

### Гледане на 3D видео изображения

Някои хора може да се почувстват неразположени (например да усетят напрежение в очите, умора или гадене), докато гледат 3D видео изображения. Sony препоръчва всички зрители да правят редовно почивки, докато гледат 3D видео изображения. Дължината и честотата на необходимите почивки е различна за различните хора. Вие сами трябва да решите кое е най-доброто за вас. Ако се почувствате неразположени, трябва да спрете да гледате 3D видео изображения, докато неразположението премине; ако сметнете за необходимо, консултирайте се с лекар. Трябва да прегледате и (i) ръководството за експлоатация и/или предупредителното съобщение на всяко друго устройство, използвано с този продукт или Blu-ray Disc съдържанието, възпроизвеждано на него и (ii) нашия уебсайт\* за най-новата информация по въпроса. Зрението на малките деца (особено на онези до 6-годишна възраст) все още се развива. Консултирайте се с вашия лекар (педиатър или очен лекар), преди да разрешите на малки деца да гледат 3D видео изображения. Възрастните трябва да надзирават малките деца, за да се уверят, че те спазват изброените по-горе препоръки.

\* <http://www.sony-europe.com/myproduct/>

### ВАЖНА БЕЛЕЖКА

Внимание: Този плейър има способност да поддържа неограничено дълго време неподвижно видео изображение или изведено екранно изображение на екрана на вашия телевизор. Ако оставите това изображение на телевизионния екран за дълго време, рискувате трайно да повредите вашия телевизор.

Особено чувствителни са телевизорите с плазмен панел на дисплея и проекционните телевизори.

Ако имате какъвто и да е въпрос или проблем относно вашия плейър, моля, консултирайте се с най-близкия доставчик на Sony.

### Защита против копиране

Трябва да знаете, че в Blu-ray Disc™ и DVD носителите се използват усъвършенствани системи за защита на съдържанието. Тези системи, наречени AACС (Advanced Access Content System – усъвършенствана система за достъп до съдържанието) и CSS (Content Scramble System – система за кодиране на съдържанието), може да съдържат ограничения за възпроизвеждането, аналоговото извеждане и други подобни функции. Работата с този продукт и наложените ограничения може да се различават в зависимост от датата на закупуването му, защото управителното тяло на AACС може да приеме или да промени правилата си за ограничение след закупуването на продукта.

→ продължава на стр. 6

---

# Съдържание

ПРЕДУПРЕЖДЕНИЕ .....	2
Предпазни мерки .....	3
Описание на частите и бутоните .....	7
<hr/>	
<b>Връзки и настройки</b>	
Стъпка 1: Свързване на плейъра .....	11
Стъпка 2: Лесна настройка .....	13
Свързване към мрежа .....	14
<hr/>	
<b>Възпроизвеждане</b>	
Възпроизвеждане на диск .....	15
Възпроизвеждане от USB устройство .....	16
Възпроизвеждане през мрежа .....	17
Налични опции .....	19
<hr/>	
<b>Интернет</b>	
Разглеждане на уеб страници .....	21
Използване на Skype .....	23
<hr/>	
<b>Настройки и регулации</b>	
Използване на дисплеите с настройки .....	25
[Network Update] (Актуализиране чрез интернет) .....	25
[Screen Settings] (Настройки на екрана) .....	25
[Audio Settings] (Настройки на звука) .....	26
[BD/DVD Viewing Settings] (Настройки за гледане на BD/DVD дискове) .....	27
[Parental Control Settings] (Настройки за родителски контрол) .....	28
[Music Settings] (Музикални настройки) .....	28
[System Settings] (Настройки на системата) .....	28
[Network Settings] (Мрежови настройки) .....	29
[Easy Setup] (Лесна настройка) .....	30
[Resetting] (Нулиране на плейъра) .....	30
<hr/>	
<b>Допълнителна информация</b>	
Отстраняване на проблеми .....	31
Технически характеристики .....	34
Азбучен указател .....	39

## Авторски права и търговски марки

- “AVCHD” и логото “AVCHD” са търговски марки на Panasonic Corporation и Sony Corporation.
- Java е търговска марка на Oracle и/или нейните подразделения.
- “XMB”, “XMB” и “cross media bar” са търговски марки на Sony Corporation и Sony Computer Entertainment Inc.
- Този продукт поддържа технология High-Definition Multimedia Interface (HDMI™). HDMI, логото HDMI и High-Definition Multimedia Interface са търговски марки или запазени търговски марки на HDMI Licensing LLC в САЩ или в други държави.
- “Blu-ray Disc” е търговска марка.
- Логата “Blu-ray Disc”, “DVD+RW”, “DVD-RW”, “DVD+R”, “DVD-R”, “DVD VIDEO” и “CD” са търговски марки.
- “BD-LIVE”, логото “BD-LIVE” и “BONUSVIEW” са търговски марки на Blu-ray Disc Association.
- “Blu-ray 3D” и логото “Blu-ray 3D” са търговски марки на Blu-ray Disc Association.
- “x.v.Colour” и логото “x.v.Colour” са търговски марки на Sony Corporation.
- “BRAVIA” е търговска марка на Sony Corporation.
- Логата “PhotoTV HD” и логото “PhotoTV HD” са търговски марки на Sony Corporation.
- MPEG Layer-3 аудио кодиращата технология и патенти са лицензирани от Fraunhofer IIS and Thomson.
- Windows Media е регистрирана търговска марка или търговска марка на Microsoft Corporation в САЩ и/или други държави.

Този продукт е защитен от някои права върху интелектуалната собственост на Microsoft Corporation. Употребата или разпространението на тази технология извън този продукт е забранено без издаден лиценз от Microsoft или оторизирано подразделение на Microsoft.

Притежателите на съдържание използват технологията за достъп до съдържание Microsoft PlayReady™, за да защитят своята интелектуална собственост, включително съдържание, защитено с авторско право. Това устройство използва технологията PlayReady, за да получи достъп до PlayReady-защитено съдържание и/или WMDRM-защитено съдържание. Ако устройството не успее да наложи желаните ограничения върху употребата на съдържание, притежателите на това съдържание може да изискат от Microsoft да отнеме възможността на устройството да консумира PlayReady-защитено съдържание. Отнемането на тази възможност няма да засегне незащитеното съдържание или съдържание, защитено от други технологии за достъп до съдържание. Притежателите на съдържание може да изискат от вас да обновите своя PlayReady, за да получите достъп до тяхното съдържание. Ако откажете да го обновите, няма да получите достъп до съдържанието, изискващо това обновление.

- Технологията за разпознаване на музика и видео и съответните данни се предоставят от Gracenote®. Gracenote е индустриален стандарт в технологиите за разпознаване на музика и свързаните с тях услуги. За повече информация, моля, посетете [www.gracenote.com](http://www.gracenote.com).

CD, DVD, Blu-ray Disc, музикални и видео данни от Gracenote Inc., copyright © 2000-до днешна дата Gracenote. Gracenote софтуер, copyright © 2000-до днешна дата Gracenote. Този продукт и услуга могат да попадат под един или повече патенти, притежавани от Gracenote. За списък с патентите, притежавани от Gracenote, вижте интернет страницата на Gracenote. Gracenote, CDDB, MusicID, MediaVOCS, логото и логотипът Gracenote, както и логото “Powered by Gracenote” са регистрирани търговски марки или търговски марки на Gracenote в САЩ и/или други държави.



- Този продукт включва SkypeKit версия 3 Copyright 2003-2010, Skype Limited Очаква се регистрирането на патенти Skype и асоциираните с него търговски марки, логотип и символът “S” са търговски марки на Skype Limited.
- Логото Wi-Fi CERTIFIED™ е сертификационна марка на Wi-Fi Alliance.
- Марката Wi-Fi Protected Setup™ е марка на Wi-Fi Alliance.
- “Wi-Fi CERTIFIED™” и “Wi-Fi Protected Setup™” са търговски марки на Wi-Fi Alliance.
- DLNA®, логото DLNA и DLNA CERTIFIED™ са търговски марки, служебни марки или сертификационни марки на Digital Living Network Alliance.
- Всички други търговски марки са търговски марки на своите притежатели.
- Другите имена на системи и продукти са в общия случай търговски марки или запазени търговски марки на техните производители. Означенията ™ и ® не са посочени в това ръководство.

# Описание на частите и бутоните

## Преген панел

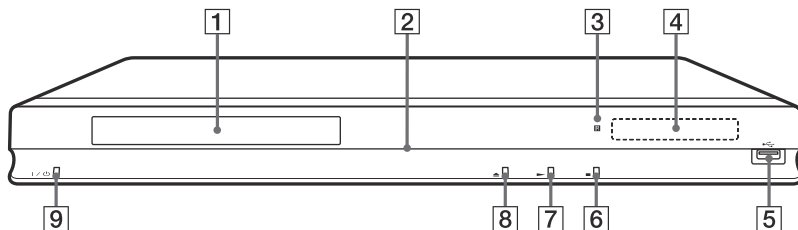

Бутонът ► има сензорна точка. Използвайте сензорната точка за ориентир, когато работите с плейъра.

**1 Шейна за диска**

**2 Индикатор за захранването**

Светва в бяло, когато включите плейъра.

**3 Сензор за устройство за дистанционно управление**

**4 Дисплей на предния панел**

►, II: Светва по време на възпроизвеждане или пауза.

↻: Светва, когато включите настройката за повтаряне.

HD: Светва, когато извеждате 720p/1080i/1080p видео сигнали.

**5 Жак ◀ (USB)**

Свържете USB устройство към този жак.

**6 ■ (стоп)**

**7 ► (възпроизвеждане)**

**8 ▲ (отворено/затворено)**

**9 I/⏻ (включен/в готовност)**

Включва плейъра или го оставя в режим на готовност.

### Заклучване на шейната за диска (функция "Предпазване от деца")

Можете да заключите шейната за диска, за да предотвратите отварянето ѝ по грешка.

Когато устройството е включено, задържете натиснат бутон ► на плейъра за повече от 10 секунди. Шейната за диска се заключва или отключва.

## Заден панел

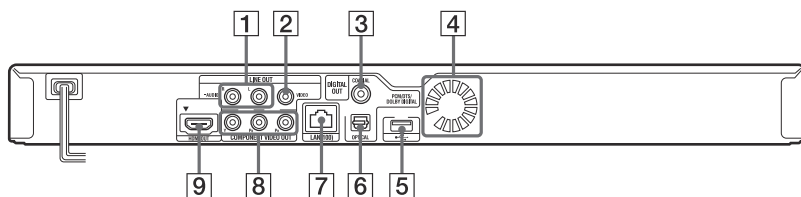

1 Жакове LINE OUT (R-AUDIO-L)

2 Жак LINE OUT (VIDEO)

3 Жак DIGITAL OUT (COAXIAL)

4 Вентилационни отвори

5 Жак  (USB)

6 Жак DIGITAL OUT (OPTICAL)

7 Терминал LAN (100)

8 Жакове COMPONENT VIDEO OUT (Y, Pb/Pb)

9 Жак HDMI OUT



## Устройство за дистанционно управление

Функциите на устройството за дистанционно управление се различават в зависимост от диска и ситуацията.

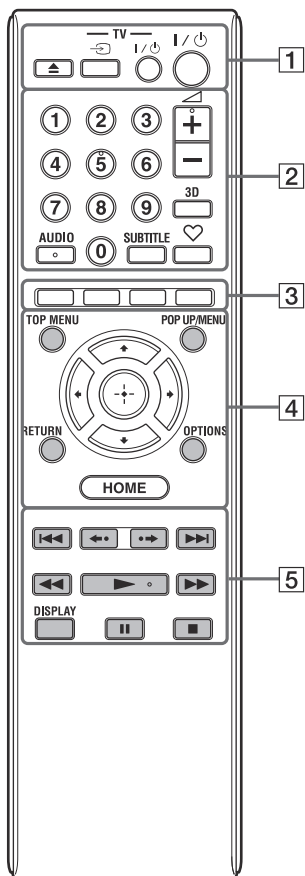

- Бутонът с цифрата 5, както и бутоните AUDIO, ◀+ и ▶▶ имат сензорна точка. Използвайте сензорната точка за ориентир, когато работите с плейъра.
- Бутоните, оцветени в сиво, светят в тъмното.

### 1 ▲ (отворено/затворено)

Отваря или затваря шейната за диска.

### -TV (избор на входен сигнал на телевизора)

Превключва между телевизора и други източници на входен сигнал.

### -TV I/⏻ (включване/в готовност)

Включва телевизора или го оставя в режим на готовност.

### I/⏻ (включване/в готовност)

Включва плейъра или го оставя в режим на готовност.

### 2 Бутони с цифри (0-9)

Въвеждат номера на заглавието/главата и др.

### ◀ (сила на звука) +/-

Регулира силата на звука.

### 3D (стр. 19)

Конвертира 2D съдържание в симулирано 3D съдържание, когато плейърът е свързан към 3D-съвместими устройства.

### AUDIO (стр. 27)

Избира езика на песента, когато на BD-ROM/DVD VIDEO диска има песните на няколко езика.

Избира звукозаписа на CD дискове.

### SUBTITLE (стр. 28)

Избира езика на субтитрите, когато на BD-ROM/DVD VIDEO диска има субтитри на няколко езика.

### ♥ (любими) (стр. 19)

Извежда Интернет съдържанието, запазено във вашия списък с любимо съдържание. Можете да запазвате до 18 от любимите ви Интернет програми със съдържание.

### 3 Цветни бутони (червен/зелен/жълт/син)

Бутони за пряк достъп до избрани опции на някои менюта.

### 4 TOP MENU

Отваря или затваря главното меню на BD или DVD диска.

### POP UP/MENU

Отваря или затваря помощното меню на BD-ROM или менюто на DVD диска.

### OPTIONS (стр. 19)

На екрана се извежда менюто с опции, които могат да бъдат избрани.

## HOME

Зарежда началното меню на плейъра. Извежда фоново изображение, когато натиснете икона с категория в началното меню.

## RETURN

Връща екрана към предходния дисплей.



Премества индикатора, за да изберете от изведените опции.

## Централен бутон (ENTER)

Въвежда избраната опция.

### 5 ◀◀/▶▶ (предходен/следващ)

Прескача към предходна/следваща глава, песен или файл.

### ◀••▶ (кратко повтаряне/кратко превъртане)

Повтаря последните 10 секунди от сцената/ превърта напред 15 секунди от сцената.

### ◀◀/▶▶ (бързо превъртане назад/напред/ забавен каданс/кадър по кадър)

- Превърта бързо назад/напред диска, когато натиснете този бутон по време на възпроизвеждане. Всеки път, когато натиснете бутона, скоростта на търсене се променя.
- Възпроизвежда диска на забавен каданс, когато натиснете за повече от една секунда, докато устройството е в режим на пауза.
- Възпроизвежда кадър по кадър, когато леко натиснете, докато устройството е в режим на пауза.



Възпроизвеждането на забавен каданс или кадър по кадър не е достъпно за Blu-ray 3D Disc.

### ▶ (възпроизвеждане)

Стартира или рестартира възпроизвеждането.

### DISPLAY (стр. 16)

Извежда на екрана информация за възпроизвеждането и за разглеждане на уеб страници.

### || (пауза)

Спира на пауза или рестартира възпроизвеждането.

### ■ (стоп)

Спира възпроизвеждането, като запаметява точката, в която е спрял записът (точка за възобновяване на записа).

Точката за възобновяване на заглавие/запис е последната точка, която сте възпроизвели или последната снимка от папка със снимки.

## Дисплей на началното меню

Когато натиснете HOME, се извежда началното меню. Изберете категория, като използвате ◀/▶. Изберете опция, като използвате ↑/↓ и натиснете ENTER.

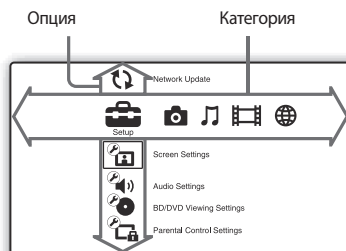

- [Setup] (Настройки): Регулира настройките на плейъра.
- [Photo] (Снимки): Извежда снимки.
- [Music] (Музика): Възпроизвежда музика.
- [Video] (Видео): Възпроизвежда видео.
- [Network] (Мрежа): Извежда опциите на мрежата.

## Стъпка 1: Свързване на плейъра

Не свързвайте захранващия кабел, докато не извършите всички останали връзки.  
За приложените аксесоари вижте раздел “Приложени аксесоари” (стр. 34).

### Свързване към телевизор

В зависимост от жакетите за входен сигнал на вашия телевизор изберете един от следните начини на свързване. Уверете се, че цветовете на штекерите и жакетите, към които ги свързвате, съвпадат.

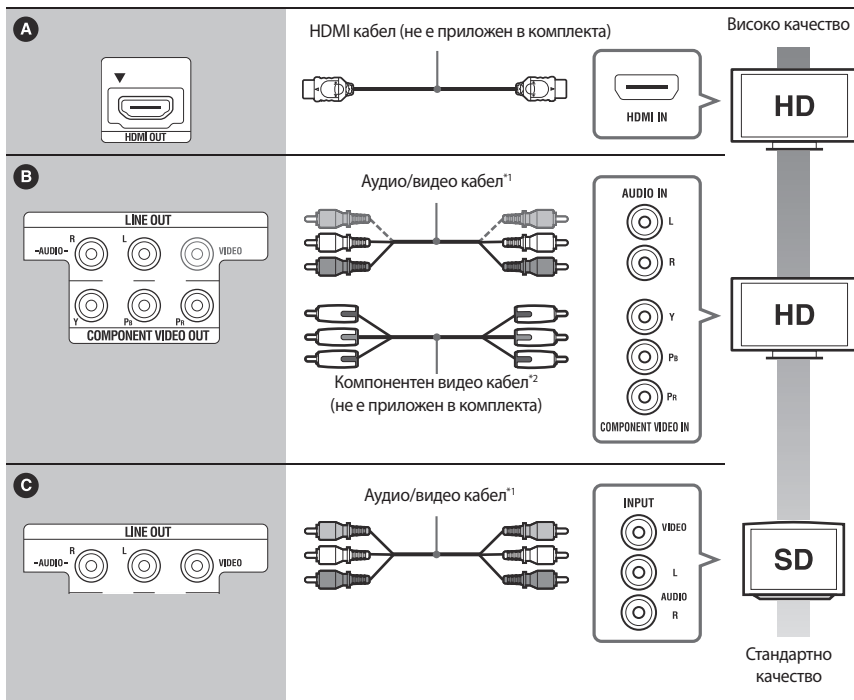
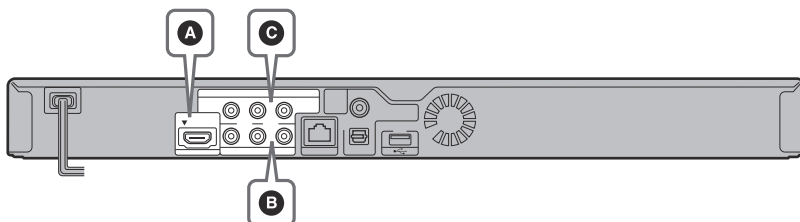

<sup>1</sup> Вижте “Приложени аксесоари” (стр. 34)

<sup>2</sup> Защитеното от копиране съдържание на BD-ROM дисковете се извежда с резолюция 480i/576i от жака COMPONENT VIDEO OUT jack (стр. 4).



Не свързвайте плейъра посредством видеорекордер. Ако преведете сигнала на плейъра през видеорекордер, поради наличието на сигнали за защита на авторските права е възможно да не получите чисто изображение на телевизионния екран.

## Свързване към вашия AV усилвател (приемник)

Изберете един от следните начини на свързване, в зависимост от жаковете за избор на входен сигнал на вашия AV усилвател (приемник). Когато изберете **A** или **B**, извършете подходящите настройки в менюто "Audio Settings" (Настройки на звука) (стр. 26).

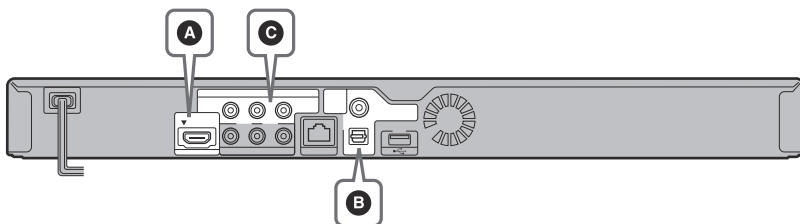

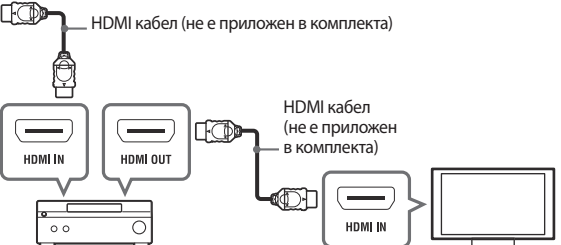
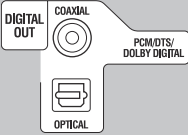
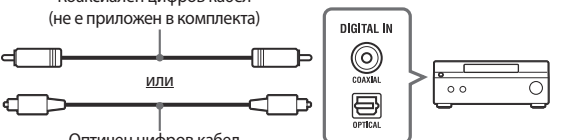
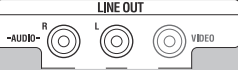
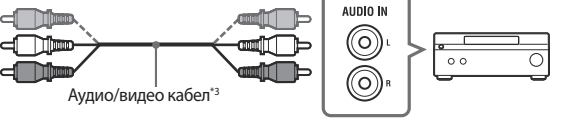
<p><b>A</b></p> 	 <p>HDMI кабел (не е приложен в комплекта)</p> <p>HDMI кабел (не е приложен в комплекта)</p> <p>→ Задайте настройката "BD Audio MIX Setting" (стр. 27).</p>
<p><b>B</b></p> 	 <p>Коаксиален цифров кабел (не е приложен в комплекта)</p> <p>ИЛИ</p> <p>Оптически цифров кабел (не е приложен в комплекта)</p> <p>→ Задайте настройката "Dolby Digital"<sup>1*</sup> (стр. 27) и "DTS"<sup>2*</sup> (стр. 27).</p>
<p><b>C</b></p> 	 <p>Аудио/видео кабел<sup>3</sup></p>

<sup>1</sup> Произведена по лиценз на Dolby Laboratories.  
Dolby, Pro Logic и символът двойно D са търговски марки на Dolby Laboratories.

<sup>2</sup> Произведена по лиценз на американски патент №: 5,451,942; 5,956,674; 5,974,380; 5,978,762; 6,226,616; 6,487,535; 7,212,872; 7,333,929; 7,392,195; 7,272,567 и други лицензирани и чакащи лиценз американски и световни патенти. DTS е запазена търговска марка, а логото и символът DTS, DTS-HD и DTS-HD Master Audio са търговски марки на DTS, Inc. Продуктът включва софтуер.

© DTS, Inc. Всички права запазени.

<sup>3</sup> Вижте “Приложени аксесоари” (стр. 34)

## Стъпка 2: Лесна настройка

Когато включите плейъра за първи път

Изчакайте малко, докато плейърът се включи и докато стартира “Easy Setup” (Лесна настройка).

Връзки и настройки

- 1 Поставете две батерии R6 (размер AA), като внимавате страните ⊕ и ⊖ на батериите да съпадат със съответните обозначения в отделението за батерии.

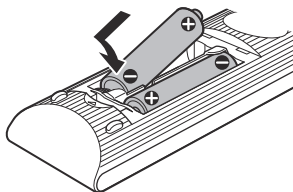

- 2 Включете плейъра към мрежата от 220 V.



- 3 Натиснете бутона I/⏻, за да включите плейъра.

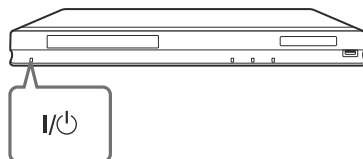

- 4 Включете телевизора, след това превключете селектора за избор на входен източник на телевизора, така че сигналът от плейъра да се изведе на телевизионния екран.

- 5 Извършете операцията “Easy Setup” (Лесна настройка).

Следвайте инструкциите на екрана, за да извършите основните настройки, като използвате ←/↑/↓/→ и ENTER на устройството за дистанционно управление.

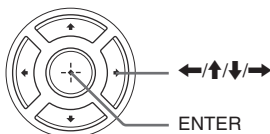

## Свързване към мрежа

### Свързване с кабел

Използвайте LAN кабел, за да свържете към LAN (100) терминала на плейъра.

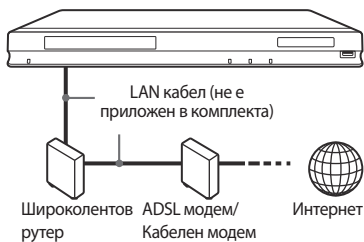

Препоръчва се да използвате екраниран интерфейсен кабел (LAN кабел), прав или кроснат. За да зададете мрежови настройки Изберете “Network Settings”, “Internet Settings”, след това “Wired Setup” (стр. 29) и следвайте инструкциите, изведени на екрана, за да приключите настройката.

### Безжична USB настройка

Изключете плейъра, след това свържете USB безжичния LAN адаптер (UWA-BR100, който се продава в търговската мрежа от ноември 2010) към USB жака на предния или задния панел на плейъра.



Възможно е USB безжичният LAN адаптер да не се продава в някои региони/държави.

USB безжичен LAN адаптер

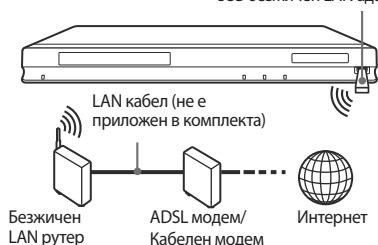

### За да зададете мрежови настройки

Изберете “Network Settings”, “Internet Settings”, след това “USB Wireless Setup” (стр. 29) и следвайте инструкциите, изведени на екрана, за да приключите настройката.

### Безжична настройка

Използвайте безжичния LAN, вграден в плейъра.

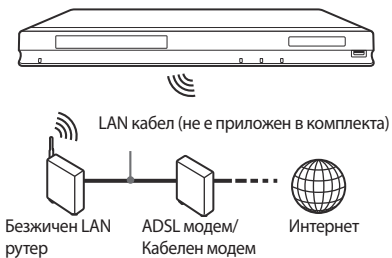

### За да зададете мрежови настройки

Изберете “Network Settings”, “Internet Settings”, след това “Wireless Setup(built-in)” (стр. 29) и следвайте инструкциите, изведени на екрана, за да приключите настройката.

## Възпроизвеждане на диск

Вижте “Дискове, които могат да бъдат възпроизведени” (стр. 34).

**1 Превключете селектора за избор на входен източник на вашия телевизор, така че сигналът от плейъра да се изведе на телевизионния екран.**



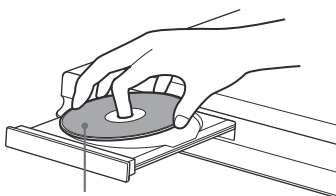

**2 Натиснете  и поставете диска в шейната за дискове.**



Със страната за възпроизвеждане надолу

**3 Натиснете  на плейъра, за да затворите шейната за диска.**

Възпроизвеждането започва.

Ако възпроизвеждането не започне автоматично, изберете  в категорията  (Video) (Видео),  (Music) (Музика) или  (Photo) (Снимки) и натиснете ENTER.

## Използване на BONUSVIEW/BD-LIVE

Някои BD-ROM дискове с логото “BD-LIVE”<sup>\*</sup> имат допълнително съдържание и данни, които могат да бъдат свалени.

<sup>\*</sup> 

**1 Включете USB памет към USB жака, намиращ се на задния панел на плейъра. (стр. 8).**

Използвайте памет с капацитет 1 GB и повече като място за локално съхранение на данни.

**2 Подгответе се за използване на BD-LIVE (Само за BD-LIVE).**

- Свържете плейъра към мрежата (стр. 14).
- Задайте “BD Internet Connection” в положение “Allow” (стр. 28).

**3 Поставете BD-ROM, съдържащ BONUSVIEW/BD-LIVE.**

Методът за работа се различава в зависимост от диска. Обърнете се към ръководството за употреба, приложено към диска.



За да изтриете данните в UBS паметта, изберете “Erase BD Data” от  (Video) и натиснете ENTER. Всички данни, запазени в папка buda, ще бъдат изтрити.

## Възпроизвеждане на Blu-ray 3D

Можете да гледате Blu-ray 3D Disc с логото “Blu-ray 3D”<sup>\*</sup>.

<sup>\*</sup> 

**1 Пригответе се за възпроизвеждане на Blu-ray 3D Disc.**

- Свържете плейъра към вашите 3D-съвместими устройства посредством високоскоростен HDMI кабел.
- Задайте “3D Output Setting” и “TV Screen Size Setting for 3D” в менюто за настройка “Screen Settings” (стр. 25).

**2 Поставете Blu-ray 3D Disc в плейъра.**

Методът за работа се различава в зависимост от диска. Обърнете се към ръководството за употреба, приложено към диска.



Прегледайте и ръководството за употреба, приложено към вашия телевизор и свързаното устройство.

## Извеждане на информацията за възпроизвеждането

Можете да проверите информацията за възпроизвеждането и др., като натиснете бутона DISPLAY.

Изведената информация се различава в зависимост от типа на диска и статуса на плейъра.

Пример: Когато възпроизвеждате BD-ROM

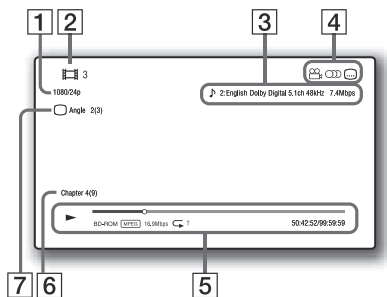

- 1 Резолюция на изходния сигнал/Видео честота
- 2 Номер или име на заглавието
- 3 Текущо избрана настройка за звука
- 4 Достъпни функции ( ракурс/ звук/ субтитри)
- 5 Информация за възпроизвеждане  
Извежда се информация за режим на възпроизвеждане, лента за състояние на възпроизвеждане, тип на диска, видео кодек, скорост за предаване на данните (битрейт), вид на повторно възпроизвеждане, изминало време и общо времетраене на записа.
- 6 Номер на главата
- 7 Текущо избран ракурс

## Възпроизвеждане от USB устройство

Можете да възпроизвеждате видео/музикални/ снимкови файлове на свързаното USB устройство. Вижте “Видове файлове, които могат да се възпроизвеждат” (стр. 35), за да се запознаете със списъка с USB устройствата, които можете да възпроизвеждате.

### 1 Включете USB устройството към USB жак на плейъра.

Преди свързването се обърнете към ръководството за употреба, приложено към USB устройството.

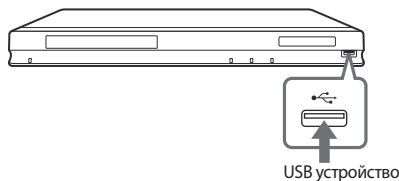

### 2 Като използвате , изберете (Video) (Видео), (Music) (Музика) или (Photo) (Снимки) в началното меню.

### 3 Като използвате , изберете (USB device) (USB устройство) и натиснете ENTER.



## Възпроизвеждане през мрежа

### Възпроизвеждане на BRAVIA видео от Интернет

Служи като портал, който ви предоставя избрано Интернет съдържание и разнообразни развлекателни програми “при поискване”, които можете да възпроизведете на плейъра.



Някои Интернет материали изискват регистрация посредством компютър, преди да можете да ги възпроизведете.

#### 1 Извършете подготовка за BRAVIA видео от Интернет.

Свържете плейъра към мрежа (стр. 12).

#### 2 Изберете (Video) (Видео), (Music) (Музика) или (Photo) (Снимки) в началното меню, като използвате / .

#### 3 Изберете икона на доставчик на Интернет съдържание, като използвате / и натиснете ENTER.

Когато не се изведе списък с Интернет съдържанието, се появява икона за неполучено съдържание или нова икона.

#### За да използвате контролния панел

Контролният панел се появява, когато започнете възпроизвеждане на видео файла. Възможно е изведените опции да се различават в зависимост от доставчиците на Интернет съдържание. За да изведете отново, натиснете DISPLAY.

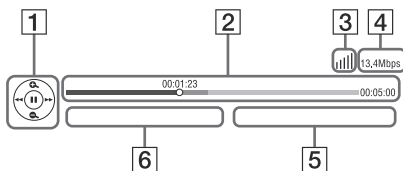

#### 1 Контролен дисплей

За операции за възпроизвеждане натиснете / / / или ENTER.

#### 2 Индикаторна лента за възпроизвеждане

Индикаторна лента, Курсор, който указва текущата позиция, Време за възпроизвеждане, Времетраене на видео файла

#### 3 Състояние на мрежата

указва силата на сигнала при безжична връзка  
 указва кабелна връзка.

#### 4 Скорост на мрежови трансфер на данните

#### 5 Име на следващ видео файл

#### 6 Име на текущо избрания видео файл

### Възпроизвеждане на файлове през домашна мрежа (DLNA)

Плейърът (DLNA плейър) може да възпроизвежда видео/ музикални/ снимкови файлове, съхранени на друг DLNA-съвместим продукт (DLNA сървър) през мрежата.

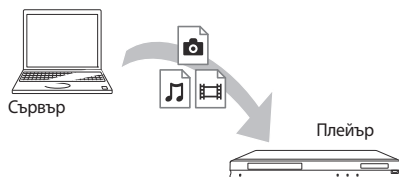

#### 1 Пригответе се за използване на DLNA.

- Свържете плейъра към дадена мрежа (стр. 14).
- Подгответе другите необходими DLNA-съвместими продукти. Обърнете се към ръководството за употреба, приложено към продукта.

#### 2 Изберете иконката на DLNA сървъра от (Video) (Видео), (Музика) или (Снимки) в началното меню.

#### 3 Изберете файла, който искате да възпроизведете, като използвате / , а след това натиснете ENTER.

### Управление на плейъра посредством друг продукт (Рендер)

Когато възпроизвеждате файлове от DLNA сървър на плейъра, можете да използвате DLNA контролер-съвместим продукт (телефон и др.), за да управлявате възпроизвеждането.

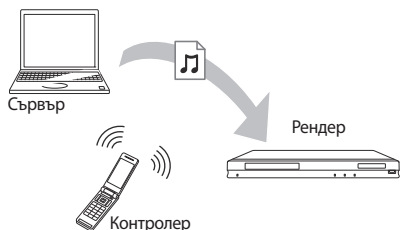

Обърнете се към ръководството за употреба, приложено към DLNA контролера.

## Възпроизвеждане на една и съща музика в различни стаи (PARTY STREAMING)

Можете да възпроизвеждате музикални файлове на плейъра (PARTY предавател) едновременно в различни стаи, с помощта на продукти на Sony (PARTY приемник), съвместими с DLNA и функцията PARTY STREAMING или обратното.





### 1 Пригответе се за PARTY STREAMING.

- Свържете плейъра към дадена мрежа (стр. 14).
- Свържете продуктите, съвместими с функцията PARTY STREAMING, към мрежата.

### 2 Изберете песен от (Music) (Музика) в началното меню.

### 3 Изберете "Start Party" (Започни купона) от менюто с опции.

#### За да се присъедините към PARTY (само за PARTY приемник)

Изберете  (Party) (Купон) от  (Music) (Музика), а след това изберете иконката за устройството, което PARTY предавател.

#### За да приключите PARTY

Натиснете HOME.



Продажбата и наличността на продукти, съвместими с функцията PARTY STREAMING се различават в зависимост от региона.

## Търсене на видео/музикална информация

Можете да получавате информация за съдържанието, като използвате технологията Gracenote и да търсите свързана с него информация.

### 1 Свържете плейъра към дадена мрежа (стр. 14).

### 2 Поставете в плейъра диск или включете USB устройство, от което желаете да търсите.

- Video: Само за BD-ROM или DVD-ROM дискове.
- Music: Само за CD-DA дискове или USB устройство

### 3 Изберете (Video) или (Music), като използвате / .

#### 4 Изберете (Video Search) (Търсене на видео) или (Music Search) (Търсене на музика), като използвате /, а след това натиснете ENTER.

Извежда се информация за съдържанието.

Пример: Списък с филмите на избрания актьорски състав

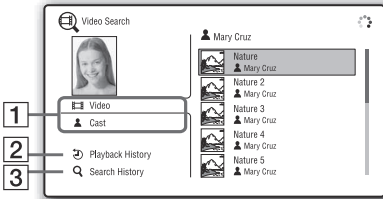

- 1 Content details (Подробности за съдържанието)  
Извежда списък със свързана информация – например заглавие, актьорски състав, песен или изпълнител.
- 2 Playback History (История на възпроизвеждането)  
Извежда заглавие в историята на възпроизвеждането за BD-ROM/DVD-ROM/CD-DA диск.
- 3 Search History (История на търсенето)  
Извежда списък с историята на търсенето.

#### За да търсите и друга свързана информация

Изберете елемент от списъците и изберете “Information Search” (Търсене на информация) или “Internet Video Search” (Търсене на Интернет видео).

## Налични опции

Различните настройки и операции за възпроизвеждане са достъпни чрез натискането на OPTIONS. Наличните опции се различават в зависимост от ситуацията.

### Общи опции

Опции	Действие
Repeat Setting	Задава режима за повторно възпроизвеждане.
3D Menu	<ul style="list-style-type: none"> <li>• Simulated 3D (Симулирано 3D): Регулира симулирания 3D ефект.</li> <li>• 3D Depth Adjustment (Коригиране на 3D дълбочината): Коригира дълбочината на 3D изображението.</li> </ul>
Favourites List	Извежда списъка с любими записи.
Play/Stop	Стартира и спира възпроизвеждането.
Play from start	Възпроизвежда заглавието отначало.
Add to Favourites	Прибавя Интернет съдържание към списъка с любими записи.
Remove from Favourites	Изтрива Интернет съдържание от списъка с любими записи.

### Само за (Video) (Видео)

Опции	Действие
3D Output Setting	Задава или изключва автоматичното извеждане на 3D видео.
A/V SYNC	Регулира разминаването между картината и звука, като забавя извеждането на звука според картината (от 0 до 120 милисекунди).

Опции	Действие
Video Settings	<ul style="list-style-type: none"> <li>Picture Quality Mode (Режим за качество на картината): Избира настройките за картината. "Auto", "Custom1" и "Custom2" са достъпни само за HDMI връзки.</li> <li>Texture Remaster (Ремастерирани на текстурата): Регулира остротата и детайлността по ръбовете на изображенията.</li> <li>Super Resolution (Супер резолюция): Подобрява резолюцията.</li> <li>Smoothing (Изглаждане): Намалява екранното нахъсване на цветовете (on-screen banding), като изглажда нюансите в плоските области от изображението.</li> <li>Contrast Remaster (Ремастерирани на контраста): Автоматично подрежда черните и белите нива така, че екранът да не е прекалено тъмен и изображението е модулирано.</li> <li>Clear Black (Изчистване на черното): Регулира извеждането на тъмните елементи от изображението. Не се потискат всички светлосенки, така се получават красиво възпроизведени черни тонове.</li> </ul>
Pause	Спира възпроизвеждането на пауза
Top Menu	Извежда главното меню на BD или DVD диска.
Menu/Popup Menu	Извежда помощното меню на BD-ROM или менното на DVD диска.
Title Search	Търси заглавие на BD-ROM/DVD VIDEO диск и започва възпроизвеждането му отначало.
Chapter Search	Търси глава и започва възпроизвеждането ѝ отначало.
Angle	Превключва към друга гледна точка, когато на BD-ROM/DVD VIDEO диска са направени записи на една и съща сцена от различни ракурси.
IP Content NR Pro	Регулира качеството на картината на Интернет съдържанието.
Video Search	Извежда информация за BD-ROM/DVD-ROM диск, като използва технологията Gracenote.

#### Само за (Music) (Музика)

Опции	Действие
Add Slideshow BGM	Регистрира музикални файлове в USB паметта като фонова музика при изреждане на изображения (BGM).
Start Party	Започва PARTY от избирания източник. В зависимост от източника тази опция може да не се изведе.
Leave Party	Напуска PARTY, в което участва плейъра. Функцията PARTY STREAMING продължава да работи с другите участващи продукти.
Close Party	Спира PARTY, в което участва плейъра. Функцията PARTY STREAMING приключва и за всички останали участващи продукти.
Music Search	Извежда информация за аудио CD (CD-DA), като използва технологията Gracenote.

#### Само за (Photo) (Снимки)

Опции	Действие
Slideshow Speed	Променя скоростта на последователното изреждане на изображения.
Slideshow Effect	Задава ефект при последователното изреждане на изображения.
Slideshow BGM	<ul style="list-style-type: none"> <li>Off: Изключва функцията.</li> <li>My Music from USB: Задава музикалните файлове, регистрирани в "Add Slideshow BGM".</li> <li>Play from Music CD: Задава песните от CD-DA дискове.</li> </ul>
Slideshow	Възпроизвежда изображения в последователност.
Rotate Left	Завърта снимката по посока, обратна на часовниковата стрелка до 90 градуса.
Rotate Right	Завърта снимката по посока на часовниковата стрелка до 90 градуса.

## Разглеждане на уеб страници

Можете да се свържете с Интернет и да разглеждате уеб страници.

### 1 Пригответе се за Internet Browser (програма за разглеждане на уеб страници).

Свържете плейъра към дадена мрежа (стр. 14).

### 2 Изберете [Network] (Мрежа) от началното меню, като използвате ←/→.

### 3 Изберете [Internet Browser] (програма за разглеждане на уеб страници), като използвате ↑/↓ и натиснете ENTER.



Някои уеб страници използват функции, които този браузър не поддържа. Някои уеб страници може да не се изведат правилно или да не функционират.

### За да въведете URL (Интернет-адрес)

Изберете [URL entry] (Въвеждане на URL) от менюто с опции.

Въведете URL, като използвате софтуерната клавиатура, а после изберете [Enter].

### Задаване на начална страница по подразбиране.

Докато извеждате страницата, която искате да зададете, изберете [Set as start page] (Задай като начална страница) от менюто с опции.

### За да излезете от Internet Browser (програма за разглеждане на уеб страници)

Натиснете HOME.

## Дисплей на Интернет браузър

Можете да разгледате информацията за дадена уеб страница, като натиснете DISPLAY. Изведената информация се различава в зависимост от уеб страницата и нейния статус.

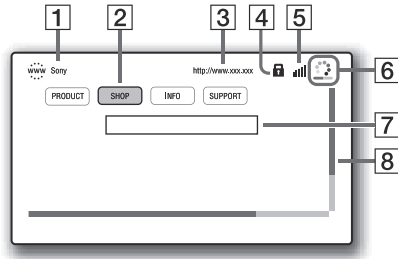

1 Заглавие на страницата

2 Курсор

Местете курсора, като натиснете ← / ↑ / ↓ / → .

Поставете курсора върху линка, който желаете да разгледате, а после натиснете ENTER. Извежда се уеб страницата, към която сочи линкът.

3 Адрес на страницата

4 SSL иконка

Извежда се, когато уеб страницата е защитена.

5 Индикатор за силата на сигнала

Извежда се, когато плейърът е свързан към безжична мрежа.

6 Лента за състоянието/Иконка за зареждане

Появява се, докато програмата чете страницата или по време на сваляне/трансфер на файл.

7 Поле за въвеждане на текст

Натиснете ENTER, а после изберете [Input] (Въвеждане) от менюто с опции, за да отворите софтуерната клавиатура.

8 Плъзгач

Натиснете ← / ↑ / ↓ / →, за да придвижите страницата наляво, нагоре, надолу или надясно.

## Налични опции

Различните настройки и операции са достъпни чрез натискането на OPTIONS. Наличните опции се различават в зависимост от ситуацията.

Опции	Действие
[Browser Setup]	<ul style="list-style-type: none"><li>• [Zoom] (Увеличение) Увеличава или намалява размера на изведеното съдържание.</li><li>• [JavaScript Setup] (Настройки на JavaScript) Включва или изключва JavaScript.</li><li>• [Cookie Setup] (Настройки на cookies) Задава приемане или неприемане на cookies.</li><li>• [SSL Alarm Display] (Извеждане на SSL предупреждение) Включва или изключва SSL.</li></ul>
[Input]	Извежда софтуерната клавиатура, за да въведете букви и цифри, докато разглеждате дадена уеб страница.
[Break]	Премества курсора на следващия ред в полето за въвеждане на текст.
[Delete]	Изтрива един символ от лявата страна на курсора при въвеждане на текст.
[Window List]	Извежда списък с всички уеб страници. Позволява ви да се върнете към предходната изведена уеб страница, като изберете нейния прозорец.
[Bookmark List]	Извежда списъка с отметки.
[Character encoding]	Задава кодирането на символите.
[Previous page/Next page]	Преминава към предходна/следваща страница.
[Cancel loading]	Спира зареждането на страница.
[Reload]	Зарежда отново същата страница.
[URL entry]	Позволява ви да въведете URL, когато се изведе софтуерната клавиатура.
[Add to Bookmark]	Добавя текущо изведената уеб страница към списъка с отметки)
[Set as start page]	Задава текущо изведената уеб страница като начална страница по подразбиране.

Опции	Действие
[Open in new window]	Отваря линк в нов прозорец.
[Display certificate]	Преглед на сертификатите на сървърите, изпратени от страниците, поддържащи SSL.

## Използване на Skype

Skype е софтуер за комуникация посредством Интернет.

Можете да използвате следните функции с плейъра:

- Безплатни Skype-to-Skype видео разговори/гласови обаждания
- Обаждания до стационарни и мобилни телефони (Изисква се закупуване на Skype кредит.)

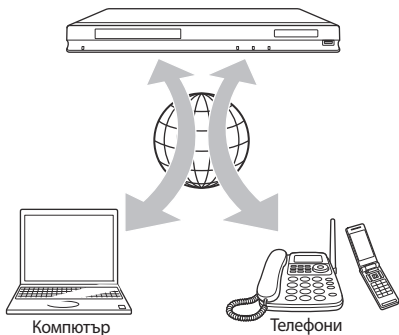

### 1 Пригответе се за Skype.

- Свържете плейъра към дадена мрежа (стр. 14).
- Свържете уеб камерата с микрофон към USB жака (стр. 7).

### 2 Изберете (Network) в началното меню, като използвате / .

### 3 Изберете (Skype), като използвате / , а след това натиснете ENTER.

Когато стартирате Skype за първи път, следвайте инструкциите на екрана и се впишете, за да използвате Skype. Ако нямате собствен акаунт, създайте си.



За информация относно наличните уеб камери, посетете следния уебсайт:  
<http://support.sony-europe.com/>

## Използване на менюто на Skype

След като се впишете, можете да се обадите/да приемате обаждания или да регулирате настройките на Skype.

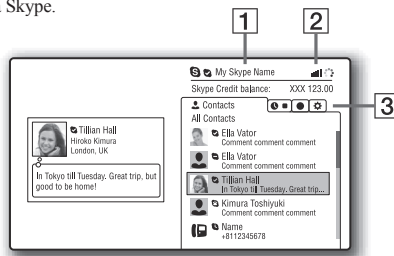

1 Вашето Skype име

2 Индикатор за сила на сигнала (само за връзка към безжична мрежа)

3 Папки

- Contacts (Контакти): Извежда контактите, на които да се обадите.
- History (История): Извежда история на обажданията.
- Tools (Инструменти): Включва полезни функции – например търсене на контакти.
- Settings (Настройки): Можете да закупите Skype кредит от “Additional Skype services” (Допълнителни Skype услуги) в менюто за настройка “My Account” (Моят акаунт).

### За да се обадите

От менюто на Skype изберете иконката на контакта, на которого искате да се обадите и натиснете ENTER.

### За да приемете обаждание

Активирайте Skype и се впишете.

### За да излезете от Skype

Натиснете HOME.

Щом се впишете, паролата ви ще бъде съхранена в плейъра при излизането от Skype. За да изтриете паролата си, се отпишете от Skype преди да го затворите.

### За да се впишете с друг акаунт

Изберете “Sign Out” от менюто с опции.

Изберете  в началното меню и следвайте инструкциите на екрана.

## Skype гисплей

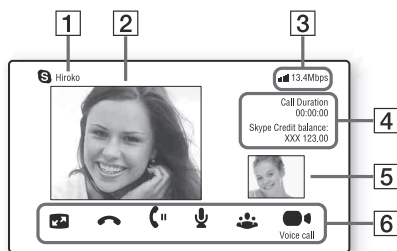

- 1 Име на контакта
- 2 Видео на контакта (само за видео разговори)
- 3 Сила на сигнала/скорост на мрежовия трансфер на данни (само за връзка към безжична мрежа)
- 4 Времетраене на разговора/Баланс на вашия Skype кредит
- 5 Ваше видео (само за видео разговори)
- 6 Налични бутони

Наличните бутони се различават в зависимост от ситуацията.

- Full screen/Window screen (Пълен екран/прозорец): Променя режима на дисплея.
- Hang Up (Затваряне)
- Hold/Resume (Изчакване/Възобновяване на разговора)
- Mute/Unmute (Изключване на звука/Включване на звука)
- Start My Video/Stop My Video (Стартиране на моето видео/Спиране на моето видео: Извежда/скрива вашето видео.
- Гласово обаждане/Видео разговор

## Налични опции

Различните настройки и операции са достъпни чрез натискането на OPTIONS. Наличните опции се различават в зависимост от ситуацията.

Опции	Действие
Switch Display	Променя извеждането на контакти/история)
Change Status	Променя статуса ви в Skype
Sign Out	Излиза от Skype.
About Skype	Извежда екрана с информация за авторските права.
Microphone Settings	Настройва свързания микрофон.
Buy Skype Credit	Извежда уебсайта на Skype в Интернет.
Help	Извежда помощни разяснения за Skype.











## Използване на дисплеите с настройки

Когато е необходимо да промените някоя от настройките на плейъра, изберете  [Setup] (Настройки) от началното меню. Настройките по подразбиране са подчертани.

**1** Изберете  [Setup] (Настройки) в началното меню, като използвате **←/→**.

**2** Изберете иконката на категорията, която желаете да промените, като използвате **↑/↓**, след това натиснете **ENTER**.

Иконка	Обяснение
	<b>Network Update (стр. 25)</b> Актуализира софтуера на плейъра.
	<b>Screen Settings (стр. 25)</b> Извършва видео настройки според типа на свързаните жакове.
	<b>Audio Settings (стр. 26)</b> Извършва аудио настройки според типа на свързаните жакове.
	<b>BD/DVD Viewing Settings (стр. 27)</b> Извършва подробни настройки за възпроизвеждане на BD/DVD дискове.
	<b>Parental Control Settings (стр. 28)</b> Извършва подробни настройки за функцията Родителски контрол.
	<b>Music Settings (стр. 28)</b> Извършва подробни настройки за възпроизвеждане на Super Audio CD.
	<b>System Settings (стр. 28)</b> Извършва всички необходими настройки, свързани с плейъра.
	<b>Network Settings (стр. 29)</b> Извършва подробни настройки на Интернет и мрежата.
	<b>Easy Setup (стр. 30)</b> Стартира отначало функцията Easy Setup (Лесна настройка) за извършване на основните настройки.
	<b>Resetting (стр. 30)</b> Връща плейъра към фабричните му настройки.

## Network Update (Актуализиране чрез интернет)

Изберете "OK", за да актуализирате софтуера на плейъра чрез Интернет.



- Препоръчваме ви да актуализирате чрез Интернет на всеки 2 месеца.
- За информация относно функциите, които могат да бъдат актуализирани, посетете следния интернет адрес:  
<http://support.sony-europe.com/>

## Screen Settings (Настройки на екрана)

### 3D Output Setting (Настройка за извеждане на 3D)

**Auto:** По принцип изберете тази настройка.

**Off:** Изберете тази настройка, за да изведете всяко съдържание в 2D.

### -- TV Screen Size Setting for 3D (Настройка за размера на телевизионния екран за 3D)

Задава размера на екрана на вашия 3D-съвместим телевизор.

### TV Type

**16:9:** Изберете този режим, когато свързвате плейъра към широкоекранен телевизор или към телевизор с функция широк екран.

**4:3:** Изберете този режим, когато свързвате плейъра към телевизор с екран 4:3 без функция широк екран.

### -- Screen Format (Формат на екрана)

**Original:** Изберете този режим, когато свързвате плейъра към телевизор с функция широк екран. Извежда картина със съотношение 4:3 в съотношение 16:9 дори на широкоекранен телевизор.

**Fixed Aspect Ratio:** Променя размера на картината, така че да пасне на екрана на телевизора, като запазва първоначалното съотношение на картината.

---

### DVD Aspect Ratio (DVD Съотношение на екрана)

Letter Box: Извежда широкоекранна картина с черни ленти отгоре и отдолу.



Pan & Scan: Извежда картината на целия екран, като запазва височината ѝ, но отрязва краищата ѝ отстрани.

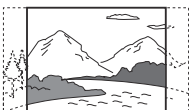

---

### Cinema Conversion Mode (Режим на кино преобразуване)

Auto: Обикновено избирайте този режим. Плеърът автоматично засича дали материалът е прехвърлен от видео или кино лента и превключва на подходящия метод за конверсия.

Video: Ако изберете този режим, винаги ще се избира метод за конверсия, подходящ за прехвърлен от видео лента материал, независимо от вида на материала.

---

### Output Video Format (Изходен видео формат)

HDMI: Обикновено избирайте Auto. Изберете Original Resolution, за да изведете записаната на диска резолюция. Когато резолюцията е по-ниска от SD, тя се преобразува до SD.

Component Video: Изберете резолюцията, която подхожда на вашия телевизор.

Video: Автоматично задава най-ниската резолюция.



- Когато свързвате жака HDMI OUT и други видео изходни жакове едновременно, изберете “Component Video”.
- Когато зададете резолюция “HDMI” или “Component Video”, но не се извежда картина, опитайте друга настройка.
- Когато свързвате посредством жака COMPONENT VIDEO OUT и сте избрали “Component Video”, възпроизвеждането на защитено съдържание от BD-ROM диск се поддържа само с изходна резолюция 480i (стр. 4).

---

### BD/DVD-ROM 1080/24p Output

Auto: Извежда 1920 x 1080p/24 Hz видео сигнали само когато сте свързали 1080/24p-съвместим телевизор, като използвате жака HDMI OUT.

Off: Изберете този режим, когато вашият телевизор е несъвместим с 1080/24p видео сигнали.

---

### YCbCr/RGB (HDMI)

Auto: Автоматично разпознава типа на свързания телевизор и превключва към подходящата настройка на цветовете.

YCbCr (4:2:2): Извежда YCbCr 4:2:2 видео сигнали.

YCbCr (4:4:4): Извежда YCbCr 4:4:4 видео сигнали.

RGB: Извежда RGB видео сигнали.

---

### HDMI Deep Colour Output

Auto: Обикновено избирайте тази позиция.

12bit/10bit: Извежда 12/10 битови видео сигнали, когато свързаният телевизор е съвместим с функцията Deep Colour.

Off: Изберете тази опция, когато картината е нестабилна или цветовете изглеждат неестествени.

---

### SBM (Super Bit Mapping)

On: Изглажда изведените през HDMI OUT жака видео сигнали.

Off: За разкривени видео сигнали или неестествени цветове.

---

### Pause Mode Режим на пауза

Auto: Обикновено избирайте този режим. Динамично движещите се изображения се извеждат без да са размазани.

Frame: Статичните изображения се извеждат с висока резолюция.



---

## Audio Settings (Настройки на звука)

---

### Audio (HDMI) (Аудио (HDMI))

Auto: Обикновено избирайте този режим. Аудио сигналите се извеждат в зависимост от състоянието на свързаното HDMI устройство.

PCM: Извежда PCM сигнал от жака HDMI OUT.

### DSD Output Mode (DSD изходен режим)

**On:** Извежда DSD сигнали от жака HDMI OUT, когато възпроизвеждате Super Audio CD. Когато изберете “On”, от другите жакове не се извежда сигнал.

**Off:** Извежда PCM сигнали от жака HDMI OUT, когато възпроизвеждате Super Audio CD.

### BD Audio MIX Setting (BD аудио MIX настройки)

**On:** Извежда аудио сигналите, обработени чрез смесването на интерактивния и вторичния звук в основния аудио сигнал.

**Off:** Извежда само основния аудио сигнал. Изберете тази опция, за да изведете HD аудио сигнали към AV усилвател (приемник).

### Dolby Digital

**Downmix PCM:** Конвертира изходните сигнали в линейни PCM сигнали. Избирайте този режим, когато свързвате аудио устройство без вграден Dolby Digital декодер.

**Dolby Digital:** Избирайте този режим, когато свързвате аудио устройство с вграден Dolby Digital декодер.

### DTS

**Downmix PCM:** Конвертира изходните сигнали в линейни PCM сигнали. Избирайте този режим, когато свързвате аудио устройство без вграден DTS декодер.

**DTS:** Избирайте този режим, когато свързвате аудио устройство с вграден DTS декодер.

### DTS Neo:6

**Cinema:** Извежда симулиран многоканален звук от двуканални източници посредством жака HDMI OUT в съответствие с възможностите на свързаното устройство, като използва режим “DTS Neo:6 Cinema”.

**Music:** Извежда симулиран многоканален звук от двуканални източници посредством жака HDMI OUT в съответствие с възможностите на свързаното устройство, като използва режим “DTS Neo:6 Music”.

**Off:** Извежда звука с първоначалния брой канали посредством жака HDMI OUT.

### Audio DRC

**Auto:** Извършва възпроизвеждане с динамичния обхват, определен от диска (само за BD-ROM дискове). Другите видове дискове се възпроизвеждат с ниво “On”.

**On:** Извършва възпроизвеждане със стандартно ниво на компресия.

**Off:** Не се извършва компресия на звука. Възпроизвежда се по-динамичен звук.

### Downmix

**Surround:** Извежда аудио сигнали със съраунд ефект. Избирайте този режим, ако свързвате аудио устройство, което поддържа формат Dolby Surround (Pro Logic) или DTS Neo:6.

**Stereo:** Извежда аудио сигнали без съраунд ефект. Избирайте този режим, ако свързвате аудио устройство, което не поддържа формат Dolby Surround (Pro Logic) или DTS Neo:6.



## BD/DVD Viewing Settings (Настройки за гледане на BD/DVD дискове)

### BD/DVD Menu (Меню на BD/DVD диск)

Избира фабрично зададения език на менюто за BD-ROM или DVD VIDEO дискове.

Когато изберете “Select Language Code”, се извежда дисплеят за въвеждане на езиков код. Въведете съответния код за вашия език, посочен в “Списък с езикови кодове” (стр. 37).

### Audio (Аудио)

Избира фабрично зададения език на записа за BD-ROM или DVD VIDEO дискове.

Когато изберете “Original”, се избира езикът, който е приоритет на диска.

Когато изберете “Select Language Code”, се извежда дисплеят за въвеждане на езиков код. Въведете съответния код за вашия език, посочен в “Списък с езикови кодове” (стр. 37).

---

### Subtitle (Субтитри)

Избира фабрично зададения език на субтитрите за BD-ROM или DVD VIDEO дискове. Когато изберете „Select Language Code“, се извежда дисплей за въвеждане на езиков код. Въведете съответния код за вашия език, посочен в “Списък с езикови кодове” (стр. 37).

---

### BD Hybrid Disc Playback Layer (Слой за възпроизвеждане на хибриден диск)

BD: Възпроизвежда BD слой.  
DVD/CD: Възпроизвежда DVD или CD слой.

---

### BD Internet Connection (BD Интернет връзка)

Allow: Обикновено избирайте тази настройка.  
Do not allow: Забранява интернет връзка.



## Parental Control Settings (Настройки за родителски контрол)

---

### Password (Парола)

Въвежда парола или променя предишната парола за функцията Родителски контрол. Паролата ви позволява да задавате ограничения относно възпроизвеждането на BD-ROM или DVD VIDEO дискове и на Интернет видео. Ако е необходимо, можете да диференцирате нивата на ограничение при възпроизвеждане на BD-ROM и DVD VIDEO дискове и видео материали от Интернет.

---

### Parental Control Area Code (Областен код за родителски контрол)

Възпроизвеждането на няколко BD-ROM, DVD VIDEO или видеоклипове от Интернет може да бъде ограничено от географската област. Определени сцени могат да бъдат блокирани за гледане или заменени с други. Следвайте инструкциите, изведени на екрана, и въведете вашата четирицифрена парола.

---

### BD Parental Control (BD Родителски контрол)

Възпроизвеждането на някои BD-ROM дискове може да бъде ограничено според възрастта на потребителите. Определени сцени могат да бъдат блокирани за гледане или заменени с други. Следвайте инструкциите, изведени на екрана и въведете вашата четирицифрена парола.

---

### DVD Parental Control (DVD Родителски контрол)

Възпроизвеждането на някои DVD VIDEO дискове може да бъде ограничено според възрастта на потребителите. Определени сцени могат да бъдат блокирани за гледане или заменени с други. Следвайте инструкциите на екрана и въведете вашата четирицифрена парола.

---

### Internet Video Parental Control (Родителски контрол за интернет видео)

Възпроизвеждането на някои интернет видеоклипове може да бъде ограничено според възрастта на потребителите. Определени сцени могат да бъдат блокирани за гледане или заменени с други. Следвайте инструкциите, изведени на екрана и въведете вашата четирицифрена парола.

---

### Internet Video Unrated (Нецензурирани интернет видеоклипове)

Allow: Позволява възпроизвеждане на нецензурирани интернет видеоклипове.  
Block: Блокира възпроизвеждането на нецензурирани интернет видеоклипове.



## Music Settings (Музикални настройки)

---

### Super Audio CD Playback Layer (Слой за възпроизвеждане на Super Audio CD)

Super Audio CD: Възпроизвежда Super Audio CD слой.

CD: Възпроизвежда CD слой.

---

### Super Audio CD Playback Channels (Канали за възпроизвеждане на Super Audio CD)

DSD 2ch: Възпроизвежда двуканална област.

DSD Multi: Възпроизвежда многоканална област.



## System Settings (Настройки на системата)

---

### OSD (Екранен дисплей)

Избира език за екранните менюта на плейъра.

---

### Dimmer (Димер)

Bright (Светъл): Дисплей е ярко осветен.

Dark (Тъмен): Дисплей е затъмен.

Off (Изключен): Изключва осветеността по време на възпроизвеждане. В останалите режими, изключение на режима на възпроизвеждане, дисплей е затъмен.

### Control for HDMI (Управление на HDMI)

**On (Включен):** Налични са следните BRAVIA Sync функции:

- One-Touch Play (Възпроизвеждане с едно натискане)
- System Power-Off (Изключване на захранването)
- Language Follow (Следващ език)

**Off (Изключен):** Функцията е изключена.



За подробности се обърнете към ръководството за употреба, приложено към телевизора или компонентите.

### HDMI: Linked to TV-off (HDMI: Свързан с изключването на телевизора)

**On (Включен):** Автоматично изключва плейъра и HDMI-съвместимите компоненти, когато свързаният телевизор влезе в режим на готовност (BRAVIA Sync).

**Off (Изключен):** Функцията е изключена.

### Quick Start Mode (Режим за бързо включване)

**On (Включен):** Съкращава се времето за преминаване от режим на готовност в работен режим.

**Off (Изключен):** Намалява консумацията на енергия в режим на готовност.

### Auto Standby (Автоматично преминаване в режим на готовност)

**On (Включен):** Автоматично се връща в режим на готовност, ако не натиснете бутон на плейъра или на устройството за дистанционно управление в продължение на 30 минути.

**Off (Изключен):** Изключва функцията.

### Auto Display (Автоматичен дисплей)

**On (Включен):** На екрана автоматично се извежда информация, когато се сменят преглежданите заглавия, режимите на картината, аудио сигналите и др.

**Off (Изключен):** Информацията се извежда само когато натиснете бутона DISPLAY.

### Screen Saver (Скрин сейвър)

**On (Включен):** Включва функцията скрийн сейвър. Когато е изведен дисплей на екрана и когато не използвате плейъра за повече от 10 минути, се включва изображението, което сте задали да се извежда като скрийн сейвър.

**“Off” (Изключен):** Функцията е изключена.

### Software Update Notification (Напомняне за обновяване на софтуера)

**On (Включен):** Плейърът се настройва да ви информира за най-новата версия на софтуера (стр. 25).

**Off (Изключен):** Функцията е изключена.

### Gracenote Settings (Gracenote настройки)

**Auto (Автоматични):** Автоматично сваля информацията за дисковете, когато спрете възпроизвеждането. Свържете към Интернет за да свалите информацията.

**Manual (Ръчни):** Сваля информацията за диска, когато изберете “Video Search” или “Music Search” от менюто с опции.

### System Information (Системна информация)

Извежда се информация за версията на софтуера и MAC адрес.



## Network Settings (Мрежови настройки)

### Internet Settings (Интернет настройки)

Свържете предварително плейъра към Интернет. За подробности вижте “Свързване към мрежата” (стр. 14).

**View Network Status:** Извежда текущото състояние на мрежата.

**Wired Setup:** Изберете тази опция, когато свързвате директно към широколентов рутер посредством LAN кабел.

**Wireless Setup(built-in):** Изберете тази опция, когато използвате за свързване с мрежата вградения в плейъра LAN.

**USB Wireless Setup:** Изберете тази опция, когато използвате USB безжичен LAN адаптер.



За повече подробности посетете следния интернет адрес и проверете FAQ съдържанието: <http://support.sony-europe.com/>

### Network Connection Diagnostics (Диагностициране на връзката към интернет)

Можете да включите диагностика на мрежата, за да проверите дали връзката към Интернет е извършена правилно.

### Connection Server Settings (Настройки на връзката със сървъра)

Избира дали да извежда или не свързания сървър.

---

### **Renderer Set-up (Настройка на рендера)**

Automatic Access Permission (Разрешение за автоматичен достъп): Избира да разреши или не автоматичен достъп от новоразпознатия DLNA рендер-съвместим продукт.

Renderer Name (Име на рендера): Извежда името на плейъра, както е изписано на други DLNA продукти в мрежата.

---

### **Renderer Access Control (Контрол върху достъпа на рендера)**

Извежда списък с DLNA контролер-съвместими продукти и избира дали всеки от продуктите ще бъде достъпен през този плейър или не.

---

### **Party Auto Start (Автоматичен старт на купона)**

On: Започва PARTY или се присъединява към вече съществуващо PARTY по искане на продукт в мрежата, съвместим с функцията PARTY STREAMING.

Off: Изключва функцията.

---

### **Media Remote Device Registration (Регистрация на "Media Remote" устройство)**

Регистрира вашето "Media Remote" устройство.

---

### **Registered Media Remote Devices (Регистрирани "Media Remote" устройства)**

Извежда списък с вашите регистрирани "Media Remote" устройства.

---



## **Easy Setup (Лесна настройка)**

Рестартира функцията "Easy Setup" (Лесна настройка) за извършване на основните настройки. Следвайте инструкциите на екрана.

---



## **Resetting (Нулиране на плейъра)**

### **Reset to Factory Default Settings (Връщане към фабричните настройки)**

Можете да върнете настройките на плейъра в положението им по подразбиране, като изберете група с настройки. Всички настройки в групата ще се нулират.

---

### **Initialize Personal Information (Нулиране на лична информация)**

Можете да изтриете вашата лична информация, запазена в плейъра.

## Отстраняване на проблеми

Ако срещнете някой от следните проблеми, докато използвате плейъра, погледнете в ръководството за отстраняване на проблеми, за да опитате да отстраните причината, преди да се наложи ремонт. Ако въпреки това някой проблем продължава, консултирайте се с най-близкия доставчик на Sony.

### Картина

**Не се извежда картина или картината не се извежда правилно.**

- ➔ Проверете дали всички кабели са здраво свързани (стр. 11).
- ➔ Превключете селектора за избор на входен източник на телевизора, така че сигналът от плейъра да се изведе на телевизионния екран.
- ➔ Натиснете бутона  на плейъра за повече от 10 секунди, за да върнете резолюцията на изходния видео сигнал към най-ниските ѝ стойности.
- ➔ За HDMI връзки опитайте да извършите следното: ① Изключете плейъра, след това отново го включете. ② Изключете свързаното оборудване и след това отново го включете. ③ Разкачете HDMI кабела, след това отново го свържете.
- ➔ HDMI OUT жакът е свързан към DVI устройство, което не поддържа технология за защита на авторското право.
- ➔ За HDMI връзки проверете опцията [Output Video Format] (Изходен видео формат) в [Screen Settings] (Настройки на екрана) (стр. 26).
- ➔ Когато аналоговите сигнали също се изведат, задайте [BD/DVD-ROM 1080/24p Output] в положение [Off] в настройките [Screen Settings] (Настройки на екрана) (стр. 26).
- ➔ За BD-ROM, проверете настройката [BD/DVD-ROM 1080/24p Output] в настройките [Screen Settings] (Настройки на екрана) (стр. 26).

**Изведеният на екрана език се сменя автоматично, когато свържете оборудване към жак HDMI OUT.**

- ➔ Когато [Control for HDMI] е зададен в положение [On] (стр. 29), изведеният на екрана език автоматично се сменя според езиковата настройка на свързания телевизор (ако промените настройката на вашия телевизор и т.н.).

### Звук

**Не се извежда звук или звукът не се извежда правилно.**

- ➔ Проверете дали всички кабели са здраво свързани (стр. 11).
- ➔ Превключете селектора за избор на входен източник на вашия AV усилвател (приемник), така че аудио сигналите от плейъра да се изведат през AV усилвателя (приемника).
- ➔ Ако аудио сигналът не преминава през DIGITAL OUT (COAXIAL)/HDMI OUT жак, проверете аудио настройките (стр. 26).
- ➔ За HDMI връзки опитайте да извършите следното: ① Изключете плейъра, след това отново го включете. ② Изключете свързаното оборудване, след това отново го включете. ③ Разкачете HDMI кабела, след това отново го свържете.
- ➔ За HDMI връзки, ако плейърът е свързан към телевизор през AV усилвател (приемник), опитайте да свържете HDMI кабела директно към телевизора. Обърнете се и към ръководството за експлоатация, приложено към AV усилвателя (приемника).
- ➔ Жакът HDMI OUT е свързан към DVI устройство (жаковете DVI не приемат аудио сигнали).
- ➔ Устройството, свързано към жак HDMI OUT, не поддържа аудио формата на плейъра. Проверете аудио настройките (стр. 26).

**Звуковият поток не предава HD аудио сигнали (във формат Dolby Digital Plus, Dolby TrueHD, DTS-HD High Resolution Audio и DTS-HD Master Audio).**

- ➔ Задайте [BD Audio MIX Setting] в положение [Off] в дисплея с настройки [Audio Settings] (Настройки на звука) (стр. 27).
- ➔ Проверете дали свързаният AV усилвател (приемник) е съвместим с всеки HD аудио формат.

**Интерактивният звук не се извежда.**

- ➔ Задайте [BD Audio MIX Setting] в положение [On] в дисплея с настройки [Audio Settings] (Настройки на звука) (стр. 27).

## Диск

### Дискът не се възпроизвежда.

- ➔ Дискът е замърсен или изкривен.
- ➔ Дискът е обърнат наопаки. Поставете диска с възпроизвеждащата страна надолу.
- ➔ Опитвайте се да възпроизведете диск, записан във формат, който не може да бъде възпроизведен с този плейър (стр. 34).
- ➔ Плейърът не може да възпроизвежда диск със запис, който не е правилно финализиран.
- ➔ Регионалният код на BD или DVD диска не съвпада с този на плейъра.

## USB устройство

Плейърът не разпознава USB устройството, свързано към плейъра.

- ➔ Уверете се, че USB устройството е здраво свързано към жака USB.
- ➔ Проверете дали USB устройството или кабелът не са повредени.
- ➔ Проверете дали USB устройството е включено.
- ➔ Ако USB устройството е свързано посредством USB хъб, свържете USB устройството директно към плейъра.

## BRAVIA Vigeo от Интернет

### Картината/звукът са лоши/някои програми губят от детайлността на изображенията си, особено по време на сцени с бързи движения или тъмни сцени.

- ➔ Качеството на картината/звукта може да бъде лошо в зависимост от Интернет доставчика ви.
- ➔ Качеството на картината/звукта може да се подобри, като промените скоростта на свързване. Препоръчваме ви скорост от поне 2.5 Mbps за видеоклипове със стандартна резолюция (10 Mbps за видеоклипове с висока резолюция).
- ➔ Не всички видеоклипове имат звук.

### Изображението е малко.

- ➔ Натиснете **↑**, за да го увеличите.

## Skype

### Чува се силно жужене или шум.

- ➔ Намалете звука на свързания телевизор.
- ➔ Опитайте се да отдалечите уеб камерата с микрофон от говорителя на свързания телевизор.

## Интернет връзка

### Плейърът не може да се свърже към Интернет.

- ➔ Проверете Интернет връзката (стр. 14) и мрежовите настройки (стр. 29).

### Не можете да свържете компютъра си с Интернет след извършването на "Wi-Fi Protected Setup (WPS)".

- ➔ Безжичната настройка на рутера може да се промени автоматично, ако използвате функцията Wi-Fi Protected Setup, преди да сте задали настройките на рутера. В този случай променете безжичните настройки на вашия компютър.

### Не можете да свържете плейъра към безжичния LAN рутер.

- ➔ Проверете дали безжичният LAN рутер е включен.
- ➔ В зависимост от околната среда (например материала, от който са изградени стените, условията за прием на радиовълни или препятствия между плейъра и безжичния LAN рутер) разстоянието за комуникация може да е по-късо. Преместете плейъра и безжичния LAN рутер по-близо един до друг.
- ➔ Устройства, които използват 2.4 GHz честотен обхват като микровълнови, Bluetooth или цифрови безжични устройства може да прекъснат комуникацията. Отдалечете плейъра от подобни устройства или ги изключете.

### Желаният безжичен рутер не се разпознава, въпреки че сте извършили "Scan" (Сканиране).

- ➔ Натиснете RETURN, за да се върнете към предходния екран и пробвайте отново да извършите "Scan" (Сканиране). Ако желаният безжичен рутер отново не бъде разпознат, натиснете RETURN, за да изберете "Manual registration" (Ръчна регистрация).



Когато включите плейъра, на екрана се извежда съобщение "A new software version is available. Please go to the "Setup" section of the menu and select "Network update" to perform the update." (Намерена е нова версия на софтуера в интернет. Моля, влезте в секция "Setup" на менюто и изберете "Network update" (Актуализиране чрез интернет), за да осъществите актуализирането.)

➔ Вижте "Network Update" (Актуализиране чрез интернет) (стр. 25), за да актуализирате софтуера на плейъра с новата версия.

**Не можете да стартирате функцията PARTY STREAMING.**

➔ Проверете дали "Party Auto Start" (Автоматичен старт на купона) от меню "Network Settings" (Мрежови настройки) е зададена в положение "On" (стр. 30).

## "Управление на HDMI" (BRAVIA Sync)

**Функцията "Control for HDMI" не работи (BRAVIA Sync).**

➔ Задайте "Control for HDMI" в положение "On" (стр. 29).

➔ Ако промените HDMI връзката, изключете плейъра, след това отново го включете.

➔ Ако се появят проблеми със захранването, задайте функцията "Control for HDMI" в положение "Off", след това отново я поставете в положение "On" (стр. 29).

➔ Проверете следното и се обърнете към ръководството за експлоатация, приложено към компонента.

- Уверете се, че свързаният компонент е съвместим с функцията "Control for HDMI".
- Уверете се, че настройката на свързания компонент за функцията "Control for HDMI" е правилна.

➔ Когато свържете плейъра към телевизор посредством AV усилвател (приемник),

- ако AV усилвателят (приемник) не е несъвместим с функцията "Control for HDMI", възможно е да не можете да управлявате телевизора от приемника.

- ако промените HDMI връзката, изключете и отново свържете захранващия кабел, или ако токът спре, опитайте следното: ① Превключете източника на входен сигнал на AV усилвателя (приемника), така че картината от плейъра да се изведе на телевизионния екран. ② Задайте "Control for HDMI" в положение "Off", след това задайте "Control for HDMI" в положение "On" (стр. 29). Обърнете се към ръководството за експлоатация, приложено към AV усилвателя (приемника).

**Функцията "System Power-Off" (Изключване на захранването) не работи (BRAVIA Sync).**

➔ Уверете се, че функциите "Control for HDMI" и "HDMI: Linked to TV-off" са зададени в положение "On" (стр. 28).

## Други

**Възпроизвеждането не започва от началото на съдържанието.**

➔ Натиснете OPTIONS и изберете "Play from start".

**Възпроизвеждането не се възобновява от точката, в която за последно сте го спрели.**

➔ В зависимост от диска, точката, в която сте спрели възпроизвеждането, се изтрива от паметта на плейъра, когато:



- отворите шейната за диска.
- изключите USB устройството.
- възпроизведете друго заглавие.
- изключите плейъра.

**Шейната за диска не се отваря и на дисплея на предния панел се извежда надпис "LOCKED" или "TLK ON".**

➔ Когато се изведе надпис "LOCKED", това означава, че плейърът е заключен. За да отмените функцията Child Lock, задръжте натиснат бутона  на плейъра, докато на дисплея на предния панел се изведе надпис "UNLOCK" (стр. 7).

➔ Когато се изведе надпис "TLK ON", свържете се с вашия доставчик на Sony или с оторизирания сервиз на Sony във вашия град.

**Шейната за диска не се отваря и не можете да извадите диска, дори и след като натиснете бутона .**

➔ Опитайте да извършите следното: ① Изключете плейъра и разкачете захранващия кабел. ② Свържете отново захранващия кабел, докато натискате бутона  на плейъра. ③ Дръжте натиснат бутона  на плейъра, докато шейната за диска се отвори. ④ Извадете диска. ⑤ Когато на дисплея на предния панел се изведе надпис "OPEN", задръжте натиснат бутона  на плейъра за повече от 10 секунди, докато устройството се изключи.

На дисплея на предния панел се извежда индикация "Еххххх" или "FAN ERR".

➔ Когато на дисплея се изведе индикация "Еххххх", свържете се с най-близкия доставчик на Sony или с местен оторизиран сервиз и ги информирайте за кода за грешка.

➔ Когато на дисплея се изведе индикация "FAN ERR", опитайте следното: ① Проверете дали вентилационните отвори на задния панел на плейъра не са запушени. ② Поставете плейъра на място с подходяща вентилация, за да предотвратите повишаването на температурата в плейъра.

**Плейърът не реагира при натискането на който и да е бутон.**

➔ Във вътрешността на устройството се е кондензирала влага (стр. 3).

➔ Задръжте натиснат бутон  на плейъра за повече от 10 секунди, докато индикаторите на предния панел се изключат. Ако плейърът все още не реагира на натискането на бутоните, изключете и след това отново включете захранващия кабел.

## Технически характеристики

### Система

Лазер: Полупроводников лазер

### Входове и изходи

(Име на жак:

Тип на жак/Изходно ниво/Товарен импеданс)

#### LINE OUT R-AUDIO-L:

Фоно жак/2 Vrms/10 килоома

#### DIGITAL OUT (OPTICAL):

Оптичен изходен жак/-18 dBm (дължина на вълната 660 nm)

#### DIGITAL OUT (COAXIAL):

Фоно жак/0.5 Vp-p/75 ома

#### HDMI OUT:

HDMI 19-пинов стандартен конектор

#### COMPONENT VIDEO OUT (Y, Pb/Pb):

Фоно жак/Y: 1.0 Vp-p/Pb/Pr: 0.7 Vp-p/75 ома

#### LINE OUT VIDEO:

Фоно жак/1.0 Vp-p/75 ома

#### LAN (100):

100BASE-TX терминал

#### USB:

USB жак тип А (за връзка на USB памет, четец за карти, цифров фотоапарат и цифрова видеокамера)

### Безжична връзка

Стандарт на безжичния LAN:

IEEE 802.11 b/g/n

Честотен диапазон:

2.4 GHz обхват: Канали 1-13

Модулация:

DS-SS модем и OFDM модем

### Общи

Изисквания към захранването:

220-240 V AC 50/60 Hz

Консумация на електроенергия:

22 W

Размери (прибл.):

430 mm x 199 mm x 46 mm

(ширина/дълбочина/височина), включително издадените части

Тегло (прибл.):

1.9 kg

Работна температура:

от 5°C до 35°C

Работна влажност:

от 25 % до 80 %

### Приложени аксесоари

Устройство за дистанционно управление (1)

Батерии R6 (размер AA) (2)

Техническите характеристики и дизайнът подлежат на промяна без предупреждение.

## Дискове, които могат да бъдат възпроизведжани

Blu-ray Disc* <sup>1</sup>	BD-ROM BD-R* <sup>2</sup> /BD-RE* <sup>2</sup>
DVD* <sup>3</sup>	DVD-ROM DVD-R/DVD-RW DVD+R/DVD+RW
CD* <sup>3</sup>	CD-DA (Музикални CD) CD-ROM CD-R/CD-RW Super Audio CD

\*<sup>1</sup> Тъй като техническите характеристики на Blu-ray Disc са нови и непрекъснато развиващи се е възможно някои дискове да не могат да бъдат възпроизведени в зависимост от типа на диска и версията. Изходният аудио сигнал е различен в зависимост от източника, свързания изходен жак и избраните аудио настройки.

<sup>\*2</sup> BD-RE: версия 2.1

BD-R: версия 1.1, 1.2, 1.3, включително BD-R дискове с органичен пигмент (LTH тип).

BD-R дисковете, записани на компютър, не могат да се възпроизведат, ако са записани скриптове.

<sup>\*3</sup> CD или DVD диск, който не е бил правилно финализиран, няма да се възпроизведе. За повече информация се обърнете към ръководството за експлоатация, приложено към записващото устройство.

#### Дискове, които не могат да бъдат възпроизведени

- BD дискове с касета
- BDXL дискове
- DVD-RAM дискове
- HD DVD дискове
- DVD аудио дискове
- PHOTO CD дискове
- Частта с данни от CD-Extra дискове
- Super VCD дискове
- Страната с аудио материал на DualDisc

#### Забележки за дисковете

Този продукт е създаден да възпроизвежда дискове, които отговарят на Compact Disc (CD) стандарта. Някои записващи компании разпространяват DualDiscs и различни музикални дискове, кодирани с технологии за защита на авторските права. Моля, имайте предвид факта, че измежду тези дискове има и такива, които не отговарят на CD стандарта и е възможно те да не могат да бъдат възпроизведени с този плейър.

#### Забележки относно операциите при възпроизвеждането на BD/DVD дискове

Някои операции при възпроизвеждането на BD/DVD дискове може да бъдат нарочно зададени от производителите на софтуера. Тъй като плейърът възпроизвежда BD/DVD според съдържанието на диска, проектирано от производителите на софтуера, някои опции при възпроизвеждането може да не са достъпни.

#### Забележки относно двуслойните BD/DVD дискове

Възпроизвеждането на картината и звука може да бъде прекъснато за момент, когато се сменят слоевете.

#### Регионален код (само за BD-ROM/DVD VIDEO дискове)

Вашият плейър има регионален код, отпечатан на гърба на устройството и ще възпроизвежда само BD-ROM/DVD ROM дискове, които имат идентичен регионален код или обозначението .

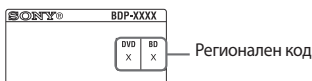

## Видове файлове, които могат да се възпроизведжат

### Видео

Формат на файла	Разширение
MPEG-1 Video/PS <sup>*1*2</sup> MPEG-2 Video/PS, TS <sup>*1*3</sup>	“.mpg,” “.mpeg,” “.m2ts,” “.mts”
MPEG-4 AVC <sup>*1*2</sup>	“.mkv,” “.mp4,” “.m4v,” “.m2ts,” “.mts”
WMV9 <sup>*1*2</sup>	“.wmv,” “.asf”
AVCHD <sup>*2</sup>	*4
Xvid	“.avi”

### Музика

Формат на файла	Разширение
MP3 (MPEG-1 Audio Layer III)	“.mp3”
AAC <sup>*1*2*5</sup>	“.m4a”
WMA9 Standard <sup>*1*2*5</sup>	“.wma”
LPCM	“.wav”

### Снимки

Формат на файла	Разширение
JPEG	“.jpg,” “.jpeg”

<sup>\*1</sup> Плейърът не възпроизвежда кодирани файлове, като например DRM

<sup>\*2</sup> Плейърът не възпроизвежда този файлов формат на DLNA сървър.

<sup>\*3</sup> Плейърът може да възпроизвежда само видео материал със стандартна резолюция на DLNA сървър.

<sup>\*4</sup> Плейърът възпроизвежда файлове в AVCHD формат, които са записани на цифрова видеокамера и др. Диск в AVCHD формат, който не е правилно финализиран, няма да може да се възпроизведе.

<sup>\*5</sup> Плейърът не възпроизвежда кодирани файлове, като например Lossless формат.



• Възможно е някои файлове да не се възпроизведат в зависимост от формата, кодирането, условията на запис или условията на DLNA сървъра.

• Възможно е някои файлове, редактирани на компютър, да не се възпроизведат.

- Плейърът може да разпознае следните файлове или папки в BD, DVD, CD и USB устройствата:
  - папки до 5-то ниво
  - до 500 файла в едно дърво
- Плейърът може да разпознае следните файлове или папки, съхранени на DLNA сървъра:
  - папки до 20-то ниво
  - до 999 файла в едно дърво
- Възможно е някои USB устройства да не работят с този плейър.
- Плейърът може да разпознае Mass Storage Class (MSC) устройства (като например флаш памет или HDD), Still Image Capture Device (SICD) устройства и клавиатури със 101 клавиша (само за предния USB жак).
- За да избегнете повреда на данните или USB паметта и други устройства, изключете плейъра, когато включвате или изключвате USB памет или други устройства.
- Възможно е плейърът да не възпроизвежда плавно видео файлове с висок битрейт на DATA CD. Препоръчваме ви да възпроизвеждате такива файлове, като използвате DATA DVD.

## Сигурност на безжичния LAN

Тъй като комуникацията чрез безжична LAN функция се осъществява чрез радио вълни, безжичният сигнал може да бъде прихванат от някого. За да защити безжичната връзка, този плейър поддържа различни функции за сигурност. Уверете се, че правилно сте задали настройките за сигурност спрямо мрежовата среда.

### ◆ No Security (Без сигурност)

Въпреки че можете лесно да извършвате настройки, всеки ще може да използва вашата безжична мрежа, дори без да се налага използването на специални инструменти. Имайте предвид, че съществува риск от неразрешен достъп или прихващане на данни.

### ◆ WEP

WEP задава ниво на сигурност на връзката, за да предотврати външна намеса или прекъсване на вашата безжична мрежа. WEP е технология за сигурност, която позволява връзката на стари устройства, които не поддържат TKIP/AES.

### ◆ WPA-PSK (TKIP), WPA2-PSK (TKIP)

TKIP е технология за сигурност, разработена да коригира пропуските в WEP. TKIP осигурява по-високо ниво на сигурност отколкото WEP.

### ◆ WPA-PSK (AES), WPA2-PSK (AES)

AES е технология за сигурност, използваща усъвършенстван начин на сигурност, който се отличава от WEP и TKIP.

AES осигурява по-високо ниво на сигурност отколкото WEP или TKIP.

## Забележки относно дисковете

- За да пазите диска чист, не докосвайте повърхността му - придържайте го само за ръбовете. Прах, отпечатъци от пръсти или драскотини може да повредят диска.



- Не излагайте диска на пряка слънчева светлина или на влияние на източници на топлина, като например калорифери; не оставяйте дискове в кола, паркирана на слънце, тъй като температурата в колата може значително да се покачи.
- След възпроизвеждане съхранявайте диска в неговата кутия.
- Почиствайте диска с почистващо парче плат. Бършете диска в посока от центъра към ръба.



- Не използвайте разтворители като бензин или разреждател, достъпни в търговската мрежа почистващи препарати за дискове/лещи, а също и антистатичен спрей, предназначен за винилови грамофонни плочи.
- Ако сте надписали етикета на диска, изчакайте да изсъхне, преди да започнете възпроизвеждането на диска.
- Не използвайте следните дискове:
  - Диск за почистване на лещите.
  - Дискове с нестандартна форма (например карта, сърце).
  - Диск със залепен на него етикет или стикер.
  - Диск с целофанена лента или стикер на него.
- Не променяйте повърхността на възпроизвеждащата част на диска с цел да отстраните драскотини по нея.

## Кодове на телевизори, които могат да бъдат управлявани с устройството за дистанционно управление

Задръжте натиснат бутона  и въведете кода на производителя на вашия телевизор с помощта на бутоните с цифри.

Ако е посочен повече от един код за съответната марка телевизор, въведете кодовете един по един, докато откриете онзи, който работи с вашия телевизор.

Производител	Код
Sony	01 (фабрична настройка)
Hitachi	24
LG/Goldstar	76
Loewe	45
Panasonic	17, 49
Philips	06, 08, 72
Samsung	71
Sharp	29
Toshiba	38

## Списък с езикови кодове

За подробности вижте "BD/DVD Viewing Settings" (Настройка за гледане на BD/DVD) (стр. 27).

Изписването на езиците съответства на ISO 639: 1988 (E/F) стандарта.

Код	Език
1027	Afar
1032	Afrikaans
1044	Arabic
1051	Aymara
1053	Bashkir
1059	Bulgarian
1061	Bislama
1067	Tibetan
1079	Catalan
1097	Czech
1105	Danish
1130	Bhutan; Dzongkha
1144	English
1149	Spanish
1151	Basque
1165	Finnish
1171	Faroese
1181	Frisian
1186	Scots Gaelic
1196	Guarani
1209	Hausa
1226	Croatian
1028	Abkhazian
1039	Amharic
1045	Assamese
1052	Azerbaijani
1057	Byelorussian
1060	Bihari
1066	Bengali
1070	Breton
1093	Corsican
1103	Welsh
1109	German
1142	Greek
1145	Esperanto
1150	Estonian
1157	Persian
1166	Fiji
1174	French
1183	Irish
1194	Galician
1203	Gujarati
1217	Hindi
1229	Hungarian

Код	Език
1233	Armenian
1239	Interlingue
1248	Indonesian
1254	Italian
1261	Japanese
1283	Javanese
1297	Kazakh
1299	Cambodian; Khmer
1301	Korean
1307	Kurdish
1313	Latin
1327	Laothian; Lao
1334	Latvian
1347	Maori
1350	Malayalam
1353	Moldavian
1357	Malay
1363	Burmese
1369	Nepali
1379	Norwegian
1403	Oromo
1417	Punjabi; Panjabi
1435	Pashto; Pushto
1463	Quechua
1482	Kirundi; Rundi
1489	Russian
1495	Sanskrit
1501	Sangho; Sango
1503	Singhalese; Sinhalese
1506	Slovenian
1508	Shona
1511	Albanian
1513	Siswati; Swati
1515	Sundanese
1517	Swahili
1525	Telugu
1528	Thai
1531	Turkmen
1534	Setswana; Tswana
1538	Turkish
1540	Tatar
1557	Ukrainian
1572	Uzbek
1587	Volapük
1632	Xhosa
1684	Chinese
1703	not specified
1235	Interlingua
1245	Inupiak
1253	Icelandic
1257	Hebrew
1269	Yiddish
1287	Georgian
1298	Greenlandic; Kalaallisut
1300	Kannada
1305	Kashmiri
1311	Kirghiz
1326	Lingala
1332	Lithuanian
1345	Malagasy
1349	Macedonian
1352	Mongolian
1356	Marathi
1358	Malese; Maltese
1365	Nauru
1376	Dutch
1393	Occitan
1408	Oriya
1428	Polish
1436	Portuguese
1481	Rhaeto-Romance
1483	Romanian
1491	Kinyarwanda
1498	Sindhi
1502	Serbo-Croatian
1505	Slovak
1507	Samoan
1509	Somali
1512	Serbian
1514	Sesotho; Sotho southern
1516	Swedish
1521	Tamil
1527	Tajik
1529	Tigrinya
1532	Tagalog
1535	Tonga; Tonga islands
1539	Tsonga
1543	Twí
1564	Urdu
1581	Vietnamese
1613	Wolof
1665	Yoruba
1697	Zulu

## Родителски контрол/ Регионален код

За подробности вижте “Parental Control Area Code”  
(Областен код за родителски контрол) (стр. 28).

Код	Език		
2044	Argentina	2047	Australia
2046	Austria	2057	Belgium
2070	Brazil	2090	Chile
2092	China	2093	Colombia
2115	Denmark	2165	Finland
2174	France	2109	Germany
2200	Greece	2219	Hong Kong
2248	India	2238	Indonesia
2239	Ireland	2254	Italy
2276	Japan	2304	Korea
2333	Luxembourg	2363	Malaysia
2362	Mexico	2376	Netherlands
2390	New Zealand	2379	Norway
2427	Pakistan	2424	Philippines
2428	Poland	2436	Portugal
2489	Russia	2501	Singapore
2149	Spain	2499	Sweden
2086	Switzerland	2543	Taiwan
2528	Thailand	2184	United Kingdom

## Азбучен указател

Думите в кавички се извеждат на екранния дисплей.

### Символи

♥ (любими) 9

### Цифри

3D 9, 15  
“3D Output Setting” 25

### A-Z

AUDIO 9  
“Audio Settings” 26  
“Audio Standby” 29  
“BD/DVD Viewing Settings” 27  
BD-LIVE 15  
BD-R 34  
BD-RE 34  
Blu-ray Disc 34  
BONUSVIEW 15  
BRAVIA Sync 33  
BRAVIA видео от Интернет 17  
CD 34  
“Control for HDMI” 29, 33  
Deep Colour 26  
“Dimmer” 28  
DISPLAY 10  
DLNA 17, 18, 29, 30  
Dolby Digital 27  
“DSD изходен режим” 27  
DTS 27  
DVD 34

“Easy Setup” 13, 30  
Gracenote 18  
“Gracenote Settings” 29  
HDMI 26  
HOME 10, 25  
Internet Browser 21  
“IP Content NR Pro” 20  
MAC адрес 29  
“Music Settings” 28  
“Network Settings” 29  
“Network Update” 25  
OPTIONS 9  
OSD 28  
“Parental Control Settings” 28  
PARTY STREAMING 18  
POP UP/MENU 9  
“Quick Start Mode” 29  
“Resetting” 30  
“Screen Settings” 25  
“Setup” 25  
Skype 23  
SUBTITLE 9  
“System Settings” 28  
TOP MENU 9  
“TV Screen Size Setting for 3D” 25  
TV Type 25  
USB 16  
WEP 36  
WPA2-PSK (AES) 36  
WPA2-PSK (TKIP) 36  
WPA-PSK (AES) 36  
WPA-PSK (TKIP) 36

### A-Я

Актуализация 25  
Актуализиране на софтуера 25, 29

Битпоток 31  
Възстановяване на възпроизвеждането 10, 33  
Дискове, които могат да бъдат възпроизведени 34  
Заклучване от деца 7, 33  
Интернет съдържание 9, 17  
Информация за възпроизвеждане 16  
Начално меню 25  
Нулиране на плейъра 30  
Отстраняване на проблеми 31  
Регионален код 35  
Родителски контрол 28  
Свързване на AV усилвател (Приемник) 12  
Мрежа 14  
Телевизор 11  
Устройство за дистанционно управление 9  
Цветни бутони 9

Софтуерът на този плейър може да бъде обновяван в бъдеще. За да откриете подробности относно възможните новости, посетете: <http://support.sony-europe.com/>



За да намерите полезни съвети, бележки и информация относно продуктите на Sony и предоставяните услуги, моля, посетете: [www.sony-europe.com/myproduct/](http://www.sony-europe.com/myproduct/)



<http://www.sony.net/>

Отпечатано на 70% или повече рециклирана хартия с мастило, базирано на растителни масла без летливи органични съединения.

# SONY®

---

<http://www.sony.net/>

Sony Corporation Printed in Czech Republic (EU)

BG



**Изхвърляне на стари електрически и електронни уреди (приложимо в Европейския съюз и други Европейски страни със системи за разделно събиране на отпадъци)**

Този символ върху устройството или върху неговата опаковка показва, че този продукт не трябва да се третира като домакински отпадък. Вместо това той трябва да бъде предаден в съответния събирателен пункт за рециклиране на електрически и електронни уреди. Като предадете този продукт на правилното място, вие ще помогнете за предотвратяване на негативните последици за околната среда и човешкото здраве, които биха възникнали при изхвърлянето му на неподходящо място. Рециклирането на материалите ще спомогне да се съхранят природните ресурси. За подробна информация относно рециклирането на този продукт можете да се обърнете към местната градска управа, фирмата за събиране на битови отпадъци или магазина, откъдето сте закупили продукта.