

Softwaren i denne afspiller kan blive opdateret i fremtiden. For nærmere oplysninger om tilgængelige opdateringer kan du gå ind på: <http://support.sony-europe.com/>

 Du kan finde gode råd, tips og oplysninger om Sonys produkter og tjenester ved at gå ind på: [www.sony-europe.com/myproduct/](http://www.sony-europe.com/myproduct/)



<http://www.sony.net/>

Printed on 70% or more recycled paper.

4-169-142-11(1)



\*1-416914211/\*

Trykt i Ungarn

© 2010 Sony Corporation

## Betjeningsvejledning

Blu-ray Disc™/DVD Player

BDP-S370/S373

## ADVARSEL

For at mindske risikoen for brand eller elektrisk stød må enheden ikke udsættes for regn eller fugt.

For at undgå elektrisk stød må kabinettet ikke åbnes. Reparationsarbejde må kun udføres af fagfolk.

Lysnetledningen må kun udskiftes af en autoriseret serviceforhandler.

Batterier må ikke udsættes for kraftig varme, f.eks. sollys, åben ild eller lignende.

## ADVARSEL

Brug af optiske instrumenter sammen med dette produkt øger risikoen for øjenskader. Forsøg ikke at skille kabinettet ad, da den laserstråle, der er anvendt i Blu-ray/DVD-afspilleren, er skadelig for øjnene. Reparationsarbejde må kun udføres af fagfolk.

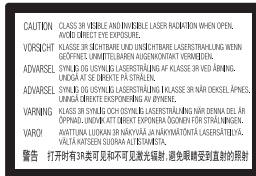

Denne etiket sidder på den laserbeskyttende afskærmning inde i kabinettet.



Dette apparat er klassificeret som et KLASSE 1 LASER-produkt. KLASSE 1 LASER-produktmærket sidder på den laserbeskyttende afskærmning inde i kabinettet.

## Oplysninger til kunder i Storbritannien og Irland

Af hensyn til brugervenligheden og sikkerheden er udstyret forsynet med et stik, der overholder BS1363.

Hvis det er nødvendigt at udskifte sikringen i det medfølgende stik, skal der bruges en sikring med det samme amperetal som den medfølgende, og som er godkendt af ASTA eller BSI til BS1362 (dvs. med ⚡- eller ⚡-mærket). Hvis det stik, der følger med udstyret, har et aftageligt sikringsdæksel, skal du sørge for at fastgøre det, når du har skiftet sikringen. Brug aldrig stikket uden påsat sikringsdæksel. Kontakt nærmeste Sony-servicecenter, hvis du mister sikringsdækslet.



## Kassering af gammelt elektrisk og elektronisk udstyr (gældende i EU og andre europæiske lande med separate indsamlingssystemer).

Dette symbol på produktet eller på dets emballage angiver, at produktet ikke må behandles som husholdningsaffald. Det skal i stedet indleveres til et indsamlingssted for genbrug af elektrisk og elektronisk udstyr. Ved at sikre, at dette produkt bortskaffes korrekt, hindres eventuelle negative følger for miljø og mennesker, som ellers kunne forårsages af forkert affaldsbehandling for produktet. Genbrug af materialer bidrager til bevaring af naturens ressourcer. For nærmere oplysninger om genbrug af dette produkt kan du henvende dig til dine lokale myndigheder, renholdningsselskab eller den butik, hvor du købte produktet.



## Bortskaffelse af udtjente batterier (gældende i EU og andre europæiske lande med separate indsamlingssystemer)

Dette symbol på batteriet eller på emballagen angiver, at det batteri, der leveres med produktet, ikke må behandles som husholdningsaffald. På nogle batterier anvendes dette symbol i kombination med et kemisk symbol. De kemiske symboler for kviksølv (Hg) eller bly (Pb) tilføjes, hvis batteriet indeholder mere end 0,0005 % kviksølv eller 0,004 % bly. Ved at sikre, at disse batterier bortskaffes korrekt, hindres eventuelle negative følger for miljø og mennesker, som ellers kunne forårsages af forkert affaldsbehandling for batteriet. Genbrug af materialerne bidrager til bevaring af naturens ressourcer.

For produkter, der af hensyn til sikkerhed, ydelse eller dataintegritet kræver en permanent tilslutning med et indbygget batteri, må dette batteri kun udskiftes af en kvalificeret reparatør. For at sikre, at batteriet bliver behandlet korrekt, skal du ved afslutningen af produktets levetid indlevere det til et indsamlingssted for genbrug af elektrisk og elektronisk udstyr.

For alle andre batterier henvises til afsnittet om, hvordan batteriet fjernes sikkert fra produktet. Indlever batteriet til et indsamlingssted for genbrug af udtjente batterier.

For nærmere oplysninger om genbrug af dette produkt eller batteri kan du henvende dig til dine lokale myndigheder, husholdningsaffaldsservice eller den butik, hvor du købte produktet.

Producenten af dette produkt er Sony Corporation, 1-7-1 Konan Minato-ku Tokyo, 108-0075 Japan. Den autoriserede repræsentant for EMC og produktsikkerhed er Sony Deutschland GmbH, Hedelfinger Strasse 61, 70327 Stuttgart, Tyskland. For alle spørgsmål vedrørende service og garanti henvises der til adresserne i de særskilte service- eller garantidokumenter.

### Forsigtighedsregler

- Denne enhed anvender 220 V–240 V vekselstrøm, 50 Hz/60 Hz. Kontroller, at enhedens driftsspænding er den samme som spændingen i din lokale strømforsyning.
- For at undgå fare for brand eller stød må der ikke anbringes væskefyldte genstande, f.eks. vaser, på enheden.
- Monter enheden, så lysnetledningen straks kan afbrydes fra stikkontakten i tilfælde af vanskeligheder.

### Bemærkninger om diskene

- Hold om diskens kanter, så den ikke snavses til. Berør ikke overfladen. Støv, fingeraftryk eller ridser kan forårsage funktionsfejl på disken.

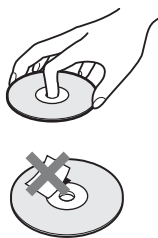

- Udsæt ikke disken for direkte sollys eller varmekilder, f.eks. efterlad den ikke i en bil, der er parkeret direkte i solen, da temperaturen inde i bilen kan blive meget høj.
- Opbevar disken i det tilhørende etui efter afspilning.

- Rens disken med en rengøringsklud. Aftør disken fra midten og udad.



- Brug ikke opløsningsmidler, f.eks. rensebenzin, fortynder, almindelige disk/linse-rengøringsmidler eller antistatisk spray beregnet til vinyl-lp'er.
- Hvis du har trykt diskens mærkat, skal den tørres før afspilning.
- Brug ikke følgende diske.
  - En linsenser.
  - En disk, der ikke er af standardform (f.eks. kort eller hjerte).
  - En disk med etiket eller mærkat påsat.
  - En disk hvor der er rester af klæbemiddel fra cellofantape eller en mærkat.
- Overfladen på afspilningssiden må ikke behandles for ridser.

## Forsigtighedsregler

Dette udstyr er blevet testet. Det er i overensstemmelse med grænserne, der er fastsat i EMC-direktivet for et tilslutningskabel på under 3 meter.

### Om placering

- Placer afspilleren på et sted med tilstrækkelig ventilation for at undgå overophedning af afspilleren.
- Undlad at placere afspilleren på en blød overflade, f.eks. et tæppe, der kan blokere ventilationsåbningerne.
- Monter ikke afspilleren på et indelukket sted, f.eks. en bogreol el. lign.
- Placer ikke afspilleren i nærheden af varmekilder eller på steder, hvor den udsættes for direkte sol, meget støj eller mekaniske stød.
- Placer ikke afspilleren udendørs, i biler, på både eller på andre fartøjer/køretøjer.
- Hvis afspilleren bringes direkte fra kolde til varme omgivelser eller placeres i et meget fugtigt rum, kan der dannes kondensvand på linsene inde i afspilleren. Hvis det sker, virker afspilleren muligvis ikke korrekt. Tag i så fald disken ud og lad afspilleren stå tændt i ca. en halv time, indtil fugten er fordampet.
- Afspilleren må ikke monteres, så den hælder. Den er kun beregnet til vandret montering.
- Undlad at placere tunge eller ustabile genstande på afspilleren.
- Placer ikke andre genstande end diske på diskskuffen. Det kan forårsage skade på afspilleren eller genstanden.
- Tag alle diske ud af afspilleren, når du flytter den. I modsat fald kan afspilleren beskadiges.
- Når afspilleren flyttes, skal lysnetledningen og alle andre kabler afbrydes fra afspilleren.

→ fortsættes 3

### Om strømkilder

- Afspilleren er ikke afbrudt fra vekselsstrømskilden (lysnettet), så længe den er tilsluttet en stikkontakt, heller ikke hvis selve afspilleren er slukket.
- Afbryd afspilleren fra stikkontakten, hvis du ikke skal bruge den i længere tid. Afbryd lysnetledningen ved at tage fat om stikket. Træk aldrig i selve ledningen.
- Bemærk følgende for at forhindre, at lysnetledningen beskadiges. Brug ikke lysnetledningen, hvis den er beskadiget, da det kan medføre elektrisk stød eller brand.
  - Lysnetledningen må ikke komme i klemme mellem afspilleren og væggen, en hylde el. lign.
  - Læg ikke noget tungt på lysnetledningen, og træk ikke i selve lysnetledningen.

### Om justering af lydstyrken

Skrue ikke op for lydstyrken, når du lytter til en passage med et meget lavt lydniveau eller uden lydsignaler. I modsat fald kan din hørelse eller højttalerne blive beskadiget, når der afspilles en passage med en meget høj lydstyrke.

### Om rengøring

Rengør kabinettet, panelet og knapperne med en blød klud. Du må ikke bruge skuresvamp, skurepulver eller opløsningsmidler, f.eks. sprit eller rensebenzin.

### Om rengøring af diske, disk/linse-rensere

Brug ikke rensediske eller disk/linse-rensere (af flydende eller spraytype). De kan forårsage funktionsfejl.

### Om udskiftning af dele

Hvis afspilleren repareres, kan reparerede dele indsamles til genudnyttelse eller genbrug.

### Om tilslutning til HDMI OUT-stikket

Bemærk følgende, da forkert håndtering kan beskadige HDMI OUT-stikket og tilslutningsstikket.

- Ret forsigtigt HDMI OUT-stikket på afspillerens bagside og HDMI-tilslutningsstikket ind efter hinanden. Kontroller, at deres form passer, og at tilslutningsstikket ikke er vendt om eller på skrå.

HDMI OUT

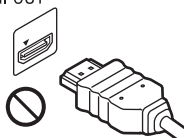

HDMI OUT

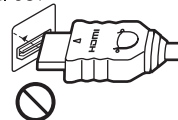

- Sørg for at afbryde HDMI-kablet, når afspilleren flyttes.



- Når du tilslutter eller afbryder, må du ikke skrue HDMI-stikket i eller dreje det.

### VIGTIG MEDDELELSE

Forsigtig: Afspilleren kan fastholde et stillvideobillede eller skærbillede på din tv-skærm på ubestemt tid. Hvis du lader stillvideobilledet eller skærbilledet stå på dit tv i længere tid, risikerer du at beskadige tv-skærmen permanent. Plasma-tv'er og projektor-tv'er er særligt følsomme over for dette.

Henvend dig til nærmeste Sony-forhandler, hvis du har spørgsmål om eller problemer med afspilleren.

# Indholdsfortegnelse

ADVARSEL .....	2
Forsigtighedsregler .....	3
Oversigt over dele og knapper .....	6

## Tilslutninger og indstillinger

Trin 1: Klargøring af afspilleren .....	9
Trin 2: Tilslutning af afspilleren .....	10
Trin 3: Easy Setup .....	12
Tilslutning til netværket .....	12

## Afspilning

Afspilning af en disk .....	14
Afspilning fra en USB-enhed .....	15
Afspilning via et netværk .....	16
Valgmuligheder til rådighed .....	16

## Indstillinger og justeringer

Bruge visningerne af indstillinger .....	18
Network Update .....	19
Screen Settings .....	19
Audio Settings .....	20
BD/DVD Viewing Settings .....	21
Parental Control Settings .....	22
Music Settings .....	22
System Settings .....	23
Network Settings .....	24
Easy Setup .....	24
Resetting .....	24

## Yderligere oplysninger

Fejlfinding .....	25
Specifikationer .....	28
Indeks .....	34

## Oversigt over dele og knapper

### Frontpanel

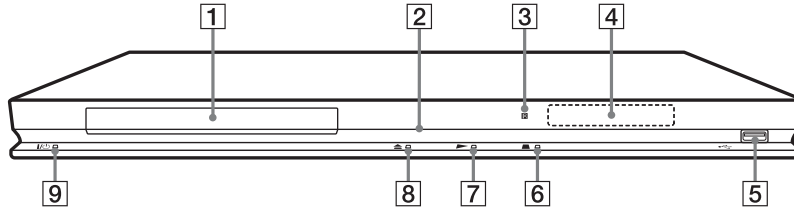

► -knappen har en berøringsprik. Brug berøringsprikken som reference ved betjening af afspilleren.

- |   |   |
|---|---|
| <b>1 Diskskuffe</b>   | <b>6 ■ (stop)</b>   |
| <b>2 POWER-indikator</b><br>Lyser hvid, mens afspilleren er tændt.  | <b>7 ► (afspil)</b>   |
| <b>3 Fjernbetjeningssensor</b>  | <b>8 ▲ (åbn/luk)</b>  |
| <b>4 Frontpaneldisplay</b><br>►,   : Lyser under afspilning eller pause.<br>↻: Lyser, når gentage-indstillingen aktiveres.<br>HD: Lyser, når der udsendes 720p/1080i/1080p-videosignaler. | <b>9 I/⏻ (tændt/standby)</b><br>Tænder afspilleren eller indstiller på standby. |
| <b>5 USB -stik</b><br>Tilslut en USB-enhed til dette stik.  |   |

#### Sådan låses diskuffen (Børnelås)

Du kan låse diskuffen for at forhindre, at den åbnes ved en fejltagelse. Når afspilleren er tændt, skal du holde ned på ► på afspilleren i mindst 10 sekunder. Diskskuffen låses eller låses op.

### Bagpanel

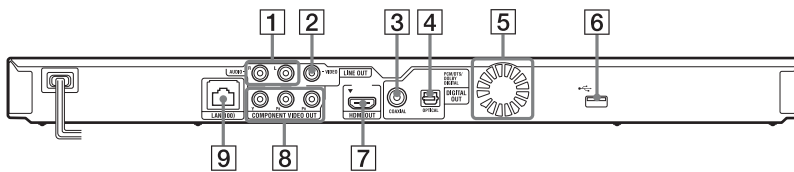



- |                                      |  |
|--------------------------------------|--|
| <b>1 LINE OUT (R-AUDIO-L) -stik</b>  | <b>7 HDMI OUT -stik</b>                        |
| <b>2 LINE OUT (VIDEO) -stik</b>      | <b>8 COMPONENT VIDEO OUT (Y, Pb, Pr) -stik</b> |
| <b>3 DIGITAL OUT (COAXIAL) -stik</b> | <b>9 LAN (100) -stik</b>                       |
| <b>4 DIGITAL OUT (OPTICAL) -stik</b> |  |
| <b>5 Ventilationsåbninger</b>        |  |
| <b>6 USB -stik</b>                   |  |

## Fjernbetjening

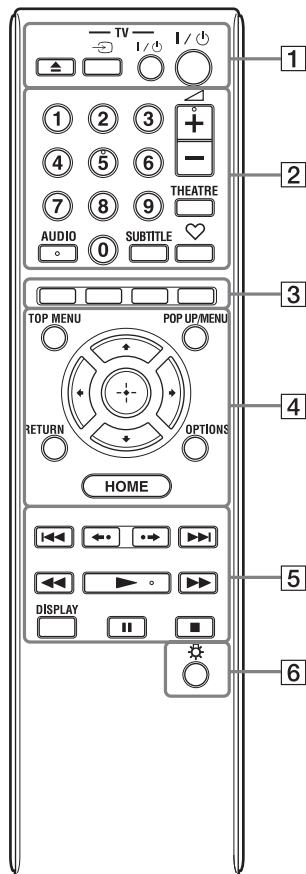
De tilgængelige funktioner på fjernbetjeningen afhænger af disken eller situationen.



 Talknap 5, AUDIO,  + og  knapperne har en berøringsprik. Brug berøringsprikken som reference ved betjening af afspilleren.

### 1 (open/close)

Åbner og lukker diskskuffen.

#### -TV- (TV input select)

Skifter mellem tv og andre indgangskilder.

#### -TV- (TV on/standby)

Tænder tv'et eller indstiller på standby.

#### (on/standby)

Tænder afspilleren eller indstiller på standby.

### 2 **Talknapper (0 - 9)**

Til at indtaste titel/kapitelnumre osv.

#### (volume) +/-

Justerer tv'ets lydstyrke.

#### **THEATRE (side 30)**

Skifter automatisk til den optimale videoindstilling for film.

THEATRE-knappen fungerer kun, når der er tilsluttet til en Sony Theatre Mode-kompatibel AV-forstærker (receiver) eller et Sony Theatre Mode-kompatibelt tv.

#### **AUDIO (side 21)**

Vælger sproget, når der er optaget flere sprog på en BD-ROM/DVD VIDEO. Vælger lydsporet på CD'er.

#### **SUBTITLE (side 21)**

Vælger undertekstsproget, når der er optaget undertekster på flere sprog på en BD-ROM/DVD VIDEO.

#### (favoritter) (side 16)

Viser internetindhold, der er tilføjet til favoritlisten. Du kan gemme op til 18 af dine foretrukne programmer med internetindhold.

### 3 **Farveknapper (rød/grøn/gul/blå)**

Genvejstaster til interaktive funktioner.

### 4 **TOP MENU**

Åbner eller lukker BD'ens eller DVD'ens topmenu.

#### **POP UP/MENU**

Åbner eller lukker BD-ROM'ens pop-up-menu eller DVD'ens menu.

→ fortsættes 7

## OPTIONS (side 16)

Options-menuen (valgmuligheder), der kan vælges fra, vises på skærmen.

## HOME

Aktiverer afspillerens startmenu  
Viser wallpaperet, når der trykkes på kategori-ikonet i startmenuen.

## RETURN

Går tilbage til den foregående visning.



Flytter fremhævelsen for at vælge et vist punkt.

## Midterknop (ENTER)

Til at indføre det valgte punkt.

## 5 <<</>>> (previous/next)

Springer til det foregående/næste kapitel, spor eller fil.

## <->/>-> (genafspil/ryk frem)

Genafspiller kortvarigt de aktuelle scener i 10 sekunder/rykker kortvarigt hurtigt fremad i de aktuelle scener i 15 sekunder.

## <<</>>> (hurtigt bagud/hurtigt fremad)

- Når der trykkes på den under afspilning, rykker disken hurtigt bagud/hurtigt fremad. Hver gang du trykker på knappen under afspilning af video, skifter søgehastigheden.
- Afspiller i slowmotion, når der trykkes på knappen i mere end ét sekund under pause.
- Afspiller et billede ad gangen, når der trykkes kortvarigt på knappen under pause.

## > (play)

Starter eller genstarter afspilning.

## DISPLAY (side 15)

Viser afspilningsinformationen på skærmen.

## || (pause)

Holder pause i eller genstarter afspilning.

## ■ (stop)

Standser afspilning og husker stoppunktet (fortsætte-punktet).  
Fortsætte-punktet for en titel/spor er det sidste punkt, du har afspillet eller det sidste foto for en fotomappe.

## 6 <img alt="Settings icon" data-bbox="538 158 553 173"/> (lys) (kun BDP-S373)

Tænder [4]- og [5]-knapperne (undtagen <img alt="Left arrow" data-bbox="538 183 553 198"/> <img alt="Up arrow" data-bbox="558 183 573 198"/> <img alt="Down arrow" data-bbox="598 183 613 198"/> <img alt="Right arrow" data-bbox="633 183 648 198"/> og ENTER).  
Praktisk til betjening i mørke.

## Startmenu-display

Startmenuen vises, når du trykker på HOME. Vælg en kategori med <img alt="Left arrow" data-bbox="538 275 553 290"/> <img alt="Right arrow" data-bbox="573 275 588 290"/>. Vælg et punkt med <img alt="Up arrow" data-bbox="518 285 533 300"/> <img alt="Down arrow" data-bbox="553 285 568 300"/>, og tryk på ENTER.

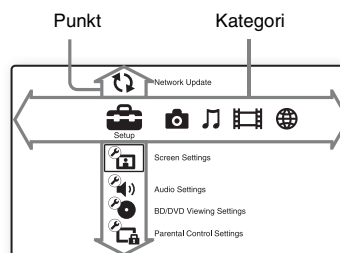

<img alt="Setup icon" data-bbox="516 452 531 467"/> (Setup): Justerer afspillerens indstillinger.

<img alt="Photo icon" data-bbox="516 479 531 494"/> (Photo): Viser billeder.

<img alt="Music icon" data-bbox="516 493 531 508"/> (Music): Afspiller musik.

<img alt="Video icon" data-bbox="516 507 531 522"/> (Video): Afspiller video.

<img alt="Network icon" data-bbox="516 521 531 536"/> (Network): Viser punkter fra netværket.



## Tilslutninger og indstillinger

## Trin 1: Klargøring af afspilleren

### Kontrol af det medfølgende tilbehør

Kontroller, at du har følgende dele:

- Fjernbetjening (remote) (1)
- R6-batterier (størrelse AA) (2)

### Klargøring af fjernbetjeningen

Indsæt to R6-batterier (størrelse AA), så ⊕  
og ⊖ på batteriernes ender passer til  
mærkerne i batterirummet.

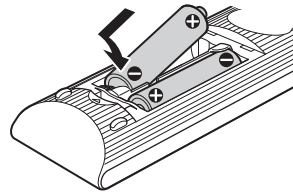

Tilslutninger og indstillinger

## Trin 2: Tilslutning af afspilleren

Tilslut ikke lysnetledningen, før du har foretaget alle tilslutninger.

### Tilslutning til tv

Vælg en af følgende tilslutningsmetoder, alt efter indgangsstikkene på tv'et.  
Rødt stik skal forbindes til rødt stik osv.

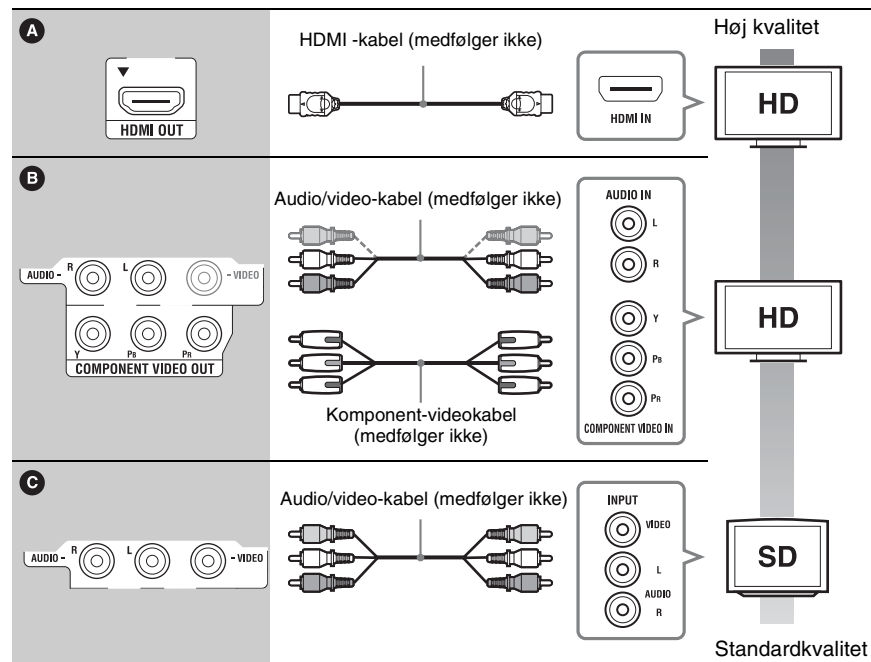
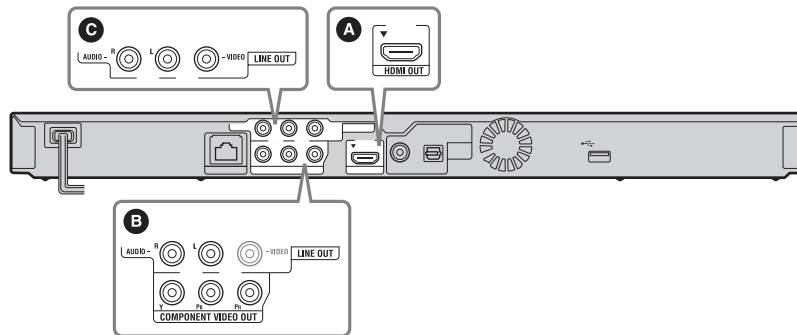

**⚡** Tilslut ikke afspilleren via en videobåndoptager. Videosignaler fra videobåndoptagere kan blive påvirket af ophavsretsbeskyttelse, og billedet bliver forvrænget på tv'et.

## Tilslutning til AV-forstærkeren (receiveren)

Vælg en af følgende tilslutningsmetoder, alt efter indgangsstikkene på AV amplifier (receiver). Når du vælger **A** eller **B**, skal du foretage de nødvendige indstillinger i "Audio Settings"-opsætningen (side 20).

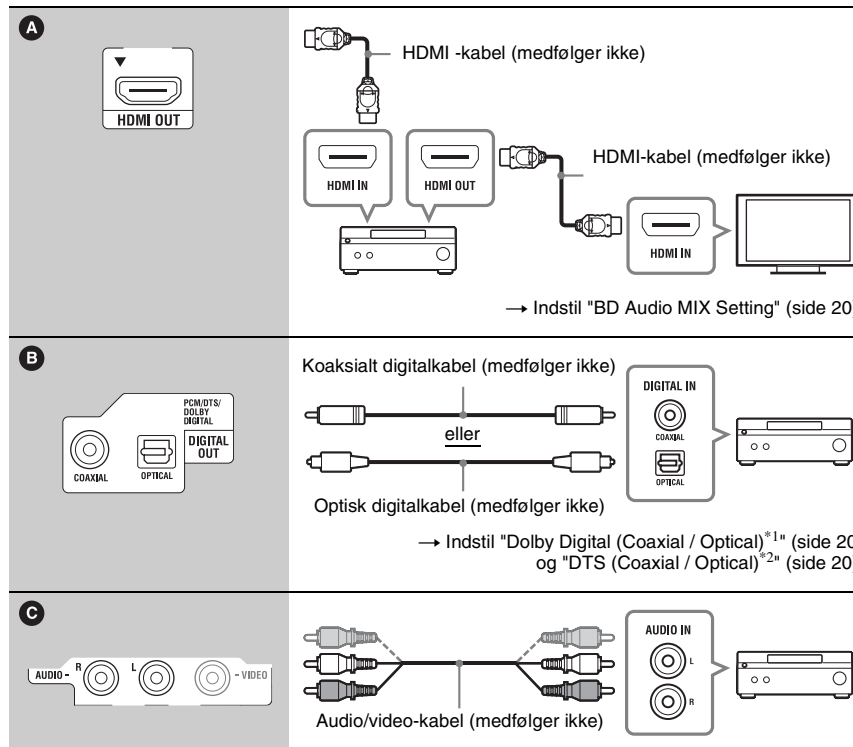
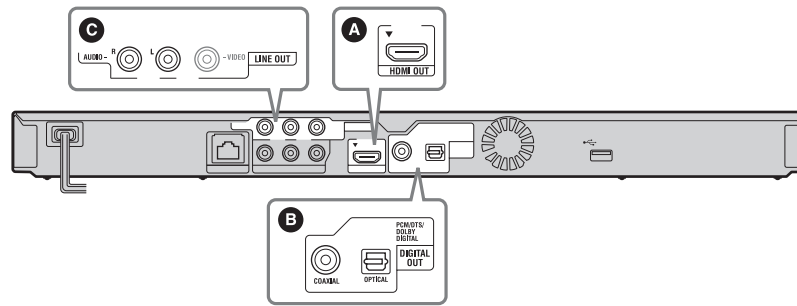

<sup>\*1</sup> Fremstillet på licens fra Dolby Laboratories. Dolby, Pro Logic og DD-symbolet er varemærker, som tilhører Dolby Laboratories.

<sup>\*2</sup> Fremstillet på licens under amerikansk patent nr.: 5,451,942; 5,956,674; 5,974,380; 5,978,762; 6,226,616; 6,487,535; 7,212,872; 7,333,929; 7,392,195; 7,272,567 og andre udstedte og anmeldte amerikanske og internationale patenter. DTS er et registreret varemærke, og DTS-logoerne og symbolet, DTS-HD og DTS-HD Master Audio er varemærker, som tilhører DTS, Inc. © 1996-2008 DTS, Inc. Med forbehold af alle rettigheder.

## Trin 3: Easy Setup

### Når der tændes den første gang

Vent et øjeblik, før afspilleren tændes og starter "Easy Setup".

#### 1 Forbind afspilleren til lysnettet.

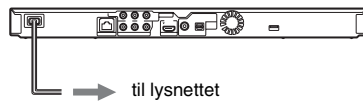

#### 2 Tryk på I/⏻ for at tænde for afspilleren.

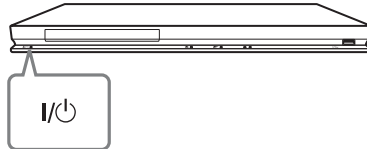

#### 3 Tænd for tv'et, og skift indgangsvælgeren på tv'et, så signalet fra afspilleren vises på tv-skærmen.

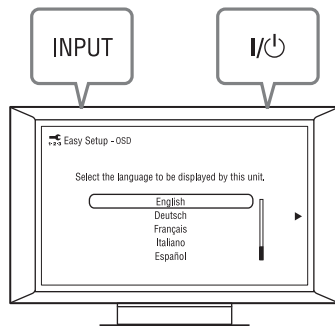

#### 4 Udfør "Easy Setup".

Følg vejledningen på skærmen for at foretage de grundlæggende indstillinger ved hjælp af ←/↑/↓/→ og ENTER på fjernbetjeningen.

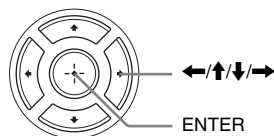

## Tilslutning til netværket

### Wired Setup

Brug et LAN-kabel til at forbinde til LAN (100) -stikket på afspilleren.

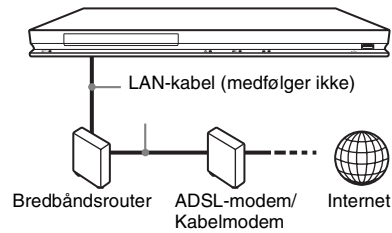

### Sådan vælges netværksindstillingerne

Vælg "Network Settings", "Internet Settings" og derefter "Wired Setup" (side 24), og følg vejledningen på skærmen for at gennemføre opsætningen.

### USB Wireless Setup

Sluk for afspilleren, og tilslut derefter USB trådløs LAN-adapteren (UWA-BR100 fås først fra januar 2010) til USB-stikket på forsiden eller bagsiden af afspilleren.

⚡ USB trådløs LAN-adapteren kan muligvis ikke købes i alle regioner/lande.

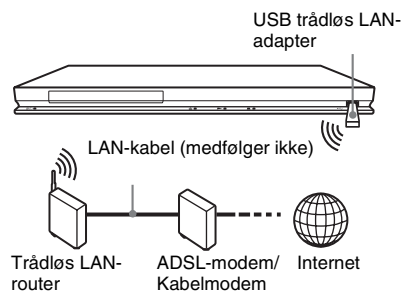

### Sådan vælges netværksindstillingerne

Vælg "Network Settings", "Internet Settings"  
og derefter "USB Wireless Setup" (side 24),  
og følg vejledningen på skærmen for at  
gennemføre opsætningen.

## Afspilning





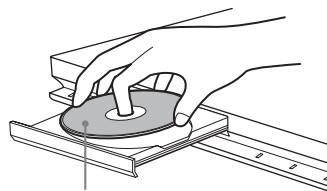

### Afspilning af en disk

Vedrørende diske der kan afspilles, se "Diske der kan afspilles" (side 29).

- 1 Skift indgangsvælgeren på tv'et, så signalet fra afspilleren vises på tv-skærmen.**
- 2 Tryk på , og læg en disk i diskskuffen.**



Med afspilningssiden nedad

- 3 Tryk på  for at lukke diskskuffen.**
  -  vises i startmenuen, og afspilning starter.Hvis afspilningen ikke starter automatisk, skal du vælge  i  (Video),  (Music) eller  (Photo) - kategorien, og trykke på ENTER.

### Bruge BONUSVIEW/BD-LIVE

Nogle BD-ROM'er med "BD-LIVE-logo\*" har bonusindhold og andre data, som kan downloades og bruges.

\* 

- 1 Tilslut en USB-hukommelse til USB-stikket på bagsiden af afspilleren (side 6).**

Brug 1 GB eller større USB-hukommelse som lokalt lager.
- 2 Forbered til BONUSVIEW/BD-LIVE.**
  - Tilslut afspilleren til et netværk (side 12).
  - Sæt "BD Internet Connection" til "Allow" (side 21).

### 3 Indsæt en BD-ROM med BONUSVIEW/BD-LIVE.

Betjeningsmetoden er forskellig, afhængigt af disken. Se betjeningsvejledningen til disken.



For at slette data i USB-hukommelsen skal du vælge "Erase BD Data" i (Video), og trykke på ENTER. Alle data gemt i buda/ budb-mappen bliver slettet.

### Vise afspilningsinformationen

Du kan kontrollere afspilningsinformation osv. ved at trykke på DISPLAY. Den viste information er forskellig, afhængigt af disktype og afspillerens status.

Eksempel: ved afspilning af en BD-ROM

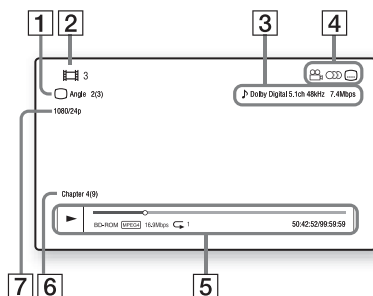

- 1 Den aktuelt valgte vinkel
- 2 Titelnummer eller navn
- 3 Den aktuelt valgte lydindstilling
- 4 Funktioner til rådighed ( vinkel, lyd, undertekster)
- 5 Afspilningsinformation Viser afspilningsindstilling, Afspilnings-statuslinje, Disktype, Video-codec, Bithastighed og Gentage-type.
- 6 Kapitelnummer
- 7 Billedopløsning/videofrekvens

## Afspilning fra en USB-enhed

Du kan afspille video/musik/fotofiler på den tilsluttede USB-enhed.

Vedrørende USB-enheder der kan afspilles, se "Filtyper der kan afspilles" (side 29).

### 1 Tilslut USB-enheden til USB-stikket på afspilleren.

Se betjeningsvejledningen til USB-enheden før tilslutning.

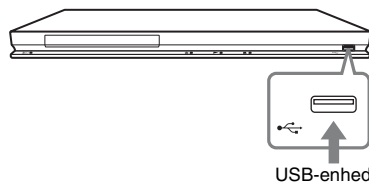

### 2 Vælg (Video), (Music) eller (Photo) i startmenuen med .





### 3 Vælg (USB Device) med , og tryk på ENTER.

Afspilning

## Afspilning via et netværk

### Stream BRAVIA Internet Video

Fungerer som en gateway, der leverer det valgte internetindhold og et bredt udvalg af on-demand underholdning direkte til din afspiller.

- 1 Forbered til BRAVIA Internet Video.**  
Tilslut afspilleren til et netværk (side 12).
- 2 Vælg  (Video),  (Music) eller  (Photo) i startmenuen med /→.**
- 3 Vælg en internerudbyder-ikon med /↓, og tryk på ENTER.**  
Når der ikke er blevet indhentet en liste over internetindhold, vises en ikon for "ikke indhentet" eller en ny ikon.

### Sådan bruges kontrolpanelet

Kontrolpanelet vises, når videofilen begynder at afspille. De viste punkter kan variere, afhængigt af indholdsleverandører til internettet.

For at vise igen skal du trykke på DISPLAY.

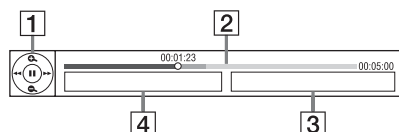

- 1 Kontrol-display** Tryk på /↑/↓/→ eller ENTER for afspilningsbetjening.
- 2 Afspilnings-statuslinje** Statuslinje, Markør der viser den aktuelle position, Afspilningstid, Videofilens varighed
- 3 Den næste videofilnavn**
- 4 Den aktuelt valgte videofilnavn og rating**

## Valgmuligheder til rådighed

Forskellige indstillinger og afspilningsbetjening er til rådighed efter tryk på OPTIONS. Hvilke punkter, der er til rådighed, varierer alt efter situationen.

### Fælles valgmuligheder

Punkter	Detaljer
Playback History	Viser en titel i afspilningshistorien for en BD-ROM/DVD-ROM/musik-CD baseret på Gracenote-teknologi.
Repeat Setting	Ændrer gentageindstillingen.
Favourites List	Viser favoritlisten.
Play/Stop	Starter eller standser afspilning
Play from start	Afspiller punktet fra begyndelsen.
Information Display	Viser information på en BD-ROM/DVD-ROM/musik-CD baseret på Gracenote-teknologi.
Add to Favourites	Tilføjer internetindhold til favoritlisten.
Remove from Favourites	Fjerner internetindhold fra favoritlisten.

### Kun (Video)

Punkter	Detaljer
AV SYNC	Justerer forskydningen mellem billede og lyd ved at forsinke lydsignalet i forhold til billedsignalet (0 til 120 millisekunder).
Video Settings	<ul style="list-style-type: none"><li>• Picture Quality Mode: Vælger billedindstillinger for omgivelser med forskellig belysning.</li><li>• FNR: Reducerer tilfældig støj, der optræder på billedet.</li><li>• BNR: Reducerer mosaikmønstret støj på billedet.</li><li>• MNR: Reducerer mindre støj omkring billedets konturer (moskitostøj).</li></ul>



Punkter	Detaljer
Play/Pause	Starter eller holder pause i afspilning.
Top Menu	Viser BD'ens eller DVD'ens topmenu.
Menu/Popup Menu	Viser BD'ens pop-up-menu eller DVD'ens menu.
Title Search	Søger efter en titel på en BD-ROM/DVD VIDEO og starter afspilning fra begyndelsen.
Chapter Search	Søger efter et kapitel og starter afspilning fra begyndelsen.
Angle	Skifter til andre synsvinkler, når der er optaget flere vinkler på en BD-ROM/ DVD VIDEO.

#### Kun (Photo)



Punkter	Detaljer
Slideshow Speed	Ændrer slideshowhastigheden.
Slideshow	Afspiller et slideshow.
Rotate Left	Roterer fotoet 90 grader mod uret.
Rotate Right	Roterer fotoet 90 grader med uret.







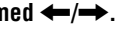



Afspilning

## Indstillinger og justeringer

### Bruge visningerne af indstillinger

Vælg  (Setup) i startmenuen, når du skal ændre indstillingerne for afspilleren. Standardindstillingerne er understreget.

- 1 Vælg  (Setup) i startmenuen med .
- 2 Vælg opsætningskategori-ikonet med , og tryk på ENTER.

Ikon	Forklaring
	<b>Network Update (side 19)</b> Opdaterer afspillerens software.
	<b>Screen Settings (side 19)</b> Udfører videoindstillingerne i overensstemmelse med typen af tilslutningsstik.
	<b>Audio Settings (side 20)</b> Udfører lydindstillingerne i overensstemmelse med typen af tilslutningsstik.
	<b>BD/DVD Viewing Settings (side 21)</b> Udfører detaljerede indstillinger for BD/DVD-afspilning.
	<b>Parental Control Settings (side 22)</b> Udfører detaljerede indstillinger for forældrekontrol-funktionen.
	<b>Music Settings (side 22)</b> Udfører detaljerede indstillinger for Super Audio CD-afspilning.
	<b>System Settings (side 23)</b> Udfører afspillerrelaterede indstillinger.
	<b>Network Settings (side 24)</b> Udfører detaljerede indstillinger for internet og netværk.
 1-2-3	<b>Easy Setup (side 24)</b> Kører Easy Setup igen for at lave de grundlæggende indstillinger.
	<b>Resetting (side 24)</b> Nulstiller afspilleren til fabriksindstillingerne.

## Network Update

Vælg "OK" for at opdatere afspillerens software via netværket.



- Det anbefales at opdatere via netværket omkring hver anden måned.
- For information om opdateringsfunktioner kan du gå ind på følgende website:  
<http://support.sony-europe.com/>

## Screen Settings

### TV Type

16:9	Vælg denne, når du tilslutter til et bredformat-tv eller et tv med bredformatfunktion.
4:3	Vælg denne, når du tilslutter til et 4:3-tv uden bredformatfunktion.

### Screen Format

Original	Vælg denne, når du tilslutter til et tv med bredformatfunktion. Viser et 4:3-billede i 16:9-billedformat, også på et bredformat-tv.
Fixed Aspect Ratio	Ændrer billedstørrelsen, så den passer til skærmstørrelsen med det oprindelige billedformat.

### DVD Aspect Ratio

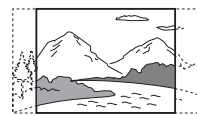
Letter Box	Viser et billede i bredformat med sorte bånd for oven og for neden. 
Pan & Scan	Viser et billede i fuld højde på hele skærmen, med siderne beskåret. 

### Cinema Conversion Mode

Auto	Normalt skal du vælge denne. Afspilleren registrerer automatisk, om materialet er videobaseret eller filmbaseret, og skifter til den relevante metode til konvertering.
Video	Den metode til konvertering, der er egnet til videobaseret materiale, bliver altid valgt uanset materialet.

### Output Video Format

HDMI	Normalt skal du vælge "Auto". Vælg "Original Resolution" for at udsende den opløsning, der er optaget på disken. Når opløsningen er lavere end SD-opløsningen, forbedres den til SD-opløsning.
Component Video	Vælg den opløsning, der passer til dit tv.
Video	Indstiller automatisk den laveste opløsning



- Når HDMI OUT-stikket og andre videoudgangsstik forbindes på samme tid, skal du vælge "Component Video".
- Hvis der ikke vises noget billede, når du indstiller "HDMI"- eller "Component Video"-opløsning, kan du prøve en anden indstilling af opløsning.

### BD/DVD-ROM 1080/24p Output

<u>Auto</u>	Udsender kun 1920 × 1080p/24 Hz-videosignaler, når du forbinder et 1080/24p-kompatibelt tv med HDMI OUT-stikket.
Off	Vælg denne, når tv'et ikke er kompatibelt med 1080/24p-videosignaler.

### YCbCr/RGB (HDMI)

<u>Auto</u>	Registrerer automatisk den tilsluttede tv-type, og skifter til den passende farveindstilling.
YCbCr (4:2:2)	Udsender YCbCr 4:2:2-videosignaler.
YCbCr (4:4:4)	Udsender YCbCr 4:4:4-videosignaler.
RGB	Udsender RGB-videosignaler.

### HDMI Deep Colour Output

<u>Auto</u>	Normalt skal du vælge denne.
12bit	Udsender 12bit/10bit-videosignaler, når det tilsluttede tv er kompatibelt med Deep Colour.
10bit	
Off	Vælg denne, når billedet er ustabilt, eller farverne ser unaturlige ud.

### Pause Mode

<u>Auto</u>	Normalt skal du vælge denne. Billeder i dynamisk bevægelse vises uden sløring.
Frame	Viser statiske billeder i høj opløsning.

## Audio Settings

### Audio (HDMI)

<u>Auto</u>	Normalt skal du vælge denne. Udsender lydssignaler alt efter status for den tilsluttede HDMI-enhed.
PCM	Udsender PCM-signaler fra HDMI OUT-stikket.

### DSD Output Mode

<u>On</u>	Udsender DSD-signaler fra HDMI OUT-stikket ved afspilning af en Super Audio CD. Når "On" er valgt, udsendes analoge signaler ikke, når der afspilles en Super Audio CD.
Off	Udsender PCM-signaler fra HDMI OUT-stikket ved afspilning af en Super Audio CD.

### BD Audio MIX Setting

<u>On</u>	Udsender lyden ved at blande den interaktive lyd og sekundære lyd til den primære lyd.
Off	Udsender kun den primære lyd. Vælg denne for at udsende HD-lydsignaler til en AV-forstærker (receiver).

### Dolby Digital (Coaxial / Optical)

<u>Downmix PCM</u>	Omsætter signalerne, så de udsendes som Linear PCM. Vælg dette ved tilslutning til en lydenhed uden indbygget Dolby Digital-dekoder.
<u>Dolby Digital</u>	Vælg dette ved tilslutning til en lydenhed med indbygget Dolby Digital-dekoder.

### DTS (Coaxial / Optical)

<u>Downmix PCM</u>	Omsætter signalerne, så de udsendes som Linear PCM. Vælg dette ved tilslutning til en lydenhed uden indbygget DTS-dekoder.
<u>DTS</u>	Vælg dette ved tilslutning til en lydenhed med indbygget DTS-dekoder.

### Audio DRC

<u>Auto</u>	Udfører afspilningen på det dynamiske område angivet af disken (kun BD-ROM). Andre diske afspilles på "Standard"-niveau.
Standard	Udfører afspilning på et standard komprimeringsniveau.
Wide Range	Ingen komprimering virker. Giver en mere dynamisk lyd.

### Downmix

<u>Surround</u>	Udsender lydsignaler med surround-effekter. Vælg denne ved tilslutning af en lydenhed, der understøtter Dolby Surround (Pro Logic) eller DTS Neo 6.
Stereo	Udsender lydsignaler uden surround-effekter. Vælg denne ved tilslutning af en lydenhed, der ikke understøtter Dolby Surround (Pro Logic) eller DTS Neo 6.

## BD/DVD Viewing Settings

### BD/DVD Menu

Vælger standardsproget for menuer på BD-ROM eller DVD VIDEO. Når du vælger "Select Language Code", vises displayet til indtastning af sprogkode. Indtast koden for dit sprog ifølge "Sprogkodeliste" (side 33).

### Audio

Vælger standardsproget for spor på BD-ROM eller DVD VIDEO. Når du vælger "Original", vælges det sprog, der har prioritet på disken. Når du vælger "Select Language Code", vises displayet til indtastning af sprogkode. Indtast koden for dit sprog ifølge "Sprogkodeliste" (side 33).

### Subtitle

Vælger standardsproget for undertekster på BD-ROM eller DVD VIDEO. Når du vælger "Select Language Code", vises displayet til indtastning af sprogkode. Indtast koden for dit sprog ifølge "Sprogkodeliste" (side 33).

### BD Hybrid Disc Playback Layer

<u>BD</u>	Afspiller BD-lag.
DVD/CD	Afspiller DVD- eller CD-lag.

### BD Internet Connection

Allow	Normalt skal du vælge denne.
<u>Do not allow</u>	Forbyder internetforbindelse.

## Parental Control Settings

### Password

Indstiller eller ændrer passwordet for forældrekontrol-funktionen. Med et password kan du angive en begrænsning for afspilning af BD-ROM, DVD VIDEO og internet-video. Hvis det er nødvendigt, kan du skelne mellem begrænsningsniveauer for BD-ROM og DVD VIDEO.

### Parental Control Area Code

Afspilning af nogle BD-ROM'er, DVD VIDEO'er eller internet-video kan være begrænset efter geografisk område. Scener kan være blokeret eller erstattet af andre scener. Følg vejledningen på skærmen og indtast dit firecifrede password.

### BD Parental Control

Afspilning af nogle BD-ROM'er kan være begrænset ifølge brugernes alder. Scener kan være blokeret eller erstattet af andre scener. Følg instruktionerne på skærmen og indtast dit firecifrede password.

### DVD Parental Control

Afspilning af nogle DVD VIDEO'er kan være begrænset ifølge brugernes alder. Scener kan være blokeret eller erstattet af andre scener. Følg instruktionerne på skærmen og indtast dit firecifrede password.

### Internet Video Parental Control

Afspilning af nogen internet-video kan være begrænset ifølge brugernes alder. Scener kan være blokeret eller erstattet af andre scener. Følg instruktionerne på skærmen og indtast dit firecifrede password.

### Internet Video Unrated

<u>Allow</u>	Muliggør afspilning af internet-video uden rating.
<u>Block</u>	Blokerer for afspilning af internet-video uden rating.

## Music Settings

### Super Audio CD Playback Layer

<u>Super Audio CD</u>	Afspiller Super Audio CD-laget.
<u>CD</u>	Afspiller CD-laget.

### Super Audio CD Playback Channels

<u>DSD 2ch</u>	Afspiller 2-kanals området.
<u>DSD Multi</u>	Afspiller flerkanals området.

## System Settings

### OSD

Vælger dit sprog til afspillerens skærmvisning.

### Dimmer

<u>Bright</u>	Stærk belysning.
Dark	Svag belysning.
Off	Slår belysningen fra under afspilning. Svag belysning, bortset fra under afspilning.

### Control for HDMI

<u>On</u>	Giver dig mulighed for at bruge "Control for HDMI"-funktionen (side 30).
Off	Slår funktionen fra.

### Quick Start Mode

<u>On</u>	Forkorter opstarttiden, når afspilleren tændes.
Off	Mindsker strømforbruget i standby.

### Auto Standby

<u>On</u>	Slår "Auto Standby"-funktionen til. Vender automatisk tilbage til standby, hvis der ikke trykkes på en knap på afspilleren eller fjernbetjeningen i mere end 30 minutter.
Off	Slår funktionen fra.

### Auto Display

<u>On</u>	Viser automatisk information på skærmen, når du skifter titler, billedindstillinger, lydsignaler osv., der fremvises.
Off	Viser kun information, når du trykker på DISPLAY.

### Screen Saver

<u>On</u>	Slår screensaver-funktionen til. Screensaverbilledet vises, når afspilleren ikke bruges i mere end 10 minutter, mens en skærmvisning vises.
Off	Slår funktionen fra.

### Software Update Notification

<u>On</u>	Indstiller afspilleren til at oplyse dig om nyere versioner af softwaren (side 19).
Off	Slår funktionen fra.

### Gracenote Settings

<u>Auto</u>	Downloader automatisk diskinformation, når afspilning af disken standser. Tilslut til netværket for at downloade.
Manual	Downloader diskinformationen, når "Playback History" eller "Information Display" er valgt i Options-menuen (valgmuligheder).

### DivX(R) VOD

For nærmere oplysninger kan du gå ind på følgende website: [vod.divx.com](http://vod.divx.com)

### System Information

Viser information om afspillerens softwareversion og MAC-adressen.

## Network Settings

### Internet Settings

Forbind afspilleren til netværket på forhånd. For nærmere oplysninger, se "Tilslutning til netværket" (side 12).

View Network Status	Viser den aktuelle netværksstatus.
Wired Setup	Vælg denne, når du tilslutter direkte til en bredbåndsrouter.
USB Wireless Setup	Vælg denne, når du bruger en USB trådløs LAN-adapter. For yderligere oplysninger kan du gå ind på følgende website, og tjekke FAQ: <a href="http://support.sony-europe.com/">http://support.sony-europe.com/</a>

### Network Connection Diagnostics

Du kan køre netværksdiagnose for at kontrollere, om netværksforbindelsen er lavet korrekt.

### BD Remote Device Registration

Registrerer din "BD Remote"-enhed.

### Registered BD Remote Devices

Viser en liste over dine registrerede "BD Remote"-enheder.

## Easy Setup

Kører "Easy Setup" igen for at udføre de grundlæggende indstillinger. Følg vejledningen på skærmen.

## Resetting

### Reset to Factory Default Settings

Du kan nulstille afspillerens indstillinger til fabriksindstillingerne ved at vælge gruppen af indstillinger. Alle indstillingerne i gruppen bliver nulstillet.

### Initialize Personal Information

Du kan slette dine personlige oplysninger, der er gemt i afspilleren.



## Yderligere oplysninger

## Fejlfinding

Hvis du får nogen af følgende problemer ved brug af afspilleren, kan du bruge denne fejlfindingsvejledning til afhjælpning af fejlene, før du indleverer afspilleren til reparation. Henvend dig til nærmeste Sony-forhandler, hvis et problem ikke kan løses.

### Billede

**Der er ikke noget billede, eller billedet vises ikke korrekt.**

- ➔ Kontroller, at alle tilslutningskablerne er korrekt tilsluttet (side 10).
- ➔ Skift indgangsvælgeren på tv'et for at vise signalet fra afspilleren.
- ➔ Nulstil billedopløsningen til den laveste opløsning ved at trykke på ■ på afspilleren i mindst 10 sekunder.
- ➔ Prøv følgende for HDMI-tilslutninger:
  - ① Sluk afspilleren og tænd den igen.
  - ② Sluk for det tilsluttede udstyr og tænd det igen.
  - ③ Afbryd og tilslut derefter HDMI-kablet igen.
- ➔ HDMI OUT-stikket er tilsluttet til en DVI-enhed, der ikke understøtter teknologi til ophavsretsbeskyttelse.
- ➔ For HDMI-tilslutninger skal du kontrollere "Output Video Format"-indstillingerne i "Screen Settings"-opsætningen (side 19).
- ➔ Når der også modtages analoge signaler, skal "BD/DVD-ROM 1080/24p Output" indstilles til "Off" i "Screen Settings"-opsætningen (side 20).
- ➔ For BD-ROM skal du kontrollere "BD/DVD-ROM 1080/24p Output"-indstillingen i "Screen Settings"-opsætningen (side 20).

**Displaysproget på skærmen skifter automatisk, når der tilsluttes til HDMI OUT-stikket.**

- ➔ Når "Control for HDMI" er indstillet til "On" (side 23), skifter displaysproget på skærmen automatisk i overensstemmelse med sprogindstillingen for det tilsluttede tv (hvis du ændrer indstillingen på tv'et osv.).

Yderligere oplysninger

➔ fortsættes **25**

## Lyd

### Der er ingen lyd, eller lyden udsendes ikke korrekt.

- ➔ Kontroller, at alle tilslutningskablerne er korrekt tilsluttet (side 10).
- ➔ Skift indgangsvælgeren på AV-forstærkeren (receiveren), så afspillerens lydsignaler udsendes fra AV-forstærkeren (receiveren).
- ➔ Hvis lydsignalet ikke kommer gennem DIGITAL OUT (OPTICAL/COAXIAL)/HDMI OUT-stikket, skal lydindstillingerne kontrolleres (side 20).
- ➔ Prøv følgende for HDMI-tilslutninger:
  - ① Sluk afspilleren og tænd den igen.
  - ② Sluk for det tilsluttede udstyr og tænd det igen.
  - ③ Afbryd og tilslut derefter HDMI-kablet igen.
- ➔ For HDMI-tilslutninger kan du, hvis afspilleren er tilsluttet til et tv via en AV-forstærker (receiver), prøve at tilslutte HDMI-kablet direkte til tv'et. Se også betjeningsvejledningen til AV-forstærkeren (receiveren).
- ➔ HDMI OUT-stikket er tilsluttet til en DVI-enhed (DVI-stik accepterer ikke lydsignaler).
- ➔ Enheden, der er tilsluttet til HDMI OUT-stikket, understøtter ikke afspillerens lydformat. Kontroller lydindstillingerne (side 20).

### HD Audio (Dolby Digital Plus, Dolby TrueHD, DTS-HD High Resolution Audio og DTS-HD Master Audio) udsendes ikke med bitstrøm.

- ➔ Indstil "BD Audio MIX Setting" til "Off" i "Audio Settings"-opsætningen (side 20).
- ➔ Kontroller, at den tilsluttede AV-forstærker (receiver) er kompatibel med hvert HD Audio-format.

### Den interaktive lyd udsendes ikke.

- ➔ Indstil "BD Audio MIX Setting" til "On" i "Audio Settings"-opsætningen (side 20).

## Disk

### Disken afspilles ikke.

- ➔ Disken er beskadiget eller skæv.
- ➔ Disken er vendt om. Indsæt disken med afspilningssiden nedad.
- ➔ Disken er i et format, der ikke kan afspilles af denne afspiller (side 29).
- ➔ Afspilleren kan ikke afspille en optaget disk, der ikke er korrekt afsluttet.
- ➔ BD'ens eller DVD'ens regionskode passer ikke til afspilleren.

## USB-enhed

### Afspilleren registrerer ikke en USB-enhed, der er tilsluttet til afspilleren.

- ➔ Kontroller, at USB-enheden er tilsluttet korrekt til USB-stikket.
- ➔ Kontroller, om USB-enheden eller et kabel er beskadiget.
- ➔ Kontroller, om USB-enheden er tændt.
- ➔ Hvis USB-enheden er tilsluttet via en USB-hub, skal du tilslutte USB-enheden direkte til afspilleren.

## BRAVIA Internet Video

### Billedet/lyden er dårlig/detaljer går tabt i visse programmer, især ved hurtige bevægelser eller mørke scener.

- ➔ Billed/lydkvaliteten kan være dårlig, afhængigt af indholdsleverandører til internettet.
- ➔ Billed/lydkvaliteten kan forbedres ved at ændre forbindelseshastigheden. En forbindelseshastighed på mindst 2,5 Mbps for Standard Definition-video anbefales (10 Mbps for High Definition-video).
- ➔ Ikke al video indeholder lyd.

### Billedet er lille.

- ➔ Tryk på  for at zoome ind.

## Netværksforbindelse

### Afspilleren kan ikke oprette forbindelse til netværket.

- ➔ Kontroller netværksforbindelsen (side 12) og netværksindstillingerne (side 24).

### Meddelelsen "A new software version has been found on the network. Perform update under "Network Update." vises på skærmen, når afspilleren tændes.

- ➔ Se "Network Update" (side 19) for at opdatere afspilleren til en nyere softwareversion.

## BRAVIA Sync ("Control for HDMI")

### "Control for HDMI"-funktionen virker ikke (BRAVIA Sync).

- ➔ Kontroller, at "Control for HDMI" er indstillet til "On" (side 23).
- ➔ Hvis du ændrer HDMI-tilslutningen, skal du slukke afspilleren og tænde den igen.
- ➔ Hvis der opstår strømsvigt, skal du indstille "Control for HDMI" til "Off", og derefter indstille "Control for HDMI" til "On" (side 23).
- ➔ Kontroller følgende, og se betjeningsvejledningen til komponenten:
  - Den tilsluttede komponent er kompatibel med "Control for HDMI"-funktionen.
  - Den tilsluttede komponents indstilling for "Control for HDMI"-funktionen er korrekt.
- ➔ Når du tilslutter afspilleren til et tv via en AV-forstærker (receiver):
  - Hvis AV-forstærkeren (receiveren) ikke er kompatibel med "Control for HDMI"-funktionen, kan du ikke altid betjene tv'et fra afspilleren.
  - Hvis du ændrer HDMI-tilslutningen, afbryder lysnetledningen og tilslutter den igen, eller der opstår et strømsvigt, så prøv følgende: ① Skift indgangsvælgeren på AV-forstærkeren (receiveren), så billedet fra afspilleren vises på tv-skærmen. ② Indstil "Control for HDMI" til "Off", og indstil derefter "Control for HDMI" til "On" (side 23). Se betjeningsvejledningen til AV-forstærkeren (receiveren).

## Andet

### Afspilningen starter ikke fra begyndelsen af indholdet.

- ➔ Tryk på OPTIONS, og vælg "Play from start".



### Afspilningen starter ikke fra det fortsætte-punkt, hvor du sidst standsede afspilningen.

- ➔ Fortsætte-punktet kan blive slettet fra hukommelsen, afhængigt af disken, når:
  - Du åbner diskskuffen.
  - Du afbryder USB-enheden.
  - Du afspiller andet indhold.
  - Du slukker afspilleren.

### Diskskuffen åbner ikke, og "LOCKED" eller "TLK ON" vises på frontpaneldisplayet.

- ➔ Når "LOCKED" vises, er afspilleren låst. For at annullere børnelåsen skal du holde ned på  på afspilleren, indtil "UNLOCK" vises på frontpaneldisplayet (side 6).
- ➔ Kontakt en Sony-forhandler eller et lokalt autoriseret Sony-servicecenter, hvis "TLK ON" vises.

### Diskskuffen kan ikke åbnes og du kan ikke tage disken ud, selv om du har trykket på .

- ➔ Prøv følgende: ① Sluk afspilleren, og afbryd lysnetledningen. ② Tilslut lysnetledningen igen, mens du trykker ned på  på afspilleren. ③ Hold  på afspilleren trykket ned, indtil skuffen åbnes. ④ Tag disken ud. ⑤ Når "WAIT" vises på frontpaneldisplayet, skal du holde ned på  på afspilleren i mindst 10 sekunder, indtil afspilleren tændes igen.

### "Exxxxx" eller "FAN ERR" vises på frontpaneldisplayet.

- ➔ Kontakt en Sony-forhandler eller et lokalt autoriseret Sony-servicecenter og oplys fejlkoden, hvis "Exxxxx" vises.

Yderligere oplysninger

➔ fortsættes 27

- Prøv følgende, hvis "FAN ERR" vises:
- ① Kontroller, at ventilationsåbningerne på bagsiden af afspilleren ikke er blokeret.
  - ② Placer afspilleren på et sted med tilstrækkelig ventilation for at undgå overophedning af afspilleren.

### Afspilleren reagerer ikke på nogen knapper.

- Der er dannet kondensvand inde i afspilleren (side 3).
- Hold ned på  på afspilleren i mindst 10 sekunder, indtil indikatorerne på frontpaneldisplayet slukkes. Hvis afspilleren stadig ikke reagerer på nogen knap, skal lysnetledningen afbrydes og derefter tilsluttes igen.

## Specifikationer

### System

**Laser:** Halvlederlaser

### Indgange og udgange

#### (Stiknavn:

Stiktype/udgangsniveau/  
belastningsimpedans)

#### LINE OUT R-AUDIO-L:

Phonostik/2 V<sub>rms</sub>/10 kOhm

#### DIGITAL OUT (OPTICAL):

Optisk udgangsstik/-18 dBm  
(bølgelængde 660 nm)

#### DIGITAL OUT (COAXIAL):

Phonostik/0,5 V<sub>p-p</sub>/75 ohm

#### HDMI OUT:

HDMI standardstik med 19 ben

#### COMPONENT VIDEO OUT (Y, P<sub>B</sub>, P<sub>R</sub>):

Phonostik/Y: 1,0 V<sub>p-p</sub>/

P<sub>B</sub>, P<sub>R</sub>: 0,7 V<sub>p-p</sub>/75 ohm

#### LINE OUT VIDEO:

Phonostik/1,0 V<sub>p-p</sub>/75 ohm

#### LAN (100):

100BASE-TX-stik

#### USB:

USB-stik Type A (Til tilslutning af en  
USB-hukommelse, hukommelseskortlæser,  
digitalkamera og digitalt videokamera)

### Generelt

#### Strømkrav:

220–240 vekselstrøm, 50/60 Hz

#### Strømforbrug:

22 W

#### Mål (ca.):

430 mm × 219 mm × 36 mm  
(bredde/dybde/højde) inkl. fremspring

#### Vægt (ca.):

2,0 kg

#### Betjeningstemperatur:

5 °C til 35 °C

#### Betjeningsfugtighed:

25 % til 80 %

### Medfølgende tilbehør

Se side 9.

Specifikationer og design kan ændres uden  
forudgående varsel.

## Diske der kan afspilles

<b>Blu-ray Disc</b> *1	BD-ROM BD-R*2/BD-RE*2
<b>DVD</b> *3	DVD-ROM DVD-R/DVD-RW DVD+R/DVD+RW
<b>CD</b> *3	CD-DA (Musik-CD) CD-ROM CD-R/CD-RW Super Audio CD

\*1 Da Blu-ray Disc-standarden er ny og under udvikling, kan nogle diske muligvis ikke afspilles, afhængigt af disktype og version. Lydudgangen er forskellig afhængigt af kilde, tilsluttet udgangsstik og valgte lydindstillinger.

\*2 BD-RE: Ver.2.1 BD-R: Ver.1.1, 1.2, 1.3, herunder BD-R af typen "organisk pigment" (type LTH) BD-R optaget på en pc kan ikke afspilles, hvis postscripts kan optages.

\*3 En CD eller DVD afspilles ikke, hvis den ikke er blevet afsluttet korrekt. For yderligere information henvises til betjeningsvejledningen til optageenheden.

## Diske som ikke kan afspilles

- BD med kassette
- DVD-RAM
- HD DVD
- DVD-audiodiske
- PHOTO CD
- Dataafsnit på CD-Extra
- VCD/Super VCD
- Lydmaterialesiden på DualDiscs

## Bemærkninger om diske

Dette produkt er designet til at afspille diske, der opfylder CD-standarden (Compact Disc). DualDiscs og nogle musikdiske kodet med teknologi til ophavsretsbeskyttelse opfylder ikke CD-standarden, og derfor kan disse diske ikke altid afspilles på dette produkt.

## Bemærkning om afspilningsbetjening for BD/DVD

En del afspilningsbetjening for BD/DVD kan være bevidst indstillet af softwareproducenter. Da der kan afspilles BD/DVD i overensstemmelse med det diskindhold, som softwareproducenterne har udformet, er nogle afspilningsfunktioner muligvis ikke til rådighed.

## Bemærkning om dobbeltlags BD/DVD

Afspilningsbilleder og lyd kan midlertidigt blive afbrudt, når lagene skifter.

## Regionskode (kun BD-ROM/DVD VIDEO)

Der er påtrykt en regionskode på bagsiden af enheden. Enheden kan kun afspille BD-ROM/DVD-ROM, der er mærket med identiske regionskoder eller .

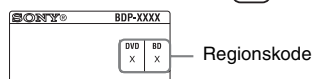

## Filtre der kan afspilles

### Video

Filformat	Filtypenavne
MPEG-1 Video/PS*1 MPEG-2 Video/PS, TS*1	".mpg", ".mpeg", ".m2ts", ".mts"
DivX*2	".avi", ".divx"
MPEG-4 AVC*1	".mkv", ".mp4", " .m4v", ".m2ts", ".mts"
WMV9*1	".wmv", ".asf"
AVCHD	*3

### Music

Filformat	Filtypenavne
MP3 (MPEG-1 Audio Layer III)	".mp3"
AAC*1*4	".m4a"
WMA9 Standard*1*4	".wma"
LPCM	".wav"

### Photo

Filformat	Filtypenavne
JPEG	".jpg", ".jpeg"

\*1 Afspilleren afspiller ikke kodede filer som f.eks. DRM.

Yderligere oplysninger

→ fortsættes 29

\*2 OM DIVX VIDEO: DivX® er et digitalt videoformat, der er udviklet af DivX, Inc. Dette er en officiel DivX-certificeret enhed, som kan afspille DivX-video. Gå ind på [www.divx.com](http://www.divx.com) for mere information og softwareværktøjer til at konvertere dine filer til DivX-video. OM DIVX VIDEO-ON-DEMAND: Denne DivX-certificerede® enhed skal registreres for at kunne afspille DivX Video-on-Demand (VOD) indhold. For at generere registreringskoden, skal du finde afsnittet DivX VOD i enhedens opsætningsmenu. Gå til [vod.divx.com](http://vod.divx.com) med denne kode for at gennemføre registreringsprocessen og lære mere om DivX VOD.

\*3 Der kan afspilles filer i AVCHD-format, som er optaget på et digitalt videokamera el. lign. En disk i AVCHD-formatet kan ikke afspilles, hvis den ikke er blevet korrekt afsluttet.



\*4 Afspilleren afspiller ikke kodede filer som f.eks. Lossless.



- Nogle filer kan muligvis ikke afspilles, afhængigt af format, kodning eller optageforhold.
- Nogle filer redigeret på en pc kan ikke afspilles.
- Afspilleren kan genkende følgende filer eller mapper på BD, DVD, CD og USB-enheder:
  - mapper op til 5. træ
  - op til 500 filer i et enkelt træ
- Nogle USB-enheder virker muligvis ikke med denne afspiller.
- Afspilleren kan genkende Mass Storage Class (MSC) -enheder (f.eks. flashhukommelse eller en HDD), der er FAT-kompatible og ikke-partitionerede, Still Image Capture Device (SICD) -enheder og 101 tastatur (kun USB-stik på forside).
- For at undgå ødelæggelse af data eller beskadigelse af USB-hukommelsen eller -enhederne skal du slukke afspilleren, når du tilslutter eller afbryder USB-hukommelsen eller -enhederne.
- Afspilleren kan ikke altid afspille videofiler med høj bithastighed på DATA CD'er jævnt. Det anbefales at afspille disse filer ved hjælp af DATA DVD'er.

## Om BRAVIA Sync-funktioner (kun for HDMI-tilslutninger)

Hvis du forbinder Sony-komponenter, som er kompatible med "Control for HDMI"-funktionen, med et HDMI-kabel (medfølger ikke), forenkles betjeningen som vist nedenfor:

- One-Touch-afspilning Med ét tryk på en af de følgende knapper, tændes det tilsluttede tv, og tv'ets indgangsvælger skiftes automatisk til afspilleren.
  - : Slukkes afspilleren.
  - HOME: Startmenuen vises automatisk (side 8, 14, 18).
  - : Afspilningen starter automatisk.
- System Power-Off (automatisk slukning af system) Når du slukker tv'et med -TV-  eller tænd/sluk-knappen på tv'ets fjernbetjening, slukkes afspilleren og HDMI-kompatible komponenter automatisk.
- Theatre (biograf) Når du trykker på THEATRE, skifter afspilleren automatisk til den optimale videoindstilling for film. Når der er tilsluttet til en Sony AV-forstærker (receiver) ved hjælp af HDMI-kablet, skifter højttalerudgangen også automatisk. Når der er tilsluttet til et Theatre Mode-kompatibelt tv ved hjælp af HDMI-kablet, skifter tv'ets videoindstilling til Theatre Mode. Tryk på knappen igen for at vende tilbage til den oprindelige indstilling.
- Language Follow (automatisk sprogsift) Når du ændrer sproget for skærmvisning på tv'et, ændres afspillerens sprog for skærmvisning også, når afspilleren har været slukket og tændt.

### Sådan forbereder du til BRAVIA Sync-funktioner

Indstil "Control for HDMI" til "On" i "System Settings"-opsætningen (side 23). For nærmere oplysninger om indstillingerne for tv'et eller andre tilsluttede komponenter, henvises til betjeningsvejledningen til tv'et eller komponenterne.



- Når du tilslutter et Sony-tv, der er kompatibelt med "Control for HDMI" Easy Setting-funktionen med HDMI-kablet, skifter "Control for HDMI"-indstillingen på afspilleren automatisk til "On", hvis "Control for HDMI"-indstillingen på det tilsluttede tv er indstillet til "On". Se betjeningsvejledningen til tv'et.
- Når du tilslutter et Sony-tv, der er kompatibelt med BRAVIA Sync-funktioner med HDMI-kablet, kan du betjene de grundlæggende funktioner på afspilleren med tv'ets fjernbetjening, hvis "Control for HDMI"-indstillingen på det tilsluttede tv er indstillet til "On". Se betjeningsvejledningen til tv'et.



Afhængigt af den tilsluttede komponent, virker "Control for HDMI"-funktionen ikke altid. Se betjeningsvejledningen til komponenten.

## Om trådløs LAN-sikkerhed

Da kommunikation via den trådløse LAN-funktion sker ved radiobølger, kan det trådløse signal opfanges af uvedkommende. For at beskytte trådløs kommunikation understøtter denne afspiller forskellige sikkerhedsfunktioner. Sørg for at konfigurere sikkerhedsindstillingerne korrekt i overensstemmelse med dit netværksmiljø.

### ◆ Ingen sikkerhed

Selvom du nemt kan foretage indstillinger, kan enhver opfange trådløs kommunikation eller trænge ind i dit trådløse netværk, selv uden avancerede værktøjer. Husk på, at der er risiko for uautoriseret adgang eller læsning af data.

### ◆ WEP

WEP sikrer kommunikationen for at forhindre uvedkommende i at aflytte kommunikationen eller trænge ind i dit trådløse netværk. WEP er en sikkerhedsteknologi, der gør det muligt at tilslutte ældre udstyr, som ikke understøtter TKIP/AES.

### ◆ WPA-PSK (TKIP), WPA2-PSK (TKIP)

TKIP er en sikkerhedsteknologi, der er udviklet til at afhjælpe manglerne i WEP. TKIP giver et højere sikkerhedsniveau end WEP.

### ◆ WPA-PSK (AES), WPA2-PSK (AES)

AES er en sikkerhedsteknologi, der bruger en avanceret sikkerhedsmetode, som er klart forskellig fra WEP og TKIP.

AES giver et højere sikkerhedsniveau end WEP eller TKIP.

## Ophavsret og varemærker

- Dette produkt indeholder teknologi til ophavsretsbeskyttelse, der er beskyttet af patenter i USA og andre intellektuelle ejendomsrettigheder. Brug af denne teknologi til ophavsretsbeskyttelse skal autoriseres af Macrovision og er beregnet til fremvisning i private hjem og anden begrænset brug, medmindre Macrovision har givet tilladelse til andet. Imitation og demontering er forbudt.
- "AVCHD" og "AVCHD"-logoet er varemærker, der tilhører Panasonic Corporation og Sony Corporation.
- Java og alle Java-baserede varemærker og logoer er varemærker eller registrerede varemærker, der tilhører Sun Microsystems, Inc.
- "XMB" og "xross media bar" er varemærker, der tilhører Sony Corporation og Sony Computer Entertainment Inc.
- Dette produkt indeholder High-Definition Multimedia Interface (HDMI™)-teknologi. HDMI, HDMI-logoet og High-Definition Multimedia Interface er varemærker eller registrerede varemærker, der tilhører HDMI Licensing LLC.
- "Blu-ray Disc" er et varemærke.
- Logoerne "Blu-ray Disc", "DVD+RW", "DVD-RW", "DVD+R", "DVD-R", "DVD VIDEO" og "CD" er varemærker.
- "BD-LIVE", "BD-LIVE"-logoet og "BONUSVIEW" er varemærker, der tilhører Blu-ray Disc Association.
- "x.v.Colour" og "x.v.Colour"-logoet er varemærker, der tilhører Sony Corporation.
- "BRAVIA" er et varemærke, der tilhører Sony Corporation.
- "PhotoTV HD" og "PhotoTV HD"-logoet er varemærker, der tilhører Sony Corporation.
- MPEG Layer-3 lydkodeknologi og patenter på licens fra Fraunhofer IIS og Thomson.
- DivX®, DivX Certified® og tilknyttede logoer er varemærker, der tilhører DivX, Inc. De bruges under licens.

- Musik/videogenkendelsesteknologi og tilhørende data leveres af Gracenote®. Gracenote er branchestandarden inden for musikgenkendelsesteknologi og relateret levering af indhold. Yderligere oplysninger kan findes på [www.gracenote.com](http://www.gracenote.com). CD, DVD, Blu-ray Disc og musik og videorelaterede data fra Gracenote, Inc., copyright © 2000-present Gracenote. Gracenote Software, copyright © 2000-present Gracenote. Et eller flere patenter ejet af Gracenote gælder for dette produkt og tjeneste. Se Gracenotes hjemmeside for en ikke-udtømmende liste over gældende Gracenote-patenter. Gracenote, CDDB, MusicID, MediaVOCS, Gracenote-logoet og logotypen, og "Powered by Gracenote"-logoet er enten registrerede varemærker eller varemærker, der tilhører Gracenote i USA og/eller andre lande.



- Andre system- og produktnavne er generelt varemærker eller registrerede varemærker, der tilhører producenterne. ™ og ® mærkerne ikke er angivet i dette dokument.

## Kodenumre på tv'er, som kan betjenes

Hvis der er angivet flere kodenumre, skal du prøve at indtaste dem et efter et, indtil du finder den kode, som passer til tv'et.

Producent	Kodenummer
Sony	01 (standard)
Grundig <sup>*1</sup>	11
Hitachi	24
ITT <sup>*1</sup>	15, 16
JVC <sup>*1</sup>	33
LG/Goldstar	76
Loewe	45
Nokia <sup>*1</sup>	15, 16, 69, 73
Panasonic	17, 49
Philips <sup>*2</sup>	06, 07, 08, 72
Saba <sup>*1</sup>	12, 13, 74
Samsung <sup>*3</sup>	22, 23, 71
Sanyo <sup>*1</sup>	25
Sharp	29
Telefunken <sup>*1</sup>	36
Thomson <sup>*1</sup>	43, 75
Toshiba	38

<sup>\*1</sup> BDP-S373 Kun

<sup>\*2</sup> Kun 06, 08 eller 72 kan vælges for BDP-S370.

<sup>\*3</sup> Kun 71 kan vælges for BDP-S370.



## Sprogkodeliste

For nærmere oplysninger, se "BD/DVD Viewing Settings" (side 21).  
Stavemåden for sprogene overholder standarden ISO 639: 1988 (E/F).

### Kode Sprog

1027	Afar	1186	Scots Gaelic	1349	Macedonian	1511	Albanian
1028	Abkhazian	1194	Galician	1350	Malayalam	1512	Serbian
1032	Afrikaans	1196	Guarani	1352	Mongolian	1513	Siswati; Swati
1039	Amharic	1203	Gujarati	1353	Moldavian	1514	Sesotho; Sotho southern
1044	Arabic	1209	Hausa	1356	Marathi		
1045	Assamese	1217	Hindi	1357	Malay	1515	Sundanese
1051	Aymara	1226	Croatian	1358	Malese; Maltese	1516	Swedish
1052	Azerbajjani	1229	Hungarian	1363	Burmese	1517	Swahili
1053	Bashkir	1233	Armenian	1365	Nauru	1521	Tamil
1057	Byelorussian	1235	Interlingua	1369	Nepali	1525	Telugu
1059	Bulgarian	1239	Interlingue	1376	Dutch	1527	Tajik
1060	Bihari	1245	Inupiak	1379	Norwegian	1528	Thai
1061	Bislama	1248	Indonesian	1393	Occitan	1529	Tigrinya
1066	Bengali	1253	Icelandic	1403	Oromo	1531	Turkmen
1067	Tibetan	1254	Italian	1408	Oriya	1532	Tagalog
1070	Breton	1257	Hebrew	1417	Punjabi; Panjabi	1534	Setswana; Tswana
1079	Catalan	1261	Japanese	1428	Polish	1535	Tonga; Tonga islands
1093	Corsican	1269	Yiddish	1435	Pashto; Pushto		
1097	Czech	1283	Javanese	1436	Portuguese	1538	Turkish
1103	Welsh	1287	Georgian	1463	Quechua	1539	Tsonga
1105	Danish	1297	Kazakh	1481	Rhaeto-Romance	1540	Tatar
1109	German	1298	Greenlandic;	1482	Kirundi; Rundi	1543	Twi
1130	Bhutani; Dzongkha		Kalaallisut	1483	Romanian	1557	Ukrainian
1142	Greek	1299	Cambodian; Khmer	1489	Russian	1564	Urdu
1144	English	1300	Kannada	1491	Kinyarwanda	1572	Uzbek
1145	Esperanto	1301	Korean	1495	Sanskrit	1581	Vietnamese
1149	Spanish	1305	Kashmiri	1498	Sindhi	1587	Volapük
1150	Estonian	1307	Kurdish	1501	Sangho; Sango	1613	Wolof
1151	Basque	1311	Kirghiz	1502	Serbo-Croatian	1632	Xhosa
1157	Persian	1313	Latin	1503	Singhalese;	1665	Yoruba
1165	Finnish	1326	Lingala		Sinhalese	1684	Chinese
1166	Fiji	1327	Laothian; Lao	1505	Slovak	1697	Zulu
1171	Faroese	1332	Lithuanian	1506	Slovenian	1703	ikke specificeret
1174	French	1334	Latvian	1507	Samoan		
1181	Frisian	1345	Malagasy	1508	Shona		
1183	Irish	1347	Maori	1509	Somali		

Yderligere oplysninger

## Forældrekontrol/områdekode

For nærmere oplysninger, se "Parental Control Area Code" (side 22).

### Nummer, område (kode)

2044, Argentina (ar)	2219, Hong Kong (hk)	2427, Pakistan (pk)
2047, Australien (au)	2248, Indien (in)	2424, Filippinerne (ph)
2046, Østrig (at)	2238, Indonesien (id)	2428, Polen (pl)
2057, Belgien (be)	2239, Irland (ie)	2436, Portugal (pt)
2070, Brasilien (br)	2254, Italien (it)	2489, Rusland (ru)
2090, Chile (cl)	2276, Japan (jp)	2501, Singapore (sg)
2092, Kina (cn)	2304, Korea (kr)	2149, Spanien (es)
2093, Colombia (co)	2333, Luxembourg (lu)	2499, Sverige (se)
2115, Danmark (dk)	2363, Malaysia (my)	2086, Schweiz (ch)
2165, Finland (fi)	2362, Mexico (mx)	2543, Taiwan (tw)
2174, Frankrig (fr)	2376, Holland (nl)	2528, Thailand (th)
2109, Tyskland (de)	2390, New Zealand (nz)	2184, Storbritannien (gb)
2200, Grækenland (gr)	2379, Norge (no)	

## Indeks

Ord i anførelsestegn vises på skærmvisningen.

## Symbols

♡ (favoritter) 7

### A

AUDIO 7  
Afspilningsinformation 15  
"Audio Settings" 20  
"Auto Standby" 23

### B

"BD/DVD Viewing Settings" 21  
BD-LIVE 14  
BD-R 29  
BD-RE 29  
BONUSVIEW 14  
BRAVIA Sync 27, 30  
BRAVIA internet-video 16  
Batterier 9  
Bitstrøm 26  
Blu-ray Disc 29  
Børnelås 6, 27

### C

CD 29  
"Control for HDMI" 23, 27, 30

### D

DISPLAY 8  
"DSD Output Mode" 20  
DTS 20  
DVD 29  
Deep Colour 20  
"Dimmer" 23  
Diske der kan afspilles 29  
Dolby Digital 20

### E

"Easy Setup" 12, 24

### F

Farveknapper 7  
Fejlfinding 25  
Fjernbetjening 7, 9  
Forældrekontrol 22  
Fortsætte 8, 27

### G

"Gracenote Settings" 23

### H

HDMI 19, 20  
HOME 8, 18

### I

Internetindhold 7, 16

### L

Language Follow  
(automatisk sprogsift) 30

### M

MAC-adresse 23  
"Music Settings" 22

### N

"Network Settings" 24  
"Network Update" 19  
Nulstille afspilleren 24

### O

OPTIONS 8  
"OSD" 23  
One-Touch-afspilning 30  
Opdatering 19

### P

POP UP/MENU 7  
"Parental Control Settings" 22

### Q

"Quick Start Mode" 23

### R

Regionskode 29  
"Resetting" 24

### S

SUBTITLE 7  
"Screen Settings" 19  
"Setup" 18  
Softwareopdatering 19, 23  
Startmenu 18  
System Power-Off  
(automatisk slukning af system) 30  
"System Settings" 23

### T

THEATRE 7, 30  
TOP MENU 7  
"TV Type" 19  
Tilslutning  
AV-forstærker  
(receiver) 11  
Netværk 12  
Tv 10

### U

USB 15

### W

WEP 31  
WPA2-PSK (AES) 31  
WPA2-PSK (TKIP) 31  
WPA-PSK (AES) 31  
WPA-PSK (TKIP) 31

