



Instrukcja obsługi

Odtwarzacz Blu-ray Disc™ / DVD

BDP-S185

PL

OSTRZEŻENIE

Aby zmniejszyć ryzyko pożaru lub porażenia prądem, nie wystawiać urządzenia na deszcz i chronić je przed wilgocią.

Aby uniknąć porażenia prądem, nie otwierać obudowy. Naprawy powierzaj tylko wykwalifikowanym osobom.

Wymiany przewodu zasilającego może dokonać tylko specjalistyczny warsztat serwisowy.

Baterie i urządzenia z zainstalowanymi bateriami należy chronić przed nadmiernym ciepłem pochodzącym od słońca, ognia itp.

OSTRZEŻENIE

Użycie przyrządów optycznych w parze z tym urządzeniem zwiększa zagrożenie dla wzroku. Promień lasera wykorzystywany w odtwarzaczu Blu-ray Disc / DVD jest szkodliwy dla wzroku i dlatego nie należy próbować zdjąć obudowy.

Naprawy powierzaj tylko wykwalifikowanym osobom.



Ta etykieta znajduje się na osłonie ochronnej lasera wewnątrz obudowy.

Dla klientów z krajów europejskich



Urządzenie zostało zaliczone do klasy 1 urządzeń wykorzystujących laser. Oznaczenie takiego urządzenia znajduje się z tyłu obudowy.



Usuwanie zużytego sprzętu elektrycznego i elektronicznego (dotyczy krajów Unii Europejskiej i innych krajów europejskich z wydzielonymi systemami zbierania odpadów)

Ten symbol na produkcie lub jego opakowaniu oznacza, że produkt nie powinien być zaliczany do odpadów domowych. Należy go przekazać do odpowiedniego punktu, który zajmuje się zbieraniem i recyklingiem urządzeń elektrycznych i elektronicznych. Prawidłowe usunięcie produktu zapobiegnie potencjalnym negatywnym konsekwencjom dla środowiska naturalnego i zdrowia ludzkiego, których przyczyną mogłyby być niewłaściwe usuwanie produktu. Recykling materiałów pomaga w zachowaniu surowców naturalnych. Aby uzyskać szczegółowe informacje o recyklingu tego produktu, należy się skontaktować z władzami lokalnymi, firmą świadczącą usługi oczyszczania lub sklepem, w którym produkt ten został kupiony.



Usuwanie zużytych baterii i akumulatorów (dotyczy krajów Unii Europejskiej i innych krajów europejskich z wydzielonymi systemami zbierania odpadów)

Ten symbol na baterii, akumulatorze lub opakowaniu oznacza, że produkt nie powinien być zaliczany do odpadów domowych. Na pewnych bateriach lub akumulatorach symbol ten może być używany razem z symbolem chemicznym. Symbole chemiczne rtęci (Hg) lub ołowiu (Pb) dodaje się, gdy bateria lub akumulator zawiera więcej niż 0,0005% rtęci lub 0,004% ołowiu. Prawidłowe usunięcie baterii lub akumulatora zapobiegnie potencjalnym negatywnym konsekwencjom dla środowiska naturalnego i zdrowia ludzkiego, których przyczyną mogłyby być niewłaściwe usuwanie baterii lub akumulatora. Recykling materiałów pomaga w zachowaniu surowców naturalnych.

W przypadku produktu, który ze względów bezpieczeństwa, sprawności działania lub spójności danych wymaga stałego podłączenia do wewnętrznej baterii lub akumulatora, wymianę baterii lub akumulatora należy zlecić wykwalifikowanemu technikowi serwisu.

Dla zapewnienia prawidłowego przetworzenia baterii lub akumulatora, wyeksploatowany produkt należy przekazać do odpowiedniego punktu, który zajmuje się zbieraniem i recyklingiem urządzeń elektrycznych i elektronicznych.

W przypadku pozostałych baterii / akumulatorów należy się zapoznać z odpowiednim podrozdziałem dotyczącym bezpiecznego usuwania baterii lub akumulatora z produktu. Baterię lub akumulator należy przekazać do odpowiedniego punktu, który zajmuje się recyklingiem zużytych baterii.

Aby uzyskać szczegółowe informacje o recyklingu tego produktu, baterii lub akumulatorów, należy się skontaktować z władzami lokalnymi, firmą świadczącą usługi oczyszczania lub sklepem, w którym produkt ten został kupiony.

Dla klientów z krajów europejskich

Producentem tego produktu jest Sony Corporation, 1-7-1 Konan Minato-ku Tokio, 108-0075 Japonia. Przedstawicielem producenta w Unii Europejskiej upoważnionym do dokonania i potwierdzenia oceny zgodności z wymaganiami zasadniczymi jest Sony Deutschland GmbH, Hedelfinger Strasse 61, 70327 Stuttgart, Niemcy. Nadzór nad dystrybucją na terytorium Rzeczypospolitej Polskiej sprawuje Sony Europe Limited (Sp. z o.o.), Oddział w Polsce, 00-876 Warszawa, ul. Ogrodowa 58. W sprawach serwisowych i gwarancyjnych należy kontaktować się z podmiotami, których adresy podano w osobnych dokumentach gwarancyjnych lub serwisowych, albo z najbliższym sprzedawcą produktów Sony.

Zalecenia dla bezpieczeństwa

- Urządzenie musi być zasilane napięciem przemiennym 220 – 240 V, 50/60 Hz. Prosimy o sprawdzenie, czy napięcie zasilania jest identyczne z napięciem w lokalnej sieci.
- Aby uniknąć ryzyka pożaru lub porażenia prądem, nie stawiać na urządzeniu przedmiotów wypełnionych płynami, np. wazonów.
- Urządzenie należy zainstalować w taki sposób, aby w razie problemów można było natychmiast wyłączyć przewód zasilający z gniazdka sieciowego.

Zalecenia dla bezpieczeństwa

Urządzenie zostało przebadane i uznane za spełniające wymagania sformułowane w Dyrektywie EMC, jeśli używany przewód połączeniowy jest krótszy niż 3 metry.

Instalacja

- Aby zapobiec przegrzewaniu się odtwarzacza, należy zapewnić wokół właściwą cyrkulację powietrza.
- Nie stawiać odtwarzacza na miękkich powierzchniach, które mogłyby zasłonić otwory wentylacyjne, takich jak kapy.
- Nie instalować odtwarzacza we wszelkiego rodzaju niszach, na przykład na regale.
- Nie stawiać odtwarzacza blisko źródeł ciepła ani w miejscach narażonych na bezpośrednie promieniowanie słoneczne, nadmierne zapylenie lub wstrząsy.
- Nie używać odtwarzacza na wolnym powietrzu, w pojazdach, na statkach ani na innych jednostkach pływających.
- Jeśli odtwarzacz zostanie bezpośrednio przeniesiony z zimnego do ciepłego miejsca albo umieszczony w bardzo wilgotnym pomieszczeniu, na soczewkach w jego wnętrzu może się skroplić para wodna. W takim przypadku odtwarzacz może nie działać właściwie. Należy wówczas wyjąć płytę i pozostawić włączony odtwarzacz na mniej więcej pół godziny, aż do odparowania wilgoci.
- Nie instalować urządzenia w przechyle. Może ono pracować tylko w pozycji poziomej.
- Nie kłaść na odtwarzaczu ciężkich lub niestabilnych przedmiotów.
- Nie wkładać do szuflady na płytę przedmiotów innych niż płyty. Grozi to uszkodzeniem odtwarzacza i włożonego przedmiotu.
- Przed przenoszeniem i transportowaniem odtwarzacza należy wyjąć płytę. W przeciwnym razie płyta może ulec uszkodzeniu.
- Przed przenoszeniem odtwarzacza należy odłączyć od niego przewód zasilający i wszystkie inne przewody.

Źródła zasilania

- Odtwarzacz pozostaje pod napięciem zawsze, gdy jest podłączony do gniazdka sieciowego, nawet po wyłączeniu.
- Jeśli odtwarzacz nie będzie używany przez dłuższy czas, należy go wyłączyć z gniazdka sieciowego. W celu wyłączenia przewodu zasilającego chwycić za wtyczkę; nigdy nie ciągnąć za sam przewód.
- Aby uniknąć uszkodzenia przewód zasilający przewodu zasilającego, należy przestrzegać poniższych zasad. Nie używać uszkodzonego przewodu zasilającego. Grozi to porażeniem prądem lub pożarem.
 - Nie ścisnąć przewodu zasilającego między odtwarzaczem a ścianą, półką itp.
 - Nie kłaść na przewodzie zasilającym ciężkich przedmiotów; nie napinać przewodu.

Regulacja głośności

Nie zwiększać głośności w czasie słuchania bardzo cichego fragmentu albo fragmentu bez dźwięku. W przeciwnym razie odtworzenie sygnału o maksymalnej głośności może spowodować uszkodzenie słuchu i głośników.

Czyszczenie

Obudowę, panel i regulatory należy czyścić miękką ściereczką. Nie używać wszelkiego rodzaju ściereczek ani proszków do szorowania, a także rozpuszczalników, takich jak spirytus czy benzyna.

Płyty czyszczące; środki do czyszczenia płyt / soczewek

Nie używać dostępnych w handlu płyt czyszczących ani środków do czyszczenia płyt / soczewek (w płynie lub w aerozolu). Grożą one uszkodzeniem urządzenia.

Wymiana części

W przypadku naprawy odtwarzacza, naprawiane części mogą być gromadzone w celu ponownego wykorzystania lub recyklingu.

Uwagi o podłączeniu do gniazda HDMI OUT

Prosimy o przestrzeganie poniższych zasad. Niewłaściwe postępowanie grozi uszkodzeniem gniazda HDMI OUT i złącza.

- Sprawdź kształty gniazda HDMI OUT z tyłu odtwarzacza i wtyku HDMI i starannie je dopasuj. Upewnij się, że wtyk nie jest odwrócony ani przekrzywiony.

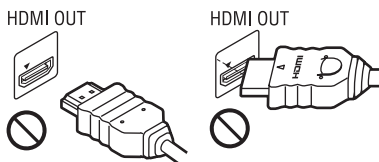

- Przed przenoszeniem odtwarzacza należy odłączyć przewód HDMI.



- Podłączając lub odłączając przewód HDMI, nie należy przekrzywiać wtyku HDMI. Nie przekreślać wtyku HDMI ani nie wciskać go w gniazdo HDMI OUT przy użyciu siły.

WAŻNA INFORMACJA

Ostrzeżenie: odtwarzacz może przez nieograniczony czas utrzymywać na ekranie telewizora nieruchomy obraz wideo albo obraz menu ekranowego. Wyświetlanie przez dłuższy czas takiego nieruchomego obrazu grozi nieodwracalnym uszkodzeniem ekranu telewizora. Podatne na takie uszkodzenia są telewizory plazmowe i projekcyjne.

W przypadku pytań lub problemów związanych z odtwarzaczem prosimy o skontaktowanie się z najbliższą autoryzowaną stacją serwisową Sony.

Ochrona przed kopiowaniem

Nagrania na płytach Blu-ray Disc™ i DVD są chronione zaawansowanymi systemami ochrony przed kopiowaniem. Systemy te, zwane AAC (Advanced Access Content System) i CSS (Content Scramble System), mogą wprowadzać pewne ograniczenia możliwości odtwarzania, reprodukcji sygnału analogowego itp. Działanie tego produktu i nałożone ograniczenia mogą zależeć od daty zakupu, ponieważ organ zarządzający AAC może przyjąć lub zmienić zasady ograniczeń po dacie zakupu.

Prawa autorskie i znaki handlowe

- „AVCHD” i logo „AVCHD” są znakami handlowymi Panasonic Corporation i Sony Corporation.
- Java jest znakiem handlowym Oracle i / lub jego podmiotów powiązanych.
- „x”, „XMB” i „xross media bar” są znakami handlowymi Sony Corporation i Sony Computer Entertainment Inc.
- W urządzeniu zastosowano technologię High-Definition Multimedia Interface (HDMI™). HDMI, logo HDMI i High-Definition Multimedia Interface są znakami handlowymi lub zastrzeżonymi znakami handlowymi HDMI Licensing LLC w Stanach Zjednoczonych i innych krajach.
- „Blu-ray Disc” jest znakiem handlowym.
- Logo „Blu-ray Disc”, „DVD+RW”, „DVD-RW”, „DVD+R”, „DVD-R”, „DVD VIDEO” i „CD” są znakami handlowymi.
- „BD-LIVE”, logo „BD-LIVE” i „BONUSVIEW” są znakami handlowymi Blu-ray Disc Association.
- „x.v.Colour” i logo „x.v.Colour” są znakami handlowymi Sony Corporation.
- „BRAVIA” jest znakiem handlowym Sony Corporation.
- „PhotoTV HD” i logo „PhotoTV HD” są znakami handlowymi Sony Corporation.
- Technologia kodowania dźwięku MPEG Layer-3 i patenty wykorzystane na licencji Fraunhofer IIS i Thomson.
- Windows Media jest zastrzeżonym znakiem handlowym lub znakiem handlowym Microsoft Corporation w Stanach Zjednoczonych i / lub w innych krajach.

Niniejszy produkt zawiera technologię chronioną prawami własności intelektualnej firmy Microsoft. Zabrania się wykorzystywania lub rozpowszechniania tej technologii poza tym produktem bez odpowiedniej (-ich) licencji firmy Microsoft.

W celu ochrony swojej własności intelektualnej, w tym treści chronionych prawami autorskimi, posiadacze treści wykorzystują technologię dostępu do treści Microsoft PlayReady™. To urządzenie wykorzystuje technologię PlayReady podczas dostępu do treści chronionych technologiami PlayReady i / lub WMDRM. Jeśli urządzenie nie będzie prawidłowo narzucało ograniczeń w wykorzystaniu treści, posiadacze treści mogą zażądać od firmy Microsoft zablokowania w urządzeniu funkcji wykorzystania treści chronionych przez technologię PlayReady. Zablokowanie nie powinno wpływać na treści nieobjęte ochroną ani na treści chronione innymi technologiami.

Posiadacze treści mogą wymagać od użytkownika aktualizowania technologii PlayReady. Odmowa aktualizacji przez

użytkownika uniemożliwi dostęp do treści, które wymagają aktualizacji.

- Wszystkie pozostałe znaki handlowe są znakami handlowymi odpowiednich właścicieli.
- Nazwy innych systemów i produktów są na ogół są znakami handlowymi lub zastrzeżonymi znakami handlowymi odpowiednich producentów. W instrukcji nie są zamieszczane symbole ™ i ®.

Spis treści

OSTRZEŻENIE 2

Zalecenia dla bezpieczeństwa 3

Wykaz elementów 7

Połączenia i ustawienia

Krok 1: podłączanie
odtwarzacza 10

Krok 2: Prosta konfiguracja
(Easy Setup) 12

Podłączanie do sieci
komputerowej 12

Odtwarzanie

Odtwarzanie płyty 13

Odtwarzanie z urządzenia
USB 14

Odtwarzanie przez sieć 14

Dostępne opcje 15

Ustawienia i regulacje

Korzystanie z ekranów
ustawień 16

[Network Update] 16

[Screen Settings] 16

[Audio Settings] 17

[BD/DVD Viewing Settings] 18

[Parental Control Settings] 19

[System Settings] 19

[Network Settings] 20

[Easy Setup] 20

[Resetting] 20

Informacje dodatkowe

Rozwiązywanie problemów 21

Dane techniczne 24

Skorowidz 28

Wykaz elementów

Płyta czołowa

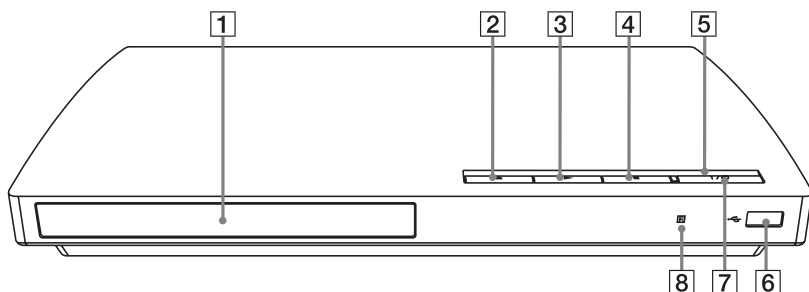

 Na przycisku ► znajduje się wypukłość. Wypukłości ułatwiają obsługę odtwarzacza bez użycia wzroku.

- 1 Szuflada na płytę
- 2 ▲ (otwieranie / zamykanie)
- 3 ► (odtwarzanie)
- 4 ■ (zatrzymywanie)
- 5 Wskaźnik zasilania
Pali się, gdy odtwarzacz jest włączony.
- 6 Gniazdo  (USB)
Służy do podłączenia urządzenia USB.

- 7  (włączanie / czuwanie)
Włącza odtwarzacz lub przełącza go w tryb czuwania.
- 8 Czujnik zdalnego sterowania

Blokowanie szuflady na płytę (ochrona przed dziećmi)

Można zablokować szufladę na płytę, aby uniknąć jej przypadkowego otwarcia. Aby zablokować lub odblokować szufladę, na co najmniej 10 sekund naciśnij przycisk ► na włączonym odtwarzaczu.

Tył obudowy

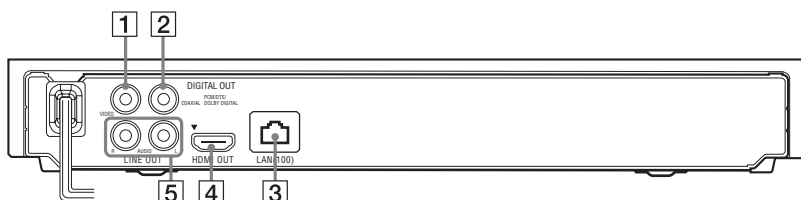

- 1 Gniazdo LINE OUT (VIDEO)
- 2 Gniazdo DIGITAL OUT (COAXIAL)
- 3 Złącze LAN (100)
- 4 Gniazdo HDMI OUT
- 5 Gniazda LINE OUT (R-AUDIO-L)

Pilot

Dostępne funkcje pilota zależą od płyty i stanu odtwarzania.

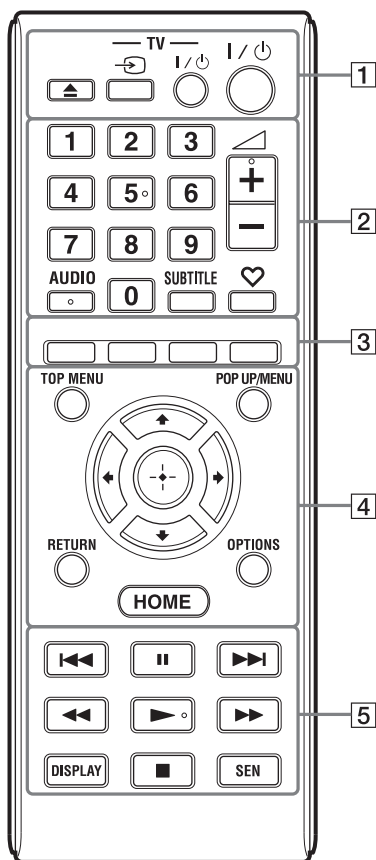

Na przyciskach 5, AUDIO, \triangleleft +, i \triangleright znajdują się wypukłości. Wypukłości ułatwiają obsługę odtwarzacza bez użycia wzroku.

1 \triangle (otwieranie / zamykanie)

Otwiera i zamyka szufladę na płytę.

-TV- \rightarrow (wybór wejścia w telewizorze)

Służy do przełączania między sygnałem z tunera telewizora i z innego źródła.

-TV- I/Power (włączanie telewizora / czuwanie)

Włącza telewizor lub przełącza go w tryb czuwania.

I/Power (włączanie / czuwanie)

Włącza odtwarzacz lub przełącza go w tryb czuwania.

2 Przyciski numeryczne (0 - 9)

Służą do wprowadzania numeru tytułu / rozdziału itp.

\triangleleft (głośność) +/-

Służy do regulacji głośności w telewizorze.

AUDIO (strona 18)

Służy do wybierania ścieżki dźwiękowej z płyty BD-ROM / DVD VIDEO zawierającej ścieżki dźwiękowe w różnych językach.

Służy do wybierania ścieżki dźwiękowej z płyty CD.

SUBTITLE (strona 18)

Służy do wybierania języka napisów z płyty BD-ROM / DVD VIDEO zawierającej napisy w różnych językach.

♥ (ulubione) (strona 15)

Służy do wyświetlania materiałów z Internetu dodanych do listy ulubionych. Można zapisać 18 ulubionych materiałów z Internetu.

3 Kolorowe przyciski (czerwon / zielony / żółty / niebieski)

Klawisze skrótu używane z funkcjami interaktywnymi.

4 TOP MENU

Otwiera lub zamyka menu „top menu” płyty BD lub DVD.

POP UP/MENU

Otwiera lub zamyka menu podręczne (pop up menu) płyty BD-ROM lub menu płyty DVD.

OPTIONS (strona 15)

Wyświetla na ekranie dostępne opcje.

HOME

Wyświetla główne menu odtwarzacza. Po naciśnięciu przy wskazanej ikonice kategorii w głównym menu wyświetla tapetę.

RETURN

Umożliwia powrót do poprzedniego ekranu.



Przemieszczają wyróżnienie.

Środkowy przycisk (ENTER)

Potwierdza wybór wariantu.

5 ◀◀/▶▶ (poprzedni / następny)

Służą do przechodzenia do poprzedniego / następnego rozdziału, utworu lub pliku.

II (pauza)

Włącza pauzę w odtwarzaniu lub wznawia odtwarzanie.

◀◀/▶▶ (wyszukiwanie w tył / w przód)

- Podczas odtwarzania pozwalają na „przewijanie” nagrania w przód / w tył. Naciskanie przycisku podczas odtwarzania filmu powoduje zmiany prędkości wyszukiwania.
- Naciskając jeden z tych przycisków na ponad sekundę w trybie pauzy, można włączyć odtwarzanie w zwolnionym tempie.
- Naciskając je na krótko w trybie pauzy, można wyświetlać kolejne klatki.

▶ (odtwarzanie)

Rozpoczyna lub wznawia odtwarzanie.

DISPLAY (strona 13)

Wyświetla na ekranie informacje o odtwarzaniu.

■ (zatrzymywanie)

Zatrzymuje odtwarzanie i powoduje zapamiętanie punktu zatrzymania.

Punktem zatrzymania tytułu / utworu jest ostatnio odtwarzane miejsce lub ostatnie zdjęcie w folderze ze zdjęciami.

SEN

Zapewnia dostęp do serwisu internetowego „Sony Entertainment Network™”.

Ekran głównego menu

Główne menu pojawia się po naciśnięciu przycisku HOME. Przyciskami ◀/▶ wybierz żądaną kategorię. Przyciskiem ↑ lub ↓ wskaż żądany wariant i naciśnij przycisk ENTER.

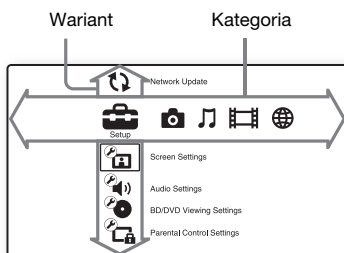

- [Setup]: zmienianie ustawień odtwarzacza.
- [Photo]: wyświetlanie fotografii.
- [Music]: odtwarzanie muzyki.
- [Video]: odtwarzanie filmów.
- [Network]: wyświetlanie wariantów związanych z siecią.

Krok 1: podłączanie odtwarzacza

Przewód zasilający należy podłączyć dopiero po wykonaniu wszystkich innych połączeń. Informacje o dostarczonym wyposażeniu podano na stronie 24.

Podłączanie telewizora

W zależności od konfiguracji gniazd wejściowych telewizora, należy wybrać właściwy sposób podłączenia.

Podłączając, dopasuj kolor wtyku do odpowiedniego gniazda.

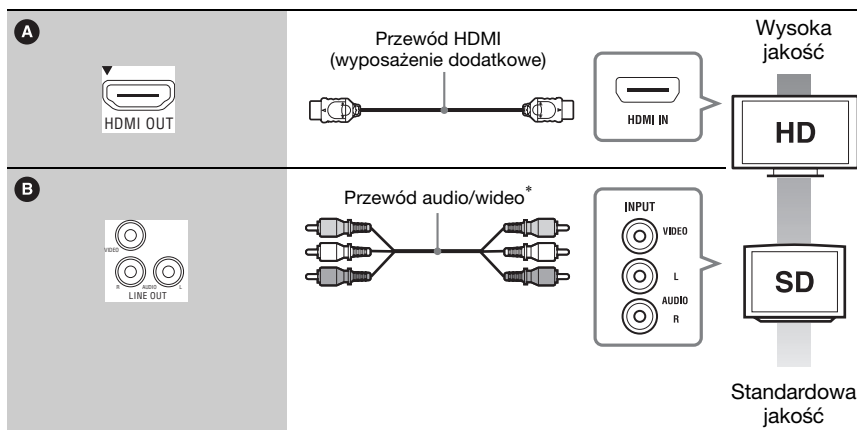
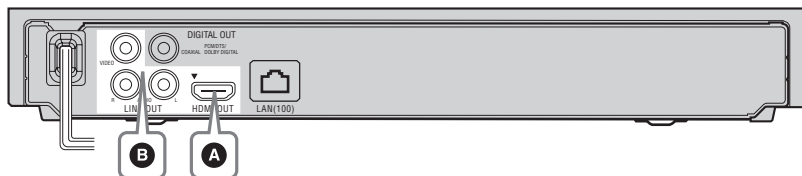

* Sprzedawany oddzielnie





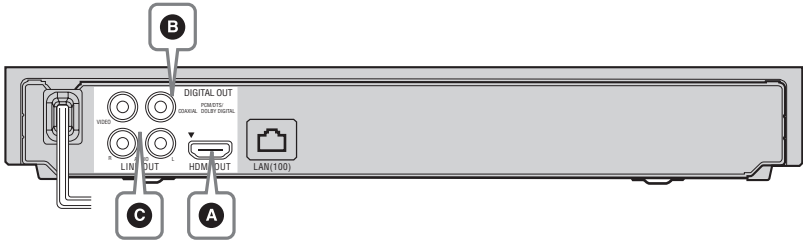

Nie podłączaj odtwarzacza za pośrednictwem magnetowidu. Sygnały wideo przechodzące przez magnetowid mogą być modyfikowane przez system ochrony przed kopiowaniem, co spowoduje zniekształcenia obrazu na telewizorze.

Podłączenie wzmacniacza (amplitunera) wielokanałowego

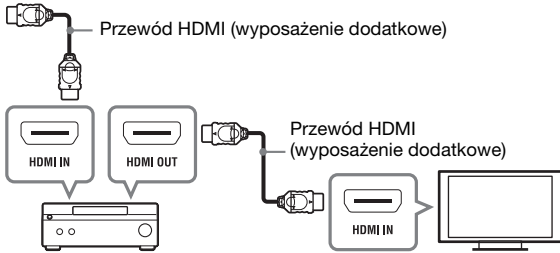
W zależności od konfiguracji gniazd wejściowych wzmacniacza (amplitunera) wielokanałowego, należy wybrać właściwy sposób podłączenia. W przypadku wyboru wariantu **A** lub **B**, należy wybrać odpowiednie ustawienia z ekranu ustawień [Audio Settings] (strona 17).

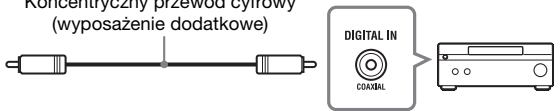

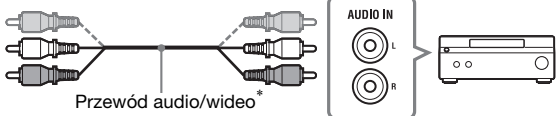
<p>A</p>  <p>HDMI OUT</p>	 <p>Przewód HDMI (wyposażenie dodatkowe)</p> <p>Przewód HDMI (wyposażenie dodatkowe)</p> <p>→ Wybierz ustawienie parametru [BD Audio MIX Setting] (strona 17).</p>
<p>B</p>  <p>DIGITAL OUT COAXIAL S/PDIF DIGITAL</p>	 <p>Koncentryczny przewód cyfrowy (wyposażenie dodatkowe)</p> <p>→ Wybierz ustawienie parametrów [Dolby Digital^{*1}] (strona 17) i [DTS^{*2}] (strona 18).</p>
<p>C</p>  <p>LINE OUT</p>	 <p>Przewód audio/wideo*</p>

^{*1} Wyprodukowano na licencji Dolby Laboratories.
Dolby, Pro Logic i symbol podwójnego D są znakami handlowymi Dolby Laboratories.

^{*2} Wyprodukowano na licencji na wykorzystanie patentów USA o numerach 5 451 942, 5 956 674, 5 974 380, 5 978 762, 6 226 616, 6 487 535, 7 212 872, 7 333 929, 7 392 195, 7 272 567 oraz innych wydanych i wnioskowanych patentów USA i innych krajów.

DTS i jego symbol są zastrzeżonymi znakami handlowymi, a logo DTS-HD, DTS-HD Master Audio i DTS są znakami handlowymi DTS Inc. Produkt zawiera oprogramowanie. © DTS Inc. Wszystkie prawa zastrzeżone.

^{*3} Sprzedawany oddzielnie.

Krok 2: Prosta konfiguracja (Easy Setup)

Przy pierwszym uruchomieniu

Zaczekaj krótką chwilę na włączenie się odtwarzacza i rozpoczęcie prostej konfiguracji (Easy Setup).

- 1 Włóż do pilota dwie baterie R6 (AA), dopasowując bieguny \oplus i \ominus do oznaczeń wewnątrz komory na baterie.

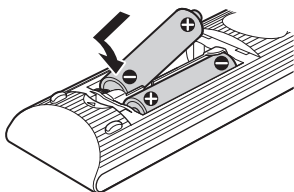

- 2 Włącz odtwarzacz do sieci.



- 3 Naciśnij przycisk I/⏻, aby włączyć odtwarzacz.

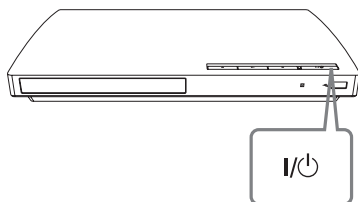

- 4 Włącz telewizor i wybierz w nim właściwe wejście, tak aby na ekranie pojawił się sygnał z odtwarzacza.

- 5 Wykonaj procedurę prostej konfiguracji (Easy Setup).

Wykonuj polecenia z ekranu i przyciskami \leftarrow / \uparrow / \downarrow / \rightarrow oraz ENTER na pilocie wybierz najważniejsze ustawienia.

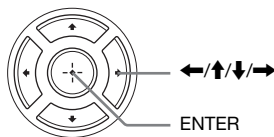

Podłączanie do sieci komputerowej

Konfiguracja przewodowa

Podłącz kabel sieci komputerowej do złącza LAN (100) odtwarzacza.

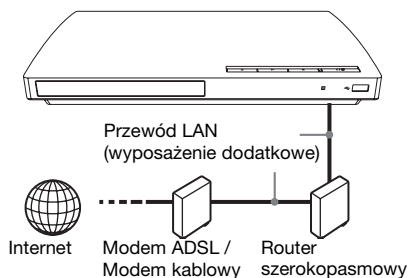

Zaleca się użycie ekranowanego przewodu LAN, prostego lub krosowanego.

Wybieranie ustawień sieciowych

Wybierz kolejno warianty [Network Settings], [Internet Settings] i [Wired Setup] (strona 20). Wybierz ustawienia, wykonując polecenia z ekranu.



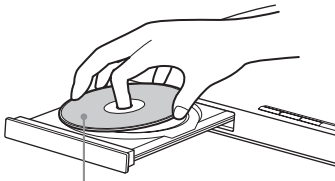

Odtwarzanie płyty

Informacje o płytach, które można odtwarzać, podano na stronie 24.

- 1 Wybierz w telewizorze właściwe wejście, tak aby na ekranie pojawił się sygnał z odtwarzacza.
- 2 Naciśnij przycisk  i włóż płytę do szuflady na płytę.



Odtwarzaną stroną do dołu

- 3 Naciśnij przycisk , aby zamknąć szufladę na płytę.
Rozpocznie się odtwarzanie.
Jeśli odtwarzanie nie rozpocznie się automatycznie, wybierz ikonę  z kategorii  [Video],  [Music] lub  [Photo] i naciśnij przycisk ENTER.

Użycie funkcji BONUSVIEW / BD-LIVE

Niektóre płyty BD-ROM z logo „BD-LIVE”^{*} zawierają dodatki i inne materiały do pobrania.

^{*} BD-LIVE™

- 1 Podłącz pamięć USB do gniazda USB odtwarzacza (strona 7).
Jako lokalnego nośnika użyj pamięci USB o pojemności 1 GB lub większej.
- 2 Przygotuj urządzenie do użycia funkcji BD-LIVE (tylko BD-LIVE).
 - Podłącz odtwarzacz do sieci komputerowej (strona 12).
 - Zmień ustawienie parametru [BD Internet Connection] na [Allow] (strona 18).

3 Włóż płytę BD-ROM z materiałami BONUSVIEW / BD-LIVE.

Sposób postępowania zależy od płyty. Zapoznaj się z opisem płyty.







Aby skasować dane z pamięci USB, wybierz wariant „Erase BD Data” z kategorii  [Video] i naciśnij przycisk ENTER. Skasowane zostaną wszystkie dane z folderu buda.

Wyświetlanie informacji o odtwarzaniu

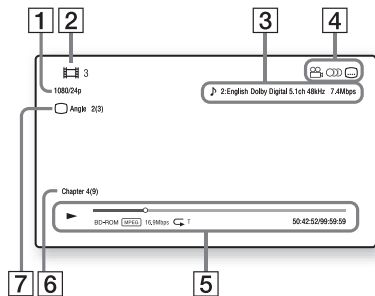
W celu wyświetlenia informacji o odtwarzaniu itp. można naciśnąć przycisk DISPLAY. Wyświetlane informacje zależą od rodzaju płyty i stanu odtwarzacza.

Przykład: podczas odtwarzania płyty BD-ROM



- 1 Rozdzielczość wyjściowa / Częstotliwość sygnału wideo
- 2 Numer lub nazwa tytułu
- 3 Obecnie wybrane ustawienie dźwięku
- 4 Dostępne funkcje  kąt /  dźwięk /  napisy
- 5 Informacje dotyczące odtwarzania
Wyświetlanie trybu odtwarzania, paska stanu odtwarzania, rodzaju płyty, kodeka wideo, przepływności, rodzaju odtwarzania wielokrotnego, czasu odtwarzania i łącznego czasu odtwarzania.
- 6 Numer rozdziału
- 7 Obecnie wybrany kąt

Odtwarzanie z urządzenia USB

Można odtwarzać filmy i muzykę oraz wyświetlać pliki z fotografiami z podłączonego urządzenia USB. Informacje o współpracujących urządzeniach USB podano na stronie 25.

1 Podłącz urządzenie USB do gniazda USB odtwarzacza.

Przed podłączeniem urządzenia USB należy się zapoznać z jego instrukcją obsługi.

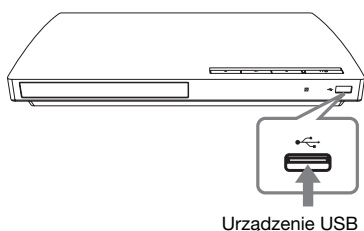

2 Przyciskami ←/→ wybierz z głównego menu ikonę [Video], [Music] lub [Photo].

3 Przyciskiem ↑ lub ↓ wskaż wariant [Urządzenie USB] i naciśnij przycisk ENTER.

Odtwarzanie przez sieć

Korzystanie z serwisu Sony Entertainment Network

Sony Entertainment Network umożliwia odtwarzanie wybranych materiałów z Internetu i różnych rodzajów rozrywki na żądanie bezpośrednio z odtwarzacza.



Przed odtwarzaniem pewnych materiałów z Internetu konieczna jest ich rejestracja przy użyciu komputera.

1 Przygotuj odtwarzacz do użycia funkcji Sony Entertainment Network.

Podłącz odtwarzacz do sieci komputerowej (strona 12).

2 Przyciskami ←/→ wybierz z głównego menu ikonę [Video], [Music] lub [Photo].

3 Przyciskami ↑/↓ wskaż ikonę serwisu internetowego i naciśnij przycisk ENTER.

Jeśli lista materiałów w Internecie nie została pobrana, pojawia się ikona braku informacji o materiałach.

Użycie panelu sterowania

Panel sterowania pojawia się po rozpoczęciu odtwarzania pliku z filmem. Wyświetlane warianty zależą od serwisu internetowego. Aby ponownie wyświetlić panel, naciśnij przycisk DISPLAY.

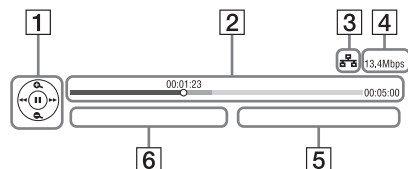

1 Panel sterowania Wybieraj funkcje odtwarzania przyciskami ←/↑/↓/→ i ENTER.

2 Pasek stanu odtwarzania Pasek stanu, kursor wskazujący obecną pozycję, czas odtwarzania, czas trwania filmu w pliku

3 Stan sieci Ikona [] wskazuje połączenie przewodowe.

4 Prędkość przesyłania w sieci

5 Nazwa następnego pliku z filmem

6 Nazwa obecnie wybranego pliku z filmem

Dostępne opcje

Różne ustawienia i funkcje odtwarzania są dostępne po naciśnięciu przycisku OPTIONS. Dostępne warianty zależą od sytuacji.

Opcje wspólne

Wariant	Opis
[Repeat Setting]	Wybieranie trybu odtwarzania wielokrotnego.
[Favourites List]	Wyświetlanie listy ulubionych.
[Play] / [Stop]	Rozpoczyna lub zatrzymuje odtwarzanie.
[Play from start]	Odtwarzanie elementu od początku.
[Add to Favourites]	Dodawanie materiału z Internetu do listy ulubionych.
[Remove from Favourites]	Usuwanie materiału z Internetu z listy ulubionych.

Tylko [Video]

Wariant	Opis
[A/V SYNC]	Synchronizowanie obrazu z dźwiękiem przez opóźnienie reprodukcji dźwięku w stosunku do reprodukcji obrazu (0 do 120 milisekund).
[Video Settings]	<ul style="list-style-type: none"> [Picture Quality Mode]: Dostosowywanie ustawień obrazu do różnych warunków oświetlenia. [BNR]: Osłabianie mozaikowatych zakłóceń blokowych w obrazie. [MNR]: Osłabianie niewielkich zakłóceń pojawiających się na krawędziach obrazów.
[Pause]	Włącza pauzę w odtwarzaniu.
[Top Menu]	Wyświetlanie menu „top menu” płyty BD lub DVD.
[Menu] / [Popup Menu]	Wyświetlanie menu podręcznego (pop up menu) płyty BD-ROM lub menu płyty DVD.

Wariant	Opis
[Title Search]	Wyszukiwanie tytułu na płycie BD-ROM / DVD VIDEO i rozpoczynanie odtwarzania od jego początku.
[Chapter Search]	Wyszukiwanie rozdziału i rozpoczynanie odtwarzania od jego początku.
[Angle]	Przełączanie kąta wyświetlania, gdy płyta BD-ROM / DVD VIDEO zawiera scenę nagranych pod różnymi kątami.
[IP Content Noise Reduction]	Korygowanie jakości obrazu materiału z Internetu.

Tylko [Music]

Wariant	Opis
[Add Slideshow BGM]	Rejestracja plików muzycznych z pamięci USB jako podkładu dźwiękowego do pokazu slajdów (BGM).





Tylko [Photo]

Wariant	Opis
[Slideshow Speed]	Zmienianie szybkości pokazu slajdów.
[Slideshow Effect]	Wybieranie efektów używanych w pokazach slajdów.
[Slideshow BGM]	<ul style="list-style-type: none"> [Off]: funkcja wyłączona. [My Music from USB]: wybór plików muzycznych zarejestrowanych za pomocą parametru [Add Slideshow BGM]. Jeśli nie został zarejestrowany żaden plik muzyczny, pojawia się komunikat [(Not registered)]. [Play from Music CD]: wybór utworów z płyt CD-DA.
[Slideshow]	Wyświetlanie pokazu slajdów.
[Rotate Left]	Obracanie zdjęcia o 90° przeciwnie do ruchu wskazówek zegara.
[Rotate Right]	Obracanie zdjęcia o 90° zgodnie z ruchem wskazówek zegara.



Korzystanie z ekranów ustawień

Jeśli zaistnieje potrzeba zmiany ustawień odtwarzacza, wybierz z głównego menu wariant  [Setup].

Ustawienia standardowe wyróżniono podkreśleniem.

- 1 Przyciskami  /  wybierz z głównego menu ikonę  [Setup].
- 2 Przyciskami  /  wskaż ikonę grupy ustawień. Naciśnij przycisk ENTER.

Ikona	Opis
	[Network Update] (strona 16) Aktualizacja oprogramowania odtwarzacza.
	[Screen Settings] (strona 16) Dostosowywanie ustawień obrazu do rodzaju użytych gniazd połączeniowych.
	[Audio Settings] (strona 17) Dostosowywanie ustawień dźwięku do rodzaju użytych gniazd połączeniowych.
	[BD/DVD Viewing Settings] (strona 18) Personalizacja ustawień wyświetlania.
	[Parental Control Settings] (strona 19) Personalizacja funkcji blokady rodzicielskiej.
	[System Settings] (strona 19) Personalizacja ustawień odtwarzacza.
	[Network Settings] (strona 20) Szczegółowe ustawienia dotyczące Internetu i sieci.

Ikona	Opis
 1•2•3	[Easy Setup] (strona 20) Ponowne wykonanie procedury prostej konfiguracji w celu wyboru podstawowych ustawień odtwarzacza.
	[Resetting] (strona 20) Przywracanie fabrycznych ustawień odtwarzacza.

[Network Update]

Wybierz ikonę [OK], aby zaktualizować oprogramowanie odtwarzacza przez sieć komputerową.



- Zaleca się wykonywanie aktualizacji przez sieć mniej więcej raz na 2 miesiące.
- Informacje o funkcjach aktualizacji można znaleźć pod następującym adresem: <http://support.sony-europe.com/>

[Screen Settings]

■ [TV Type]

[16:9]: ten wariant należy wybrać w przypadku podłączania telewizora panoramicznego lub telewizora z trybem panoramicznym.

[4:3]: ten wariant należy wybrać w przypadku podłączania telewizora 4:3 bez trybu panoramicznego.

■ [Screen Format]

[Original]: wybierz to ustawienie w przypadku podłączania telewizora z trybem panoramicznym. Obraz 4:3 będzie wyświetlany w formacie 16:9 nawet na telewizorze panoramicznym.

[Fixed Aspect Ratio]: zmienianie wielkości obrazu tak, aby maksymalnie wypełnić ekran bez zmiany współczynnika kształtu oryginalnego obrazu.

■ [DVD Aspect Ratio]

[Letter Box]: wyświetlanie obrazu panoramicznego z czarnymi pasami u góry i u dołu.



[Pan & Scan]: wyświetlanie obrazu w całości wypełniającego ekran, z uciętymi brzegami.

**■ [Cinema Conversion Mode]**

[Auto]: normalnie wybieraj to ustawienie. Odtwarzacz będzie automatycznie rozpoznawał rodzaj sygnału (filmowy lub wideo) i poddawał go odpowiedniej konwersji.

[Video]: niezależnie od rodzaju materiału stosowana będzie konwersja właściwa dla materiałów wideo.

■ [Output Video Format]

[HDMI]: normalnie wybieraj ustawienie [Auto]. Wybierz ustawienie [Original Resolution], aby reprodukcować obraz w takiej rozdzielczości, w jakiej jest on nagrany na płycie. Obraz o rozdzielczości niższej niż SD będzie interpolowany do rozdzielczości SD.

[Video]: automatyczne wybieranie najniższej rozdzielczości.

■ [BD/DVD-ROM 1080/24p Output]

[Auto]: sygnał wideo 1920 × 1080p/24 Hz jest reprodukowany tylko wówczas, gdy do gniazda HDMI OUT podłączony jest telewizor zgodny z formatem 1080/24p.

[Off]: wybierz to ustawienie, gdy telewizor nie obsługuje sygnału wideo 1080/24p.

■ [YCbCr/RGB (HDMI)]

[Auto]: automatyczne rozpoznawanie typu podłączonego telewizora i wybór odpowiedniego ustawienia koloru.

[YCbCr (4:2:2)]: reprodukcja sygnału wideo YCbCr 4:2:2.

[YCbCr (4:4:4)]: reprodukcja sygnału wideo YCbCr 4:4:4.

[RGB]: reprodukcja sygnału wideo RGB.

■ [HDMI Deep Colour Output]

[Auto]: normalnie wybieraj to ustawienie. [16bit] / [12bit] / [10bit]: reprodukcja 16- / 12- / 10-bitowego sygnału wideo, gdy podłączony telewizor jest zgodny z technologią Deep Colour.

[Off]: wybierz to ustawienie, gdy obraz jest niestabilny lub gdy kolory wydają się nienaturalne.

■ [Pause Mode]

[Auto]: normalnie wybieraj to ustawienie. Obraz przedstawiający dynamiczną scenę nie ulega rozmyciu.

[Frame]: wyświetlanie statycznego obrazu o dużej rozdzielczości.

🔊 [Audio Settings]**■ [Audio (HDMI)]**

[Auto]: normalnie wybieraj to ustawienie. Sygnały audio są reprodukowane odpowiednio do stanu podłączonego urządzenia HDMI.

[PCM]: reprodukcja przez gniazdo HDMI OUT sygnału PCM.

■ [BD Audio MIX Setting]

[On]: reprodukcja głównego dźwięku zawierającego zmiksowany dźwięk interaktywny i dźwięk pomocniczy.

[Off]: reprodukcja tylko głównego dźwięku. Wybierz to ustawienie, aby kierować do wzmacniacza (amplitunera) wielokanałowego sygnał dźwiękowy HD.

■ [Dolby Digital]

[Downmix PCM]: przekształcanie reprodukowanego sygnału do formatu Linear PCM. Wybierz to ustawienie, jeśli podłączane urządzenie audio nie zawiera dekodera Dolby Digital.

[Dolby Digital]: wybierz to ustawienie, jeśli podłączane urządzenie audio jest wyposażone w dekodery Dolby Digital.

■ [DTS]

[Downmix PCM]: przekształcanie reprodukowanego sygnału do formatu Linear PCM. Wybierz to ustawienie, jeśli podłączone urządzenie audio nie zawiera dekodera DTS.

[DTS]: wybierz to ustawienie, jeśli podłączone urządzenie audio jest wyposażone w dekodery DTS.

■ [DTS Neo:6]

[Cinema]: reprodukcja przez gniazdo HDMI OUT symulowanego dźwięku wielokanałowego ze źródeł dwukanałowych z użyciem trybu DTS Neo:6 Cinema, odpowiednio do możliwości podłączonego urządzenia.

[Music]: reprodukcja przez gniazdo HDMI OUT symulowanego dźwięku wielokanałowego ze źródeł dwukanałowych z użyciem trybu DTS Neo:6 Music, odpowiednio do możliwości podłączonego urządzenia.

[Off]: reprodukcja przez gniazdo HDMI OUT dźwięku z oryginalną liczbą kanałów.

■ [Audio DRC]

[Auto]: odtwarzanie z dynamiką określoną przez płytę (tylko BD-ROM). Inne płyty są odtwarzane na poziomie [On].

[On]: odtwarzanie przy standardowym poziomie kompresji.

[Off]: brak kompresji. Większy dynamizm dźwięku.

■ [Downmix]

[Surround]: reprodukcja sygnałów audio z efektami przestrzennymi. Wybierz to ustawienie, gdy podłączone urządzenie audio obsługuje sygnały Dolby Surround (Pro Logic) lub DTS Neo:6.

[Stereo]: reprodukcja sygnałów audio bez efektów przestrzennych. Wybierz to ustawienie, gdy podłączone urządzenie audio nie obsługuje sygnałów Dolby Surround (Pro Logic) lub DTS Neo:6.

[BD/DVD Viewing Settings]

■ [BD/DVD Menu]

Określa domyślny język menu dla płyt BD-ROM i DVD VIDEO.

Po wybraniu ustawienia [Select Language Code] pojawia się ekran wprowadzania kodu języka. Wprowadź kod języka zgodnie z opisem z punktu „Lista kodów języków” (strona 26).

■ [Audio]

Określa domyślny język ścieżki dźwiękowej dla płyt BD-ROM lub DVD VIDEO.

Po wybraniu ustawienia [Original] wybierany jest język, któremu nadano priorytet na płycie.

Po wybraniu ustawienia [Select Language Code] pojawia się ekran wprowadzania kodu języka. Wprowadź kod języka zgodnie z opisem z punktu „Lista kodów języków” (strona 26).

■ [Subtitle]

Określa domyślny język napisów dla płyt BD-ROM lub DVD VIDEO.

Po wybraniu ustawienia [Select Language Code] pojawia się ekran wprowadzania kodu języka. Wprowadź kod języka zgodnie z opisem z punktu „Lista kodów języków” (strona 26).

■ [BD Hybrid Disc Playback Layer]

[BD]: odtwarzanie warstwy BD.

[DVD/CD]: odtwarzanie warstwy DVD lub CD.

■ [BD Internet Connection]

[Allow]: normalnie wybieraj to ustawienie.

[Do not allow]: połączenia z Internetem będą niedozwolone.

[Parental Control Settings]

■ [Password]

Umożliwia wprowadzanie lub zmienianie hasła dla funkcji blokady rodzicielskiej. Hasło umożliwia wprowadzenie ograniczeń przy odtwarzaniu płyt BD-ROM lub DVD VIDEO oraz filmów z Internetu. W razie potrzeby można zróżnicować poziomy ograniczeń dla płyt BD-ROM, płyt DVD VIDEO i filmów z Internetu.

■ [Parental Control Area Code]

Odtwarzanie pewnych płyt BD-ROM i DVD VIDEO oraz filmów z Internetu można ograniczyć ze względu na region geograficzny. Pewne sceny mogą być blokowane lub zastępowane innymi scenami. Wykonuj polecenia z ekranu i wprowadź czterocyfrowe hasło.

■ [BD Parental Control]

Odtwarzanie pewnych płyt BD-ROM można ograniczyć ze względu na wiek widza. Pewne sceny mogą być blokowane lub zastępowane innymi scenami. Wykonuj polecenia z ekranu i wprowadź czterocyfrowe hasło.

■ [DVD Parental Control]

Odtwarzanie pewnych płyt DVD VIDEO można ograniczyć ze względu na wiek widza. Pewne sceny mogą być blokowane lub zastępowane innymi scenami. Wykonuj polecenia z ekranu i wprowadź czterocyfrowe hasło.

■ [Internet Video Parental Control]

Odtwarzanie pewnych filmów z Internetu można ograniczyć ze względu na wiek widza. Pewne sceny mogą być blokowane lub zastępowane innymi scenami. Wykonuj polecenia z ekranu i wprowadź czterocyfrowe hasło.

■ [Internet Video Unrated]

[Allow]: możliwość odtwarzania niesklasyfikowanych filmów z Internetu.
[Block]: blokowanie odtwarzania niesklasyfikowanych filmów z Internetu.

[System Settings]

■ [OSD]

Wybieranie języka wyświetlania informacji na ekranie.

■ [Control for HDMI]

[On]: dostępne są następujące funkcje BRAVIA Sync:

- Rozpoczynanie odtwarzania jednym przyciskiem
- Wyłączanie zasilania systemu
- Śledzenie języka

[Off]: funkcja wyłączona.



Szczegółów należy szukać w instrukcji obsługi telewizora lub używanego urządzenia.

■ [HDMI:Linked to TV-off]

[On]: automatyczne wyłączenie odtwarzacza i urządzeń zgodnych z HDMI po przełączeniu podłączonego telewizora w tryb czuwania (BRAVIA Sync).

[Off]: funkcja wyłączona.

■ [Auto Standby]

[On]: automatyczny powrót do trybu czuwania, gdy przez ponad 30 minut nie zostanie naciśnięty żaden przycisk.

[Off]: funkcja wyłączona.

■ [Auto Display]

[On]: automatyczne wyświetlanie informacji na ekranie przy zmianie oglądanego tytułu, trybu obrazu, sygnału audio itp.

[Off]: wyświetlanie informacji tylko po naciśnięciu przycisku [DISPLAY].

■ [Screen Saver]

[On]: włącza wygaszacz ekranu. Pozostawienie na ponad 10 minut odtwarzacza wyświetlającego menu ekranowe powoduje wyświetlenie obrazu wygaszacza ekranu.

[Off]: funkcja wyłączona.

■ [Software Update Notification]

[On]: odtwarzacz będzie informować o dostępności nowszej wersji oprogramowania (strona 16).

[Off]: funkcja wyłączona.

■ [System Information]

Wyświetla wersję oprogramowania i adres MAC odtwarzacza.



[Network Settings]

■ [Internet Settings]

Najpierw należy podłączyć odtwarzacz do sieci komputerowej. Szczegóły – patrz podrozdział „Podłączanie do sieci komputerowej” (strona 12).

[View Network Status]: wyświetlanie aktualnego stanu sieci.

[Wired Setup]: to ustawienie należy wybrać w przypadku podłączenia routera szerokopasmowego przewodem LAN.



Aby uzyskać więcej informacji, należy zapoznać się z sekcją często zadawanych pytań w witrynie

Dla klientów z krajów europejskich
<http://support.sony-europe.com/>

■ [Network Connection Diagnostics]

Sprawdzanie sposobu podłączenia do sieci i ustawienia sieci.



1-2-3 [Easy Setup]

Ponowne wykonanie procedury prostej konfiguracji (Easy Setup) w celu wyboru podstawowych ustawień odtwarzacza.

Wykonuj polecenia z ekranu.

[Resetting]

■ [Reset to Factory Default Settings]

Można wybrać grupę ustawień odtwarzacza i przywrócić jej ustawienia fabryczne.

Przywrócone zostaną standardowe ustawienia wszystkich parametrów z wybranej grupy.

■ [Initialize Personal Information]

Można skasować informacje o charakterze prywatnym zapisane w odtwarzaczu.

Rozwiązywanie problemów

Jeśli w czasie eksploatacji odtwarzacza wystąpi jeden z opisanych tu problemów, to przed dostarczeniem urządzenia do serwisu należy spróbować samodzielnie rozwiązać problem, korzystając z podanych tu wskazówek. Jeśli problem nie daje się rozwiązać, prosimy o kontakt z najbliższą autoryzowaną stacją serwisową Sony.

Obraz

Brak obrazu lub niewłaściwa reprodukcja obrazu.

- ➔ Upewnij się, że wszystkie przewody połączeniowe są prawidłowo podłączone (strona 10).
- ➔ Wybierz w telewizorze właściwe wejście, tak aby wyświetlić sygnał z odtwarzacza.
- ➔ Wybierz najmniejszą możliwą rozdzielczość reprodukowanego obrazu. W tym celu na co najmniej 10 sekund naciśnij na odtwarzaczu przycisk ■.
- ➔ W przypadku połączeń HDMI, spróbuj wykonać następujące czynności: ① Wyłącz odtwarzacz i włącz go na nowo. ② Wyłącz podłączone urządzenie i włącz je na nowo. ③ Odłącz i ponownie podłącz przewód HDMI.
- ➔ Gniazdo HDMI OUT jest podłączone do urządzenia DVI niezgodnego z technologią ochrony przed kopiowaniem.
- ➔ W przypadku połączeń HDMI, sprawdź ustawienie parametru [Output Video Format] w grupie [Screen Settings] (strona 17).
- ➔ Jeśli reprodukowane są sygnały analogowe, zmień na [Off] ustawienie parametru [BD/DVD-ROM 1080/24p Output] w grupie [Screen Settings] (strona 17).
- ➔ W przypadku płyt BD-ROM sprawdź ustawienie parametru [BD/DVD-ROM 1080/24p Output] w grupie [Screen Settings] (strona 17).

Kiedy do połączenia jest użyte gniazdo HDMI OUT, automatycznie zmienia się język wyświetlania informacji na ekranie.

- ➔ Kiedy dla parametru [Control for HDMI] wybrane jest ustawienie [On] (strona 19), język wyświetlania zmienia się automatycznie w przypadku zmiany ustawień języka w podłączonym telewizorze itp.

Dźwięk

Brak dźwięku lub niewłaściwa reprodukcja dźwięku.

- ➔ Upewnij się, że wszystkie przewody połączeniowe są prawidłowo podłączone (strona 10).
- ➔ We wzmacniaczu (amplitunerze) wielokanałowym wybierz wejście umożliwiające reprodukcję sygnału audio z odtwarzacza.
- ➔ Jeśli sygnał dźwiękowy nie jest odtwarzany przez gniazdo DIGITAL OUT (COAXIAL) / HDMI OUT, sprawdź ustawienia dźwięku (strona 17).
- ➔ W przypadku połączeń HDMI, spróbuj wykonać następujące czynności: ① Wyłącz odtwarzacz i włącz go na nowo. ② Wyłącz podłączone urządzenie i włącz je na nowo. ③ Odłącz i ponownie podłącz przewód HDMI.
- ➔ W przypadku połączeń HDMI, jeśli odtwarzacz jest połączony z telewizorem przez wzmacniacz (amplituner) wielokanałowy, spróbuj podłączyć przewód HDMI bezpośrednio do telewizora. Zapoznaj się także z instrukcją obsługi wzmacniacza (amplitunera) wielokanałowego.
- ➔ Gniazdo HDMI OUT jest podłączone do urządzenia DVI (gniazda DVI nie obsługują sygnału fonii).
- ➔ Urządzenie podłączone do gniazda HDMI OUT nie obsługuje dźwięku w formacie reprodukowanym przez odtwarzacz. Sprawdź ustawienia dźwięku (strona 17).

Dźwięk HD Audio (Dolby Digital Plus, Dolby TrueHD, DTS-HD High Resolution Audio i DTS-HD Master Audio) nie jest reprodukowany w postaci strumienia bitów.

- ➔ Zmień ustawienie parametru [BD Audio MIX Setting] z menu [Audio Settings] na [Off] (strona 17).

- ➔ Sprawdź, czy podłączony wzmacniacz (amplituner) wielokanałowy obsługuje poszczególne formaty HD Audio.

Brak reprodukcji dźwięku interaktywnego.

- ➔ Zmień ustawienie parametru [BD Audio MIX Setting] z menu [Audio Settings] na [On] (strona 17).

Nośnik

Nie można odtworzyć płyty.

- ➔ Płyta jest brudna lub przekrzywiona.
- ➔ Płyta została włożona spodem do góry. Włóż płytę do szuflady tak, aby odtwarzana strona znajdowała się u dołu.
- ➔ Format płyty nie jest obsługiwany przez ten odtwarzacz (strona 24).
- ➔ W odtwarzaczu nie można odtwarzać płyt, które nie zostały właściwie sfinalizowane.
- ➔ Kod regionu na płycie BD lub DVD nie jest zgodny z kodem na odtwarzaczu.

Urządzenie USB

Odtwarzacz nie rozpoznaje podłączonego urządzenia USB.

- ➔ Upewnij się, że urządzenie USB jest starannie podłączone do gniazda USB.
- ➔ Sprawdź, czy urządzenie USB lub przewód nie są uszkodzone.
- ➔ Sprawdź, czy urządzenie USB jest włączone.
- ➔ Jeśli urządzenie USB jest podłączone przez koncentrator USB, podłącz je bezpośrednio do odtwarzacza.

Sony Entertainment Network

Niska jakość obrazu i dźwięku / utrata szczegółów w pewnych materiałach, zwłaszcza przy zwiększonej szybkości odtwarzania i w ciemnych scenach.

- ➔ Niska jakość obrazu i dźwięku może być zależna od serwisu internetowego.
- ➔ Poprawę jakości obrazu i dźwięku może zapewnić zmiana szybkości łącza. Zalecana szybkość łącza wynosi co najmniej 2,5 Mb/s dla filmów o standardowej rozdzielczości (10 Mb/s dla filmów o wysokiej rozdzielczości).

22 ➔ Niektóre filmy nie zawierają dźwięku.

Obraz ma małe wymiary.

- ➔ Naciśnij przycisk **↑**, aby powiększyć obraz.

Połączenie z siecią

Nie można podłączyć odtwarzacza do sieci komputerowej.

- ➔ Sprawdź sposób podłączenia do sieci (strona 12) i ustawienia sieci (strona 20).

Przy włączaniu odtwarzacza na ekranie pojawia się komunikat [A new software version is available. Please go to the "Setup" section of the menu and select "Network update" to perform the update.]

- ➔ Aktualizowanie oprogramowania odtwarzacza do nowszej wersji opisano w podrozdziale [Network Update] (strona 16).

Control for HDMI (BRAVIA Sync)

Nie działa funkcja [Control for HDMI] (BRAVIA Sync).

- ➔ Sprawdź, czy parametr [Control for HDMI] jest ustawiony na [On] (strona 19).
- ➔ Po zmianie połączenia HDMI wyłącz odtwarzacz i włącz go na nowo.
- ➔ W przypadku wystąpienia przerwy w zasilaniu, zmień ustawienie parametru [Control for HDMI] na [Off], a następnie ustaw parametr [Control for HDMI] na [On] (strona 19).
- ➔ Zapoznaj się z instrukcją obsługi urządzenia i sprawdź, czy:
 - podłączone urządzenie pozwala na użycie funkcji [Control for HDMI],
 - ustawienia funkcji [Control for HDMI] wybrane w podłączonym urządzeniu są właściwe.
- ➔ W przypadku podłączania odtwarzacza do telewizora przez wzmacniacz (amplituner) wielokanałowy:
 - jeśli wzmacniacz (amplituner) wielokanałowy nie jest zgodny z funkcją [Control for HDMI], sterowanie telewizorem z odtwarzacza może się okazać niemożliwe.
 - po zmianie połączenia HDMI, odłączeniu i ponownym podłączeniu przewodu zasilającego oraz po przerwie w zasilaniu należy spróbować wykonać

następujące czynności: ①Wybierz we wzmacniaczu (amplitunerze) wielokanałowym właściwe wejście, tak aby na ekranie pojawił się sygnał z odtwarzacza. ②Zmień ustawienie parametru [Control for HDMI] na [Off], a następnie ustaw parametr [Control for HDMI] na [On] (strona 19). Zapoznaj się z instrukcją obsługi wzmacniacza (amplitunera) wielokanałowego.

Nie działa funkcja wyłączenia zasilania systemu (BRAVIA Sync).

➔ Sprawdź, czy parametry [Control for HDMI] i [HDMI:Linked to TV-off] są ustawione na [On] (strona 19).

Inne

Odtwarzanie nie rozpoczyna się od początku materiału.

➔ Naciśnij przycisk OPTIONS i wybierz wariant [Play from start].

Odtwarzanie nie rozpoczyna się od miejsca, w którym ostatnio zostało zatrzymane.

➔ W przypadku niektórych płyt, miejsce wznowienia może zostać usunięte z pamięci:

- po otwarciu szuflady na płytę,
- po odłączeniu urządzenia USB,
- po odtworzeniu innego materiału,
- po wyłączeniu odtwarzacza.

Pomimo naciśnięcia przycisku ▲ nie otwiera się szuflada na płytę i nie można wyjąć płyty.

➔ Wykonaj następujące czynności: ①Wyłącz odtwarzacz i odłącz przewód zasilający. ②Z powrotem podłącz przewód zasilający, trzymając wciśnięty przycisk ▲ na odtwarzaczu. ③Trzymaj wciśnięty przycisk ▲ na odtwarzaczu aż do otwarcia szuflady na płytę. ④Wyjmij płytę. ⑤Na co najmniej 10 sekund naciśnij przycisk I/⏻ na odtwarzaczu, aby wyłączyć odtwarzacz.

Odtwarzacz nie reaguje na naciśnięcie żadnego przycisku.

➔ W odtwarzaczu skropliła się para wodna (strona 3).

➔ Na co najmniej 10 sekund naciśnij przycisk I/⏻ na odtwarzaczu, aby wyłączyć odtwarzacz.

Jeśli odtwarzacz nadal nie reaguje na naciśnięcie jakichkolwiek przycisków, odłącz i z powrotem podłącz przewód zasilający.

Dane techniczne

System

Laser: Laser półprzewodnikowy

Wejścia i wyjścia

(Nazwa gniazda:

Typ gniazda / poziom wyjściowy / impedancja obciążenia)

LINE OUT R-AUDIO-L:

Cinch / 2 V wart. skut. / 10 kiloomów

DIGITAL OUT (COAXIAL):

Cinch / 0,5 Vp-p / 75 omów

HDMI OUT:

19-stykowe standardowe złącze HDMI

LINE OUT VIDEO:

Cinch / 1,0 Vp-p / 75 omów

LAN (100):

Złącze 100BASE-TX

USB:

Gniazdo USB typu A, maksymalny prąd 500 mA (do podłączenia urządzenia USB)

Dane ogólne

Zasilanie:

Napięcie przemienne 220 do 240 V, 50/60 Hz

Pobór mocy:

10 W

Wymiary (w przybliżeniu):

290 mm × 188 mm × 42,5 mm
(szer. × wys. × gł.)

razem z wystającymi elementami

Waga (w przybliżeniu):

1,1 kg

Zakres temperatur przy pracy:

5 do 35°C

Zakres wilgotności przy pracy:

25 do 80%

Dostarczane wyposażenie

- Pilot (1 szt.)
- Baterie R6 (2 szt.)

Konstrukcja i dane techniczne mogą ulec zmianie.

Płyty, które można odtwarzać

Blu-ray Disc ^{*1}	BD-ROM BD-R ^{*2} /BD-RE ^{*2}
DVD ^{*3}	DVD-ROM DVD-R/DVD-RW DVD+R/DVD+RW
CD ^{*3}	CD-DA (muzyczna płyta CD) CD-ROM CD-R/CD-RW

^{*1} Ponieważ specyfikacja Blu-ray Disc jest nowa i ulega zmianom, niektóre typy i wersje płyt mogą nie być odtwarzane.

Wyjściowy sygnał audio zależy od źródła dźwięku, użytego gniazda wyjściowego i wybranych ustawień dźwięku.

^{*2} BD-RE: wersja 2.1

BD-R: wersja 1.1, 1.2, 1.3, w tym płyty BD-R oparte na pigmentcie organicznym (typu LTH). Nie można odtwarzać nagranych w komputerze płyt BD-R, na których można dokonać kolejnych nagrań.

^{*3} Nie będą odtwarzane płyty CD i DVD, które nie zostały odpowiednio sfinalizowane. Dalszych informacji należy szukać w instrukcji obsługi urządzenia nagrywającego.

Płyty, których nie można odtworzyć

- BD z kasetką
- BDXL
- DVD-RAM
- DVD HD
- DVD Audio
- PHOTO CD
- Sekcja danych płyt CD-Extra
- Super VCD
- Strona z materiałem audio płyt DualDisc

Uwaga dotycząca płyt

Urządzenie jest przystosowane do odtwarzania płyt zgodnych ze standardem płyty kompaktowej (CD). Płyty DualDisc i niektóre płyty muzyczne kodowane z wykorzystaniem technologii ochrony przed kopiowaniem nie są zgodne ze standardem płyty kompaktowej (CD) i dlatego urządzenie może nie odtwarzać takich płyt.

Uwaga dotycząca sposobu odtwarzania płyt BD i DVD

Niektóre funkcje odtwarzania płyt BD i DVD mogą być celowo zablokowane przez producentów nagrania. Ponieważ urządzenie odtwarza płyty BD i DVD zgodnie z zamysłem producentów, użycie pewnych funkcji odtwarzania może się okazać niemożliwe.

Uwaga o dwuwarstwowych płytach BD / DVD

W momencie przełączenia warstw może wystąpić krótka przerwa w obrazie i dźwięku.

Kod regionu (tylko BD-ROM / DVD VIDEO)

Z tyłu odtwarzacza jest nadrukowany kod regionu. Urządzenie będzie odtwarzało tylko płyty BD-ROM / DVD VIDEO oznaczone identycznym kodem regionu lub symbolem

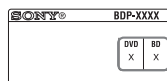

Kod regionu

Odtwarzane pliki

Filmy

Format pliku	Rozszerzenia
MPEG-1 Video/PS*1 MPEG-2 Video/PS, TS*1	„.mpg, „.mpeg, „ „.m2ts, „.mts”
MPEG-4 AVC*1	„.mkv, „.mp4, „ „.m4v, „.m2ts, „ „.mts”
WMV9*1	„.wmv, „.asf”
AVCHD	*2
Xvid	„.avi”

Muzyka

Format pliku	Rozszerzenia
MP3 (MPEG-1 Audio Layer III)	„.mp3”
AAC*1*3	„.m4a”
Standard WMA9*1*3	„.wma”
LPCM	„.wav”

Zdjęcia

Format pliku	Rozszerzenia
JPEG	„.jpg, „.jpeg”

- *1 Odtwarzacz nie odtworzy szyfrowanych plików (DRM).
- *2 Urządzenie odtwarza pliki w formacie AVCHD, które zostały nagrane przez cyfrową kamerę wideo itp. Nie będą odtwarzane płyty w formacie AVCHD, które nie zostały odpowiednio sfinalizowane.
- *3 Odtwarzacz nie odtworzy plików kodowanych w formacie Lossless.



- Niektórych plików nie można odtworzyć ze względu na format, kodowanie i stan nagrania.
- Nie gwarantuje się możliwości odtworzenia pewnych plików przetworzonych w komputerze.
- Obowiązują następujące ograniczenia plików i folderów rozpoznawanych na płytach BD, DVD, CD i w urządzeniach USB:
 - do 3. poziomu w hierarchii katalogów,
 - do 500 plików w jednym drzewie.
- Odtwarzacz może nie współpracować z pewnymi urządzeniami USB.
- Odtwarzacz może rozpoznawać urządzenia pamięci masowej (MSC – Mass Storage Class), urządzenia klasy SICD (Still Image Capture Device) i klawiaturę zawierającą 101 klawiszy.
- Aby uniknąć uszkodzenia danych lub awarii pamięci USB albo urządzeń, przed ich wkładaniem i wyjmowaniem należy wyłączyć odtwarzacz.
- Odtwarzacz może nie pozwalać na płynne odtwarzanie plików z filmami o dużej przepływności z płyt DATA CD. Zaleca się odtwarzanie takich plików z płyt DATA DVD.

Uwagi o płytach

- Aby utrzymać płytę w czystości, chwytać ją za brzeg. Nie dotykać jej powierzchni. Kurz, odciski palców i rysy na płycie mogą być przyczyną niewłaściwego działania.



- Nie wystawiać płyt na bezpośrednie promieniowanie słoneczne ani na działanie ciepła, na przykład z dmuchawy. Nie zostawiać płyt w samochodzie zaparkowanym w słońcu, ponieważ temperatura w samochodzie może znacznie wzrosnąć.

- Po odtworzeniu włożyć płytę do pudełka.
- Czyścić płytę ściereczką czyszczącą. Wycierać płytę od środka na zewnątrz.



- Nie używać rozpuszczalników, takich jak benzyna czy rozcieńczalnik, dostępnych w handlu środków czyszczących do płyt / obiektów ani antystatycznego aerozolu przeznaczonego do winylowych płyt długogrających.
- W przypadku drukowania etykiety płyty, przed odtwarzaniem należy zaczekać na wyschnięcie etykiety.
- Nie używać następujących płyt:
 - płyt do czyszczenia soczewek,
 - płyt o niestandardowych kształtach (serca, gwiazdy itp.),
 - na których znajdują się naklejki lub etykiety,
 - z przyklejoną taśmą celofanową lub nalepką.
- Nie próbować na nowo pokrywać odtwarzanej strony płyty w celu usunięcia z niej rys.

Numery kodowe telewizorów

Trzymając wciśnięty przycisk -TV- I/Ⓞ, przyciskami numerycznymi wprowadź kod producenta telewizora.

Jeśli jest podany więcej niż jeden numer kodowy, należy po kolei wypróbować numery aż do odnalezienia właściwego.

Producent	Numer kodowy
Sony	01 (standardowy)
Hitachi	24
LG / Goldstar	76
Loewe	45
Panasonic	17, 49
Philips	06, 08, 72
Samsung	71
Sharp	29
Toshiba	38

Lista kodów języków

Szczegóły – patrz podrozdział [BD/DVD Viewing Settings] (strona 18).

Kod	Język
1027	Afar
1032	Afrykanerski
1044	Arabski
1051	Ajmarski
1053	Baszkirski
1059	Bułgarski
1061	Bislama
1067	Tybetański
1079	Kataloński
1097	Czeski
1105	Duński
1130	Bhutański
1144	Angielski
1149	Hiszpański
1151	Baskijski
1165	Fiński
1171	Farerski
1181	Fryzyjski
1186	Szkocki celtycki
1196	Guarani
1209	Hausa
1226	Chorwacki
1233	Armeński
1239	Interlingue
1248	Indonezyjski
1254	Włoski
1261	Japoński
1283	Jawajski
1297	Kazachski
1299	Kambodżański
1301	Koreański
1307	Kurdyjski
1313	Łaciński
1327	Laotański
1334	Łotewski
1347	Maoryjski
1350	Malajalam
1353	Moldawski
1357	Malajski
1363	Birmański
1369	Nepalski
1379	Norweski
1403	(Afan) Oromo
1417	Pendzabski
1435	Paszto
1463	Keczua
1482	Kirundi
1489	Rosyjski
1495	Sanskryt
1501	Sangho
1503	Syngaleski
1506	Słoweński
1028	Abchaski
1039	Amharski
1045	Assamski
1052	Azerski
1057	Białoruski
1060	Biharski
1066	Bengalski
1070	Bretoński
1093	Korsykański
1103	Walijski
1109	Niemiecki
1142	Grecki
1145	Esperanto
1150	Estoński
1157	Perski
1166	Fidży
1174	Francuski
1183	Irlandzki
1194	Galisyjski
1203	Gudżaracki
1217	Hindi
1229	Węgierski
1235	Interlingua
1245	Inupiak
1253	Islandzki
1257	Hebrajski
1269	Jidysz
1287	Gruziński
1298	Grenlandzki
1300	Kannara
1305	Kaszmirski
1311	Kirgiski
1326	Lingala
1332	Litewski
1345	Malgaski
1349	Macedoński
1352	Mongolski
1356	Maratyjski
1358	Maltański
1365	Naurański
1376	Holenderski
1393	Langwedocki
1408	Orija
1428	Polski
1436	Portugalski
1481	Retoromański
1483	Rumuński
1491	Kinyarwanda
1498	Sindhi
1502	Serbsko-chorwacki
1505	Słowacki
1507	Samoński

Kod	Język		
1508	Szona	1509	Somalijski
1511	Albański	1512	Serbski
1513	Siswati	1514	Soto
1515	Sundajski	1516	Szwedzki
1517	Suahili	1521	Tamilijski
1525	Telugu	1527	Tadżycki
1528	Tajski	1529	Tigre
1531	Turkmeński	1532	Tagalski
1534	Tswana	1535	Tonga
1538	Turecki	1539	Tsonga
1540	Tatarski	1543	Twi
1557	Ukraiński	1564	Urdu
1572	Uzbecki	1581	Wietnamski
1587	Wolapik	1613	Wolof
1632	Khosa	1665	Joruba
1684	Chiński	1697	Zuluski
1703	Nieokreślony		

Blokada rodzicielska / Kod regionu

Szczegóły – patrz opis parametru [Parental Control Area Code] (strona 19).

Kod	Obszar		
2044	Argentyna	2047	Australia
2046	Austria	2057	Belgia
2070	Brazylia	2090	Chile
2092	Chiny	2093	Kolumbia
2115	Dania	2165	Finlandia
2174	Francja	2109	Niemcy
2200	Grecja	2219	Hongkong
2248	Indie	2238	Indonezja
2239	Irlandia	2254	Włochy
2276	Japonia	2304	Korea
2333	Luksemburg	2363	Malezja
2362	Meksyk	2376	Holandia
2390	Nowa Zelandia	2379	Norwegia
2427	Pakistan	2424	Filipiny
2428	Polska	2436	Portugalia
2489	Rosja	2501	Singapur
2149	Hiszpania	2499	Szwecja
2086	Szwajcaria	2543	Tajwan
2528	Tajlandia	2184	Wielka Brytania

Skorowidz

Symbole

♡ (ulubione) 8

A

Aktualizacja 16
AUDIO 8
Audio Settings 17
Auto Standby 19

B

BD/DVD Viewing
Settings 18
BD-LIVE 13
BD-R 24
BD-RE 24
Blu-ray Disc 24
BONUSVIEW 13
BRAVIA Sync 22

C

Control for HDMI 19, 22

D

Deep Colour 17
DISPLAY 9
Dolby Digital 17
DTS 18

E

Easy Setup 20

H

HDMI 17
HOME 8, 16

I

Informacje
o odtwarzaniu 13
IP Content Noise
Reduction 15

K

Kod regionu 25
Kolorowe przyciski 8

M

MAC address 20
Materiały z Internetu 8, 14
Menu główne 16

N

Network Settings 20
Network Update 16

O

Ochrona przed dziećmi 7
Oprogramowanie
Aktualizacja 16, 19
OPTIONS 8
OSD 19

P

Parental Control 19
Parental Control
Settings 19
Pilot 8
Płyty, które można
odtwarzać 24
Podłączanie
Sieć komputerowa 12
Telewizor 10
Wzmacniacz
(amplituner)
wielokanałowy
11
POP UP/MENU 8
Prosta konfiguracja (Easy
Setup) 12

R

Resetting 20
Rozwiązywanie
problemów 21

S

Screen Settings 16
SEN 9
Sony Entertainment
Network 14
Strumień danych 21
SUBTITLE 8
System Settings 19

T

TOP MENU 8
TV Type 16

U

USB 14
Ustawienia 16
Ustawienia audio 17
Ustawienia ekranu 16

W

Wznawianie od miejsca
zatrzymania 9, 23

Z

Zerowanie odtwarzacza 20

Oprogramowanie tego odtwarzacza może być aktualizowane w przyszłości. Informacje o dostępnych aktualizacjach i najnowszych instrukcjach obsługi można znaleźć pod następującym adresem:
<http://support.sony-europe.com/>



Wskazówki i informacje dotyczące produktów i usług Sony można znaleźć pod adresem www.sony-europe.com/myproduct/

AVCHD™

HDMI



Java
POWERED

<http://www.sony.net/>

4-290-282-PL(2)

Printed in Czech Republic (EU)



PL



Usuwanie zużytego sprzętu elektrycznego i elektronicznego (dotyczy krajów Unii Europejskiej i innych krajów europejskich z własnymi systemami zbierania odpadów)

Ten symbol na produkcie lub jego opakowaniu oznacza, że produkt nie powinien być zaliczany do odpadów domowych. Należy go przekazać do odpowiedniego punktu, który zajmuje się zbieraniem i recyklingiem urządzeń elektrycznych i elektronicznych. Prawidłowe usunięcie produktu zapobiegnie potencjalnym negatywnym konsekwencjom dla środowiska naturalnego i zdrowia ludzkiego, których przyczyną mogłoby być niewłaściwe usunięcie produktu. Recykling materiałów pomaga w zachowaniu surowców naturalnych. Aby uzyskać szczegółowe informacje o recyklingu tego produktu, należy się skontaktować z władzami lokalnymi, firmą świadczącą usługi oczyszczania lub sklepem, w którym produkt ten został kupiony.