

SONY®

Benutzerhandbuch

Personal Computer
Serie VPCC



Inhalt

Vorbemerkungen	4	Einrichten einer Wireless LAN-Verbindung	64
Weitere Informationen zu Ihrem VAIO-Computer	5	BLUETOOTH-Funktion.....	69
Ergonomisches Arbeiten am Computer	8	Peripheriegeräte.....	75
Einführung	10	Anschließen externer Lautsprecher oder Kopfhörer....	76
Bedienelemente und Anschlüsse.....	11	Anschließen eines externen Anzeigegeräts	77
Die Anzeigeleuchten	16	Auswählen des Anzeigemodus	83
Anschließen einer Stromquelle	17	Arbeiten mit mehreren Monitoren	84
Akku	19	Anschließen eines externen Mikrofons.....	86
Sicheres Ausschalten des Computers	26	Anschließen eines USB-Geräts	87
Verwenden der Stromsparmodi	27	Individuelle Einstellungen auf Ihrem VAIO-Computer	89
Erhalten des optimalen Zustands Ihres Computers	30	Auswählen des Leistungsmodus	90
Arbeiten mit Ihrem VAIO-Computer	33	Festlegen des Passworts	91
Die Tastatur.....	34	Verwenden von VAIO Control Center.....	98
Das Touchpad.....	37	Verwenden von VAIO Energie Verwaltung.....	99
Die Sondertasten	39	Erweitern Ihres VAIO-Computers.....	100
Die Funktion für den schnellen Internetzugriff.....	40	Hinzufügen und Entfernen von Speichermodulen	101
Die integrierte Kamera	42		
Das optische Laufwerk.....	43		
Memory Sticks.....	51		
Andere Module/Speicherkarten.....	58		
Einrichten einer Internetverbindung	62		
Einrichten einer Netzwerkverbindung (LAN)	63		

Vorsichtsmaßnahmen.....	107	Lautsprecher.....	156
Sicherheit	108	Touchpad.....	158
Pflege und Wartung	110	Tastatur	159
Computer	111	Disketten.....	160
LCD-Display	113	Audio/Video	161
Stromversorgung.....	114	Memory Sticks	163
Integrierte Kamera	115	Peripheriegeräte	164
Discs	116	Marken	165
Akku	117	Hinweis.....	167
Memory Sticks.....	118		
Internes Speichergerät.....	119		
Fehlerbehebung.....	120		
Computerbetrieb	122		
Systemaktualisierung/Sicherheit	128		
Wiederherstellung/Wiederherstellungsmedien.....	129		
Partitionierung	131		
Akku	132		
Integrierte Kamera	134		
Netzwerk (LAN/Wireless LAN)	136		
BLUETOOTH-Funktion	140		
Optische Discs	144		
Display	149		
Drucken.....	154		
Mikrofon	155		

Vorbemerkungen

Willkommen beim Online-**Benutzerhandbuch**. Vielen Dank, dass Sie sich für einen VAIO®-Computer entschieden haben. Sony hat die fortschrittlichsten Audio-, Video-, Computer- und Kommunikationstechnologien zusammengeführt, um Ihnen einen Computer nach dem neuesten Stand der Technik zur Verfügung zu stellen.

! Die Abbildungen in diesem Handbuch können geringfügig vom tatsächlichen Aussehen des Computers abweichen.

Informationen zur Ausstattung

Manche Funktionen, Optionen und Komponenten sind nicht bei allen Computermodellen vorhanden.

Informationen zur Ausstattung Ihres Computers finden Sie auf der VAIO-Support-Website <http://support.vaio.sony.eu/>.

Weitere Informationen zu Ihrem VAIO-Computer

In diesem Abschnitt erfahren Sie, wo Sie weitere Informationen zu Ihrem VAIO-Computer finden.

1. Gedruckte Dokumentation

- ❑ **Schnellstartleitfaden** – Hier finden Sie u. a. Informationen zum Anschließen von Komponenten und zur Inbetriebnahme des Computers.
- ❑ **Wiederherstellungs-, Sicherungs- und Fehlerbehebungshandbuch**
- ❑ **Sicherheitsrichtlinien und Support-Informationen**



Lesen Sie unbedingt das Dokument **Sicherheitsrichtlinien und Support-Informationen** sorgfältig durch, bevor Sie die Wireless-Funktionen wie Wireless LAN oder BLUETOOTH aktivieren.

2. Elektronische Dokumentation

- ❑ **VAIO-Benutzerhandbuch** – Hier finden Sie allgemeine Informationen zu Ihrem VAIO-Computer, einschließlich Support- und Fehlerbehebungsinformationen.

Um das **VAIO-Benutzerhandbuch** anzuzeigen, klicken Sie auf **Start** , **Alle Programme** und **VAIO-Handbuch**.

- ❑ **Windows-Hilfe und Support** – Hier finden Sie umfassende Informationen zur Arbeit mit Ihrem Computer, einschließlich praktischer Hinweise und Übungen.

Sie können auf **Windows-Hilfe und Support** zugreifen, indem Sie auf **Start** und auf **Hilfe und Support** klicken oder indem Sie gleichzeitig die Microsoft Windows-Taste und die Taste **F1** drücken.

3. Support-Websites

Wenn Probleme mit Ihrem VAIO-Computer auftreten, starten Sie die Software **VAIO Care**. Hier stehen Optionen zur Behebung der meisten Probleme zur Verfügung. Nähere Informationen finden Sie unter **Verwenden von VAIO Care (Seite 32)**.

Falls Sie weitere Unterstützung benötigen, besuchen Sie die VAIO-Support-Website <http://support.vaio.sony.eu/>.

Wenn Sie sich mit dem VAIO-Support in Verbindung setzen, werden Sie nach der Seriennummer Ihres Computers gefragt.

Die 15-stellige Seriennummer wird unten im Fenster von **VAIO Care** angezeigt. Sie ist außerdem auf einem Etikett an der Unterseite, an der Rückseite oder im Akkufach des Computers zu finden.

Weitere Informationsquellen für Ihren VAIO-Computer:

- Im VAIO-Forum auf der Website http://www.sony.eu/discussions/community/en/support/vaio_and_computing/ können Sie mit anderen VAIO-Benutzern in Kontakt treten.
- Auf der VAIO-Website <http://www.vaio.eu/> finden Sie Produktinformationen.
- Online-Shop von Sony auf der Website <http://www.sony.eu/store>.

Ergonomisches Arbeiten am Computer

Sie werden Ihren Computer als tragbares Gerät in einer Vielzahl von Umgebungen einsetzen. Beachten Sie beim stationären und beim mobilen Betrieb möglichst immer die folgenden Hinweise zum sicheren und ergonomischen Arbeiten:

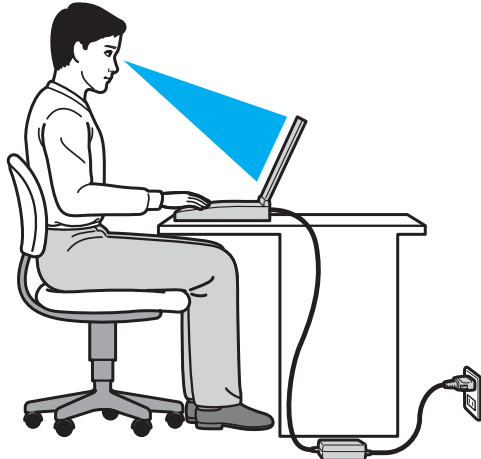

- ❑ **Position des Computers** – Stellen Sie den Computer unmittelbar vor sich auf. Achten Sie bei Eingaben über die Tastatur oder das Zeigegerät darauf, dass Ihre Unterarme mit Ihren Handgelenken eine Linie bilden und sich in einer natürlichen, entspannten Position befinden. Lassen Sie Ihre Oberarme seitlich am Oberkörper herunterhängen. Legen Sie bei der Arbeit am Computer regelmäßig Pausen ein. Zu langes Arbeiten am Computer kann Augen, Muskeln und Sehnen überlasten.
- ❑ **Möbel und Körperhaltung** – Verwenden Sie einen Stuhl mit ergonomischer Rückenlehne. Stellen Sie die Sitzhöhe so ein, dass Ihre Füße flach auf dem Fußboden stehen. Eventuell sorgt eine Fußstütze für bequemeres Arbeiten. Sitzen Sie entspannt und aufrecht. Sie sollten sich weder zu stark nach vorne beugen noch zu weit nach hinten lehnen.

- ❑ **Neigungswinkel des Displays** – Das Display kann zur Einstellung der besten Position geneigt werden. Sie können die Belastung Ihrer Augen und Ermüdung Ihrer Muskeln durch Einstellen des richtigen Display-Winkels verringern. Stellen Sie auch die Helligkeit des Bildschirms richtig ein.
- ❑ **Beleuchtung** – Stellen Sie Ihren Computer so auf, dass Fenster und Beleuchtung keine Spiegelungen oder Reflexionen auf dem Display verursachen. Sie können durch eine indirekte Beleuchtung helle Lichtflecken auf dem Display vermeiden. Eine richtige Beleuchtung steigert Ihr Wohlbefinden und Ihre Effektivität.
- ❑ **Aufstellung eines externen Monitors** – Bei Verwendung eines externen Monitors sollte der Abstand zwischen Monitor und Ihren Augen ein angenehmes Arbeiten ermöglichen. Stellen Sie sicher, dass sich der Bildschirm in Augenhöhe oder etwas darunter befindet, wenn Sie vor dem Monitor sitzen.

Einführung

In diesem Kapitel wird beschrieben, wie Sie Ihren VAIO-Computer zum ersten Mal in Betrieb nehmen.

! Schließen Sie vor dem ersten Einschalten des Computers auf keinen Fall Hardwaregeräte an, die nicht mit dem Computer geliefert wurden. Wenn der Computer hochgefahren ist, schließen Sie die externen Geräte (Drucker, externe Festplatte, Scanner usw.) entsprechend den Anweisungen des Herstellers nacheinander einzeln an.

- Bedienelemente und Anschlüsse (Seite 11)**
- Die Anzeigeleuchten (Seite 16)**
- Anschließen einer Stromquelle (Seite 17)**
- Akku (Seite 19)**
- Sicheres Ausschalten des Computers (Seite 26)**
- Verwenden der Stromsparmodi (Seite 27)**
- Erhalten des optimalen Zustands Ihres Computers (Seite 30)**

Bedienelemente und Anschlüsse

Machen Sie sich zuerst mit den auf den folgenden Seiten gezeigten Bedienelementen und Anschlüssen vertraut.

! Die Computerabbildungen in diesem Handbuch können sich aufgrund abweichender Spezifikationen von Ihrem Computer unterscheiden.

Vorne

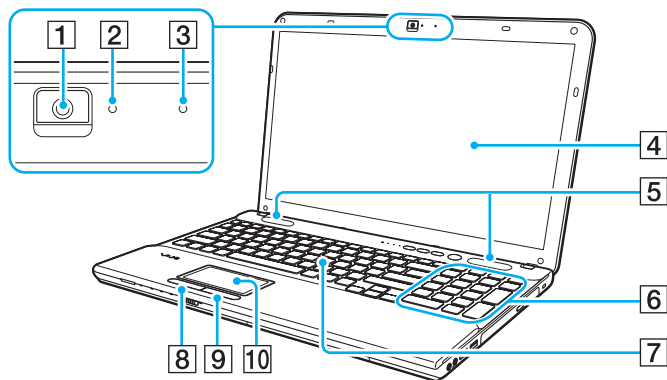

- 1 Integrierte Kamera ([Seite 42](#))
- 2 Kontrollanzeige für integrierte Kamera ([Seite 16](#))
- 3 Eingebautes Mikrofon (Mono)
- 4 LCD-Display ([Seite 113](#))
- 5 Eingebaute Lautsprecher (Stereo)
- 6 Ziffernblock (nur Serie VPCCB)
Über den Ziffernblock können Sie Zahlen eingeben oder einfache mathematische Berechnungen durchführen.
- 7 Tastatur ([Seite 34](#))
- 8 Linke Taste ([Seite 37](#))
- 9 Rechte Taste ([Seite 37](#))
- 10 Touchpad ([Seite 37](#))

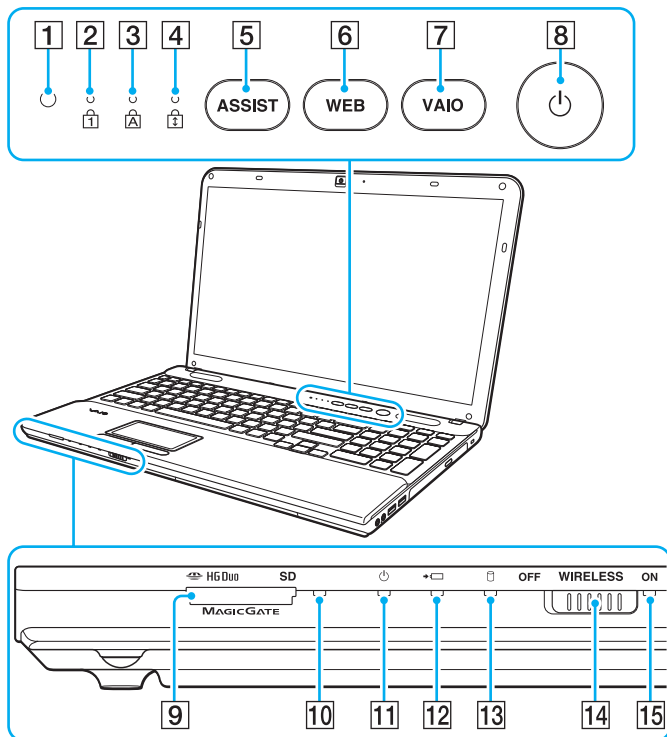

- 1 Umgebungslichtsensor (Seite 36), (Seite 153), (Seite 153)
Dieser Sensor misst die Lichtintensität der Umgebung zur automatischen Anpassung der Helligkeit des LCD-Displays.
- 2 Num lock-Kontrollanzeige (Seite 16)
- 3 Caps lock-Kontrollanzeige (Seite 16)
- 4 Scroll lock-Kontrollanzeige (Seite 16)
- 5 **ASSIST**-Taste (Seite 39)
- 6 **WEB**-Taste (Seite 39)
- 7 **VAIO**-Taste (Seite 39)
- 8 Ein-Aus-Taste
- 9 Kombiniertes Memory Stick Duo-/SD-Speicherkartensteckplatz* (Seite 51), (Seite 58)
- 10 Kontrollanzeige für Speicherkartenzugriff (Seite 16)
- 11 Netzkontrollanzeige (Seite 16)
- 12 Ladeanzeige (Seite 16)
- 13 Kontrollanzeige für Laufwerk (Seite 16)
- 14 **WIRELESS**-Schalter (Seite 64), (Seite 69)
- 15 **WIRELESS**-Kontrollanzeige (Seite 16)

* Der Computer unterstützt Memory Stick-Medien im Duo-Format und SD-Speicherkarten. Beide Medientypen können jedoch nicht gleichzeitig verwendet werden.

Rechts

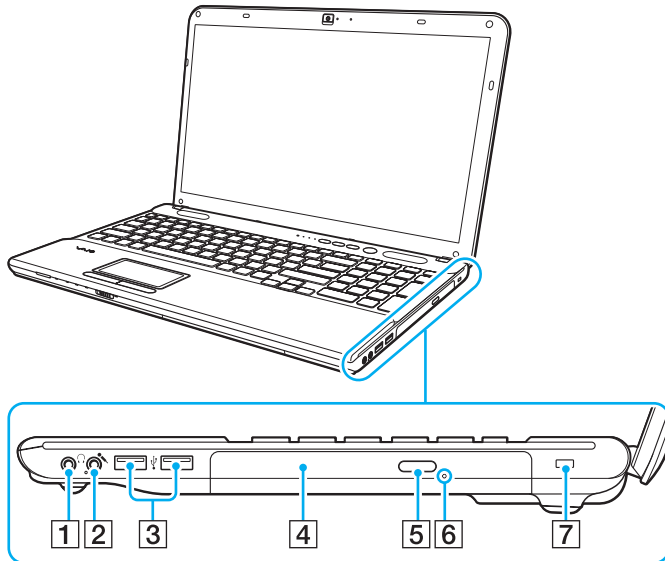

- 1 Kopfhörerbuchse (Seite 76)
 - 2 Mikrofonbuchse (Seite 86)
 - 3 USB-Anschlüsse* (Seite 87)
 - 4 Optisches Laufwerk (Seite 43)
 - 5 Auswurf-taste (Seite 43)
 - 6 Öffnung für manuellen Auswurf (Seite 144)
 - 7 Sicherheitsöffnung (nur Serie VPCCB)
- * Übereinstimmung mit dem USB 2.0-Standard.

Links

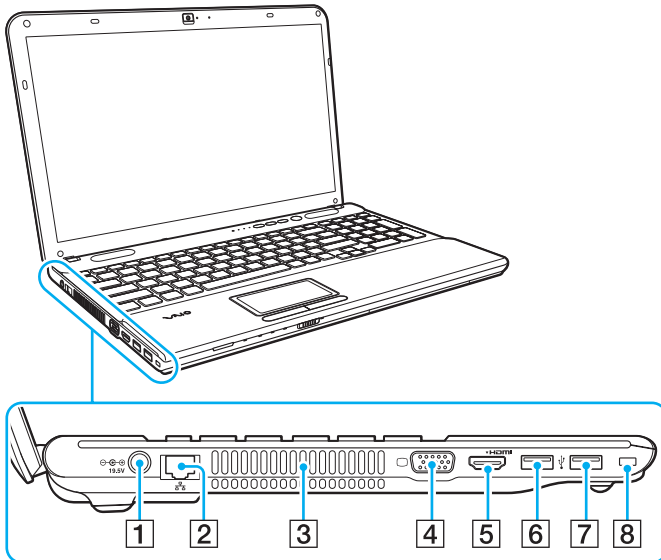

- 1 Stromversorgungsanschluss (Seite 17)
- 2 Netzwerkanschluss (Seite 63)
- 3 Belüftungsöffnung
- 4 Monitoranschluss (Seite 77)
- 5 HDMI-Anschluss (Seite 79)
- 6 USB-Anschluss^{*1} (Seite 87)
- 7 USB-Anschluss^{*2} (Seite 87)
- 8 Sicherheitsöffnung (nur Serie VPCCA)

^{*1} Übereinstimmung mit dem USB 2.0-/3.0-Standard. Mit USB 3.0 kompatible USB-Anschlüsse sind an ihrer blauen Markierung zu erkennen.

^{*2} Übereinstimmung mit dem USB 2.0-Standard.

HDMI™
HIGH-DEFINITION MULTIMEDIA INTERFACE



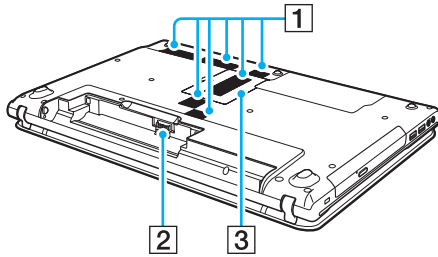



Hinten/unten



- 1 Belüftungsöffnungen
- 2 Akkuanschluss ([Seite 19](#))
- 3 Abdeckung des Speichermodulfachs ([Seite 101](#))

Die Anzeigeleuchten

Der Computer verfügt über die folgenden Kontrollanzeigen:

Anzeige	Funktionen
Betriebsmodus 	Diese Anzeige leuchtet grün, wenn sich der Computer im Normalmodus befindet. Sie blinkt langsam orangefarben, wenn sich der Computer im Energiesparmodus befindet, und erlischt, wenn der Computer ausgeschaltet wird oder in den Ruhezustand wechselt.
Laden 	Diese Anzeige leuchtet, während der Akku geladen wird. Weitere Informationen hierzu finden Sie unter Laden des Akkus (Seite 22) .
Integrierte Kamera	Diese Anzeige leuchtet, während die integrierte Kamera verwendet wird.
Speicherkartenzugriff	Diese Anzeige leuchtet bei Lese- und Schreibzugriffen auf eine Speicherkarte (z. B. Memory Stick oder SD-Speicherkarte). Während diese Anzeige leuchtet, darf der Computer auf keinen Fall in den Energiesparmodus versetzt oder ausgeschaltet werden. Wenn die Anzeige nicht leuchtet, wird nicht auf die Speicherkarte zugegriffen.
Laufwerk 	Diese Anzeige leuchtet bei Lese- und Schreibzugriffen auf das interne Speichergerät oder das optische Laufwerk. Während diese Anzeige leuchtet, darf der Computer auf keinen Fall in den Energiesparmodus versetzt oder ausgeschaltet werden.
Num lock 	Leuchtet im Num Lock-Modus. In diesem Modus können Sie über den Ziffernblock Zahlen eingeben oder einfache mathematische Berechnungen durchführen. Drücken Sie zum Aktivieren des Num Lock-Modus die Tasten Fn+Num Lk an Modellen ohne Ziffernblock oder die Taste Num Lk an Modellen mit Ziffernblock. Zum Deaktivieren des Num Lock-Modus drücken Sie die Taste(n) erneut. Die Kontrollanzeige erlischt.
Caps lock 	Wenn Sie die Taste Caps Lock drücken, erscheinen alle eingegebenen Buchstaben in Großschreibung. Um Kleinbuchstaben einzugeben, während die Anzeige leuchtet, drücken Sie zusätzlich die Taste Shift . Nach erneutem Drücken der Taste erlischt die Anzeige. Die Zeichen können dann wieder normal eingegeben werden.
Scroll lock 	Wenn Sie die Tastenkombination Fn+Scr Lk drücken, ändert sich der Bildlaufmodus. Wenn die Scroll lock-Anzeige nicht leuchtet, erfolgt der Bildlauf wieder auf normale Weise. Die Funktion der Taste Scr Lk hängt im Detail vom aktiven Programm ab. Die Taste hat nicht in allen Programmen einen Effekt.
WIRELESS	Diese Anzeige leuchtet, wenn mindestens eine Wireless-Option aktiviert ist.

Anschließen einer Stromquelle

Sie können Ihren Computer entweder über ein Netzgerät oder einen Akku mit Strom versorgen.

Verwenden des Netzgeräts

Wenn Sie den Computer bei eingesetztem Akku direkt an das Stromnetz anschließen, wird er über die Netzsteckdose mit Strom versorgt.



Verwenden Sie ausschließlich das mit dem Computer gelieferte Netzgerät.

So verwenden Sie das Netzgerät

- 1 Verbinden Sie das eine Ende des Netzkabels (1) mit dem Netzgerät (3).
- 2 Verbinden Sie das andere Ende des Netzkabels mit einer Netzsteckdose (2).
- 3 Schließen Sie das am Netzgerät (3) angebrachte Kabel an den Stromversorgungsanschluss (4) des Computers an.

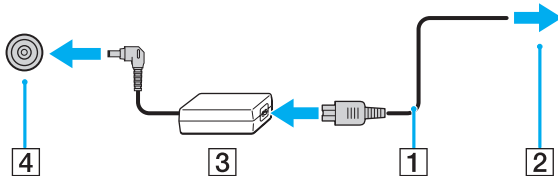

! Die Form des Gleichstromsteckers hängt vom verwendeten Netzgerät ab.



Um den Computer vollständig vom Stromnetz zu trennen, ziehen Sie das Netzkabel des Netzgeräts aus der Steckdose.

Stellen Sie sicher, dass eine Netzsteckdose leicht zugänglich ist.

Wenn Sie Ihren Computer längere Zeit nicht benutzen, versetzen Sie ihn in den Ruhezustand. Weitere Informationen hierzu finden Sie unter **Ruhezustand (Seite 29)**.

Akku

Der mit Ihrem Computer gelieferte Akku ist zum Zeitpunkt der Auslieferung nicht vollständig geladen.

Einsetzen/Abnehmen des Akkus

So setzen Sie den Akku ein

- 1 Schalten Sie den Computer aus, und schließen Sie das LCD-Display.
- 2 Schieben Sie den Schalter **LOCK** (1) in die Entriegelungsposition.

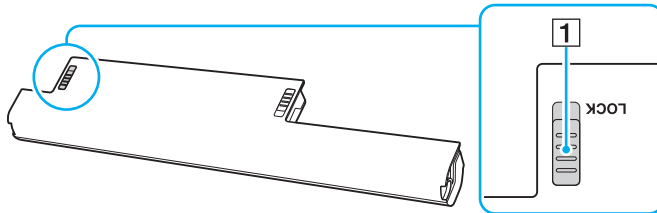

- 3 Schieben Sie den Akku diagonal in das Akkufach, bis die Vorsprünge (2) an beiden Seiten des Akkufachs in die U-förmigen Aussparungen (3) an den Seiten des Akkus greifen.

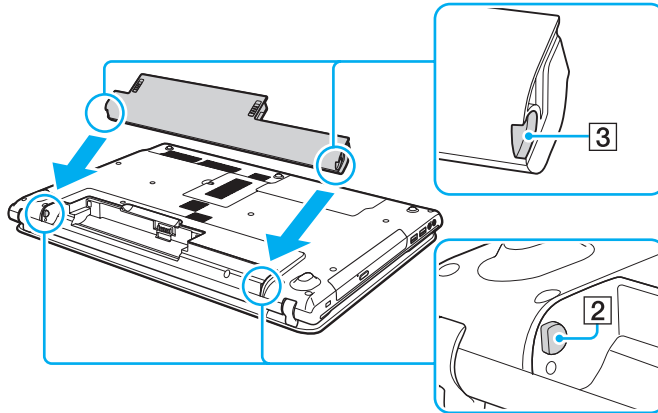

- 4 Drücken Sie den Akku im Akkufach nach unten, bis er einrastet.

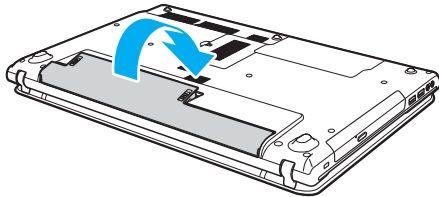

- 5 Schieben Sie den Schalter **LOCK** in die Position **LOCK**, um den Akku im Computer zu arretieren.

So nehmen Sie den Akku ab

! Alle noch nicht gespeicherten Daten gehen verloren, wenn Sie den Akku abnehmen, während der Computer eingeschaltet ist und nicht über das Netzgerät mit Strom versorgt wird.

- 1 Schalten Sie den Computer aus, und schließen Sie das LCD-Display.
- 2 Schieben Sie den Schalter **LOCK** (1) in die Entriegelungsposition.
- 3 Betätigen Sie die **RELEASE**-Akkuverriegelung (2), und halten Sie sie fest. Greifen Sie dann mit der Fingerspitze unter den Vorsprung (3) am Akku, und nehmen Sie den Akku in Pfeilrichtung vom Computer ab.

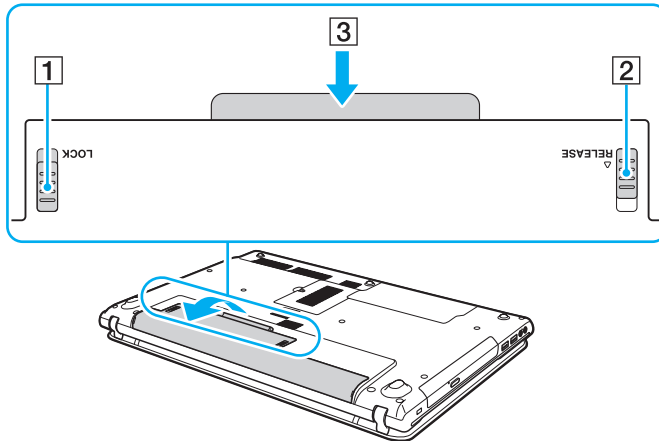

! Wir raten aus Sicherheitsgründen dringend dazu, ausschließlich die von Sony nach hohen Qualitätsstandards hergestellten, für Ihren VAIO-Computer vorgesehenen Akkus und Netzgeräte zu verwenden. Manche VAIO-Computer können nur mit einem Originalakku von Sony betrieben werden.

Laden des Akkus

Der mit Ihrem Computer gelieferte Akku ist zum Zeitpunkt der Auslieferung nicht vollständig geladen.

So laden Sie den Akku

- 1 Setzen Sie den Akku ein.
- 2 Schließen Sie den Computer mit dem Netzgerät an das Stromnetz an.
Die Ladeanzeige leuchtet, während der Akku aufgeladen wird. Kurz bevor die Akkuladung den ausgewählten Höchstwert erreicht, erlischt die Ladeanzeige.

Status der Ladeanzeige	Bedeutung
Leuchtet orangefarben	Der Akku wird geladen.
Blinkt und die Netzkontrollleuchte blinkt grün	Der Akku ist bald entladen. (Normaler Modus)
Blinkt und die Netzkontrollleuchte blinkt orangefarben	Der Akku ist bald entladen. (Energiesparmodus)
Blinkt schnell orangefarben	Der Akku ist defekt oder wurde nicht richtig arretiert.



Laden Sie den Akku von Anfang an auf die im Handbuch beschriebene Weise.



Lassen Sie den Akku während des Netzbetriebs in Ihrem Computer. Der Akku wird aufgeladen, während Sie mit dem Computer arbeiten.

Wenn der Akku leer ist und sowohl die Lade- als auch die Netzkontrollleuchte blinken, sollten Sie entweder das Netzgerät anschließen, damit der Akku geladen wird, oder Ihren Computer herunterfahren und einen geladenen Akku einsetzen.

Der Computer wird mit einem Lithium-Ionen-Akku geliefert, der jederzeit aufgeladen werden kann. Das Laden eines teilweise entladenen Akkus hat keinen Einfluss auf die Akkulebensdauer und die Akkubetriebszeit.

Während der Verwendung mancher Softwareanwendungen oder Peripheriegeräte kann es dazu kommen, dass der Computer auch bei geringer Akkuladung nicht in den Ruhezustand wechselt. Um Datenverluste im Akkubetrieb zu vermeiden, sollten Sie Ihre Daten häufig speichern und manuell einen Modus wie Energiesparmodus oder Ruhezustand aktivieren.

Falls der Akku leer wird, während sich der Computer im Energiesparmodus befindet, gehen alle nicht gespeicherten Daten verloren. Eine Wiederherstellung des vorherigen Arbeitszustands ist dann nicht möglich. Um Datenverluste zu vermeiden, sollten Sie Ihre Daten regelmäßig speichern.

Überprüfen der Akkuladepazität

Die Akkuladepazität lässt mit zunehmender Anzahl der Aufladungen oder nach längerer Gebrauchsdauer des Akkus nach. Damit Sie den Akku optimal nutzen können, sollten Sie die Akkuladepazität überprüfen und die Akkueinstellungen ändern.

So überprüfen Sie die Akkuladepazität

- 1 Klicken Sie auf **Start, Alle Programme** und **VAIO Control Center**.
- 2 Klicken Sie auf **Stromsparfunktionen** (Power Management) und auf **Akku** (Battery).



Sie können außerdem die Schonungsfunktion aktivieren, um die Lebensdauer des Akkus zu verlängern.

Verlängern der Akkulebensdauer

Wenn Sie Ihren Computer mit dem Akku betreiben, können Sie die Akkulebensdauer mit den folgenden Maßnahmen verlängern.

- ❑ Verringern Sie die Helligkeit des LCD-Displays Ihres Computers.
- ❑ Verwenden Sie einen Stromsparmodus. Weitere Informationen hierzu finden Sie unter **Verwenden der Stromsparmodi (Seite 27)**.
- ❑ Ändern Sie in den **Energieoptionen** die Energiespareinstellungen. Weitere Informationen hierzu finden Sie unter **Verwenden von VAIO Energie Verwaltung (Seite 99)**.



Wenn Sie weitere Informationen dazu benötigen, wie Sie die Lebensdauer des Akkus verlängern können, schlagen Sie nach dem Ausführen der Schritte im Abschnitt **Überprüfen der Akkuladepazität (Seite 24)** in der Online-Hilfe nach.

Sicheres Ausschalten des Computers

Zur Vermeidung von Datenverlusten sollten Sie den Computer immer wie nachfolgend beschrieben ausschalten.

So schalten Sie den Computer aus

- 1 Schalten Sie alle angeschlossenen Peripheriegeräte aus.
- 2 Speichern Sie Ihre Daten, und beenden Sie alle geöffneten Softwareanwendungen.
- 3 Klicken Sie auf **Start** und dann auf **Herunterfahren**.
Nach kurzer Zeit wird der Computer automatisch ausgeschaltet. Vergewissern Sie sich, dass die Netzkontrollleuchte erlischt.

Verwenden der Stromsparmodi

Mit den Einstellungen der Energieverwaltung lässt sich die Betriebsdauer verlängern. Zusätzlich zum normalen Betriebsmodus verfügt der Computer über zwei spezielle Stromsparmodi: Energiesparmodus und Ruhezustand.

! Wenn Sie Ihren Computer längere Zeit nicht benutzen, während er vom Stromnetz getrennt ist, versetzen Sie ihn in den Ruhezustand.

Falls der Akku leer wird, während sich der Computer im Energiesparmodus befindet, gehen alle nicht gespeicherten Daten verloren. Eine Wiederherstellung des vorherigen Arbeitszustands ist dann nicht möglich. Um Datenverluste zu vermeiden, sollten Sie Ihre Daten regelmäßig speichern.

Modus	Beschreibung
Normaler Modus	Dies ist der normale Betriebszustand des Computers, während Sie ihn verwenden. In diesem Modus leuchtet die Netzkontrollleuchte grün.
Energiesparmodus	Im Energiesparmodus wird das LCD-Display ausgeschaltet. Die internen Speichergeräte und der Prozessor werden in einen Stromsparmodus versetzt. In diesem Modus blinkt die Netzkontrollleuchte langsam orangefarben. Der Computer wechselt aus dem Energiesparmodus schneller in den Normalbetrieb als aus dem Ruhezustand. Jedoch verbraucht der Computer im Energiesparmodus mehr Strom als im Ruhezustand.
Ruhezustand	Im Ruhezustand wird der aktuelle Status des Systems auf dem internen Speichergerät gespeichert und der Computer ausgeschaltet. Selbst wenn der Akku leer wird, gehen dann keine Daten verloren. In diesem Modus ist die Netzkontrollleuchte aus.

Energiesparmodus

So aktivieren Sie den Energiesparmodus

Klicken Sie auf **Start**, auf den Pfeil  neben der Schaltfläche **Herunterfahren** und auf **Energie sparen**.

So kehren Sie zum Normalmodus zurück

- Drücken Sie eine beliebige Taste.
- Drücken Sie am Computer die Ein-Aus-Taste.

! Wenn Sie die Ein-Aus-Taste länger als vier Sekunden gedrückt halten, wird Ihr Computer automatisch ausgeschaltet. Alle nicht gespeicherten Daten gehen dabei verloren.

Ruhezustand

So aktivieren Sie den Ruhezustand

Drücken Sie die Tastenkombination **Fn+F12**.

Sie können auch auf **Start**, auf den Pfeil neben der Schaltfläche **Herunterfahren** und auf **Ruhezustand** klicken.

!
Bewegen Sie Ihren Computer nicht, bevor die Netzkontrollleuchte erloschen ist.

So kehren Sie zum Normalmodus zurück

Drücken Sie die Ein-Aus-Taste.

!
Wenn Sie die Ein-Aus-Taste länger als vier Sekunden gedrückt halten, wird Ihr Computer automatisch ausgeschaltet.

Erhalten des optimalen Zustands Ihres Computers

Aktualisieren des Computers

Installieren Sie unbedingt mit den folgenden Anwendungen die neuesten Aktualisierungen auf Ihrem VAIO-Computer, damit ein effizientes und sicheres Arbeiten gewährleistet ist.

Sie werden von **VAIO Update** benachrichtigt, sobald neue Aktualisierungen im Internet verfügbar sind. Das Herunterladen und Installieren der Aktualisierungen erfolgt automatisch.

Windows Update

Klicken Sie auf **Start, Alle Programme** und **Windows Update**, und folgen Sie den Anweisungen auf dem Bildschirm.

VAIO Update

Klicken Sie auf **Start, Alle Programme, VAIO Care, VAIO-Software** (VAIO Software) und dann auf **VAIO Update**.



Der Computer muss mit dem Internet verbunden sein, damit Updates heruntergeladen werden können.

Verwenden der Antivirensoftware für Ihren Computer

Schützen Sie Ihren Computer mit der Antivirensoftware vor Computerviren.

Sie können Ihre Antivirensoftware auf dem neuesten Stand halten, indem Sie die Updates von der Website des Herstellers herunterladen und installieren. Ermitteln Sie, welche Antivirensoftware auf Ihrem Computer installiert ist, und führen Sie die folgenden Schritte durch, um die Antivirensoftware zu aktualisieren:



Der Computer muss mit dem Internet verbunden sein, damit Updates heruntergeladen werden können.

Trend Micro:

- 1 Klicken Sie auf **Start, Alle Programme, Trend Micro Titanium Maximum Security 2012** und dann auf **Trend Micro Titanium Maximum Security 2012**.
- 2 Folgen Sie den Anweisungen auf dem Bildschirm.

McAfee:

- 1 Klicken Sie auf **Start, Alle Programme, McAfee** und **McAfee Internet Security** oder **McAfee Total Protection**.
- 2 Folgen Sie den Anweisungen auf dem Bildschirm.

Norton Internet Security:

- 1 Klicken Sie auf **Start, Alle Programme, Norton Internet Security** und **LiveUpdate** oder **Norton Internet Security**.
- 2 Folgen Sie den Anweisungen auf dem Bildschirm.



Weitere Informationen finden Sie in der Online-Hilfe der Anwendung.



Je nachdem, welche Softwareversion auf Ihrem Computer installiert ist, kann sich die tatsächliche Vorgehensweise von den oben beschriebenen Schritten unterscheiden. Führen Sie in diesem Fall einfach die Anweisungen auf dem Bildschirm aus.

Verwenden von VAIO Care

Mit der Software **VAIO Care** können Sie die Leistung Ihres Computers überprüfen und optimieren, um einen optimalen Betriebszustand sicherzustellen. Starten Sie auch **VAIO Care**, wenn ein Problem mit Ihrem Computer auftritt. Sie können dann mit **VAIO Care** die geeigneten Schritte zur Behebung des Problems durchführen.

So starten Sie VAIO Care

Drücken Sie bei eingeschaltetem Computer die Taste **ASSIST**.



Drücken Sie nicht die Taste **ASSIST**, während sich der Computer im Ruhezustand befindet.



Weitere Informationen finden Sie in der Online-Hilfe der Software **VAIO Care**.

Wenn Sie bei ausgeschaltetem Computer die Taste **ASSIST** drücken, wird **VAIO Care Rescue** aufgerufen. Mit **VAIO Care Rescue** können Sie Ihren Computer bei einem Notfall (z. B. wenn Windows nicht mehr startet) wiederherstellen.

Arbeiten mit Ihrem VAIO-Computer

In diesem Abschnitt erfahren Sie, wie Sie Ihren VAIO-Computer optimal nutzen können.

- ❑ **Die Tastatur (Seite 34)**
- ❑ **Das Touchpad (Seite 37)**
- ❑ **Die Sondertasten (Seite 39)**
- ❑ **Die Funktion für den schnellen Internetzugriff (Seite 40)**
- ❑ **Die integrierte Kamera (Seite 42)**
- ❑ **Das optische Laufwerk (Seite 43)**
- ❑ **Memory Sticks (Seite 51)**
- ❑ **Andere Module/Speicherkarten (Seite 58)**
- ❑ **Einrichten einer Internetverbindung (Seite 62)**
- ❑ **Einrichten einer Netzwerkverbindung (LAN) (Seite 63)**
- ❑ **Einrichten einer Wireless LAN-Verbindung (Seite 64)**
- ❑ **BLUETOOTH-Funktion (Seite 69)**





Die Tastatur



Die Tastatur Ihres Computers verfügt jedoch über zusätzliche Tasten, mit denen modellspezifische Funktionen ausgeführt werden können.

Fn-Tastenkombinationen



Manche Tastaturfunktionen können erst nach dem Start des Betriebssystems verwendet werden.

Tastenkombination/Funktion	Beschreibung
Fn +  (F1): Touchpad-Funktion	Deaktivieren und Aktivieren des Touchpads.
Fn +  (F2): Stummschaltung	Ein- und Ausschalten der eingebauten Lautsprecher bzw. des angeschlossenen Kopfhörers.
Fn +  (F3/F4): Lautstärkeregelung	Einstellen der Lautstärke. Zum Erhöhen der Lautstärke halten Sie Fn+F4 gedrückt, oder drücken Sie zunächst Fn+F4 und dann ↑ oder → . Zum Verringern der Lautstärke halten Sie Fn+F3 gedrückt, oder drücken Sie zunächst Fn+F3 und dann ↓ oder ← .
Fn +  (F5/F6): Helligkeitsregelung	Einstellen der Helligkeit des LCD-Displays. Zum Erhöhen der Helligkeit halten Sie Fn+F6 gedrückt, oder drücken Sie zunächst Fn+F6 und dann ↑ oder → . Zum Verringern der Helligkeit halten Sie Fn+F5 gedrückt, oder drücken Sie zunächst Fn+F5 und dann ↓ oder ← .

Tastenkombination/Funktion	Beschreibung
Fn +  (F7): Bildschirmausgabe	<p>Umschalten zwischen Ausgabe auf LCD-Display und Ausgabe auf externem Anzeigegerät. Drücken Sie die Taste Enter, um das Ausgabegerät auszuwählen.</p> <p>! Wenn für die Bildschirmausgabe ein externes Anzeigegerät ausgewählt ist und Sie dessen Monitorkabel vom Computer abziehen, ist auf dem Bildschirm nichts mehr zu sehen. Halten Sie in diesem Fall die Taste Fn gedrückt, und drücken Sie zweimal die Taste F7. Drücken Sie danach die Taste Enter, um die Bildschirmausgabe zum LCD-Display des Computers umzuschalten.</p> <p>Die Verwendung mehrerer Monitore wird je nach angeschlossenem externem Anzeigegerät möglicherweise nicht unterstützt.</p>
Fn +  (F9/F10): Vergrößern/Verkleinern	<p>Ändern der Größe eines Bildes oder eines Dokuments in einer Anwendung. Um die Bildschirmanzeige zu verkleinern, drücken Sie die Tasten Fn+F9. Um die Bildschirmanzeige zu vergrößern, drücken Sie die Tasten Fn+F10. Weitere Informationen finden Sie in der Online-Hilfe zu VAIO Control Center.</p>
Fn +  (F12): Ruhezustand	<p>Im Ruhezustand verbraucht der Computer am wenigsten Energie. Durch diese Tastenkombination wird der Status des Systems und der angeschlossenen Peripheriegeräte auf dem internen Speichergerät gespeichert und anschließend der Computer ausgeschaltet. Sie brauchen dann nur die Ein-Aus-Taste zu drücken, um den gespeicherten Systemstatus wiederherzustellen und Ihre Arbeit fortzusetzen. Weitere Informationen zur Energieverwaltung finden Sie unter Verwenden der Stromsparmodi (Seite 27).</p>

Ändern der Einstellungen für die hintergrundbeleuchtete Tastatur



Manche Funktionen und Optionen sind nicht bei allen Computermodellen vorhanden.

Wenn Ihr Computer mit einer hintergrundbeleuchteten Tastatur ausgestattet ist, können Sie die Tastaturbeleuchtung so einstellen, dass sie entsprechend der Helligkeit der Umgebung automatisch ein- und ausgeschaltet wird.

Außerdem können Sie festlegen, dass die Hintergrundbeleuchtung ausgeschaltet wird, wenn Sie für einen bestimmten Zeitraum keine Taste drücken.

So ändern Sie die Einstellungen für die hintergrundbeleuchtete Tastatur

- 1 Klicken Sie auf **Start, Alle Programme** und **VAIO Control Center**.
- 2 Klicken Sie auf **Tastatur und Maus** (Keyboard and Mouse) und auf **Tastatur mit Hintergrundbeleuchtung** (Backlit Keyboard).



Die Lichtintensität der Umgebung wird durch den Umgebungslichtsensor gemessen. Wenn der Umgebungslichtsensor verdeckt ist, kann die Hintergrundbeleuchtung eingeschaltet werden.

Das Touchpad

Mit dem Touchpad können Sie wie mit einer Maus den Mauszeiger verschieben, Objekte auswählen und ziehen sowie einen Bildlauf durchführen.

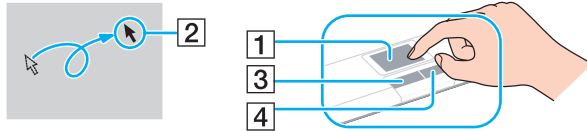

Aktion	Beschreibung
Zeigen	Bewegen Sie den Finger über das Touchpad (1), bis sich der Zeiger (2) über dem gewünschten Element oder Objekt befindet.
Klicken	Drücken Sie einmal die linke Taste (3).
Doppelklicken	Drücken Sie zweimal kurz nacheinander die linke Taste.
Rechtsklicken	Drücken Sie einmal die rechte Taste (4). Bei vielen Anwendungen wird dann ein Kontextmenü angezeigt.
Ziehen	Halten Sie die linke Taste gedrückt, und bewegen Sie den Finger über das Touchpad.
Bildlauf	Um einen vertikalen Bildlauf durchzuführen, bewegen Sie den Finger am rechten Rand des Touchpads nach oben oder unten. Um einen horizontalen Bildlauf durchzuführen, bewegen Sie den Finger am unteren Rand des Touchpads nach links oder rechts. Sobald der vertikale oder horizontale Bildlauf durchgeführt wird, können Sie Ihren Finger kreisförmig über das Touchpad bewegen, um den Bildlauf fortzusetzen, ohne den Finger vom Touchpad zu nehmen (die Bildlauffunktion ist nur bei Anwendungen verfügbar, die den Bildlauf über das Touchpad unterstützen).
Blättern	Bewegen Sie zwei Finger gerade und schnell über das Touchpad. Bei Webbrowsern oder Bildanzeigeprogrammen können Sie durch Bewegen nach links rückwärts und durch Bewegen nach rechts vorwärts blättern.
Zoomen	Bei manchen Programmen können Sie durch „Kneifen“ mit zwei Fingern die Zoomfunktion aktivieren. Wenn Sie die Finger öffnen, wird eine Vergrößerung durchgeführt, wenn Sie die Finger schließen, eine Verkleinerung.





Sie können das Touchpad mit der Tastenkombination **Fn+F1** deaktivieren und aktivieren. Die Touchpad-Einstellungen können mit **VAIO Control Center** geändert werden.



Schließen Sie unbedingt eine Maus an den Computer an, bevor Sie das Touchpad deaktivieren. Wenn Sie das Touchpad deaktivieren, obwohl keine Maus angeschlossen ist, können Sie für Zeigevorgänge nur die Tastatur verwenden.

Die Sondertasten

Ihr Computer ist mit Sondertasten ausgestattet, die Ihnen den Zugriff auf bestimmte Computerfunktionen erleichtern.

Sondertaste	Funktionen
ASSIST -Taste 	<p>Startet bei eingeschaltetem Computer die Software VAIO Care.</p> <p>Wenn der Computer ausgeschaltet ist, können Sie mit der Taste ASSIST die Software VAIO Care Rescue aufrufen. Mit VAIO Care Rescue können Sie Ihren Computer bei einem Notfall (z. B. wenn Windows nicht mehr startet) wiederherstellen. Weitere Informationen hierzu finden Sie unter Verwenden von VAIO Care (Seite 32).</p> <p>!</p> <p>Drücken Sie nicht die Taste ASSIST, während sich der Computer im Ruhezustand befindet.</p>
WEB -Taste 	<p>Wenn sich der Computer im Normalmodus befindet, wird beim Drücken der Taste WEB der standardmäßig zugewiesene Webbrowser gestartet.</p> <p>Wenn der Computer ausgeschaltet ist und Sie die Taste WEB drücken, wird die Funktion für den schnellen Internetzugriff aktiviert und der entsprechende Webbrowser gestartet. Weitere Informationen hierzu finden Sie unter Die Funktion für den schnellen Internetzugriff (Seite 40).</p> <p>!</p> <p>Wenn sich der Computer im Energiesparmodus oder Ruhezustand befindet, kann die Taste WEB nicht verwendet werden.</p>
VAIO -Taste 	<p>Führt die standardmäßig zugewiesene Funktion aus.</p> <p>Sie können die Standardbelegung mit VAIO Control Center ändern.</p>

Die Funktion für den schnellen Internetzugriff

Mit der Funktion für den schnellen Internetzugriff können Sie auf das Internet zugreifen, ohne zuerst das Betriebssystem Windows zu starten.

Aktivieren der Funktion für den schnellen Internetzugriff

Sie können die Funktion für den schnellen Internetzugriff nur aktivieren, wenn der Computer ausgeschaltet ist.

So aktivieren Sie die Funktion für den schnellen Internetzugriff

- 1 Drücken Sie am Computer die Taste **WEB**.
- 2 Führen Sie die Schritte im Assistenten zur Ersteinrichtung durch.
Nachdem Sie die Ersteinrichtung abgeschlossen haben, brauchen Sie nur die Taste **WEB** zu drücken, um den für die Funktion festgelegten Webbrowser zu starten.

Beenden der Funktion für den schnellen Internetzugriff

! Damit das Betriebssystem Windows geladen werden kann, muss zunächst die Funktion für den schnellen Internetzugriff beendet werden.

Führen Sie zum Beenden der Funktion für den schnellen Internetzugriff eine der folgenden Aktionen durch:

- Klicken Sie links unten auf dem Bildschirm auf das Symbol .
- Drücken Sie die Taste **WEB**.
- Drücken Sie die Ein-Aus-Taste des Computers.

Sie können detaillierte Informationen zum Verwenden oder zum Einschränken der Funktion für den schnellen Internetzugriff anzeigen, indem Sie rechts unten auf dem Bildschirm auf das Symbol  klicken.

Hinweise zur Funktion für den schnellen Internetzugriff

Während die Funktion für den schnellen Internetzugriff aktiviert ist, können Sie Folgendes nicht verwenden:

- Die **ASSIST**-Taste
- Alle Funktionstasten außer **F2**, **F3** und **F4** für Tastenkombinationen zusammen mit der **Fn**-Taste
- Die Tastenkombination **Fn+Scr Lk**
- Alle Anschlüsse außer Stromversorgungsanschluss, Netzwerkanschluss, USB-Anschlüsse und Kopfhörerbuchse
- Memory Stick Duo-Steckplatz und **SD**-Speicherkartensteckplatz

Die integrierte Kamera

Der Computer ist mit einer integrierten Kamera ausgestattet.

Mit einer Kommunikationssoftware, wie z. B. **Windows Live Messenger**, können Sie über das Internet Videoanrufe durchführen. Ausführliche Informationen zur Verwendung der Software finden Sie in der Online-Hilfe.



Die Kontrollanzeige für die integrierte Kamera leuchtet, wenn die integrierte Kamera verwendet wird.

Die auf Ihrem Computer installierte Software ist je nach Konfiguration Ihres Computers unterschiedlich.

So führen Sie einen Videoanruf mit Windows Live Messenger durch

- 1 Klicken Sie auf **Start, Alle Programme** und **Windows Live Messenger**.



Sie müssen sich bei **Windows Live Messenger** anmelden, um einen Videoanruf durchführen zu können.

So zeigen Sie Bilder über die integrierte Kamera an

- 1 Klicken Sie auf **Start, Alle Programme, ArcSoft Webcam Suite** und **WebCam Companion 4**.
- 2 Klicken Sie auf **Erfassen** (Capture).



Wenn das Bild nicht richtig aufzeichnet wird (z. B. Bildaussetzer auftreten), klicken Sie rechts oben im Hauptfenster auf die aktuelle Auflösungseinstellung, und wählen Sie eine niedrigere Auflösung aus.

Das optische Laufwerk

Ihr Computer ist mit einem optischen Laufwerk ausgestattet.



Die in diesem Abschnitt beschriebenen Funktionen und Optionen sind nicht bei allen Computermodellen verfügbar. Informationen zur Ausstattung Ihres Computers finden Sie in den technischen Daten.

So legen Sie eine Disc ein

- 1 Schalten Sie den Computer ein.
- 2 Drücken Sie die Auswurf-taste (1), um die Laufwerksschublade zu öffnen. Die Schublade wird ausgefahren.

- 3** Legen Sie eine Disc mit der Beschriftung nach oben in der Mitte der Schublade ein, und drücken Sie leicht darauf, bis sie einrastet.

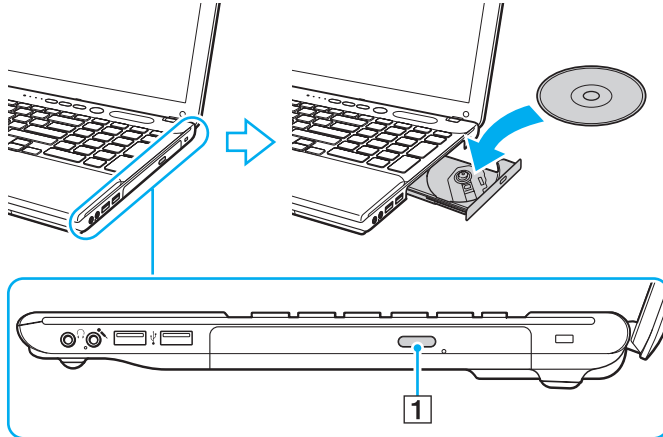

! Üben Sie keinen Druck auf die Laufwerksschublade aus. Halten Sie unbedingt die Unterseite der Schublade fest, wenn Sie Discs einlegen oder herausnehmen.

- 4** Schließen Sie die Schublade, indem Sie sie vorsichtig hineinschieben.

! Nehmen Sie auf keinen Fall die optische Disc heraus, während sich Ihr Computer in einem Stromsparmodus (Energiesparmodus oder Ruhezustand) befindet. Versetzen Sie den Computer unbedingt wieder in den Normalmodus, bevor Sie die Disc herausnehmen.

Unterstützte Discs

Je nach Modell, das Sie erworben haben, können Sie mit Ihrem Computer CD-, DVD- und Blu-ray Disc™-Medien lesen und beschreiben.

Der folgenden Tabelle können Sie entnehmen, welche Medien von den verschiedenen optischen Laufwerken unterstützt werden.

AB: abspielbar und beschreibbar
A: abspielbar, jedoch nicht beschreibbar
–: weder abspielbar noch beschreibbar

	CD-ROM	CD-R/RW	DVD-ROM	DVD-R/ RW	DVD+R/ RW	DVD+R DL (Double Layer)	DVD-R DL (Dual Layer)	DVD- RAM ^{*1 *2}	BD-ROM	BD-R/RE ^{*3 *4}
DVD SuperMulti-Laufwerk	A	AB ^{*6}	A	AB	AB	AB	AB	AB	–	–
Blu-ray Disc™-Laufwerk mit DVD SuperMulti	A	AB ^{*6}	A	AB	AB	AB	AB	AB	A	AB ^{*5}
Blu-ray Disc™-ROM-Laufwerk mit DVD SuperMulti	A	AB ^{*6}	A	AB	AB	AB	AB	AB	A	A

^{*1} Das DVD SuperMulti-Laufwerk Ihres Computers unterstützt keine DVD-RAM-Cartridge. Verwenden Sie Discs ohne Cartridge oder mit entfernbarer Cartridge.

^{*2} Das Schreiben von Daten auf DVD-RAM-Discs (2,6 GB), die der DVD-RAM-Version 1.0 entsprechen, wird nicht unterstützt. DVD-RAM-Discs Version 2.2/DVD-RAM-Discs Revision 5.0 mit 12-facher Geschwindigkeit werden nicht unterstützt.

^{*3} BD-RE-Discs im Format der Version 1.0 und Blu-ray Discs mit Cartridge werden vom Blu-ray Disc-Laufwerk des Computers nicht unterstützt.

^{*4} BDXL™ Discs werden nicht unterstützt.

^{*5} Das Schreiben von Daten auf BD-R-Discs der Version 1.1/1.2/1.3 (Discs mit einer Schicht und einer Kapazität von 25 GB, Discs mit zwei Schichten und einer Kapazität von 50 GB) und BD-RE-Discs der Version 2.1 (Discs mit einer Schicht und einer Kapazität von 25 GB, Discs mit zwei Schichten und einer Kapazität von 50 GB) wird unterstützt.

^{*6} Das Beschreiben von Ultra Speed CD-RW-Discs wird nicht unterstützt.

! Dieses Gerät ist für die Wiedergabe von Discs nach dem Compact Disc-Standard (CD-Standard) ausgelegt. Jedoch entsprechen DualDiscs und manche Musikdiscs, die mit Urheberrechtsschutztechniken codiert wurden, nicht dem CD-Standard. Daher sind diese Discs nicht mit dem Gerät kompatibel.

Lesen Sie vor dem Kauf von bespielten oder leeren Discs, die Sie mit Ihrem VAIO-Computer wiedergeben oder beschreiben möchten, unbedingt die Hinweise auf der Verpackung, und überprüfen Sie die Lese- und Schreibkompatibilität mit dem optischen Laufwerk des Computers. Sony garantiert NICHT die Kompatibilität der optischen VAIO-Laufwerke mit Discs, die nicht dem offiziellen „CD-Standard“, „DVD-Standard“ oder „Blu-ray Disc-Standard“ entsprechen. DIE VERWENDUNG INKOMPATIBLER DISCS KANN ZU EINER ERNSTHAFTEN BESCHÄDIGUNG IHRES VAIO-COMPUTERS ODER ZU SOFTWAREPROBLEMEN UND SYSTEMSTILLSTÄNDEN FÜHREN.

Wenn Sie Fragen zu den Disc-Formaten haben, wenden Sie sich an den Herausgeber der bespielten Disc bzw. an den Hersteller der beschreibbaren Disc.



Das Beschreiben von 8-cm-Discs wird nicht unterstützt.

! Für die durchgehende Wiedergabe urheberrechtlich geschützter Blu-ray Disc-Medien muss der AACs-Schlüssel aktualisiert werden. Zur Aktualisierung des AACs-Schlüssels ist eine Internetverbindung erforderlich.

Wie auch bei anderen Laufwerken für optische Medien können bestimmte Umstände eingeschränkte Kompatibilität zur Folge haben oder die Wiedergabe von Blu-ray Discs verhindern. VAIO-Computer unterstützen möglicherweise nicht die Wiedergabe von Filmen auf gepackten Medien, die bei hohen Bitraten in den Formaten AVC oder VC1 aufgezeichnet wurden.

Für manche DVD- und BD-ROM-Inhalte sind Regionseinstellungen erforderlich. Stimmen die Regionseinstellung und der Regionalcode der Disc nicht überein, ist keine Wiedergabe möglich.

Wenn das externe Anzeigegerät nicht der HDCP-Norm (High-bandwidth Digital Content Protection) entspricht, können Sie die Inhalte von urheberrechtlich geschützten Blu-ray Discs nicht wiedergeben.

Manche Inhalte beschränken die Videoausgabe auf das Standard-Definition-Format oder verhindern die analoge Videoausgabe. Wenn Sie Videosignale über eine digitale Verbindung (z. B. HDMI) ausgeben, raten wir dringend dazu, HDCP-kompatible Geräte zu verwenden, damit eine optimale Kompatibilität und Anzeigequalität sichergestellt ist.

Beenden Sie alle speicherresidenten Dienstprogramme, bevor Sie eine Disc abspielen oder beschreiben. Andernfalls kann es zu einer Fehlfunktion Ihres Computers kommen.

Hinweise zur Verwendung des optischen Laufwerks

Hinweise zum Beschreiben von Discs

- Verwenden Sie ausschließlich runde Discs. Verwenden Sie keine Discs mit einer anderen Form (Stern, Herz, Karte usw.), da das optische Laufwerk dadurch beschädigt werden könnte.
- Setzen Sie Ihren Computer keinen ruckartigen Bewegungen aus, während eine Disc vom optischen Laufwerk beschrieben wird.
- Stecken Sie das Netzkabel oder das Kabel des Netzgeräts auf keinen Fall ein oder aus, während eine Disc beschrieben wird.

Hinweise zum Abspielen von Discs

Beachten Sie folgende Empfehlungen, damit die optimale Wiedergabequalität Ihrer Discs gewährleistet ist:

- Audio-CDs, die mit CD-R- oder CD-RW-Datenträgern erstellt wurden, können möglicherweise nicht mit allen CD-Playern und optischen Computerlaufwerken abgespielt werden.
- DVDs mit dem Format DVD+R DL, DVD-R DL, DVD+R, DVD+RW, DVD-R, DVD-RW oder DVD-RAM können möglicherweise nicht mit allen DVD-Playern und optischen Computerlaufwerken abgespielt werden.
- Wenn Ihr Computer mit einem Blu-ray Disc-Laufwerk ausgestattet ist, können Sie Blu-ray Disc-Medien abspielen. Falls jedoch bestimmte Blu-ray Disc-Medien nicht abgespielt werden können oder der Computer während der Wiedergabe instabil wird, laden Sie mit **VAIO Update** die neuesten Updates für die Blu-ray Disc-Wiedergabesoftware herunter und installieren diese.
Informationen zur Verwendung von **VAIO Update** finden Sie unter **Aktualisieren des Computers (Seite 30)**.
- Bei manchen Systemkonfigurationen kann es zu Tonstörungen und/oder Bildaussetzern während der AVC HD-Wiedergabe kommen.
- Aktivieren Sie auf dem Computer keinen Energiesparmodus, während Sie eine Disc abspielen.
- Wenn Sie Blu-ray Disc-Medien auf Modellen mit dem Dynamic Hybrid Graphics System (AMD Radeon-Grafikkarte und Intel HD-Grafikchip) abspielen möchten, schalten Sie den Leistungsmodus von **PowerDVD BD** in **Energiesparend** (Power Saving) um.
Informationen zum Auswählen des Leistungsmodus finden Sie unter **Auswählen des Leistungsmodus (Seite 90)**.

Hinweise zu Regionalcodes

Die Discs oder Hüllen sind mit Regionalcodes versehen, die angeben, in welcher Region und mit welchem Playertyp die Wiedergabe möglich ist. Wenn der Regionalcode „all“ lautet, kann die betreffende Disc in den meisten Regionen abgespielt werden. Wenn der Regionalcode Ihres Landes bzw. Ihrer Region nicht mit dem aufgebrachten Regionalcode übereinstimmt, können Sie die Disc nicht mit Ihrem Computer wiedergeben.

Der folgenden Tabelle können Sie den Regionalcode für die verschiedenen Länder/Regionen entnehmen.

Land/Region	Regionalcode	Land/Region	Regionalcode	Land/Region	Regionalcode
Afrika	5	Australien*	4	China	6
Europa	2	Hongkong*	3	Indien*	5
Indonesien*	3	Japan*	2	Korea	3
Kuwait*	2	Malaysia*	3	Neuseeland*	4
Philippinen*	3	Russland	5	Saudi Arabien*	2
Singapur*	3	Südafrika*	2	Taiwan	3
Thailand*	3	Vereinigte Arabische Emirate*	2	Vietnam	3

* Das optische Laufwerk Ihres Computers ist nicht auf einen bestimmten Regionalcode eingestellt.

Wenn Sie auf Ihrem Computer zum ersten Mal einen DVD-Film abspielen möchten, führen Sie vor dem Einlegen die folgenden Schritte aus:

- 1 Klicken Sie auf **Start** und auf **Computer**.
- 2 Klicken Sie mit der rechten Maustaste auf das System des optischen Laufwerks, und wählen Sie **Eigenschaften**.
- 3 Klicken Sie auf die Registerkarte **Hardware**.
- 4 Wählen Sie Ihr optisches Laufwerk in der Liste **Alle Laufwerke** aus, und klicken Sie auf **Eigenschaften**.
- 5 Klicken Sie auf die Registerkarte **DVD-Region**.
- 6 Wählen Sie die gewünschte Region in der Liste aus, und klicken Sie auf **OK**.

! Der Regionalcode kann nicht beliebig oft geändert werden. Wenn Sie den zulässigen Höchstwert überschreiten, wird der zuletzt ausgewählte Regionalcode dem Laufwerk dauerhaft zugewiesen und kann nicht mehr geändert werden. Der Zähler für die Codeänderungen kann durch eine Neukonfiguration des Computers nicht zurückgesetzt werden.

Alle Probleme, die durch das Ändern des Regionalcodes des Laufwerks entstehen, werden nicht von der Garantie abgedeckt.

Abspielen von Discs

So spielen Sie eine Disc ab

- 1 Legen Sie eine Disc in das optische Laufwerk ein.

! Schließen Sie vor dem Abspielen das Netzgerät an den Computer an, und beenden Sie alle Softwareanwendungen, die aktuell ausgeführt werden.

- 2 Wenn nicht automatisch ein Fenster geöffnet wird, klicken Sie auf **Start, Alle Programme** und auf die Software, mit der Sie die Disc abspielen möchten.
Anleitungen zur Verwendung der Software finden Sie in der Online-Hilfe.

Kopieren von Dateien auf Discs

So kopieren Sie Dateien auf eine Disc

- 1 Legen Sie eine beschreibbare Disc in das optische Laufwerk ein.

! Schließen Sie vor dem Kopieren das Netzgerät an den Computer an, und beenden Sie alle Softwareanwendungen, die aktuell ausgeführt werden.

- 2 Wenn nicht automatisch ein Fenster geöffnet wird, klicken Sie auf **Start, Alle Programme** und auf die Brennsoftware, mit der Sie die Dateien auf die Disc kopieren möchten.
Anleitungen zur Verwendung der Software finden Sie in der Online-Hilfe.

Memory Sticks

Der Memory Stick ist ein kompaktes, mobiles und vielseitiges IC-Aufnahmemedium, das speziell für den Austausch und die gemeinsame Nutzung digitaler Daten mit kompatiblen Geräten (z. B. Digitalkameras und Mobiltelefone) ausgelegt ist. Memory Sticks eignen sich auch als externe Datenspeicher, da sie austauschbar sind.

Vor Verwendung von Memory Sticks

Der Memory Stick Duo-Steckplatz Ihres Computers unterstützt die folgenden Medien:

- Memory Stick Duo
- Memory Stick PRO Duo
- Memory Stick PRO-HG Duo

! Der Computer unterstützt nur Memory Sticks im Duo-Format und nicht Memory Sticks im Standardformat.



In den Memory Stick Duo-Steckplatz können auch **SD**-Speicherkarten eingesetzt werden.

Die neuesten Informationen zu Memory Sticks finden Sie auf der Website <http://www.sony.net/memorycard/>.

Einsetzen und Herausnehmen eines Memory Stick

So setzen Sie einen Memory Stick ein

- 1 Suchen Sie nach dem Memory Stick Duo-Steckplatz.
- 2 Halten Sie den Memory Stick so, dass der Pfeil in Richtung des Steckplatzes zeigt.
- 3 Schieben Sie den Memory Stick vorsichtig in den Steckplatz, bis er einrastet.
Drücken Sie das Speichermedium nicht mit Gewalt in den Steckplatz.

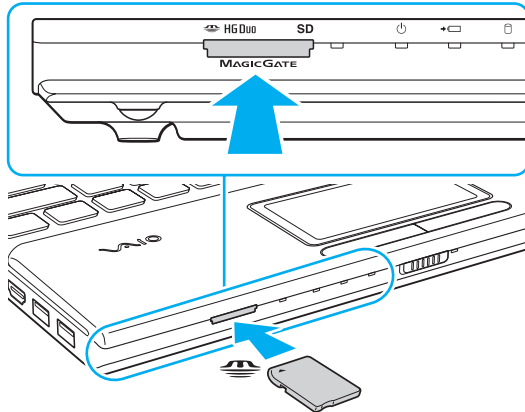



Wenn sich der Memory Stick nicht leicht einsetzen lässt, nehmen Sie ihn vorsichtig heraus, und vergewissern Sie sich, dass der Pfeil in Richtung Computer zeigt.

Wenn Sie zum ersten Mal einen Memory Stick in den Steckplatz einsetzen, werden Sie möglicherweise aufgefordert, eine Treibersoftware zu installieren. Installieren Sie in diesem Fall die Software entsprechend den angezeigten Anweisungen.

Der Memory Stick wird automatisch vom System erkannt, und danach wird sein Inhalt angezeigt. Wenn nicht automatisch ein Fenster geöffnet wird, klicken Sie auf **Start, Computer**, und doppelklicken Sie auf das Memory Stick-Symbol.

Das Memory Stick-Symbol wird im Fenster **Computer** angezeigt, wenn ein Memory Stick in den Steckplatz eingesetzt ist.



Setzen Sie unbedingt Memory Stick Micro-Speichermedien (M2) in einen M2 Duo-Adapter ein. Falls Sie die Speichermedien ohne den Adapter direkt in den Memory Stick Duo-Steckplatz einsetzen, können Sie sie unter Umständen nicht wieder herausnehmen.

So nehmen Sie einen Memory Stick heraus

! Nehmen Sie den Memory Stick auf keinen Fall heraus, während die Kontrollanzeige für Speicherkartenzugriffe leuchtet. Andernfalls können Daten verloren gehen. Das Übertragen großer Datenmengen kann längere Zeit dauern. Überprüfen Sie daher erst, ob die Kontrollanzeige erloschen ist, bevor Sie den Memory Stick herausnehmen.

- 1 Suchen Sie nach dem Memory Stick Duo-Steckplatz.
- 2 Vergewissern Sie sich, dass die Kontrollanzeige für den Speicherkartenzugriff nicht leuchtet.
- 3 Drücken Sie den Memory Stick leicht in den Steckplatz, damit er freigegeben wird.
Der Memory Stick kommt ein Stück heraus.
- 4 Ziehen Sie den Memory Stick aus dem Steckplatz heraus.

! Nehmen Sie Memory Sticks immer vorsichtig heraus, damit sie nicht unerwartet herausschnellen.

Formatieren eines Memory Stick

So formatieren Sie einen Memory Stick

Memory Sticks werden formatiert ausgeliefert und können sofort verwendet werden.

Wenn Sie ein Speichermedium mit Ihrem Computer neu formatieren möchten, gehen Sie wie folgt vor.



Formatieren Sie den Memory Stick unbedingt mit einem Gerät, das diese Medien unterstützt.

Beim Formatieren des Memory Stick werden alle darauf gespeicherten Daten gelöscht. Vergewissern Sie sich vor dem Formatieren, dass das Speichermedium keine wertvollen Daten enthält.

Nehmen Sie den Memory Stick nicht aus dem Steckplatz heraus, während er formatiert wird. Dies könnte Funktionsstörungen verursachen.

- 1 Suchen Sie nach dem Memory Stick Duo-Steckplatz.
- 2 Schieben Sie den Memory Stick vorsichtig in den Steckplatz, bis er einrastet.
- 3 Klicken Sie auf **Start** und auf **Computer**.
- 4 Klicken Sie mit der rechten Maustaste auf das Memory Stick-Symbol, und wählen Sie **Formatieren**.
- 5 Klicken Sie auf **Gerätestandards wiederherstellen**.



Die Größe der Zuordnungseinheit und das Dateisystem können sich ändern.

Wählen Sie in der Dropdown-Liste **Dateisystem** nicht den Eintrag **NTFS** aus, da dies Funktionsstörungen verursachen könnte.



Für den Formatierungsvorgang ist weniger Zeit erforderlich, wenn Sie unter **Formatierungsoptionen** die Option **Schnellformatierung** aktivieren.

- 6 Klicken Sie auf **Starten**.
- 7 Folgen Sie den Anweisungen auf dem Bildschirm.

! Je nach Memory Stick-Typ kann das Formatieren länger dauern.

Hinweise zur Verwendung von Memory Sticks

- ❑ Ihr Computer wurde mit im Juni 2011 erhältlichen Speichermedien der Marke „Memory Stick“ von Sony mit einer Speicherkapazität von bis zu 32 GB getestet und für kompatibel befunden. Die Kompatibilität mit allen Memory Sticks kann jedoch nicht gewährleistet werden.
- ❑ Achten Sie beim Einsetzen des Memory Stick in den Steckplatz darauf, dass der Pfeil in die richtige Richtung zeigt. Wenn sich der Memory Stick nicht leicht einsetzen lässt, drücken Sie ihn auf keinen Fall mit Gewalt in den Steckplatz. Ihr Computer oder der Memory Stick könnte sonst beschädigt werden.
- ❑ Gehen Sie beim Einsetzen und Herausnehmen von Memory Sticks vorsichtig vor. Wenden Sie beim Einsetzen oder Herausnehmen keine Gewalt an.
- ❑ Beim Einsetzen eines Memory Stick mit mehreren Konvertierungsadaptern ist die Kompatibilität nicht gewährleistet.
- ❑ „MagicGate“ ist die allgemeine Bezeichnung für die von Sony entwickelte Urheberrechtsschutztechnik. Verwenden Sie einen Memory Stick mit dem Logo „MagicGate“, um diese Funktion nutzen zu können.
- ❑ Mit Ausnahme für den persönlichen Gebrauch verbieten die Urheberrechtsgesetze die Verwendung von Audio- und/oder Bilddaten, die ohne vorherige Genehmigung des Urheberrechtinhabers aufgenommen wurden. Entsprechend dürfen Memory Stick-Speichermedien mit solchen urheberrechtlich geschützten Daten nur im Rahmen der rechtlichen Bestimmungen verwendet werden.
- ❑ Setzen Sie immer nur eine Speicherkarte in den Steckplatz ein. Wird das Speichermedium nicht ordnungsgemäß eingesetzt, können sowohl der Computer als auch das Speichermedium selbst beschädigt werden.

Andere Module/Speicherkarten

SD-Speicherkarten

Ihr Computer ist mit einem Steckplatz für **SD**-Speicherkarten ausgestattet. Sie können über diesen Steckplatz Daten mit Digitalkameras, Camcordern, Musik-Playern und anderen Audio-/Videogeräten austauschen.

Vor Verwendung von SD-Speicherkarten

Folgende Speicherkarten werden vom **SD**-Speicherkartensteckplatz des Computers unterstützt:

- SD-Speicherkarte
- SDHC-Speicherkarte
- SDXC-Speicherkarte



In den **SD**-Speicherkartensteckplatz können auch Memory Stick Duo-Speichermedien eingesetzt werden.

Die neuesten Informationen zu kompatiblen Speicherkarten finden Sie auf der entsprechenden Support-Website (siehe **Weitere Informationen zu Ihrem VAIO-Computer (Seite 5)**).

So setzen Sie eine SD-Speicherkarte ein

- 1 Suchen Sie nach dem **SD**-Speicherkartensteckplatz.
- 2 Halten Sie die SD-Speicherkarte so, dass der Pfeil in Richtung des Steckplatzes zeigt.
- 3 Schieben Sie die SD-Speicherkarte vorsichtig in den Steckplatz, bis sie einrastet.
Drücken Sie die Karte nicht mit Gewalt in den Steckplatz.

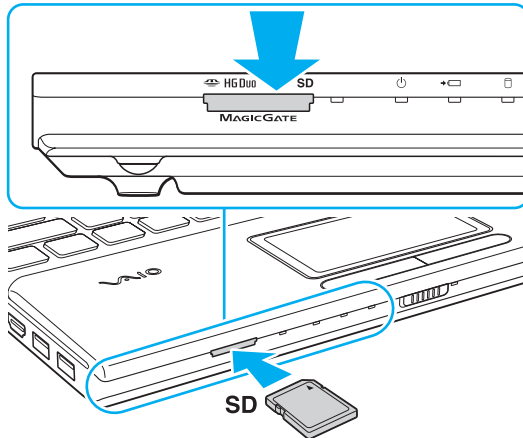

Wenn Sie zum ersten Mal eine SD-Speicherkarte in den Steckplatz einsetzen, werden Sie möglicherweise aufgefordert, eine Treibersoftware zu installieren. Installieren Sie in diesem Fall die Software entsprechend den angezeigten Anweisungen.

Das Symbol für die SD-Speicherkarte wird im Fenster **Computer** angezeigt, wenn diese in den Steckplatz eingesetzt ist.

So nehmen Sie eine SD-Speicherkarte heraus

- 1 Suchen Sie nach dem **SD**-Speicherkartensteckplatz.
- 2 Vergewissern Sie sich, dass die Kontrollanzeige für den Speicherkartenzugriff nicht leuchtet.
- 3 Drücken Sie die SD-Speicherkarte leicht in den Steckplatz, damit sie freigegeben wird.
Die SD-Speicherkarte kommt ein Stück heraus.
- 4 Ziehen Sie die SD-Speicherkarte aus dem Steckplatz heraus.

Hinweise zur Verwendung von Speicherkarten

Allgemeine Hinweise zu Speicherkarten

- ❑ Verwenden Sie ausschließlich Speicherkarten, die mit Ihrem Computer kompatibel sind.
- ❑ Vergewissern Sie sich vor dem Einsetzen einer Speicherkarte in den Steckplatz, dass der Pfeil in die richtige Richtung zeigt. Wenn sich die Speicherkarte nicht leicht einsetzen lässt, drücken Sie sie auf keinen Fall mit Gewalt in den Steckplatz. Ihr Computer oder die Speicherkarte könnte sonst beschädigt werden.
- ❑ Gehen Sie beim Einsetzen und Herausnehmen von Speicherkarten vorsichtig vor. Wenden Sie beim Einsetzen oder Herausnehmen keine Gewalt an.
- ❑ Nehmen Sie die Speicherkarte auf keinen Fall heraus, wenn die Kontrollanzeige für Speicherkartenzugriffe leuchtet. Andernfalls können Daten verloren gehen.
- ❑ Versuchen Sie auf keinen Fall, eine Speicherkarte oder einen Speicherkartenadapter eines anderen Typs in den Speicherkartensteckplatz einzusetzen. Inkompatible Speicherkarten bzw. inkompatible Speicherkartenadapter lassen sich nur schwer aus dem Schacht herausnehmen, sodass der Computer beschädigt werden könnte.
- ❑ Setzen Sie immer nur eine Speicherkarte in den Steckplatz ein. Wird das Speichermedium nicht ordnungsgemäß eingesetzt, können sowohl der Computer als auch das Speichermedium selbst beschädigt werden.

Hinweise zu SD-Speicherkarten

- ❑ Der Computer wurde nur mit den gebräuchlichsten im Juni 2011 erhältlichen Speicherkarten getestet und mit diesen für kompatibel befunden. Die Kompatibilität mit allen Speicherkarten kann jedoch nicht gewährleistet werden.
- ❑ SD-Speicherkarten (bis zu 2 GB), SDHC-Speicherkarten (bis zu 32 GB) und SDXC-Speicherkarten (bis zu 64 GB) wurden mit Ihrem Computer getestet und für kompatibel befunden.
- ❑ Manche Typen von SD-Speicherkarten, wie z. B. die für sehr hohe Übertragungsgeschwindigkeiten ausgelegten UHS-Speicherkarten (Ultra High Speed), können bei Dauerzugriffen extrem heiß werden. Lassen Sie in diesem Fall die Speicherkarte erst abkühlen, bevor Sie sie herausnehmen.

Einrichten einer Internetverbindung

Bevor Sie auf das Internet zugreifen können, müssen Sie ein Konto bei einem Internetprovider einrichten und die zum Herstellen der Verbindung erforderlichen Geräte konfigurieren.

Je nach Provider werden die folgenden Verbindungsdienste angeboten:

- FTTH (Fiber to the Home)
- DSL (Digital Subscriber Line)
- Kabelmodem
- Satellit
- Einwählverbindung

Nähere Informationen zu den für den Internetzugang benötigten Geräten und zum Verbinden Ihres Computers mit dem Internet erhalten Sie bei Ihrem Internetprovider.



Wenn Sie die Verbindung mit dem Internet über die Wireless LAN-Funktion herstellen möchten, müssen Sie ein Wireless LAN-Netzwerk einrichten. Weitere Informationen hierzu finden Sie unter **Einrichten einer Wireless LAN-Verbindung (Seite 64)**.



Wenn Sie mit Ihrem Computer auf das Internet zugreifen, müssen Sie zum Schutz vor Online-Angriffen (z. B. Viren und Trojaner) unbedingt die entsprechenden Sicherheitsvorkehrungen treffen.

Je nach Servicevertrag mit Ihrem Provider müssen Sie möglicherweise ein externes Modemgerät (z. B. ein USB-Telefonmodem, DSL-Modem oder Kabelmodem) an den Computer anschließen, um eine Verbindung mit dem Internet herzustellen. Ausführliche Informationen zur Verbindungseinrichtung und Modemkonfiguration finden Sie im Handbuch zum Modem.

Einrichten einer Netzwerkverbindung (LAN)

Sie können Ihren Computer über ein Netzkabel mit einem Netzwerk des Typs 100BASE-T/100BASE-TX/10BASE-T verbinden. Verbinden Sie das eine Ende des Netzkabels (gesondert erhältlich) mit dem Netzwerkanschluss des Computers und das andere Ende mit einem Netzwerkgerät. Informationen zu den für den Netzwerkzugriff erforderlichen Einstellungen und Geräten erhalten Sie von Ihrem Netzwerkadministrator.

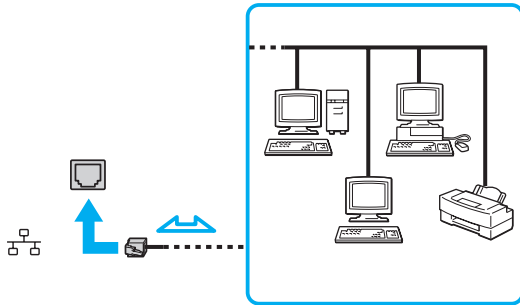

Ihr Computer lässt sich bereits mit den Standardeinstellungen an ein Netzwerk anschließen.



Schließen Sie auf keinen Fall ein Telefonkabel an den Netzwerkanschluss des Computers an. Wenn der Netzwerkanschluss mit den unten genannten Telefonleitungen verbunden wird, kann es aufgrund der starken elektrischen Ströme zu Beschädigungen, Überhitzungen und Bränden kommen.

- Gegensprechanlagen oder Büroanlagen mit mehreren Leitungen
- Leitungen des öffentlichen Telefonnetzes
- Nebenstellenanlagen

Einrichten einer Wireless LAN-Verbindung

Über die Wireless LAN-Funktion (WLAN) können Sie Ihren Computer drahtlos mit einem Netzwerk verbinden.



WLAN arbeitet nach den in der folgenden Tabelle beschriebenen Standards IEEE 802.11a/b/g/n, die den Typ der verwendeten Technologie definieren. Informationen zur Ausstattung Ihres Computers finden Sie in den technischen Daten.

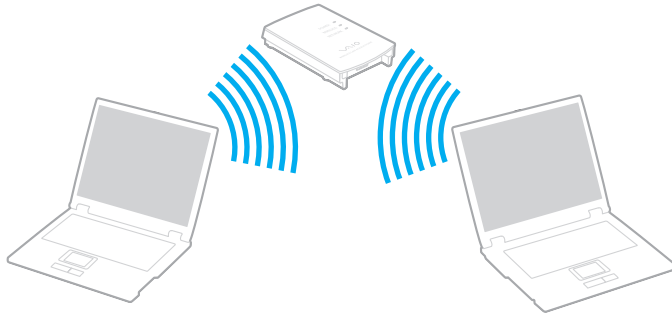

WLAN-Standard	Frequenzband	Bemerkungen
IEEE 802.11a	5 GHz	Nur bei Modellen verfügbar, die den Standard IEEE 802.11a/b/g/n unterstützen.
IEEE 802.11b/g	2,4 GHz	Der Standard IEEE 802.11g ermöglicht höhere Übertragungsgeschwindigkeiten als der Standard IEEE 802.11b.
IEEE 802.11n	5 GHz/2,4 GHz	Auf Modellen, die den Standard IEEE 802.11b/g/n unterstützen, kann nur das 2,4-GHz-Band verwendet werden.

Hinweise zur WLAN-Funktion

Allgemeine Hinweise zur WLAN-Funktion

- ❑ In einigen Ländern oder Regionen kann die Verwendung von WLAN-Produkten durch entsprechende Gesetze oder Verordnungen eingeschränkt sein (z. B. Beschränkung der Kanalanzahl).
- ❑ Die Standards IEEE 802.11a und IEEE 802.11n stehen nicht für Ad-hoc-Netzwerke zur Verfügung.
- ❑ Das 2,4-GHz-Band, mit dem WLAN-Geräte arbeiten, wird von verschiedenen Geräten verwendet. WLAN-Geräte nutzen zwar eine Technologie zur Minimierung von Störungen durch andere Geräte, die dasselbe Band verwenden, es kann aber dennoch zu einer Verringerung der Kommunikationsgeschwindigkeit und -reichweite sowie zu Unterbrechungen der Funkverbindung kommen.
- ❑ Die Kommunikationsgeschwindigkeit und die Reichweite hängen von den folgenden Bedingungen ab:
 - ❑ Abstand zwischen den kommunizierenden Geräten
 - ❑ Vorhandensein von Hindernissen zwischen den Geräten
 - ❑ Gerätekonfiguration
 - ❑ Übertragungs-/Empfangsbedingungen
 - ❑ Umgebung (einschließlich dem Vorhandensein von Wänden und deren Beschaffenheit)
 - ❑ Verwendete Software
- ❑ Die Kommunikation kann bei schlechten Übertragungs-/Empfangsbedingungen unterbrochen werden.
- ❑ Die tatsächliche Übertragungsgeschwindigkeit kann langsamer als die auf dem Computer angezeigte Geschwindigkeit sein.
- ❑ Wenn Sie WLAN-Geräte mit unterschiedlichen Standards, die dasselbe Frequenzband nutzen, im selben drahtlosen Netzwerk verwenden, kann die Kommunikationsgeschwindigkeit aufgrund von Funkstörungen herabgesetzt werden. Daher verringern WLAN-Geräte in diesen Fällen automatisch die Kommunikationsgeschwindigkeit, um die fehlerfreie Kommunikation sicherzustellen. Wenn die Kommunikationsgeschwindigkeit nicht so hoch wie erwartet ist, kann eine Umschaltung des Funkkanals am Zugriffspunkt zu einer Verbesserung führen.

Hinweise zur Datenverschlüsselung

Der WLAN-Standard definiert die Verschlüsselungsmethoden Wired Equivalent Privacy (WEP, ein Sicherheitsprotokoll), Wi-Fi Protected Access 2 (WPA2) und Wi-Fi Protected Access (WPA). Sowohl WPA2 als auch WPA wurden gemeinsam von IEEE und Wi-Fi Alliance vorgeschlagen. Bei beiden handelt es sich um Definitionen der Standards zur Verbesserung des Datenschutzes und der Zugriffskontrolle für bestehende Wi-Fi-Netzwerke. WPA ist mit der Spezifikation IEEE 802.11i aufwärtskompatibel. Es verwendet zusätzlich zu der Benutzerauthentifizierung durch 802.1X und EAP (Extensible Authentication Protocol) die erweiterte Datenverschlüsselung TKIP (Temporal Key Integrity Protocol). Durch die Datenverschlüsselung wird die anfällige drahtlose Verbindung zwischen den Clients und Zugriffspunkten geschützt. Darüber hinaus gibt es noch andere typische LAN-Sicherheitsmechanismen für den Datenschutz, wie beispielsweise Passwortschutz, durchgängige Verschlüsselung, virtuelle private Netzwerke und Authentifizierung. WPA2, die zweite Generation von WPA, bietet verbesserte Datensicherheit und Netzwerkzugriffssteuerung und wurde außerdem zum Schutz aller Versionen von 802.11-Geräten entworfen, einschließlich den Standards 802.11b, 802.11a, 802.11g und 802.11n (mit mehreren Frequenzbändern und mehreren Modi). Darüber hinaus beruht WPA2 auf dem verabschiedeten IEEE 802.11i-Standard und bietet somit behördengerechte Sicherheit, da der AES-Verschlüsselungsalgorithmus verwendet wird, der National Institute of Standards and Technology (NIST) FIPS 140-2 entspricht, und eine Authentifizierung auf 802.1X-Basis zum Einsatz kommt. WPA2 ist mit WPA abwärtskompatibel.



Herstellen einer WLAN-Verbindung

Sie müssen zunächst eine WLAN-Verbindung zwischen Ihrem Computer und einem Zugriffspunkt (gesondert erhältlich) herstellen. Die entsprechenden Informationen finden Sie im **Windows-Hilfe und Support**. Falls Sie weitere Hilfestellungen zum Einrichten eines WLANs benötigen, klicken Sie auf **Start, Alle Programme** und **VAIO Easy Connect** und folgen Sie anschließend den Anweisungen des Bildschirms **Einfache Einrichtung der Internetverbindung**.



Informationen zum Auswählen des Kanals für den Zugriffspunkt finden Sie im zugehörigen Handbuch.

So stellen Sie eine WLAN-Verbindung her

- 1 Vergewissern Sie sich, dass ein Zugriffspunkt eingerichtet wurde.
Weitere Informationen dazu finden Sie in der Bedienungsanleitung des Zugriffspunkts.
- 2 Schalten Sie den Schalter **WIRELESS** ein.
- 3 Klicken Sie auf **Start, Alle Programme** und **VAIO Smart Network**, oder klicken Sie in der Taskleiste auf das Symbol für **VAIO Smart Network** .
- 4 Klicken Sie im Fenster **VAIO Smart Network** neben der Option **Drahtlos-LAN** (Wireless LAN) auf den Schalter, damit sich dieser in der Stellung **On** befindet.
Vergewissern Sie sich, dass die **WIRELESS**-Anzeige leuchtet.
- 5 Klicken Sie in der Taskleiste auf eines der Symbole  oder .
- 6 Wählen Sie den gewünschten Zugriffspunkt aus, und klicken Sie auf **Verbinden**.



Die Wi-Fi Direct-Funktion kann verwendet werden, wenn im Fenster **VAIO Smart Network** der Eintrag **Wi-Fi Direct** angezeigt wird. Ausführliche Informationen finden Sie in der Hilfedatei zu **VAIO Smart Network**.

Beenden der WLAN-Kommunikation

So beenden Sie die WLAN-Kommunikation

Klicken Sie im Fenster **VAIO Smart Network** neben der Option **Drahtlos-LAN** (Wireless LAN) auf den Schalter, damit sich dieser in der Stellung **Off** befindet.

! Wenn Sie während des Zugriffs auf entfernte Dokumente, Dateien oder Ressourcen die WLAN-Funktion ausschalten, kann es zu einem Datenverlust kommen.

BLUETOOTH-Funktion

Sie können über BLUETOOTH® eine drahtlose Verbindung zwischen Ihrem Computer und anderen Geräten, die diese Technologie unterstützen (z. B. andere Computer oder Mobiltelefone), herstellen. Sie können dann Daten zwischen diesen Geräten über Entfernungen von bis zu 10 m im freien Raum drahtlos übertragen.

BLUETOOTH-Sicherheit

Die BLUETOOTH-Funktechnologie verwendet eine Authentifizierungsfunktion, durch die Sie bestimmen können, mit wem Sie kommunizieren. Mithilfe dieser Funktion können Sie den Zugriff anonymer BLUETOOTH-Geräte auf Ihren Computer verhindern.

Bei der erstmaligen Kommunikation zwischen zwei BLUETOOTH-Geräten sollte ein gemeinsamer Hauptschlüssel (ein für die Authentifizierung erforderliches Kennwort) für beide zu registrierenden Geräte festgelegt werden. Nachdem ein Gerät registriert ist, braucht der Hauptschlüssel nicht mehr eingegeben zu werden.



Der Hauptschlüssel kann für jedes Gerät unterschiedlich sein, muss aber auf beiden Seiten übereinstimmen.

Für bestimmte Geräte (z. B. eine Maus) kann kein Hauptschlüssel eingegeben werden.

Kommunizieren mit einem anderen BLUETOOTH-Gerät

Sie können eine drahtlose Verbindung zwischen Ihrem Computer und einem BLUETOOTH-Gerät, wie z. B. einem anderen Computer, einem Mobiltelefon, einem PDA, einem Kopfhörer, einer Maus oder einer Digitalkamera, herstellen.



So kommunizieren Sie mit einem anderen BLUETOOTH-Gerät

Um mit einem anderen BLUETOOTH-Gerät zu kommunizieren, müssen Sie zuerst die BLUETOOTH-Funktion einrichten. Die entsprechenden Informationen finden Sie in **Windows-Hilfe und Support**.

- 1 Schalten Sie den Schalter **WIRELESS** ein.
- 2 Klicken Sie auf **Start, Alle Programme** und **VAIO Smart Network**, oder klicken Sie in der Taskleiste auf das Symbol für **VAIO Smart Network** .
- 3 Klicken Sie im Fenster **VAIO Smart Network** neben der Option **BLUETOOTH** auf den Schalter, damit sich dieser in der Stellung **On** befindet.
Vergewissern Sie sich, dass die **WIRELESS**-Anzeige leuchtet.

Beenden der BLUETOOTH-Kommunikation

So beenden Sie die BLUETOOTH-Kommunikation

- 1 Schalten Sie das BLUETOOTH-Gerät aus, das mit dem Computer kommuniziert.
- 2 Klicken Sie im Fenster **VAIO Smart Network** neben der Option **BLUETOOTH** auf den Schalter, damit sich dieser in der Stellung **Off** befindet.

Hinweise zu BLUETOOTH

- ❑ Die Geschwindigkeit der Datenübertragung hängt von den folgenden Bedingungen ab:
 - ❑ Hindernisse, wie z. B. Wände, zwischen den Geräten
 - ❑ Abstand zwischen den Geräten
 - ❑ Beschaffenheit der Wände
 - ❑ Nähe zu Mikrowellengeräten und schnurlosen Telefonen
 - ❑ Störungen durch Funkwellen und andere Umwelteinflüsse
 - ❑ Gerätekonfiguration
 - ❑ Softwareanwendung
 - ❑ Betriebssystem
 - ❑ Gleichzeitige Verwendung der WLAN- und BLUETOOTH-Funktion auf Ihrem Computer
 - ❑ Größe der zu übertragenden Datei
- ❑ Bei der Übertragung großer Dateien kann es aufgrund der Einschränkungen des BLUETOOTH-Standards zu Problemen durch elektromagnetische Störungen kommen.
- ❑ Alle BLUETOOTH-Geräte müssen zertifiziert sein, damit die Einhaltung der relevanten Standards gewährleistet ist. Selbst wenn alle Standards erfüllt sind, können Leistung, Spezifikationen und Betriebsverfahren einzelner Geräte unterschiedlich sein. In manchen Situationen ist eventuell kein Datenaustausch möglich.
- ❑ Wenn Sie Videos auf dem Computer abspielen und die Audioausgabe über ein verbundenes BLUETOOTH-Gerät erfolgt, kann es zu dazu kommen, dass die Video- und die Audiodaten nicht mehr synchron sind. Dabei handelt es sich aber um eine Einschränkung der BLUETOOTH-Technologie und nicht um eine Funktionsstörung.

- ❑ Das 2,4-GHz-Band, mit dem BLUETOOTH- oder WLAN-Geräte arbeiten, wird von verschiedenen Geräten verwendet. BLUETOOTH-Geräte nutzen zwar eine Technologie zur Minimierung von Störungen durch andere Geräte, die dasselbe Band verwenden, es kann aber dennoch zu einer Verringerung der Kommunikationsgeschwindigkeit und -reichweite sowie zu Unterbrechungen der Funkverbindung kommen.
- ❑ Die BLUETOOTH-Funktion kann u. U. nicht mit bestimmten Geräten und Softwareversionen anderer Hersteller verwendet werden.
- ❑ Wenn Sie mehrere BLUETOOTH-Geräte mit dem Computer verbinden, kann es zu Kanalüberlastungen und dadurch zu einer geringeren Leistung der Geräte kommen. Dabei handelt es sich aber um eine Einschränkung der BLUETOOTH-Technologie und nicht um eine Funktionsstörung.
- ❑ Wenn die BLUETOOTH-Geräte, mit denen Sie kommunizieren möchten, BLUETOOTH-High-Speed-Technologie unterstützen, können Sie eine Hochgeschwindigkeitsverbindung herstellen. Aktivieren Sie dazu auf Ihrem Computer sowohl die WLAN- als auch die BLUETOOTH-Funktion.



Informationen zur Ausstattung Ihres Computers finden Sie in den technischen Daten.

Peripheriegeräte

Dieser VAIO-Computer ist mit verschiedenen Anschlussmöglichkeiten für externe Geräte ausgestattet. In diesem Kapitel wird beschrieben, wie Sie die zusätzliche Funktionalität solcher Peripheriegeräte nutzen.

- Anschließen externer Lautsprecher oder Kopfhörer (Seite 76)**
- Anschließen eines externen Anzeigegeräts (Seite 77)**
- Auswählen des Anzeigemodus (Seite 83)**
- Arbeiten mit mehreren Monitoren (Seite 84)**
- Anschließen eines externen Mikrofons (Seite 86)**
- Anschließen eines USB-Geräts (Seite 87)**

Anschließen externer Lautsprecher oder Kopfhörer

Sie können externe Audioausgabegeräte (gesondert erhältlich), wie beispielsweise Lautsprecher oder Kopfhörer, an Ihren Computer anschließen.

So schließen Sie externe Lautsprecher an



Stellen Sie sicher, dass die externen Lautsprecher zur Verwendung mit Computern geeignet sind.



Verringern Sie die Lautstärke, bevor Sie die externen Lautsprecher einschalten.

Schließen Sie die externen Lautsprecher (1) mit einem Audiokabel (3) (gesondert erhältlich) an die Kopfhörerbuchse (2)  an.

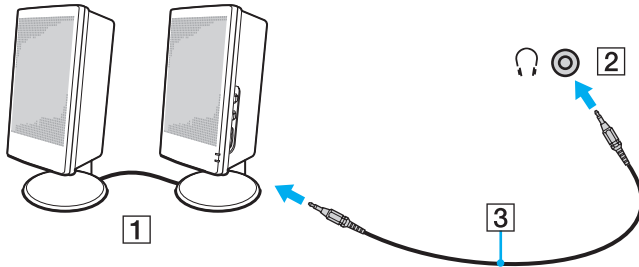

Anschließen eines externen Anzeigergeräts



Die in diesem Abschnitt beschriebenen Funktionen und Optionen sind nicht bei allen Computermodellen verfügbar.

Anschließen eines Computermonitors oder Projektors

Sie können ein externes Anzeigergerät, wie beispielsweise einen Computermonitor oder Projektor, an Ihren Computer anschließen.

Sie schließen Sie einen Computermonitor oder Projektor an

- 1 Schließen Sie das Netzkabel (1) des externen Anzeigergeräts an eine Netzsteckdose an.
- 2 Verbinden Sie das externe Anzeigergerät über ein Monitorkabel (3) mit dem Monitoranschluss des Computers (2).

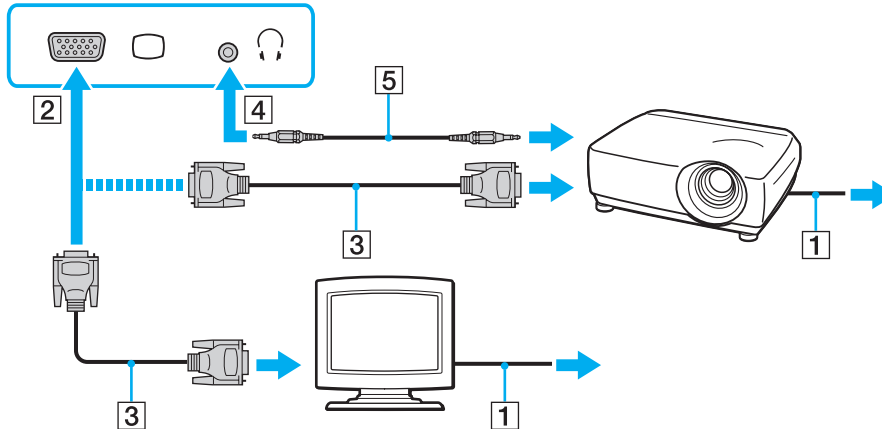



Verbinden Sie bei Bedarf den Projektor über ein Audiokabel (5) mit der Kopfhörerbuchse (4)  des Computers.



Der Computer entspricht der HDCP-Norm und ist in der Lage, den Übertragungskanal digitaler Videosignale zum Zweck des Urheberrechtsschutzes zu verschlüsseln. Daher können Sie ein reichhaltiges Angebot urheberrechtlich geschützter, hochwertiger Inhalte abspielen und anzeigen. Wenn Sie urheberrechtlich geschützte Inhalte ansehen möchten, müssen Sie einen HDCP-kompatiblen Monitor an den Computer anschließen. Wenn an den Computer ein nicht kompatibler Monitor angeschlossen ist, können Sie keine urheberrechtlich geschützten Inhalte abspielen oder anzeigen.



Wenn der externe Monitor mit einem HDMI-Eingang ausgestattet ist, verbinden Sie ihn über ein HDMI-Kabel mit dem **HDMI**-Anschluss des Computers.

Wenn Sie einen TFT/DVI-Monitor verwenden möchten, schließen Sie ihn mit einem HDMI-/DVI-D-Adapter an den **HDMI**-Anschluss des Computers an.

Das HDMI-Kabel überträgt sowohl Video- als auch Audiosignale.

Anschließen eines Fernsehgeräts mit einem HDMI-Eingang

Sie können ein Fernsehgerät mit einem HDMI-Eingang an den Computer anschließen.

So schließen Sie ein Fernsehgerät an den Computer an

! Damit der Ton über das mit dem **HDMI**-Anschluss verbundene Gerät ausgegeben werden kann, müssen Sie das Audioausgabegerät ändern. Die entsprechenden Informationen finden Sie unter **Wie ändere ich das Gerät für die Audioausgabe?** (Seite 161).

- 1 Verbinden Sie das Netzkabel des Fernsehgeräts (1) mit einer Netzsteckdose.
- 2 Verbinden Sie das eine Ende eines HDMI-Kabels (2) mit dem **HDMI**-Anschluss (3) des Computers und das andere Ende mit dem Fernsehgerät.
- 3 Schalten Sie den Eingangskanal des Fernsehgerätes auf den externen Eingang um.
- 4 Stellen Sie die Systemkonfiguration Ihres Fernsehgerätes ein.

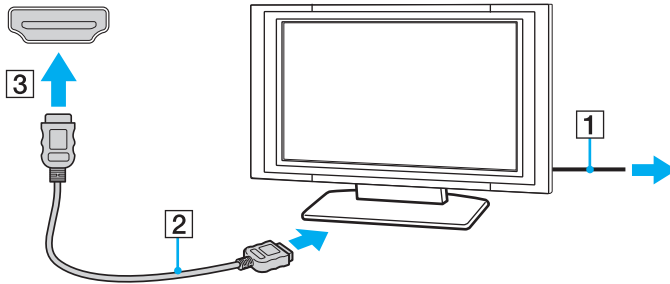

! Wenn Sie nicht den von Sony bereitgestellten Gerätetreiber verwenden, ist keine Bild- und Tonausgabe möglich. Verwenden Sie immer die neueste Version des von Sony bereitgestellten Gerätetreibers.



Weitere Informationen zur Einrichtung und Verwendung finden Sie in der Bedienungsanleitung Ihres Fernsehers.

Das HDMI-Kabel überträgt sowohl Video- als auch Audiosignale.

So spielen Sie Blu-ray 3D Disc-Medien ab



Manche Funktionen und Optionen sind nicht bei allen Computermodellen vorhanden. Informationen zur Ausstattung Ihres Computers finden Sie in den technischen Daten.

Auf den Modellen mit dem Blu-ray Disc-Laufwerk können Sie 3D-Filme auf Blu-ray 3D™ Disc-Medien über ein 3D-Anzeigerät (z. B. ein 3D-Fernseher) ansehen, indem Sie dieses mit einem HDMI-Kabel an den Computer anschließen.



Befolgen Sie zum Anzeigen von 3D-Bildern unbedingt die Anweisungen in den Handbüchern, die im Lieferumfang Ihres VAIO-Computers enthalten waren.

Verwenden Sie zum Ansehen von 3D-Filmen unbedingt die vom Hersteller des Fernsehgeräts vorgesehene 3D-Brille.



Nähere Informationen zur 3D-Funktion finden Sie in der Bedienungsanleitung Ihres 3D-Fernsehgeräts.

- 1 Führen Sie die Schritte im Abschnitt **So schließen Sie ein Fernsehgerät an den Computer an (Seite 79)** durch, um das 3D-Fernsehgerät mit einem HDMI-Kabel an den Computer anzuschließen und zu konfigurieren.



Führen Sie bei Modellen, die ausschließlich mit der AMD Radeon-Grafikkarte oder dem Intel HD-Grafikchip ausgestattet sind, den folgenden Schritt 2 nicht aus. Fahren Sie direkt mit Schritt 3 fort.

- 2 Schalten Sie bei Modellen mit dem Dynamic Hybrid Graphics System (AMD Radeon-Grafikkarte und Intel HD-Grafikchip) den Leistungsmodus von **PowerDVD BD** in **Energiesparend** (Power Saving) um.



Informationen zum Auswählen des Leistungsmodus finden Sie unter **Auswählen des Leistungsmodus (Seite 90)**.

- 3 Drücken Sie die Tastenkombination **Fn+F7**, um die Bildschirmausgabe zum externen Anzeigerät umzuschalten.
- 4 Klicken Sie auf **Start, Alle Programme, CyberLink PowerDVD BD** und **CyberLink PowerDVD BD**.

- 5 Klicken Sie rechts unten im Fenster von **PowerDVD BD** auf das Symbol , aktivieren Sie die 3D-Funktion, und klicken Sie auf **Autom. Erkennung** (Auto Detect).



Sie können die Bildschirmauflösung des Computers ändern. Klicken Sie dazu rechts unten im Fenster von **PowerDVD BD** auf das Symbol  und danach auf die Menüoption zum Ändern der Bildschirmauflösung.

Weitere Informationen finden Sie in der Online-Hilfe der Software **PowerDVD BD**.

- 6 Legen Sie das Blu-ray 3D Disc-Medium in das optische Laufwerk ein.

So schleifen Sie ein digitales Audioausgabegerät zwischen Computer und Fernsehgerät ein

Sie können einen hochwertigen A/V-Receiver oder einen anderen Raumklang-Decoder über eine HDMI-Verbindung zwischen den Computer und das Fernsehgerät einschleifen.

! Schließen Sie zunächst das Fernsehgerät über ein HDMI-Kabel an den Receiver oder Decoder an. Verbinden Sie erst danach den Receiver oder Decoder mit dem Computer.

Damit der Ton über das mit dem **HDMI**-Anschluss verbundene Gerät ausgegeben werden kann, müssen Sie das Audioausgabegerät ändern. Die entsprechenden Informationen finden Sie unter **Wie ändere ich das Gerät für die Audioausgabe?** ([Seite 161](#)).

- 1 Schalten Sie das Fernsehgerät ein, und aktivieren Sie dessen HDMI-Eingang.
- 2 Schalten Sie den A/V-Receiver oder Raumklang-Decoder ein, und aktivieren Sie dessen HDMI-Eingang.
- 3 Verbinden Sie das eine Ende eines HDMI-Kabels mit dem HDMI-Eingang des Receivers oder Decoders und das andere Ende mit dem **HDMI**-Anschluss des Computers.



Sie können die Bildschirmauflösung des angeschlossenen Fernsehgeräts am Computer einstellen. Weitere Informationen hierzu finden Sie unter **Warum wird ein Video auf dem LCD-Display nicht angezeigt?** ([Seite 152](#)).

Bei einer HDMI-Verbindung kann die Lautstärke nur am angeschlossenen Audiogerät eingestellt werden. Das Einstellen der Lautstärke am Computer ist nicht möglich.

Auswählen des Anzeigemodus

Wenn ein externes Anzeigegerät angeschlossen ist, können Sie festlegen, ob das Computerdisplay oder das externe Gerät als primäres Anzeigegerät dienen soll.



Möglicherweise können Sie denselben Inhalt nicht gleichzeitig auf dem LCD-Display Ihres Computers und dem externen Anzeigegerät oder Projektor ausgeben. Dies ist vom Typ des externen Geräts abhängig.

Schalten Sie zuerst das externe Anzeigegerät und danach den Computer ein.

So wählen Sie den Anzeigemodus mit der Tastenkombination „Fn+F7“ aus

Sie können den Anzeigemodus mit der Tastenkombination **Fn+F7** auswählen. Weitere Informationen hierzu finden Sie unter **Fn-Tastenkombinationen** ([Seite 34](#)).

So wählen Sie den Anzeigemodus über die Anzeigeeigenschaften aus

- 1 Klicken Sie mit der rechten Maustaste auf den Desktop, und wählen Sie **Bildschirmauflösung** aus.
- 2 Wählen Sie in der Dropdown-Liste **Mehrere Anzeigen** die gewünschte Einstellung aus, und klicken Sie auf **OK**.

Arbeiten mit mehreren Monitoren

Durch die Multi-Monitor-Funktion können Sie die Darstellung des Windows-Desktops auf getrennte Bildschirme verteilen. Wenn Sie beispielsweise einen externen Monitor an den Computer anschließen, übernehmen das LCD-Display und der Monitor gemeinsam die Darstellung des Desktops.

Der Mauszeiger kann dann nahtlos von einem Bildschirm zum anderen bewegt werden. Auf diese Weise können Objekte, wie geöffnete Anwendungsfenster oder Symbolleisten, von einem Bildschirm in den anderen gezogen werden.

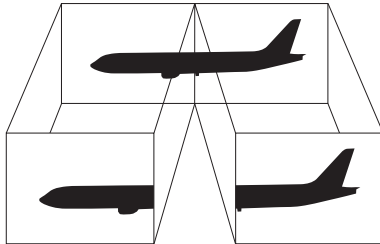

So verwenden Sie die Multi-Monitor-Funktion



Die Multi-Monitor-Funktion wird nicht von allen externen Anzeigegeräten unterstützt.

Die Multi-Monitor-Funktion wird nicht von allen Softwareanwendungen unterstützt.

Der Computer darf im Multi-Monitor-Modus auf keinen Fall in den Energiesparmodus oder Ruhezustand wechseln. Andernfalls kehrt der Computer möglicherweise nicht in den Normalmodus zurück.

Wenn Sie für die Monitore unterschiedliche Farbeinstellungen festlegen, erweitern Sie ein Fenster auf keinen Fall auf beide Bildschirme. Andernfalls kann es zu Problemen mit der Software kommen.

- 1 Klicken Sie mit der rechten Maustaste auf den Desktop, und wählen Sie **Bildschirmauflösung** aus.
- 2 Wählen Sie in der Dropdown-Liste **Mehrere Anzeigen** die Einstellung **Diese Anzeigen erweitern** aus, und klicken Sie auf **OK**.



Sie können die Anzeigefarben und die Auflösung für jeden Bildschirm getrennt einstellen sowie die Multi-Monitor-Funktion anpassen.

Wählen Sie weniger Farben oder eine niedrigere Auflösung für die einzelnen Bildschirme.

Anschließen eines externen Mikrofons

Sie können ein externes Mikrofon (gesondert erhältlich) an Ihren Computer anschließen.

So schließen Sie ein externes Mikrofon an

Stecken Sie das Mikrofonkabel (1) in die Mikrofonbuchse (2) .

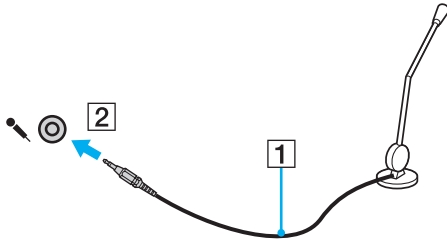

Vergewissern Sie sich, dass Ihr Mikrofon zur Verwendung mit Computern geeignet ist.

Anschließen eines USB-Geräts

Sie können ein USB-Gerät (z. B. Maus, Diskettenlaufwerk, Lautsprecher oder Drucker) an Ihren Computer anschließen.

So schließen Sie ein USB-Gerät an

- 1 Wählen Sie den gewünschten USB-Anschluss (1) aus.
- 2 Schließen Sie das Kabel (2) des USB-Geräts an den USB-Anschluss an.

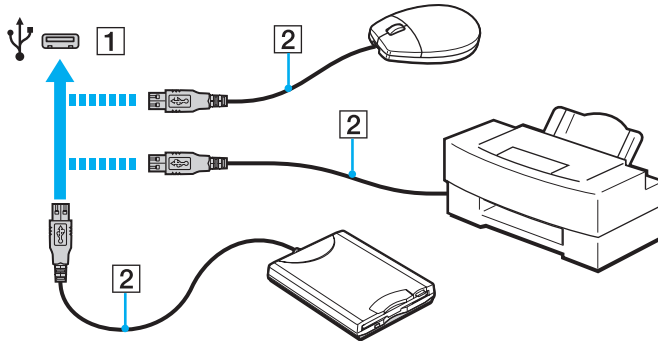

Hinweise zum Anschließen von USB-Geräten

- ❑ Sie müssen möglicherweise die mit dem USB-Gerät gelieferte Treibersoftware installieren. Weitere Informationen hierzu finden Sie in der Bedienungsanleitung des USB-Geräts.
- ❑ Wenn Sie einen USB-Drucker anschließen möchten, vergewissern Sie sich, dass er mit Ihrer Windows-Version kompatibel ist.
- ❑ Informationen zum Entfernen eines USB-Geräts finden Sie in der mitgelieferten Bedienungsanleitung.
- ❑ Um eine Beschädigung Ihres Computers und/oder der USB-Geräte zu vermeiden, beachten Sie Folgendes:
 - ❑ Wenn Sie Ihren Computer mit angeschlossenen USB-Geräten transportieren, dürfen die USB-Anschlüsse nicht mechanisch beansprucht werden.
 - ❑ Legen Sie Ihren Computer nicht in eine Tasche oder einen Tragekoffer, wenn USB-Geräte angeschlossen sind.

Individuelle Einstellungen auf Ihrem VAIO-Computer

In diesem Kapitel wird kurz beschrieben, wie Sie die wichtigsten Einstellungen an Ihrem VAIO-Computer ändern können. Sie erfahren u. a., wie Sie Ihre Sony-Software und -Dienstprogramme verwenden und ihr Erscheinungsbild anpassen können.

- ❑ **Auswählen des Leistungsmodus** ([Seite 90](#))
- ❑ **Festlegen des Passworts** ([Seite 91](#))
- ❑ **Verwenden von VAIO Control Center** ([Seite 98](#))
- ❑ **Verwenden von VAIO Energie Verwaltung** ([Seite 99](#))

Auswählen des Leistungsmodus



Die in diesem Abschnitt beschriebenen Funktionen und Optionen sind nicht bei allen Computermodellen verfügbar.

Bei den Modellen mit dem Dynamic Hybrid Graphics System (AMD Radeon-Grafikkarte und Intel HD-Grafikchip) wird je nach ausgeführter Anwendung automatisch zwischen der Grafikkarte und dem Grafikchip umgeschaltet, um die optimale Leistung sicherzustellen. Sie können aber bei Bedarf den Leistungsmodus für bestimmte Anwendungen (z. B. Videoplayer oder Bildbearbeitungsprogramme) wie nachfolgend beschrieben manuell auswählen.



Wenn Sie Blu-ray Disc-Medien auf Modellen mit dem Dynamic Hybrid Graphics System abspielen möchten, schalten Sie den Leistungsmodus von **PowerDVD BD** in **Energiesparend** (Power Saving) um.



So wählen Sie den Leistungsmodus aus

- 1 Klicken Sie mit der rechten Maustaste auf den Desktop, und wählen Sie **Umschaltbare Grafiken konfigurieren** (Configure Switchable Graphics) aus.
Das Fenster zur Modusauswahl wird geöffnet.
- 2 Klicken Sie auf die Schaltfläche neben der gewünschten Anwendung, und wählen Sie den Leistungsmodus aus.

Festlegen des Passworts

Durch das Festlegen eines Passworts können Sie Ihren Computer vor unbefugtem Zugriff schützen. Das Passwort muss dann eingegeben werden, wenn der Computer eingeschaltet wird oder aus dem Energiesparmodus bzw. Ruhezustand in den Normalmodus wechselt.

! Sie dürfen Ihr Passwort auf keinen Fall vergessen. Notieren Sie das Passwort, und bewahren Sie es an einem sicheren Ort auf.

Passworttyp	Beschreibung
Einschaltpasswort	<p>Sie können im BIOS zwei Typen von Passwörtern festlegen:</p> <ul style="list-style-type: none">- Gerätepasswort: Dieses Passwort ist für Benutzer mit Administratorrechten bestimmt. Mit ihm können Sie alle Optionen im BIOS-Setup-Bildschirm ändern und außerdem den Computer starten.- Benutzerpasswort: Dieses Passwort ist für Standardbenutzer bestimmt. Mit ihm können Sie einige Optionen im BIOS-Setup-Bildschirm ändern und außerdem den Computer starten. Zum Einrichten des Benutzerpassworts muss zunächst das Gerätepasswort festgelegt werden. <p> Die Aufforderung zur Eingabe des Einschaltpassworts wird angezeigt, sobald beim Start des Computers das VAIO-Logo zu sehen ist.</p> <p>! Wenn Sie das Gerätepasswort vergessen haben, muss es kostenpflichtig zurückgesetzt werden. Wenden Sie sich zum Zurücksetzen des Passworts an ein autorisiertes Service-/Supportzentrum von Sony. Informationen zu den Vertretungen oder Zentren in Ihrer Nähe finden Sie unter Weitere Informationen zu Ihrem VAIO-Computer (Seite 5). Sie können das Benutzerpasswort im BIOS-Setup-Bildschirm nach Eingabe des Gerätepassworts zurücksetzen.</p>
Windows-Passwort	<p>Jedes Benutzerkonto auf dem Computer kann durch ein eigenes Passwort geschützt werden.</p> <p> Nach Auswahl Ihres Benutzerkontos werden Sie zur Eingabe des Windows-Passworts aufgefordert.</p>

Festlegen des Einschaltpassworts

So fügen Sie das Einschaltpasswort (Gerätepasswort) hinzu

- 1 Schalten Sie den Computer ein, und drücken Sie so oft die Taste **F2**, bis das VAIO-Logo nicht mehr angezeigt wird. Der BIOS-Setup-Bildschirm wird angezeigt. Wenn der Bildschirm nicht angezeigt wird, starten Sie den Computer neu, und versuchen Sie es noch einmal.
- 2 Wählen Sie mit der Taste **←** oder **→** die Option **Security** aus, um die Registerkarte **Security** zu öffnen. Wählen Sie dann **Set Machine Password** aus, und drücken Sie die Taste **Enter**.
- 3 Geben Sie das Passwort im vorgesehenen Eingabebildschirm zweimal ein, und drücken Sie dann **Enter**. Das Passwort kann aus maximal 32 alphanumerischen Zeichen (einschließlich Leerzeichen) bestehen.
- 4 Wählen Sie unter **Security** die Option **Password when Power On** aus, und drücken Sie die Taste **Enter**.
- 5 Ändern Sie die Einstellung von **Disabled** in **Enabled**.
- 6 Wählen Sie mit der Taste **←** oder **→** die Option **Exit** aus. Wählen Sie danach die Option **Exit Setup** aus, und drücken Sie **Enter**.
Drücken Sie **Enter**, wenn Sie zum Bestätigen aufgefordert werden.

So fügen Sie das Einschaltpasswort (Benutzerpasswort) hinzu

!

Legen Sie unbedingt das Gerätepasswort vor dem Benutzerpasswort fest.

- 1 Schalten Sie den Computer ein, und drücken Sie so oft die Taste **F2**, bis das VAIO-Logo nicht mehr angezeigt wird. Der BIOS-Setup-Bildschirm wird angezeigt. Wenn der Bildschirm nicht angezeigt wird, starten Sie den Computer neu, und versuchen Sie es noch einmal.
- 2 Geben Sie das Gerätepasswort ein, und drücken Sie **Enter**.
- 3 Wählen Sie mit der Taste **←** oder **→** die Option **Security** aus, um die Registerkarte **Security** zu öffnen. Wählen Sie dann **Set User Password** aus, und drücken Sie **Enter**.
- 4 Geben Sie das Passwort im vorgesehenen Eingabebildschirm zweimal ein, und drücken Sie dann **Enter**. Das Passwort kann aus maximal 32 alphanumerischen Zeichen (einschließlich Leerzeichen) bestehen.
- 5 Wählen Sie mit der Taste **←** oder **→** die Option **Exit** aus. Wählen Sie danach die Option **Exit Setup** aus, und drücken Sie **Enter**.
Drücken Sie **Enter**, wenn Sie zum Bestätigen aufgefordert werden.

So ändern oder löschen Sie das Einschaltpasswort (Gerätepasswort)

- 1 Schalten Sie den Computer ein, und drücken Sie so oft die Taste **F2**, bis das VAIO-Logo nicht mehr angezeigt wird. Der BIOS-Setup-Bildschirm wird angezeigt. Wenn der Bildschirm nicht angezeigt wird, starten Sie den Computer neu, und versuchen Sie es noch einmal.
- 2 Geben Sie das Gerätepasswort ein, und drücken Sie **Enter**.
- 3 Wählen Sie mit der Taste **←** oder **→** die Option **Security** aus, um die Registerkarte **Security** zu öffnen. Wählen Sie dann **Set Machine Password** aus, und drücken Sie die Taste **Enter**.
- 4 Geben Sie im Eingabebildschirm einmal das aktuelle Passwort und zweimal das neue Passwort ein. Drücken Sie anschließend **Enter**.
Wenn Sie das Passwort entfernen möchten, lassen Sie die Felder **Enter New Password** und **Confirm New Password** leer, und drücken Sie **Enter**.
- 5 Wählen Sie mit der Taste **←** oder **→** die Option **Exit** aus. Wählen Sie danach die Option **Exit Setup** aus, und drücken Sie **Enter**.
Drücken Sie **Enter**, wenn Sie zum Bestätigen aufgefordert werden.

So ändern oder löschen Sie das Einschaltpasswort (Benutzerpasswort)

- 1 Schalten Sie den Computer ein, und drücken Sie so oft die Taste **F2**, bis das VAIO-Logo nicht mehr angezeigt wird. Der BIOS-Setup-Bildschirm wird angezeigt. Wenn der Bildschirm nicht angezeigt wird, starten Sie den Computer neu, und versuchen Sie es noch einmal.
- 2 Geben Sie das Benutzerpasswort ein, und drücken Sie **Enter**.
- 3 Wählen Sie mit der Taste **←** oder **→** die Option **Security** aus, um die Registerkarte **Security** zu öffnen. Wählen Sie dann **Set User Password** aus, und drücken Sie **Enter**.
- 4 Geben Sie im Eingabebildschirm einmal das aktuelle Passwort und zweimal das neue Passwort ein. Drücken Sie anschließend **Enter**.
Wenn Sie das Passwort entfernen möchten, lassen Sie die Felder **Enter New Password** und **Confirm New Password** leer, und drücken Sie **Enter**.
- 5 Wählen Sie mit der Taste **←** oder **→** die Option **Exit** aus. Wählen Sie danach die Option **Exit Setup** aus, und drücken Sie **Enter**.
Drücken Sie **Enter**, wenn Sie zum Bestätigen aufgefordert werden.

Festlegen des Windows-Passworts

So richten Sie das Windows-Passwort ein

- 1 Klicken Sie auf **Start** und auf **Systemsteuerung**.
- 2 Klicken Sie auf **Benutzerkonten und Jugendschutz** oder auf **Benutzerkonten**.
- 3 Klicken Sie auf **Benutzerkonten**.
- 4 Klicken Sie unter **Änderungen am eigenen Konto durchführen** auf **Kennwort für das eigene Konto erstellen**.
- 5 Geben Sie in die Felder **Neues Kennwort** und **Neues Kennwort bestätigen** das Passwort für Ihr Konto ein.
- 6 Klicken Sie auf **Kennwort erstellen**.



Weitere Informationen zum Windows-Passwort finden Sie in **Windows-Hilfe und Support**.

So ändern Sie das Windows-Passwort

- 1 Klicken Sie auf **Start** und auf **Systemsteuerung**.
- 2 Klicken Sie auf **Benutzerkonten und Jugendschutz** oder auf **Benutzerkonten**.
- 3 Klicken Sie auf **Benutzerkonten**.
- 4 Klicken Sie auf **Eigenes Kennwort ändern**.
- 5 Geben Sie Ihr aktuelles Passwort in das Feld **Aktuelles Kennwort** ein.
- 6 Geben Sie in die Felder **Neues Kennwort** und **Neues Kennwort bestätigen** das neue Passwort ein.
- 7 Klicken Sie auf **Kennwort ändern**.

So löschen Sie das Windows-Passwort

- 1 Klicken Sie auf **Start** und auf **Systemsteuerung**.
- 2 Klicken Sie auf **Benutzerkonten und Jugendschutz** oder auf **Benutzerkonten**.
- 3 Klicken Sie auf **Benutzerkonten**.
- 4 Klicken Sie auf **Eigenes Kennwort entfernen**.
- 5 Geben Sie in das Feld **Aktuelles Kennwort** das aktuelle Passwort ein, das entfernt werden soll.
- 6 Klicken Sie auf **Kennwort entfernen**.

Verwenden von VAIO Control Center

Mit dem Dienstprogramm **VAIO Control Center** können Sie auf Systeminformationen zugreifen und Voreinstellungen für zentrale Systemfunktionen festlegen.

So verwenden Sie VAIO Control Center

- 1 Klicken Sie auf **Start, Alle Programme** und **VAIO Control Center**.
- 2 Wählen Sie die gewünschte Komponente aus, und ändern Sie die Einstellungen.
- 3 Klicken Sie danach auf **OK**.
Die Einstellungen werden nun geändert.



Weitere Informationen zu den verschiedenen Optionen finden Sie in der Online-Hilfe zu **VAIO Control Center**.

Einige Steuerelemente werden nicht angezeigt, wenn Sie **VAIO Control Center** als Standardbenutzer öffnen.

Verwenden von VAIO Energie Verwaltung

Mithilfe der Energieverwaltung können Sie individuelle Energieschemas für den Netz- und den Akkubetrieb des Computers einstellen.

Die Funktionen von **VAIO Energie Verwaltung** (VAIO Power Management) werden dem Windows-Dialogfeld **Energieoptionen** hinzugefügt. Mit dieser Software können Sie die Energieverwaltung unter Windows verbessern, um den Betrieb des Computers zu optimieren und die Akkulebensdauer zu verlängern.

Auswählen eines Energiesparplans

Beim Start des Computers wird in der Taskleiste ein Symbol für den Energiestatus angezeigt. Dieses Symbol zeigt an, welche Stromquelle Sie momentan verwenden. Klicken Sie auf dieses Symbol, um das Fenster mit dem Energiestatus anzuzeigen.

So wählen Sie einen Energiesparplan aus

- 1 Klicken Sie in der Taskleiste mit der rechten Maustaste auf das Symbol für den Energiestatus, und wählen Sie **Energieoptionen**.
- 2 Wählen Sie den gewünschten Energiesparplan aus.

So ändern Sie die Einstellungen für den Energiesparplan

- 1 Klicken Sie im Fenster **Energieoptionen** rechts neben dem gewünschten Energiesparplan auf **Energiesparplaneinstellungen ändern**.
Ändern Sie die Energiesparmodus- und Anzeigeeinstellungen wie gewünscht.
- 2 Zum Ändern der erweiterten Einstellungen klicken Sie auf **Erweiterte Energieeinstellungen ändern** und gehen zu Schritt 3.
Klicken Sie andernfalls auf **Änderungen speichern**.
- 3 Klicken Sie auf die Registerkarte **VAIO Energie Verwaltung** (VAIO Power Management).
Ändern Sie die Einstellungen für jedes Element.
- 4 Klicken Sie auf **OK**.

Erweitern Ihres VAIO-Computers

Dieser VAIO-Computer und die Arbeitsspeichermodule arbeiten mit hochpräzisen Bauteilen und speziellen elektronischen Anschlüssen. Zur Wahrung Ihrer Garantieansprüche innerhalb der Garantiefrist des Produkts empfiehlt Sony Folgendes:

- ❑ Wenden Sie sich zur Installation neuer Speichermodule an Ihren Fachhändler.
- ❑ Installieren Sie die Speichermodule nicht selbst, wenn Sie mit der Erweiterung des Arbeitsspeichers eines Computers nicht vertraut sind.
- ❑ Berühren Sie auf keinen Fall die Modul- oder Sockelkontakte, und öffnen Sie nicht die Abdeckung des Speichermodulfachs.

Wenn Sie Hilfe benötigen, wenden Sie sich an ein autorisiertes Service-/Supportzentrum von Sony. Informationen zu den Vertretungen oder Zentren in Ihrer Nähe finden Sie unter **Weitere Informationen zu Ihrem VAIO-Computer** ([Seite 5](#)).



Die Speicherausstattung (Modultyp und -kapazität) unterscheidet sich bei den verschiedenen Computermodellen. Informationen zur Ausstattung Ihres Computers finden Sie in den technischen Daten.

Hinzufügen und Entfernen von Speichermodulen

Wenn Sie die Leistungsfähigkeit des Computers steigern möchten, können Sie mit zusätzlichen Modulen die Speicherkapazität vergrößern. Lesen Sie jedoch unbedingt vorher die Hinweise und Anleitungen auf den folgenden Seiten.

Hinweise zum Hinzufügen und Entfernen von Speichermodulen

- ❑ Legen Sie den Computer auf einen ebenen Untergrund, bevor Sie Speichermodule einsetzen oder herausnehmen.
- ❑ Gehen Sie beim Einsetzen und Herausnehmen von Speichermodulen mit größter Sorgfalt vor. Wenn Sie die Speichermodule nicht richtig einsetzen, können Sie Ihr System beschädigen. Diese Schäden fallen nicht unter die Garantie.
- ❑ Verwenden Sie nur Speichermodule, die mit Ihrem Computer kompatibel sind. Falls ein Speichermodul vom Computer nicht erkannt wird oder das Windows-Betriebssystem instabil wird, wenden Sie sich an den Verkäufer oder Hersteller des Speichermoduls.
- ❑ Elektrostatische Entladung (ESD) kann elektronische Bauteile beschädigen. Beachten Sie Folgendes, bevor Sie ein Speichermodul berühren:
 - ❑ Bei der in diesem Dokument beschriebenen Vorgehensweise wird davon ausgegangen, dass der Benutzer mit der allgemeinen Terminologie in Verbindung mit PCs und den Sicherheitsmaßnahmen sowie den Vorschriften über die Verwendung und Modifizierung von elektronischen Geräten vertraut sind.
 - ❑ Trennen Sie Ihren Computer von der Stromversorgung (Akku und Netzgerät) und von Telekommunikationsverbindungen, Netzwerken und Modems, bevor Sie Abdeckungen vom Gerät abnehmen. Andernfalls können Verletzungen oder Schäden am Gerät auftreten.
 - ❑ Elektrostatische Entladungen können Speichermodule und andere Komponenten beschädigen. Installieren Sie das Speichermodul nur an einem Arbeitsplatz, der für den Umgang mit elektrostatisch gefährdeten Bauelementen geeignet ist. Steht ein solcher Arbeitsplatz nicht zur Verfügung, arbeiten Sie nicht in einem Raum, der mit Teppichboden ausgestattet ist. Hantieren Sie nicht mit Materialien, die elektrostatische Ladungen erzeugen oder speichern (z. B. Cellophanverpackungen). Erden Sie sich beim Durchführen der Arbeiten durch Berühren eines blanken Metallgehäuseteils.

- Öffnen Sie die Verpackung des Speichermoduls erst unmittelbar vor dem Einsetzen. Die Verpackung schützt das Modul vor elektrostatischen Entladungen.
- Verwenden Sie die mit dem Speichermodul gelieferte Spezialhülle, oder wickeln Sie das Speichermodul in Aluminiumfolie ein, um es vor elektrostatischer Entladung zu schützen.
- Das Eindringen von Flüssigkeiten, Fremdstoffen oder Gegenständen in die Speichermodulsockel oder andere interne Komponenten kann den Computer beschädigen. Diese Schäden fallen nicht unter die Garantie.
- Bewahren Sie das Speichermodul nicht an einem Ort auf, der folgenden Bedingungen ausgesetzt ist:
 - Wärmequellen, wie z. B. Heizkörper oder Luftkanäle
 - Direkte Sonneneinstrahlung
 - Hohe Staubbelastung
 - Mechanische Erschütterungen oder Stöße
 - Starke Magnete oder Lautsprecher, die nicht magnetisch abgeschirmt sind
 - Umgebungstemperaturen unter 5 °C oder über 35 °C
 - Hohe Luftfeuchtigkeit
- Gehen Sie mit dem Speichermodul vorsichtig um. Um Verletzungen der Hände und Finger zu vermeiden, berühren Sie nicht die scharfen Kanten der Komponenten und Platinen im Inneren Ihres Computers.

Entfernen und Installieren eines Speichermoduls

So tauschen Sie ein Speichermodul aus oder fügen ein neues hinzu

- 1 Fahren Sie Ihren Computer herunter, und ziehen Sie die Kabel aller externen Geräte ab.
- 2 Trennen Sie den Computer vom Stromnetz, und nehmen Sie den Akku heraus.
- 3 Warten Sie ca. eine Stunde, bis der Computer abgekühlt ist.
- 4 Entfernen Sie die Schraube an der Unterseite des Computers (siehe Pfeil), und nehmen Sie die Abdeckung des Speichermodulfachs ab.

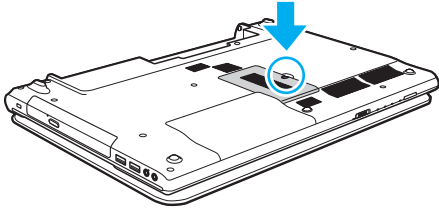

! Heben Sie die entfernte Schraube unbedingt auf.

- 5 Berühren Sie einen Metallgegenstand, um die elektrostatische Ladung abzuleiten.

6 Nehmen Sie das aktuell installierte Speichermodul folgendermaßen heraus:

- Ziehen Sie die Arretierungen in Richtung der Pfeile (1).
Dadurch wird das Speichermodul entriegelt.
- Ziehen Sie das nach oben geneigte Speichermodul in Richtung des Pfeils (2) heraus.

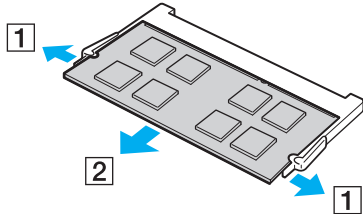

7 Nehmen Sie das neue Speichermodul aus der Verpackung.

- 8 Setzen Sie das Speichermodul in den Speichersockel ein, und drücken Sie, bis es einrastet.

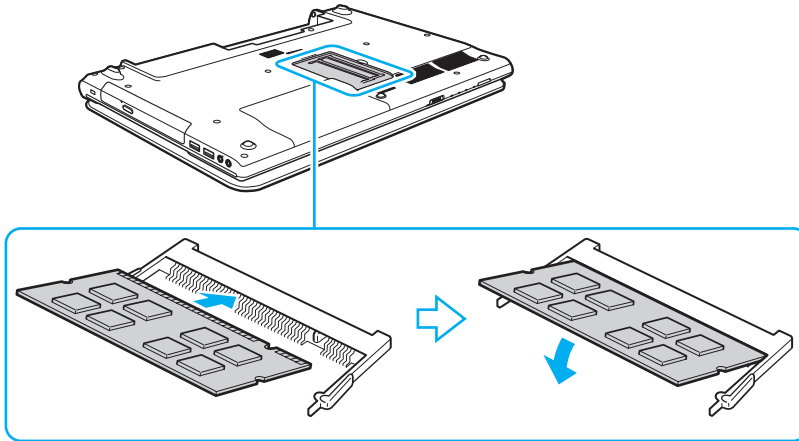

! Berühren Sie außer dem Speichermodul keine anderen Komponenten auf der Hauptplatine.

Wenn Sie nur ein einziges Speichermodul einsetzen, verwenden Sie unbedingt den unteren Steckplatz.

Setzen Sie das Speichermodul unbedingt mit den Kontakten voran in den Steckplatz ein. Richten Sie dabei die Kerbe am Modul an dem kleinen Vorsprung im Steckplatz aus. Setzen Sie das Speichermodul auf keinen Fall mit Gewalt in der falschen Ausrichtung ein, da Sie sonst den Steckplatz und das Modul beschädigen können.

- 9 Bringen Sie die Abdeckung des Speichermodulfachs wieder an.
10 Ziehen Sie die Schraube an der Unterseite des Computers wieder an.
11 Setzen Sie den Akku wieder ein, und schalten Sie den Computer ein.

Anzeigen der Speicherkapazität

So zeigen Sie die Speicherkapazität an

- 1 Schalten Sie den Computer ein.
- 2 Klicken Sie auf **Start, Alle Programme** und **VAIO Control Center**.
- 3 Klicken Sie auf **Systeminformationen** (System Information) und danach auf **Systeminformationen** (System Information). Die Größe des Arbeitsspeichers wird im rechten Fensterbereich angezeigt. Wenn der zusätzliche Speicher nicht angezeigt wird, wiederholen Sie den Vorgang, und starten Sie den Computer neu.

Vorsichtsmaßnahmen

Durch sachgerechten Umgang mit dem VAIO Computer und seinem Zubehör lassen sich Funktionsstörungen und Beschädigungen vermeiden. In diesem Abschnitt finden Sie Hinweise zum Umgang mit den folgenden Komponenten:



Die in diesem Abschnitt beschriebenen Funktionen und Optionen sind nicht bei allen Computermodellen verfügbar.

- Sicherheit** ([Seite 108](#))
- Pflege und Wartung** ([Seite 110](#))
- Computer** ([Seite 111](#))
- LCD-Display** ([Seite 113](#))
- Stromversorgung** ([Seite 114](#))
- Integrierte Kamera** ([Seite 115](#))
- Discs** ([Seite 116](#))
- Akku** ([Seite 117](#))
- Memory Sticks** ([Seite 118](#))
- Internes Speichergerät** ([Seite 119](#))

Sicherheit

Computer

- Stellen Sie den Computer auf einen stabilen Untergrund.
- Wir raten dringend davon ab, den Computer direkt auf den Knien zu verwenden. Die Unterseite des Geräts kann im Normalbetrieb nach längerer Zeit sehr warm werden und zu Verbrennungen führen.
- Verwenden Sie ausschließlich die angegebenen Peripheriegeräte und Verbindungskabel.
- Bewahren Sie kleine Gegenstände wie Memory Sticks und Memory Stick-Adapter außerhalb der Reichweite von Kindern auf. Sie könnten verschluckt werden.

Stromversorgung

- Das Netzgerät kann im Betrieb sehr warm werden. Legen Sie es so hin, dass Sie es nicht berühren können.
- Stellen Sie keine schweren Gegenstände auf das Netzkabel, da sonst Brandgefahr besteht.
- Ziehen Sie das Netzkabel stets am Stecker aus der Steckdose. Ziehen Sie niemals am Netzkabel.
- Wenn abzusehen ist, dass Sie den Computer für einen längeren Zeitraum nicht benutzen, ziehen Sie den Netzstecker aus der Steckdose.
- Wird das Netzgerät nicht verwendet, ziehen Sie den Netzstecker heraus.
- Stellen Sie sicher, dass eine Netzsteckdose leicht zugänglich ist.

Akku

- ❑ Setzen Sie Akkus niemals Temperaturen von über 60 °C aus, wie sie z. B. in einem in der Sonne abgestellten Auto oder bei direkter Sonnenstrahlung auftreten können.
- ❑ Wir raten aus Sicherheitsgründen dringend dazu, ausschließlich die von Sony nach hohen Qualitätsstandards hergestellten, für Ihren VAIO-Computer vorgesehenen Akkus und Netzgeräte zu verwenden. Manche VAIO-Computer können nur mit einem Originalakku von Sony betrieben werden.
- ❑ Halten Sie den Akku von jeglichen Wärmequellen fern.
- ❑ Sorgen Sie dafür, dass der Akku trocken aufbewahrt wird.
- ❑ Der Akku darf weder geöffnet noch zerlegt werden.
- ❑ Setzen Sie den Akku keinen mechanischen Beanspruchungen aus.
- ❑ Wenn Sie den Computer längere Zeit nicht benutzen, nehmen Sie den Akku ab, um ihn zu schonen.
- ❑ Der Akku kann sich entladen, wenn er für längere Zeit nicht benutzt wird. Dies ist normal und kein Anzeichen für eine Funktionsstörung. Der Akku entlädt sich mit der Zeit, selbst wenn er nicht verwendet wird. Schließen Sie das Netzgerät an den Computer an, und laden Sie den Akku auf, bevor Sie den Computer wieder verwenden.

Kopfhörer

- ❑ **Sicherheit im Straßenverkehr** – Tragen Sie beim Autofahren, Radfahren oder Fahren anderer Kraftfahrzeuge keinen Kopfhörer. Dies kann zu gefährlichen Situationen im Straßenverkehr führen und ist in einigen Ländern gesetzlich verboten. Laute Musik kann auch beim Gehen, insbesondere beim Überqueren von Fußgängerüberwegen, eine potenzielle Gefahr darstellen.
- ❑ **Schutz vor Gehörschäden** – Stellen Sie die Lautstärke bei Verwendung von Kopfhörern nicht zu hoch ein. Fachleute warnen vor lauter und andauernder Wiedergabe über Kopfhörer. Wenn Sie ein Klingeln oder Summen hören, verringern Sie die Lautstärke, oder verzichten Sie auf die Verwendung von Kopfhörern.

Pflege und Wartung

Computer

- ❑ Reinigen Sie das Gehäuse mit einem weichen, trockenen oder mit einer milden Reinigungslösung angefeuchteten Tuch. Verwenden Sie unter keinen Umständen Scheuerschwämme, Scheuermittel oder Lösungsmittel wie Alkohol oder Benzin, da diese die Oberfläche Ihres Computers beschädigen können.
- ❑ Ziehen Sie unbedingt das Kabel des Netzgeräts ab und nehmen den Akku heraus, bevor Sie den Computer reinigen.

LCD-Display

Wischen Sie die Oberfläche des LCD-Displays mit einem weichen, trockenen Tuch ab. Sie dürfen dabei aber nicht fest reiben. Die Oberfläche des LCD-Displays könnte sonst beschädigt werden.

Integrierte Kamera

Reinigen Sie den Bereich auf der integrierten Kamera und darum herum mit einem weichen, trockenen Tuch. Reiben Sie dabei nicht zu fest, da es leicht zu Kratzern kommen kann.

Discs

- ❑ Sachgemäßer Umgang mit der Disc ist Voraussetzung für zuverlässigen Betrieb. Verwenden Sie keine Lösungsmittel wie Benzin, Verdünner, Haushaltsreiniger oder Antistatik-Sprays. Die Disc könnte beschädigt werden.
- ❑ Zur normalen Reinigung genügt es, die Disc an den Außenkanten zu fassen und mit einem weichen Tuch von innen nach außen abzuwischen.
- ❑ Bei starker Verschmutzung feuchten Sie ein weiches Tuch mit Wasser an, wringen es gut aus und wischen die Oberfläche der Disc von innen nach außen ab. Entfernen Sie verbleibende Feuchtigkeit vollständig mit einem trockenen weichen Tuch.

Computer

- Wenn harte Gegenstände auf Ihren Computer fallen oder Flüssigkeiten darauf verschüttet werden, fahren Sie den Computer herunter, ziehen Sie den Netzstecker heraus, und entfernen Sie den Akku. Eventuell sollten Sie den Computer in einer autorisierten Fachwerkstatt überprüfen lassen, bevor Sie ihn wieder einschalten.
- Lassen Sie Ihren Computer nicht fallen, und stellen Sie keine Gegenstände darauf.
- Stellen Sie Ihren Computer nicht an einem Ort auf, der folgenden Bedingungen ausgesetzt ist:
 - Wärmequellen wie z. B. Heizkörper oder Luftkanäle
 - Direkte Sonneneinstrahlung
 - Hohe Staubbelastung
 - Feuchtigkeit oder Regen
 - Mechanische Erschütterungen oder Stöße
 - Starke Magnete oder Lautsprecher, die nicht magnetisch abgeschirmt sind
 - Umgebungstemperaturen unter 5 °C oder über 35 °C
 - Hohe Luftfeuchtigkeit
- Stellen Sie in der Nähe des Computers keine elektronischen Geräte auf. Das elektromagnetische Feld dieser Geräte kann zu Funktionsstörungen des Computers führen.
- Der Computer erzeugt Hochfrequenzsignale, die den Rundfunk- oder Fernsehempfang stören können. Falls dies geschieht, vergrößern Sie den Abstand zwischen Computer und Rundfunk- oder Fernsehgerät.
- Verwenden Sie keine abgeschnittenen oder beschädigten Verbindungskabel.

- ❑ Wenn der Computer direkt aus einer kalten in eine warme Umgebung gebracht wird, kann sich im Inneren des Geräts Kondenswasser bilden. Warten Sie in diesem Fall mindestens eine Stunde, bevor Sie den Computer einschalten. Falls es zu Problemen kommt, ziehen Sie alle Kabel vom Computer ab, und wenden Sie sich an ein autorisiertes Service-/Supportzentrum von Sony. Informationen zu den Vertretungen oder Zentren in Ihrer Nähe finden Sie unter **Weitere Informationen zu Ihrem VAIO-Computer (Seite 5)**.
- ❑ Führen Sie zum Schutz vor Datenverlust regelmäßig eine Datensicherung durch.
- ❑ Drücken Sie nicht auf das LCD-Display oder dessen Kanten, wenn Sie es aufklappen oder wenn Sie den Computer hochheben. Das LCD-Display ist sehr druckempfindlich, und daher kann es sonst zu Beschädigungen oder Funktionsstörungen kommen. Halten Sie beim Öffnen mit der einen Hand die Basis des Computers, und klappen Sie mit der anderen Hand das LCD-Display vorsichtig auf. Wenn Sie den Computer mit geöffnetem Display tragen, halten Sie ihn unbedingt mit beiden Händen.

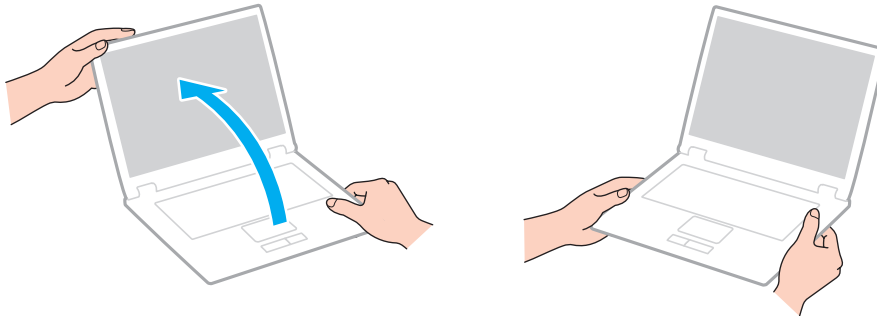

- ❑ Verwenden Sie für den Transport des Computers eine speziell dazu vorgesehene Tragetasche.

LCD-Display

- ❑ Das LCD-Display darf nicht von direktem Sonnenlicht bestrahlt werden. Es könnte dadurch beschädigt werden. Vermeiden Sie unbedingt direkte Sonnenlichteinstrahlung, wenn Sie Ihren Computer in Fensternähe benutzen.
- ❑ Drücken Sie nicht auf die Oberfläche des LCD-Displays, und zerkratzen Sie es nicht. Dies könnte Funktionsstörungen verursachen.
- ❑ Der Einsatz Ihres Computers bei niedrigen Temperaturen kann dazu führen, dass auf dem LCD-Display ein Nachbild verbleibt. Dies ist kein Anzeichen für eine Funktionsstörung. Sobald der Computer wieder normale Temperatur erreicht hat, verschwindet dieser Effekt.
- ❑ Wenn auf dem LCD-Display für längere Zeit dasselbe Bild angezeigt wird, kann ein Nachbild entstehen. Dieser Effekt verschwindet nach einiger Zeit. Nachbilder können mit einem Bildschirmschoner verhindert werden.
- ❑ Während des Betriebs erwärmt sich das LCD-Display. Dies ist normal und kein Anzeichen für eine Funktionsstörung.
- ❑ Das LCD-Display wird mit hochpräzisen Fertigungsverfahren hergestellt. Dennoch kann es sein, dass auf dem LCD-Display ständig kleine schwarze oder farbige Punkte (rot, blau oder grün) zu sehen sind. Dies ist ein normales Ergebnis des Fertigungsprozesses und kein Hinweis auf eine Funktionsstörung.
- ❑ Ändern Sie auf keinen Fall die Ausrichtungseinstellung für das LCD-Display im Fenster **Tablet PC-Einstellungen**, auch wenn Änderungsoptionen zur Auswahl stehen, da der Computer hierdurch möglicherweise instabil wird. Sony übernimmt keine Haftung für Funktionsstörungen, die durch das Ändern dieser Einstellungen entstehen.
- ❑ Drücken Sie nicht auf das LCD-Display, wenn es zugeklappt ist, da der Bildschirm verkratzt oder verschmutzt werden könnte.

Stromversorgung

- ❑ Schließen Sie an die Netzsteckdose für den Computer keine anderen Geräte mit hohem Stromverbrauch an (z. B. Fotokopierer oder Aktenvernichter).
- ❑ Zum Schutz des Computers empfiehlt sich eine Mehrfachsteckdose mit integriertem Überspannungsschutz. Dieses Gerät trägt dazu bei, Schäden an Ihrem Computer zu verhindern, die durch plötzliche Spannungsspitzen verursacht werden können. Solche Spannungsspitzen können z. B. während eines Gewitters auftreten.
- ❑ Verwenden Sie das mit Ihrem Computer gelieferte Netzgerät oder ein gleichwertiges Netzgerät aus dem Zubehörsortiment von Sony. Durch Verwendung eines anderen Netzgeräts kann der Computer beschädigt werden.

Integrierte Kamera

- ❑ Der Bereich auf der integrierten Kamera und darum herum darf weder verkratzt noch verschmutzt werden, da die Qualität der Bilder darunter leiden kann.
- ❑ Setzen Sie die Linse der integrierten Kamera keiner direkten Sonneneinstrahlung aus, da dies zu einer Funktionsstörung führen kann. Dies gilt unabhängig vom Betriebsmodus des Computers.

Discs

- ❑ Fingerabdrücke und Staub auf der Oberfläche der Disc können zu Lesefehlern führen. Halten Sie die Disc wie in der Abbildung gezeigt immer am Rand und am Mittelloch fest:

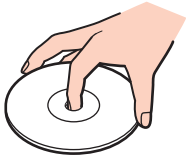

- ❑ Kleben Sie keine Etiketten auf eine Disc, da diese dadurch irreparabel beschädigt werden kann.

Akku

- ❑ In kalter Umgebung verkürzt sich die Akkubetriebszeit. Grund dafür ist die geringere Leistung des Akkus bei niedrigen Temperaturen.
- ❑ Laden Sie Akkus bei Temperaturen von 10 bis 30 °C auf. Niedrigere Temperaturen erfordern eine längere Ladezeit.
- ❑ Laden Sie den Akku unbedingt nur so, wie es in diesem Handbuch oder in einem anderen Dokument von Sony beschrieben wird.
- ❑ Wird der Akku benutzt bzw. geladen, baut sich im Akku Wärme auf. Das ist normal und kein Grund zur Besorgnis.
- ❑ Ein vollständiges Entladen des Akkus ist vor dem Aufladen nicht erforderlich.
- ❑ Wenn der Akku nach dem vollständigen Aufladen rasch entladen wird, hat er das Ende seiner Lebensdauer erreicht und muss ausgetauscht werden.

Memory Sticks

- Berühren Sie auf keinen Fall die Memory Stick-Kontakte mit Metallgegenständen oder mit bloßen Fingern.
- Bringen Sie ausschließlich das mitgelieferte Klebeetikett auf dem Memory Stick an.
- Sie dürfen den Memory Stick auf keinen Fall biegen, fallen lassen oder anderweitig mechanisch beanspruchen.
- Versuchen Sie auf keinen Fall, den Memory Stick auseinander zu nehmen oder zu verändern.
- Der Memory Stick darf nicht feucht oder nass werden.
- Verwenden oder lagern Sie Memory Sticks nicht in Umgebungen mit folgenden Bedingungen:
 - Elektrostatische Felder
 - Elektrodynamische Felder
 - Extrem hohe Temperaturen (z. B. in Fahrzeugen, die im Sonnenlicht geparkt sind)
 - Direkte Sonneneinstrahlung
 - Hohe Luftfeuchtigkeit
 - Korrosive Substanzen
- Bewahren Sie den Memory Stick stets in der mitgelieferten Verpackung auf.
- Legen Sie eine Sicherungskopie Ihrer wertvollen Daten an.
- Wenn Sie einen Memory Stick Duo verwenden, beschreiben Sie dessen Klebeetikett auf keinen Fall mit einem spitzen Stift. Wird Druck auf das Speichermedium ausgeübt, könnten interne Komponenten beschädigt werden.

Internes Speichergerät

Das interne Speichergerät (Festplatte oder Speicherlaufwerk) hat eine hohe Speicherdichte und liest bzw. schreibt Daten in kürzester Zeit. Es kann jedoch bei falschem Umgang leicht beschädigt werden. Wenn das interne Speichergerät beschädigt ist, können die Daten nicht wiederhergestellt werden. Gehen Sie daher sehr vorsichtig mit dem Computer um.

So vermeiden Sie Beschädigungen des internen Speichergeräts

- Bewegen Sie Ihren Computer nicht ruckartig.
- Halten Sie Ihren Computer von Magneten fern.
- Stellen Sie Ihren Computer nicht an einem Ort auf, an dem mechanische Erschütterungen zu erwarten sind oder die Stabilität nicht gewährleistet ist.
- Warten Sie, bis sämtliche Lese- und Schreibvorgänge auf dem Speichergerät abgeschlossen sind, bevor Sie den Computer ausschalten oder neu starten.
- Verwenden Sie Ihren Computer nicht an Orten mit starken Temperaturschwankungen.
- Nehmen Sie das Speichergerät nicht aus dem Computer heraus.

Fehlerbehebung

In diesem Kapitel finden Sie Lösungen für verschiedene Probleme, die bei der Arbeit mit Ihrem VAIO-Computer auftreten können. Viele Probleme lassen sich ganz einfach lösen. Falls Sie die Probleme mit den vorgeschlagenen Lösungen nicht beheben können, verwenden Sie die Software **VAIO Care**. Wie Sie die Software starten können, erfahren Sie unter **Verwenden von VAIO Care (Seite 32)**.

Falls Sie die Probleme immer noch nicht beheben können und Hilfe benötigen, besuchen Sie die im Abschnitt **Weitere Informationen zu Ihrem VAIO-Computer (Seite 5)** aufgelisteten Support-Websites.



Die in diesem Abschnitt beschriebenen Funktionen und Optionen sind nicht bei allen Computermodellen verfügbar.

- Computerbetrieb (Seite 122)**
- Systemaktualisierung/Sicherheit (Seite 128)**
- Wiederherstellung/Wiederherstellungsmedien (Seite 129)**
- Partitionierung (Seite 131)**
- Akku (Seite 132)**
- Integrierte Kamera (Seite 134)**
- Netzwerk (LAN/Wireless LAN) (Seite 136)**
- BLUETOOTH-Funktion (Seite 140)**
- Optische Discs (Seite 144)**
- Display (Seite 149)**
- Drucken (Seite 154)**
- Mikrofon (Seite 155)**



- Lautsprecher (Seite 156)**
- Touchpad (Seite 158)**
- Tastatur (Seite 159)**
- Disketten (Seite 160)**
- Audio/Video (Seite 161)**
- Memory Sticks (Seite 163)**
- Peripheriegeräte (Seite 164)**

Computerbetrieb

Was kann ich tun, wenn mein Computer nicht startet?

- ❑ Vergewissern Sie sich, dass der Computer richtig an eine Stromquelle angeschlossen und eingeschaltet ist. Überprüfen Sie dann, ob die Netzkontrollleuchte grün leuchtet.
- ❑ Vergewissern Sie sich, dass der Akku richtig eingesetzt und aufgeladen ist.
- ❑ Trennen Sie die Verbindung zu allen angeschlossenen USB-Geräten, und starten Sie den Computer neu.
- ❑ Nehmen Sie etwaige zusätzliche Speichermodule heraus, die Sie seit dem Kauf eingesetzt haben, und starten Sie den Computer neu.
- ❑ Wenn der Computer an eine Mehrfachsteckdose oder eine unterbrechungsfreie Stromversorgung (USV) angeschlossen ist, vergewissern Sie sich, dass die Mehrfachsteckdose bzw. die USV mit einer Stromquelle verbunden und eingeschaltet ist.
- ❑ Wenn Sie ein externes Anzeigegerät verwenden, vergewissern Sie sich, dass es mit einer Stromquelle verbunden und eingeschaltet ist. Stellen Sie sicher, dass die Regler für Helligkeit und Kontrast richtig eingestellt sind. Weitere Informationen hierzu finden Sie in der Bedienungsanleitung des Anzeigegeräts.
- ❑ Ziehen Sie das Kabel des Netzgeräts ab, und nehmen Sie den Akku heraus. Warten Sie 3 bis 5 Minuten. Setzen Sie den Akku wieder ein, und schließen Sie das Netzgerät an. Schalten Sie danach den Computer mit der Ein-Aus-Taste ein.
- ❑ Durch Kondensierung kann es zu einer Fehlfunktion des Computers kommen. Ist dies der Fall, verwenden Sie den Computer mindestens eine Stunde lang nicht.
- ❑ Verwenden Sie unbedingt das mitgelieferte Netzgerät von Sony. Zu Ihrer eigenen Sicherheit sollten Sie ausschließlich den Akku und das Netzgerät verwenden, die von Sony speziell für den VAIO-Computer hergestellt wurden.

Was kann ich tun, wenn die Netzkontrollleuchte grün leuchtet, aber auf dem LCD-Display kein Bild angezeigt wird?

- ❑ Drücken Sie mehrmals **Alt+F4**, um das Anwendungsfenster zu schließen. Möglicherweise ist ein Anwendungsfehler aufgetreten.
- ❑ Wenn die Tastenkombination **Alt+F4** nicht funktioniert, klicken Sie auf **Start**, auf den Pfeil neben der Schaltfläche **Herunterfahren** und dann auf **Neu starten**, um den Computer neu zu starten.
- ❑ Wird der Computer nicht neu gestartet, drücken Sie die Tastenkombination **Ctrl+Alt+Delete**, und klicken Sie auf den Pfeil  neben der Schaltfläche **Herunterfahren**  und dann auf **Neu starten**.
Wenn das Fenster **Windows-Sicherheit** angezeigt wird, klicken Sie auf **Neu starten**.
- ❑ Wenn diese Maßnahmen nicht zum Erfolg führen, halten Sie die Ein-Aus-Taste mindestens vier Sekunden gedrückt, bis der Computer ausgeschaltet wird. Ziehen Sie das Kabel des Netzgeräts ab, und warten Sie ca. fünf Minuten. Schließen Sie dann das Netzgerät wieder an, und schalten Sie den Computer ein.

!
Wenn Sie den Computer mit der Tastenkombination **Ctrl+Alt+Delete** oder über die Ein-Aus-Taste ausschalten, kann es zum Verlust nicht gespeicherter Daten kommen.

Was kann ich tun, wenn der Computer oder die Software nicht mehr reagiert?

- Wenn der Computer beim Ausführen einer Softwareanwendung nicht mehr reagiert, drücken Sie die Tastenkombination **Alt+F4**, um das Anwendungsfenster zu schließen.
- Wenn die Tastenkombination **Alt+F4** nicht funktioniert, klicken Sie auf **Start**, und schalten Sie den Computer über die Schaltfläche **Herunterfahren** aus.
- Wird der Computer nicht ausgeschaltet, drücken Sie die Tastenkombination **Ctrl+Alt+Delete**, und klicken Sie auf die Schaltfläche **Herunterfahren**.
Wenn das Fenster **Windows-Sicherheit** angezeigt wird, klicken Sie auf **Herunterfahren**.
- Wenn diese Maßnahmen nicht zum Erfolg führen, halten Sie die Ein-Aus-Taste gedrückt, bis der Computer ausgeschaltet wird.

!
Wenn Sie den Computer mit der Tastenkombination **Ctrl+Alt+Delete** oder über die Ein-Aus-Taste ausschalten, kann es zum Verlust nicht gespeicherter Daten kommen.
- Ziehen Sie das Kabel des Netzgeräts ab, und nehmen Sie den Akku heraus. Warten Sie 3 bis 5 Minuten. Setzen Sie den Akku wieder ein, und schließen Sie das Netzgerät an. Schalten Sie danach den Computer mit der Ein-Aus-Taste ein.
- Versuchen Sie, die Software erneut zu installieren.
- Wenden Sie sich an den Hersteller der Software oder den angegebenen Anbieter von technischem Support.

Warum wechselt der Computer nicht in den Energiesparmodus oder Ruhezustand?

Der Computer kann instabil werden, wenn der Betriebsmodus vor dem vollständigen Wechsel in den Energiesparmodus oder Ruhezustand geändert wird.

So stellen Sie den normalen Betriebsmodus des Computers wieder her

- 1 Schließen Sie alle geöffneten Anwendungen.
- 2 Klicken Sie auf **Start**, auf den Pfeil neben der Schaltfläche **Herunterfahren** und auf **Neu starten**.
- 3 Wird der Computer nicht neu gestartet, drücken Sie die Tastenkombination **Ctrl+Alt+Delete**, und klicken Sie auf den Pfeil neben der Schaltfläche **Herunterfahren** und dann auf **Neu starten**.
Wenn das Fenster **Windows-Sicherheit** angezeigt wird, klicken Sie auf **Neu starten**.
- 4 Wenn diese Maßnahmen nicht zum Erfolg führen, halten Sie die Ein-Aus-Taste gedrückt, bis der Computer ausgeschaltet wird.

!

Wenn Sie den Computer mit der Tastenkombination **Ctrl+Alt+Delete** oder über die Ein-Aus-Taste ausschalten, kann es zum Verlust nicht gespeicherter Daten kommen.

Was kann ich tun, wenn die Ladeanzeige schnell blinkt und der Computer nicht gestartet wird?

- Dies könnte daran liegen, dass der Akku nicht richtig eingesetzt ist. Um dieses Problem zu beheben, müssen Sie den Computer ausschalten und den Akku herausnehmen. Setzen Sie dann den Akku wieder in den Computer ein. Nähere Informationen finden Sie unter **Einsetzen/Abnehmen des Akkus (Seite 19)**.
- Wenn das Problem immer noch auftritt, bedeutet dies, dass der eingesetzte Akku nicht kompatibel ist. Nehmen Sie den Akku heraus, und wenden Sie sich an ein autorisiertes Service-/Supportzentrum von Sony. Informationen zu den Vertretungen oder Zentren in Ihrer Nähe finden Sie unter **Weitere Informationen zu Ihrem VAIO-Computer (Seite 5)**.

Warum wird im Fenster „Systemeigenschaften“ eine geringere Prozessorgeschwindigkeit als die maximale angegeben?

Dies ist normal. Da der Prozessor des Computers zu Energiesparzwecken eine Technologie zur Geschwindigkeitssteuerung nutzt, wird in den Systemeigenschaften möglicherweise statt der maximalen die aktuelle Geschwindigkeit des Prozessors angezeigt.

Was kann ich tun, wenn der Computer mein Passwort nicht akzeptiert und die Meldung „Enter Onetime Password“ angezeigt wird?

Wenn Sie dreimal nacheinander ein falsches Einschaltpasswort eingeben, wird die Meldung **Enter Onetime Password** angezeigt, und Windows wird nicht gestartet. Halten Sie die Ein-Aus-Taste länger als 4 Sekunden gedrückt, und prüfen Sie, ob die Netzkontrollleuchte erlischt. Warten Sie 10 bis 15 Sekunden, starten Sie den Computer neu, und geben Sie das richtige Passwort ein. Bei der Passworтеingabe wird zwischen Groß- und Kleinschreibung unterschieden. Achten Sie daher auf die richtige Schreibweise.

Was kann ich tun, wenn meine Spielesoftware nicht funktioniert oder immer wieder abstürzt?

- Informieren Sie sich auf der Website des Spieleherstellers, ob Patches oder Updates zum Download verfügbar sind.
- Vergewissern Sie sich, dass Sie die neuesten Grafiktreiber installiert haben.
- Bei manchen VAIO-Modellen wird der Grafikspeicher vom gesamten System genutzt. In diesem Fall ist die optimale Grafikleistung nicht garantiert.

Warum wird das LCD-Display nach Ablauf der für die automatische Deaktivierung ausgewählten Zeitspanne nicht ausgeschaltet?

Manche Softwareanwendungen oder Bildschirmschoner deaktivieren vorübergehend die Funktion des Betriebssystems zum Ausschalten des Monitors oder Versetzen des Computers in den Energiesparmodus nach einer bestimmten Zeitspanne der Inaktivität. Um dieses Problem zu beheben, beenden Sie die aktuell ausgeführten Softwareanwendungen oder verwenden einen anderen Bildschirmschoner.

Wie kann ich die Reihenfolge der Startgeräte ändern?

Sie können die Reihenfolge der Startgeräte mit einer BIOS-Option ändern. Gehen Sie wie folgt vor:

- 1 Schalten Sie den Computer ein, und drücken Sie so oft die Taste **F2**, bis das VAIO-Logo nicht mehr angezeigt wird. Der BIOS-Setup-Bildschirm wird angezeigt. Wenn der Bildschirm nicht angezeigt wird, starten Sie den Computer neu, und versuchen Sie es noch einmal.
- 2 Wählen Sie mit der Taste **←** oder **→** die Option **Boot** aus.
- 3 Wählen Sie mit der Taste **↑** oder **↓** die gewünschte Priorität unter **Boot Priority** aus, und drücken Sie **Enter**.
- 4 Wählen Sie mit der Taste **↑** oder **↓** das Gerät aus, dem Sie die Priorität zuweisen möchten, und drücken Sie **Enter**.
- 5 Wählen Sie mit der Taste **←** oder **→** die Option **Exit** aus. Wählen Sie danach die Option **Exit Setup** aus, und drücken Sie **Enter**.
Drücken Sie **Enter**, wenn Sie zum Bestätigen aufgefordert werden.

Was kann ich tun, wenn der Computer nicht vom angeschlossenen USB-Diskettenlaufwerk startet?

Wenn der Computer über das USB-Diskettenlaufwerk gebootet werden soll, müssen Sie das Boot-Gerät ändern.

Schalten Sie den Computer ein, und drücken Sie so oft die Taste **F11**, bis das VAIO-Logo nicht mehr angezeigt wird.

Systemaktualisierung/Sicherheit

Wie finde ich wichtige Aktualisierungen für meinen Computer?

Sie können mit den folgenden Anwendungen nach den neuesten Aktualisierungen für Ihren Computer suchen und diese installieren: **Windows Update** und **VAIO Update**. Weitere Informationen hierzu finden Sie unter **Aktualisieren des Computers** ([Seite 30](#)).

Wie veranlasse ich die Installation von Windows-Updates auf meinem Computer?

Auf dem Computer ist das Betriebssystem Microsoft Windows vorinstalliert. Die beste Möglichkeit, den Computer vor Sicherheitsbedrohungen wie etwa Viren zu schützen, besteht darin, regelmäßig die neuesten Windows-Updates herunterzuladen und zu installieren.

Sie erhalten die wichtigen Windows-Updates wie folgt:

! Der Computer muss mit dem Internet verbunden sein, damit Updates heruntergeladen werden können.

- 1 Klicken Sie auf **Start** und auf **Systemsteuerung**.
- 2 Klicken Sie auf **System und Sicherheit**.
- 3 Klicken Sie auf **Wartungscenter**.
- 4 Befolgen Sie zur Einrichtung automatischer oder geplanter Updates die Anleitungen auf dem Bildschirm.

Wiederherstellung/Wiederherstellungsmedien

Wie kann ich Wiederherstellungsmedien erstellen?

Sie können Wiederherstellungsmedien mit der Anwendung **VAIO Care** ([Seite 32](#)) erstellen. Mit den Medien kann dann der Auslieferungszustand des Computersystems wiederhergestellt werden.

! Wenn Ihr Computer nicht mit einem internen optischen Laufwerk ausgestattet ist, müssen Sie ein externes optisches Laufwerk (gesondert erhältlich) anschließen.

Weitere Informationen finden Sie im **Wiederherstellungs-, Sicherungs- und Fehlerbehebungshandbuch**.

Wie kann ich den Auslieferungszustand meines Computersystems wiederherstellen?

Sie können Ihr Computersystem auf zwei Arten wiederherstellen, und zwar von Wiederherstellungsmedien und vom Wiederherstellungsbereich. Weitere Informationen finden Sie im **Wiederherstellungs-, Sicherungs- und Fehlerbehebungshandbuch**.

Wie kann ich die vorinstallierten Anwendungen und Treiber wiederherstellen?

Sie können die vorinstallierten Anwendungen und Treiber mit der Software **VAIO Care** ([Seite 32](#)) wiederherstellen. Weitere Informationen finden Sie in der Online-Hilfe der Software **VAIO Care**.

Wie überprüfe ich die Größe des Wiederherstellungsbereichs?

Das interne Speichergerät enthält den Wiederherstellungsbereich, in dem Daten für die Systemwiederherstellung gespeichert sind. Gehen Sie wie folgt vor, um die Größe des Wiederherstellungsbereichs zu überprüfen:

- 1 Klicken Sie auf **Start**, klicken Sie mit der rechten Maustaste auf **Computer**, und wählen Sie die Option **Verwalten** aus.
- 2 Klicken Sie im linken Fensterbereich unter **Datenspeicher** auf **Datenträgerverwaltung**.
Die Größe des Wiederherstellungsbereichs und die Gesamtgröße des Laufwerks C: werden im mittleren Fensterbereich in der Zeile **Datenträger 0** angezeigt.

Partitionierung

Wie erstelle ich eine Festplattenpartition?

Sie können in Windows eine Partition erstellen, ohne das Computersystem wiederherzustellen.

- 1 Klicken Sie auf **Start, Systemsteuerung, System und Sicherheit** und dann unter **Verwaltung** auf **Festplattenpartitionen erstellen und formatieren**.
- 2 Wenn das Fenster **Benutzerkontensteuerung** angezeigt wird, klicken Sie auf **Ja**.
Wenn Sie aktuell als Standardbenutzer auf dem Computer angemeldet sind, werden Sie aufgefordert, einen Administratornamen und das zugehörige Kennwort einzugeben.
- 3 Klicken Sie mit der rechten Maustaste auf Laufwerk C:, und wählen Sie **Volume verkleinern**.
- 4 Geben Sie die Größe der Partition, die Sie erstellen möchten, in das Feld **Zu verkleinernder Speicherplatz in MB** ein, und klicken Sie auf **Verkleinern**.
- 5 Klicken Sie mit der rechten Maustaste auf **Nicht zugeordnet**, und wählen Sie **Neues einfaches Volume**.
- 6 Folgen Sie den Anweisungen auf dem Bildschirm.



Wenn Sie **VAIO Care Rescue** verwenden, können Sie während der Wiederherstellung Partitionen erstellen. Weitere Informationen hierzu finden Sie unter **Verwenden von VAIO Care (Seite 32)**.

Akku

Wie kann ich den Ladestatus des Akkus ermitteln?

Der Ladestatus des Akkus kann mit der Ladeanzeige überprüft werden. Weitere Informationen hierzu finden Sie unter **Laden des Akkus (Seite 22)**.

Wann wird der Computer über das Netzgerät mit Strom versorgt?

Wenn der Computer über das Netzgerät an eine Steckdose angeschlossen ist, wird er auch bei eingesetztem Akku mit Netzstrom versorgt.

Wann muss ich den Akku aufladen?

Laden Sie den Akku in den folgenden Situationen auf:

- Der Akku ist bald leer (die Ladeanzeige und die Netzkontrollleuchte blinken).
- Sie haben den Akku für einen längeren Zeitraum nicht verwendet.

Wann muss ich den Akku austauschen?

Wenn der Akku das Ende seiner Lebensdauer erreicht, werden Sie automatisch aufgefordert, ihn auszutauschen. Sie können die Akkuladepazität jederzeit in **VAIO Control Center** mit der Option **Akku** (Battery) überprüfen.

Muss ich mir Sorgen machen, wenn der eingesetzte Akku warm wird?

Nein, der Akku wird warm, wenn er den Computer mit Strom versorgt.

Kann der Computer im Akkubetrieb in den Ruhezustand wechseln?

Der Computer kann in den Ruhezustand wechseln, während der Akku verwendet wird. Einige Softwareanwendungen und Peripheriegeräte verhindern jedoch das Umschalten in den Ruhezustand. Wenn Sie ein Programm verwenden, das den Wechsel des Systems in den Ruhezustand verhindert, speichern Sie regelmäßig Ihre Daten, um Datenverluste zu vermeiden. Informationen zum manuellen Aktivieren des Ruhezustands finden Sie unter **Ruhezustand (Seite 29)**.

Warum wird der Akku nicht vollständig aufgeladen?

Die Akkuschonungsfunktion ist in **VAIO Control Center** aktiviert, um die Lebensdauer des Akkus verlängern. Überprüfen Sie die Einstellungen in **VAIO Control Center**.

Was kann ich tun, wenn ein Fenster mit der Meldung angezeigt wird, dass der Akku nicht kompatibel oder nicht richtig eingesetzt ist, und der Computer in den Ruhezustand wechselt?

- ❑ Dies könnte daran liegen, dass der Akku nicht richtig eingesetzt ist. Um dieses Problem zu beheben, müssen Sie den Computer ausschalten und den Akku herausnehmen. Setzen Sie dann den Akku wieder in den Computer ein. Nähere Informationen finden Sie unter **Einsetzen/Abnehmen des Akkus (Seite 19)**.
- ❑ Wenn das Problem immer noch auftritt, bedeutet dies, dass der eingesetzte Akku nicht kompatibel ist. Nehmen Sie den Akku heraus, und wenden Sie sich an ein autorisiertes Service-/Supportzentrum von Sony. Informationen zu den Vertretungen oder Zentren in Ihrer Nähe finden Sie unter **Weitere Informationen zu Ihrem VAIO-Computer (Seite 5)**.

Integrierte Kamera

Warum werden in der Sucheransicht keine Bilder oder nur Bilder schlechter Qualität angezeigt?

- Die integrierte Kamera kann immer nur in einer Anwendung verwendet werden. Beenden Sie die aktuelle Anwendung, bevor Sie eine andere starten. Auf Modellen mit der Software **Media Gallery** kann keine andere Anwendung für den Zugriff auf die integrierte Kamera ausgeführt werden, während Sie die Gestenfunktion von **Media Gallery** verwenden.
- Wenn Sie die Kamera auf ein Motiv richten, das sich schnell bewegt, können in der Sucheransicht Störungen auftreten (z. B. horizontale Streifen). Dies ist normal und kein Anzeichen für eine Funktionsstörung.
- Wenn das Problem weiterhin auftritt, starten Sie den Computer neu.

Warum bleibt der über die integrierte Kamera aufgenommene Film für einige Sekunden stehen?

Dieses Symptom tritt in den folgenden Situationen auf:

- Eine **Fn**-Tastenkombination wird gedrückt.
- Die CPU-Auslastung ist hoch.

Dies ist normal und kein Anzeichen für eine Funktionsstörung.

Warum haben aufgenommene Bilder eine schlechte Qualität?

- Wenn Sie im Licht einer Leuchtstofflampe aufnehmen, können Reflexionen im Bild zu sehen sein.
- Dunklere Bereiche in den Aufnahmen können undeutlich sein.
- Der Bereich auf der integrierten Kamera und darum herum ist schmutzig. Reinigen Sie den Bereich. Weitere Informationen hierzu finden Sie unter **Pflege und Wartung (Seite 110)**.

Was kann ich tun, wenn es in den Aufnahmen zu Bild- und Tonaussetzern kommt?

- Diese Symptome können durch die Effekteinstellungen in Ihrer Anwendung hervorgerufen werden. Weitere Informationen finden Sie in der Online-Hilfe der Anwendung.
- Sie haben möglicherweise mehr Anwendungen geöffnet, als der Computer verarbeiten kann. Beenden Sie die Anwendungen, mit denen Sie nicht arbeiten.
- Dieses Problem kann auftreten, wenn sich der Computer im Stromsparmodus befindet, wodurch die CPU-Leistung reduziert ist. Weitere Informationen zur Überprüfung des aktuellen Energiesparplans finden Sie unter **Auswählen eines Energiesparplans (Seite 99)**.

Was kann ich tun, wenn es im Akkubetrieb bei der Wiedergabe von Filmen zu Bildaussetzern kommt?

Der Akku ist bald entladen. Versorgen Sie den Computer über das Netzgerät mit Strom.



Was kann ich tun, wenn die Aufnahmen flimmern?

Dieses Problem tritt auf, wenn Sie die Kamera im Licht von Leuchtstofflampen verwenden. Die Ursache dafür liegt darin, dass Lichtfrequenz und Verschlusszeit nicht aufeinander abgestimmt sind.

Um das Flimmern zu verringern, ändern Sie die Ausrichtung der Kamera oder die Helligkeit der Kamerabilder. Bei manchen Softwareanwendungen können Sie für eine der Kameraeinstellungen (beispielsweise Lichtquelle oder Flimmern) einen entsprechenden Wert festlegen, um Störungen durch Flimmern zu vermeiden.

Netzwerk (LAN/Wireless LAN)

Was kann ich tun, wenn das Symbol von VAIO Smart Network nicht in der Taskleiste angezeigt wird?

- Klicken Sie in der Taskleiste auf , und überprüfen Sie, ob das Symbol **VAIO Smart Network** angezeigt wird .
- Falls das Symbol **VAIO Smart Network** nicht in der Taskleiste  angezeigt wird, klicken Sie auf **Start, Alle Programme** und dann auf **VAIO Smart Network**, und ändern Sie anschließend die Einstellung so, dass das Symbol in der Taskleiste angezeigt wird.

Was kann ich tun, wenn der Computer keine Verbindung zu einem Wireless LAN-Zugriffspunkt herstellen kann?

- Die Verbindung kann durch störende Gegenstände oder eine zu große Entfernung nicht zu Stande kommen. Möglicherweise müssen Sie zunächst die Gegenstände entfernen oder den Abstand zwischen dem Computer und dem Zugriffspunkt verringern.
- Vergewissern Sie sich, dass der Schalter **WIRELESS** eingeschaltet ist und die **WIRELESS**-Kontrollanzeige am Computer leuchtet.
- Vergewissern Sie sich, dass der Zugriffspunkt eingeschaltet ist.
- Überprüfen Sie die Einstellungen wie folgt:
 - 1 Klicken Sie auf **Start** und auf **Systemsteuerung**.
 - 2 Klicken Sie unter **Netzwerk und Internet** auf **Netzwerkstatus und -aufgaben anzeigen**.
 - 3 Klicken Sie auf **Verbindung mit einem Netzwerk herstellen**, um zu bestätigen, dass der Zugriffspunkt ausgewählt ist.
- Vergewissern Sie sich, dass die Verschlüsselung richtig ist.
- Stellen Sie sicher, dass im Fenster **Energieoptionen** die Option **Drahtlosadaptoreinstellungen** auf **Höchstleistung** eingestellt ist. Bei Auswahl einer anderen Option kann es zu einem Kommunikationsfehler kommen. Gehen Sie zur Änderung der Einstellungen wie folgt vor:
 - 1 Klicken Sie auf **Start** und auf **Systemsteuerung**.
 - 2 Klicken Sie auf **System und Sicherheit** und auf **Energieoptionen**.
 - 3 Klicken Sie für den aktuellen Energiesparplan auf **Energiesparplaneinstellungen ändern**.
 - 4 Klicken Sie auf **Erweiterte Energieeinstellungen ändern**.
 - 5 Doppelklicken Sie auf **Drahtlosadaptoreinstellungen** und auf **Energiesparmodus**.
 - 6 Wählen Sie **Höchstleistung** aus der Dropdown-Liste aus.

Was kann ich tun, wenn ich nicht auf das Internet zugreifen kann?

- ❑ Prüfen Sie die Zugriffspunkt-Einstellungen. Weitere Informationen dazu finden Sie in der Bedienungsanleitung des Zugriffspunkts.
- ❑ Vergewissern Sie sich, dass der Computer und der Zugriffspunkt miteinander verbunden sind.
- ❑ Entfernen Sie etwaige störende Gegenstände, oder verringern Sie den Abstand zwischen dem Computer und dem Zugriffspunkt.
- ❑ Vergewissern Sie sich, dass der Computer richtig für den Internetzugang konfiguriert ist.
- ❑ Stellen Sie sicher, dass im Fenster **Energieoptionen** die Option **Drahtlosadaptoreinstellungen** auf **Höchstleistung** eingestellt ist. Bei Auswahl einer anderen Option kann es zu einem Kommunikationsfehler kommen. Führen Sie die Schritte im Abschnitt **Was kann ich tun, wenn der Computer keine Verbindung zu einem Wireless LAN-Zugriffspunkt herstellen kann?** ([Seite 137](#)) durch, um die Einstellungen zu ändern.

Warum ist die Datenübertragungsgeschwindigkeit so gering?

- ❑ Die Datenübertragungsgeschwindigkeit von Wireless LAN wird durch den Abstand und durch Gegenstände zwischen Geräten und Zugriffspunkten beeinflusst. Andere Faktoren sind z. B. Gerätekonfigurationen, Funkbedingungen und Softwarekompatibilität. Um die Datenübertragungsgeschwindigkeit zu optimieren, entfernen Sie zunächst störende Gegenstände, oder verringern Sie den Abstand zwischen dem Computer und dem Zugriffspunkt.
- ❑ Wenn Sie einen Wireless LAN-Zugriffspunkt verwenden, kann das Gerät vorübergehend überlastet sein, je nachdem, wie viele andere Geräte über diesen Zugriffspunkt kommunizieren.
- ❑ Wenn der Zugriffspunkt durch andere Zugriffspunkte gestört wird, ändern Sie den Kanal. Weitere Informationen dazu finden Sie in der Bedienungsanleitung des Zugriffspunkts.
- ❑ Stellen Sie sicher, dass im Fenster **Energieoptionen** die Option **Drahtlosadaptoreinstellungen** auf **Höchstleistung** eingestellt ist. Bei Auswahl einer anderen Option kann es zu einem Kommunikationsfehler kommen. Führen Sie die Schritte im Abschnitt **Was kann ich tun, wenn der Computer keine Verbindung zu einem Wireless LAN-Zugriffspunkt herstellen kann?** ([Seite 137](#)) durch, um die Einstellungen zu ändern.

Wie vermeide ich Unterbrechungen der Datenübertragung?

- Ist der Computer mit einem Zugriffspunkt verbunden, kann es zu Unterbrechungen der Datenübertragung kommen, wenn große Dateien übertragen werden oder wenn sich der Computer in der Nähe von Mikrowellengeräten oder schnurlosen Telefonen befindet.
- Verringern Sie den Abstand zwischen Computer und Zugriffspunkt.
- Vergewissern Sie sich, dass die Zugriffspunktverbindung unversehrt ist.
- Ändern Sie den Zugriffspunktkanal. Weitere Informationen dazu finden Sie in der Bedienungsanleitung des Zugriffspunkts.
- Stellen Sie sicher, dass im Fenster **Energieoptionen** die Option **Drahtlosadaptoreinstellungen** auf **Höchstleistung** eingestellt ist. Bei Auswahl einer anderen Option kann es zu einem Kommunikationsfehler kommen. Führen Sie die Schritte im Abschnitt **Was kann ich tun, wenn der Computer keine Verbindung zu einem Wireless LAN-Zugriffspunkt herstellen kann?** ([Seite 137](#)) durch, um die Einstellungen zu ändern.

Was sind Kanäle?

- Die Wireless LAN-Kommunikation findet auf unterteilten Frequenzbändern statt, die als Kanäle bezeichnet werden. Die Kanäle von Wireless LAN-Zugriffspunkten anderer Hersteller können auf verschiedene Kanäle von Sony-Geräten voreingestellt sein.
- Wenn Sie einen Wireless LAN-Zugriffspunkt verwenden, können Sie weitere Informationen dazu der Bedienungsanleitung zum Zugriffspunkt entnehmen.

Warum wird die Netzwerkverbindung unterbrochen, wenn ich die Verschlüsselung ändere?

Die Peer-to-Peer-Netzwerkverbindung zwischen zwei Computern mit Wireless-LAN-Funktion kann unterbrochen werden, wenn die Verschlüsselung geändert wird. Entweder können Sie die Verschlüsselung zurücksetzen oder den Schlüssel auf den Computern neu eingeben, sodass er auf beiden Computern übereinstimmt.

BLUETOOTH-Funktion

Was kann ich tun, wenn andere BLUETOOTH-Geräte meinen Computer nicht erkennen?

- Vergewissern Sie sich, dass bei beiden Geräten die BLUETOOTH-Funktion aktiviert ist.
- Vergewissern Sie sich, dass der Schalter **WIRELESS** eingeschaltet ist und die **WIRELESS**-Kontrollanzeige am Computer leuchtet.
- Die BLUETOOTH-Funktion kann nicht benutzt werden, während sich der Computer in einem Stromsparmodus befindet. Versetzen Sie den Computer in den Normalmodus, und schalten Sie dann den Schalter **WIRELESS** ein.
- Möglicherweise ist die Entfernung zwischen dem Computer und dem anderen Gerät zu groß. Die BLUETOOTH-Funktechnik funktioniert am besten, wenn die Geräte nicht mehr als 10 m voneinander entfernt sind.

Was kann ich tun, wenn das BLUETOOTH-Gerät nicht erkannt wird, mit dem ich kommunizieren möchte?

- Überprüfen Sie, ob die BLUETOOTH-Funktion des betreffenden Gerätes aktiviert ist. Die entsprechenden Informationen finden Sie in der Bedienungsanleitung des anderen Gerätes.
- Wenn das Gerät, mit dem Sie kommunizieren möchten, bereits mit einem anderen BLUETOOTH-Gerät verbunden ist, wird es möglicherweise nicht erkannt oder es kann nicht mit Ihrem Computer kommunizieren.
- Damit andere BLUETOOTH-Geräte mit Ihrem Computer kommunizieren können, gehen Sie wie folgt vor:
 - 1 Klicken Sie auf **Start** und auf **Geräte und Drucker**.
 - 2 Klicken Sie mit der rechten Maustaste auf das Symbol des BLUETOOTH-Geräts, und wählen Sie **Bluetooth-Einstellungen**.
 - 3 Öffnen Sie die Registerkarte **Optionen**, und aktivieren Sie das Kontrollkästchen **Bluetooth-Geräte können diesen Computer ermitteln**.

Was kann ich tun, wenn andere BLUETOOTH-Geräte keine Verbindung zu meinem Computer herstellen können?

- ❑ Lesen Sie die vorgeschlagenen Maßnahmen im Abschnitt **Was kann ich tun, wenn das BLUETOOTH-Gerät nicht erkannt wird, mit dem ich kommunizieren möchte? (Seite 140)**.
- ❑ Stellen Sie sicher, dass andere Geräte authentifiziert werden.
- ❑ Die Reichweite kann je nach dem Vorhandensein von Hindernissen zwischen den beiden Geräten, der Qualität der Funkwellen, dem Betriebssystem oder der verwendeten Software kleiner als 10 m sein. Verringern Sie den Abstand zwischen dem Computer und den BLUETOOTH-Geräten.

Warum ist die BLUETOOTH-Verbindung langsam?

- ❑ Die Datenübertragungsgeschwindigkeit hängt vom Vorhandensein von Hindernissen und/oder der Entfernung zwischen den beiden Geräten, von der Qualität der Funkwellen, dem Betriebssystem und der verwendeten Software ab. Verringern Sie den Abstand zwischen dem Computer und den BLUETOOTH-Geräten.
- ❑ Das 2,4-GHz-Band, mit dem BLUETOOTH- oder WLAN-Geräte arbeiten, wird von verschiedenen Geräten verwendet. BLUETOOTH-Geräte nutzen zwar eine Technologie zur Minimierung von Störungen durch andere Geräte, die dasselbe Band verwenden, es kann aber dennoch zu einer Verringerung der Kommunikationsgeschwindigkeit und -reichweite sowie zu Unterbrechungen der Funkverbindung kommen.
- ❑ Wenn Sie mit einem BLUETOOTH-Gerät kommunizieren, das eine andere Version des BLUETOOTH-Standards als Ihr Computer verwendet, kann sich die Kommunikationsgeschwindigkeit verringern.
- ❑ Wenn die BLUETOOTH-Geräte, mit denen Sie kommunizieren möchten, BLUETOOTH-High-Speed-Technologie unterstützen, können Sie eine Hochgeschwindigkeitsverbindung herstellen. Aktivieren Sie dazu auf Ihrem Computer sowohl die WLAN- als auch die BLUETOOTH-Funktion.

!
Manche BLUETOOTH-Profile unterstützen keine Hochgeschwindigkeitsverbindungen.

Kann ich ein Gerät mit BLUETOOTH-Funktion in Flugzeugen verwenden?

Der Computer sendet die BLUETOOTH-Signale auf der Funkfrequenz 2,4 GHz. In störepfindlichen Bereichen, wie z. B. Krankenhäusern und Flugzeugen, kann es zur Vermeidung von Funkstörungen Einschränkungen hinsichtlich der Nutzung von BLUETOOTH-Geräten geben. Erkundigen Sie sich bei den zuständigen Personen, ob die Nutzung der BLUETOOTH-Funktion des Computers gestattet ist.

Warum kann ich die BLUETOOTH-Funktion nicht verwenden, wenn ich mich auf meinem Computer mit einem Standardbenutzerkonto anmelde?

Die BLUETOOTH-Funktion steht auf dem Computer möglicherweise nicht für Benutzer mit einem Standardbenutzerkonto zur Verfügung. Melden Sie sich mit Administratorrechten auf dem Computer an.

Warum kann ich nach einem Benutzerwechsel die BLUETOOTH-Geräte nicht verwenden?

Wenn Sie einen Benutzerwechsel vornehmen, ohne sich zuerst beim System abzumelden, können Sie die BLUETOOTH-Geräte nicht verwenden. Melden Sie sich daher vor einem Benutzerwechsel unbedingt ab. Klicken Sie zum Abmelden vom System auf **Start**, auf den Pfeil neben der Schaltfläche **Herunterfahren** und auf **Abmelden**.

Warum kann ich keine Visitenkartendaten mit einem Mobiltelefon austauschen?

Die Funktion zum Austauschen von Visitenkartendaten wird nicht unterstützt.

Was kann ich tun, wenn das BLUETOOTH-Symbol nicht in der Taskleiste angezeigt wird?

- ❑ Vergewissern Sie sich, dass im Fenster **VAIO Smart Network** die Option **BLUETOOTH** auf **On** eingestellt ist.
- ❑ Damit das BLUETOOTH-Symbol in der Taskleiste angezeigt wird, gehen Sie wie folgt vor:
 - 1 Klicken Sie auf **Start** und auf **Geräte und Drucker**.
 - 2 Klicken Sie mit der rechten Maustaste auf das Symbol des BLUETOOTH-Geräts, und wählen Sie **Bluetooth-Einstellungen**.
 - 3 Öffnen Sie die Registerkarte **Optionen**, und aktivieren Sie das Kontrollkästchen **Bluetooth-Symbol im Infobereich anzeigen**.

Optische Discs

Warum kommt der Computer bei dem Versuch, eine Disc zu lesen, zum Stillstand?

Die eingelegte Disc könnte verschmutzt oder beschädigt sein. Gehen Sie wie folgt vor:

- 1 Drücken Sie für einen Neustart des Computers die Tastenkombination **Ctrl+Alt+Delete**, und klicken Sie auf den Pfeil neben der Schaltfläche **Herunterfahren** und auf **Neu starten**.

! Wenn Sie den Computer mit der Tastenkombination **Ctrl+Alt+Delete** ausschalten, kann es zum Verlust nicht gespeicherter Daten kommen.

- 2 Nehmen Sie den Datenträger aus dem optischen Laufwerk heraus.
- 3 Prüfen Sie, ob der Datenträger verschmutzt oder beschädigt ist. Wenn Sie den Datenträger reinigen müssen, lesen Sie den Abschnitt **Discs** ([Seite 110](#)).

Was kann ich tun, wenn sich die Schublade des Laufwerks nicht öffnet?

- Vergewissern Sie sich, dass sich der Computer im Normalmodus befindet.
- Drücken Sie die Auswurf Taste.
- Wenn die Auswurf Taste nicht funktioniert, klicken Sie auf **Start** und auf **Computer**. Klicken Sie dann mit der rechten Maustaste auf das Symbol des optischen Laufwerks, und wählen Sie **Auswerfen**.
- Wenn sich die Schublade immer noch nicht öffnet, führen Sie einen dünnen, spitzen Gegenstand (z. B. eine Büroklammer) in die Öffnung für den manuellen Auswurf am optischen Laufwerk ein.
- Starten Sie den Computer neu.

Was kann ich tun, wenn sich eine Disc auf dem Computer nicht richtig abspielen lässt?

- Vergewissern Sie sich, dass die Disc mit dem Etikett nach oben in das Laufwerk eingelegt wurde.
- Prüfen Sie, ob die notwendigen Programme entsprechend den Hinweisen des Herstellers installiert sind.
- Wenn eine Disc verschmutzt oder beschädigt ist, reagiert der Computer nicht mehr. Gehen Sie wie folgt vor:
 - 1** Drücken Sie für einen Neustart des Computers die Tastenkombination **Ctrl+Alt+Delete**, und klicken Sie auf den Pfeil neben der Schaltfläche **Herunterfahren** und auf **Neu starten**.
- !**
Wenn Sie den Computer mit der Tastenkombination **Ctrl+Alt+Delete** ausschalten, kann es zum Verlust nicht gespeicherter Daten kommen.

 - 2** Nehmen Sie den Datenträger aus dem optischen Laufwerk heraus.
 - 3** Prüfen Sie, ob der Datenträger verschmutzt oder beschädigt ist. Wenn Sie den Datenträger reinigen müssen, lesen Sie den Abschnitt **Discs (Seite 110)**.
- Wenn beim Abspielen einer Disc kein Ton zu hören ist, haben Sie folgende Möglichkeiten:
 - Möglicherweise wurden die Lautsprecher mit der Tastenkombination **Fn+F2** ausgeschaltet. Drücken Sie sie noch einmal.
 - Eventuell wurde die Lautstärke mit der Tastenkombination **Fn+F3** verringert. Halten Sie die Tastenkombination **Fn+F4** gedrückt, bis der Ton wieder zu hören ist.
 - Klicken Sie in der Taskleiste mit der rechten Maustaste auf das Lautstärkesymbol, und klicken Sie auf **Lautstärkemixer öffnen**, um die Einstellungen zu überprüfen.
 - Überprüfen Sie die Lautstärkeeinstellung im Audiomixer.
 - Wenn Sie externe Lautsprecher verwenden, überprüfen Sie die Lautstärkeeinstellung an den Lautsprechern sowie die Verbindungen zwischen den Lautsprechern und dem Computer.

- ❑ Vergewissern Sie sich, dass die richtige Treibersoftware installiert ist. Gehen Sie wie folgt vor:
 - 1 Klicken Sie auf **Start** und auf **Systemsteuerung**.
 - 2 Klicken Sie auf **System und Sicherheit**.
 - 3 Klicken Sie auf **System**.
 - 4 Klicken Sie im linken Fensterbereich auf **Geräte-Manager**.
Das Fenster **Geräte-Manager** mit den Hardwaregeräten des Computers wird angezeigt.
Wenn das Gerät mit einem „X“ oder einem Ausrufezeichen angezeigt wird, müssen Sie möglicherweise das Gerät aktivieren oder die Treiber neu installieren.
 - 5 Doppelklicken Sie auf das optische Laufwerk, um eine Liste der optischen Laufwerke des Computers zu öffnen.
 - 6 Doppelklicken Sie auf das gewünschte Laufwerk.
Sie können die Treibersoftware überprüfen, indem Sie auf der Registerkarte **Treiber** auf die Schaltfläche **Treiberdetails** klicken.
 - 7 Klicken Sie auf **OK**, um das Fenster zu schließen.
- ❑ Vergewissern Sie sich, dass auf der Disc kein Etikett aufgeklebt wurde. Während sich die Disc im optischen Laufwerk befindet, können sich Etiketten ablösen und das Laufwerk beschädigen bzw. eine Fehlfunktion verursachen.
- ❑ Wird eine Regionalcodewarnung angezeigt, ist die Disc möglicherweise nicht mit dem optischen Laufwerk kompatibel. Überprüfen Sie anhand der Verpackung, ob der Regionalcode mit dem optischen Laufwerk kompatibel ist.
- ❑ Wenn Sie Kondenswasser am Computer feststellen, verwenden Sie den Computer mindestens eine Stunde lang nicht. Durch Kondensierung kann es zu einer Fehlfunktion des Computers kommen.
- ❑ Vergewissern Sie sich, dass Ihr Computer mit Netzstrom betrieben wird, und versuchen Sie erneut, den Datenträger abzuspielen.

Was kann ich tun, wenn sich eine Blu-ray Disc nicht abspielen lässt oder der Computer während der Wiedergabe instabil wird?

- Vergewissern Sie sich, dass das optische Laufwerk Blu-ray Disc-Medien unterstützt.
- Für die durchgehende Wiedergabe urheberrechtlich geschützter Blu-ray Disc-Medien muss der AACS-Schlüssel aktualisiert werden. Wenn Sie aufgefordert werden, den AACS-Schlüssel zu aktualisieren, führen Sie die angezeigten Schritte durch.

! Der Computer muss mit dem Internet verbunden sein, damit der AACS-Schlüssel aktualisiert werden kann.
- Falls Blu-ray Disc-Medien nicht abgespielt werden können oder der Computer während der Wiedergabe instabil wird, laden Sie mit **VAIO Update** die neuesten Updates für die Blu-ray Disc-Wiedergabesoftware herunter und installieren diese. Informationen zur Verwendung von **VAIO Update** finden Sie unter **Aktualisieren des Computers (Seite 30)**.

Was kann ich tun, wenn sich keine Daten auf ein CD-Medium schreiben lassen?

- Stellen Sie sicher, keine Softwareanwendung zu starten und keinen automatischen Start zuzulassen, auch nicht den Start eines Bildschirmschoners.
- Wenn Sie eine CD-R/RW mit Klebeetikett verwenden, ersetzen Sie diese durch einen Datenträger ohne Klebeetikett. Bei Verwendung einer Disc mit Klebeetikett kann es zu einem Schreibfehler oder einem anderen Schaden kommen.

Was kann ich tun, wenn sich keine Daten auf ein DVD-Medium schreiben lassen?

- Vergewissern Sie sich, dass Sie das richtige DVD-Medium verwenden.
- Überprüfen Sie, welches DVD-Format mit dem optischen Laufwerk des Computers kompatibel ist. Mit manchen DVD-Marken treten Probleme auf.

Warum lassen sich keine Daten auf eine Blu-ray Disc schreiben?

- Vergewissern Sie sich, dass das optische Laufwerk Blu-ray Discs beschreiben kann.
- BD-R-Discs sind keine wiederbeschreibbaren Speichermedien. Sie können auf BD-R-Discs keine Daten hinzufügen oder löschen.

Was kann ich tun, wenn mein externes optisches Laufwerk nicht richtig funktioniert?

Vergewissern Sie sich, dass das externe optische Laufwerk an eine Stromquelle und einen USB-Anschluss des Computers angeschlossen ist. Wenn das externe optische Laufwerk nicht richtig angeschlossen ist, funktioniert es nicht.

Display

Warum wird auf dem Bildschirm kein Bild mehr angezeigt?

- ❑ Das LCD-Display zeigt kein Bild mehr an, wenn der Computer nicht mehr mit Strom versorgt wird oder sich in einem Stromsparmodus befindet (Energiesparmodus oder Ruhezustand). Wenn sich der Computer im Energiesparmodus für LCD (Video) befindet, drücken Sie eine beliebige Taste, um ihn wieder in den Normalmodus zu versetzen. Weitere Informationen hierzu finden Sie unter **Verwenden der Stromsparmodi (Seite 27)**.
- ❑ Vergewissern Sie sich, dass der Computer richtig an eine Stromquelle angeschlossen und eingeschaltet ist. Überprüfen Sie dann, ob die Netzkontrollleuchte grün leuchtet.
- ❑ Wird der Computer mit Akkustrom versorgt, vergewissern Sie sich, dass der Akku richtig eingesetzt und geladen ist. Weitere Informationen hierzu finden Sie unter **Akku (Seite 19)**.
- ❑ Wenn die Bildschirmausgabe auf dem externen Anzeigegerät erfolgt, drücken Sie die Tastenkombination **Fn+F7**. Weitere Informationen hierzu finden Sie unter **Fn-Tastenkombinationen (Seite 34)**.

Was kann ich tun, wenn Fotos oder Videos nicht richtig angezeigt werden?

- ❑ Wählen Sie unbedingt die Farbeinstellung **True Color (32 Bit)** aus, bevor Sie eine Video-/Fotosoftware verwenden oder eine DVD abspielen. Bei einer anderen Einstellung werden die Fotos oder Videos möglicherweise nicht richtig angezeigt. Sie können die Farbeinstellung wie folgt ändern:
 - 1 Klicken Sie mit der rechten Maustaste auf den Desktop, und wählen Sie **Bildschirmauflösung** aus.
 - 2 Klicken Sie auf **Erweiterte Einstellungen**.
 - 3 Klicken Sie auf die Registerkarte **Monitor**.
 - 4 Wählen Sie unter **Farben** die Einstellung **True Color (32 Bit)** aus.
- ❑ Ändern Sie auf keinen Fall die Auflösung oder Farbtiefe, während Sie eine Video-/Fotosoftware verwenden oder eine DVD abspielen. Es kann sonst zu Problemen beim Anzeigen bzw. Abspielen oder zu Funktionsstörungen kommen. Außerdem sollten Sie den Bildschirmschoner deaktivieren, bevor Sie eine DVD abspielen. Der Bildschirmschoner könnte sonst während der DVD-Wiedergabe aktiviert werden und zu Wiedergabeproblemen führen. Manche Bildschirmschoner können sogar die Auflösung und Farbtiefe ändern.

Was kann ich tun, wenn manche Elemente nicht vollständig auf dem Bildschirm angezeigt werden?

Überprüfen Sie, ob die Textgröße auf 100 % eingestellt ist. Falls dies nicht der Fall ist, werden möglicherweise Elemente in manchen Anwendungen (z. B. Menüs) nicht richtig angezeigt. Informationen zum Ändern der Textgröße finden Sie in **Windows-Hilfe und Support**.

Was kann ich tun, wenn auf dem Fernsehgerät oder dem an den HDMI-Ausgang angeschlossenen externen Anzeigegerät kein Bild angezeigt wird?

Vergewissern Sie sich, dass das Anzeigegerät HDCP-kompatibel ist. Urheberrechtlich geschützter Inhalt kann nur auf einem HDCP-kompatiblen Anzeigegerät ausgegeben werden. Weitere Informationen hierzu finden Sie unter **Anschließen eines Fernsehgeräts mit einem HDMI-Eingang (Seite 79)** oder **Anschließen eines Computermonitors oder Projektors (Seite 77)**.

Was kann ich tun, wenn auf dem an den HDMI-Ausgang angeschlossenen 3D-Fernsehgerät kein 3D-Bild angezeigt wird?

- Ändern Sie die 3D-Wiedergabeeinstellungen. Klicken Sie dazu rechts unten im Fenster von **PowerDVD BD** auf das Symbol **3D**. Weitere Informationen finden Sie in der Online-Hilfe der Software **PowerDVD BD**.
- Wenn zwischen dem Computer und dem 3D-Fernsehgerät ein AV-Receiver eingeschleift ist, vergewissern Sie sich, dass dieser die 3D-Wiedergabe unterstützt.
- Überprüfen Sie auf dem Computer die Auflösungseinstellung für den HDMI-Ausgang. Wenn die Auflösung nicht auf 1920 x 1080 oder 1280 x 720 eingestellt ist, wird das Bild nicht in 3D angezeigt.
- Weitere Informationen zur 3D-Wiedergabe finden Sie in der Bedienungsanleitung Ihres 3D-Fernsehgeräts.

Warum wird ein Video auf dem LCD-Display nicht angezeigt?

- ❑ Wenn für die Bildschirmausgabe das externe Anzeigegerät ausgewählt wurde, dieses jedoch nicht angeschlossen ist, können Sie das Video nicht auf dem LCD-Display anzeigen. Stoppen Sie die Videowiedergabe, geben Sie für die Bildschirmausgabe das LCD-Display an, und starten Sie die Videowiedergabe neu. Informationen zum Umschalten der Bildschirmausgabe finden Sie unter **Auswählen des Anzeigemodus (Seite 83)**. Als Alternative können Sie die Tastenkombination **Fn+F7** drücken, um die Bildschirmausgabe zu ändern. Weitere Informationen hierzu finden Sie unter **Fn-Tastenkombinationen (Seite 34)**.
- ❑ Der Grafikspeicher des Computers reicht möglicherweise nicht zur Anzeige von Videos mit hoher Auflösung aus. Reduzieren Sie in diesem Fall die Auflösung des LCD-Displays.

Gehen Sie wie folgt vor, um die Bildschirmauflösung zu ändern:

- 1 Klicken Sie mit der rechten Maustaste auf den Desktop, und wählen Sie **Bildschirmauflösung** aus.
- 2 Klicken Sie auf die Dropdown-Liste neben **Auflösung**.
- 3 Ziehen Sie den Schieberegler nach oben oder unten, um die Bildschirmauflösung zu erhöhen bzw. zu verringern.



Sie können überprüfen, wie viel Grafik- und Videospeicher insgesamt zur Verfügung steht. Klicken Sie mit der rechten Maustaste auf den Desktop, und wählen Sie **Bildschirmauflösung** aus. Klicken Sie dann auf **Erweiterte Einstellungen**, und öffnen Sie die Registerkarte **Grafikkarte**. Der angezeigte Wert kann vom tatsächlichen Speicher des Computers abweichen.

Wie ändere ich die Helligkeit des LCD-Displays?

Drücken Sie die Tasten **Fn+F5** oder **Fn+F6**, um die Helligkeit des LCD-Displays Ihres Computerbildschirms einzustellen. Weitere Informationen hierzu finden Sie unter **Fn-Tastenkombinationen (Seite 34)**.

Was kann ich tun, wenn das Bild auf dem LCD-Display zu dunkel ist?

Wenn der Umgebungslichtsensor verdeckt ist, wird der Bildschirm dunkel. Vergewissern Sie sich, dass der Umgebungslichtsensor nicht verdeckt wird.

Warum ändert sich die Helligkeit des LCD-Displays automatisch?

Die Helligkeit des LCD-Displays Ihres Computerbildschirms passt sich automatisch dem Umgebungslicht an, dessen Helligkeit über den Umgebungslichtsensor gemessen wird. Gehen Sie zum Deaktivieren der automatischen Helligkeitsanpassung wie folgt vor:

- 1 Klicken Sie auf **Start, Alle Programme** und **VAIO Control Center**.
- 2 Klicken Sie auf **Anzeige** (Display) und auf **Automatische Helligkeitseinstellung** (Automatic Brightness Settings).
- 3 Deaktivieren Sie das Kontrollkästchen **Helligkeit automatisch anpassen** (Adjust brightness automatically).
- 4 Klicken Sie auf **OK**.

Was kann ich tun, wenn auf dem externen Anzeigegerät kein Bild angezeigt wird?

Drücken Sie die Tastenkombination **Fn+F7**, um die Bildschirmausgabe zu ändern. Weitere Informationen hierzu finden Sie unter **Fn-Tastenkombinationen (Seite 34)**.

Wie führe ich Windows Aero aus?

Gehen Sie zur Ausführung von Windows Aero wie folgt vor:

- 1 Klicken Sie mit der rechten Maustaste auf den Desktop, und wählen Sie **Anpassen** aus.
- 2 Wählen Sie das gewünschte Design unter **Aero-Designs** aus.

Informationen über Windows Aero-Funktionen, wie Windows Flip 3D, finden Sie unter **Windows-Hilfe und Support**.

Drucken

Was kann ich tun, wenn sich ein Dokument nicht drucken lässt?

- ❑ Vergewissern Sie sich, dass der Drucker eingeschaltet und das Druckerkabel richtig mit den Anschlüssen am Drucker und am Computer verbunden ist.
- ❑ Vergewissern Sie sich, dass der Drucker mit dem Windows-Betriebssystem auf Ihrem Computer kompatibel ist.
- ❑ Möglicherweise müssen Sie vor Verwendung des Druckers die Druckertreibersoftware installieren. Weitere Informationen hierzu finden Sie in der Bedienungsanleitung des Druckers.
- ❑ Wenn der Drucker nicht funktioniert, nachdem der Computer aus einem Stromsparmodus (Energiesparmodus oder Ruhezustand) in den Normalbetrieb zurückgekehrt ist, starten Sie den Computer neu.
- ❑ Falls der Drucker für die bidirektionale Kommunikation ausgelegt ist, können Sie möglicherweise wieder drucken, wenn Sie diese Funktion auf dem Computer deaktivieren. Gehen Sie wie folgt vor:
 - 1 Klicken Sie auf **Start** und auf **Geräte und Drucker**.
 - 2 Klicken Sie mit der rechten Maustaste auf das Druckersymbol, und wählen Sie **Eigenschaften**.
 - 3 Klicken Sie auf die Registerkarte **Anschlüsse**.
 - 4 Deaktivieren Sie das Kontrollkästchen **Bidirektionale Unterstützung aktivieren**.
 - 5 Klicken Sie auf **OK**.

Durch diese Änderung werden die bidirektionalen Kommunikationsfunktionen des Druckers, wie z. B. Datenübertragung, Statusüberwachung und Fernsteuerkonsole, deaktiviert.

Mikrofon

Was kann ich tun, wenn das Mikrofon nicht funktioniert?

- Wenn Sie ein externes Mikrofon verwenden, vergewissern Sie sich, dass das Mikrofon eingeschaltet und richtig mit der Mikrofonbuchse des Computer verbunden ist.
- Möglicherweise wurde das Gerät für die Audioeingabe falsch konfiguriert. Konfigurieren Sie das Audioeingabegerät wie folgt:
 - 1 Schließen Sie alle geöffneten Anwendungen.
 - 2 Klicken Sie auf **Start** und auf **Systemsteuerung**.
 - 3 Klicken Sie auf **Hardware und Sound**.
 - 4 Klicken Sie unter **Sound** auf **Audiogeräte verwalten**.
 - 5 Wählen Sie auf der Registerkarte **Aufnahme** das gewünschte Eingabegerät aus, und klicken Sie auf **Als Standard**.

Wie kann ich Rückkopplungen des Mikrofons verhindern?

Rückkopplungen treten bei Mikrofonen auf, wenn das Mikrofon den Ton eines Tonausgabegeräts, z. B. eines Lautsprechers, empfängt.

So verhindern Sie dieses Problem:

- Bedienen Sie das Mikrofon nicht in der Nähe eines Tonausgabegeräts.
- Verringern Sie die Lautstärke der Lautsprecher und des Mikrofons.

Lautsprecher

Was kann ich tun, wenn ich keinen Ton aus den eingebauten Lautsprechern höre?

- ❑ Wenn Sie ein Programm mit einem eigenen Lautstärkereglern verwenden, vergewissern Sie sich, dass dieser richtig eingestellt ist. Weitere Informationen dazu finden Sie in der Online-Hilfe des Programms.
- ❑ Möglicherweise wurden die Lautsprecher mit der Tastenkombination **Fn+F2** ausgeschaltet. Drücken Sie sie noch einmal.
- ❑ Eventuell wurde die Lautstärke mit der Tastenkombination **Fn+F3** verringert. Halten Sie die Tastenkombination **Fn+F4** gedrückt, bis der Ton wieder zu hören ist.
- ❑ Überprüfen Sie die Lautstärkeinstellungen in Windows, indem Sie in der Taskleiste auf das Lautstärkesymbol klicken.
- ❑ Möglicherweise wurde das Gerät für die Audioausgabe falsch konfiguriert. Informationen zum Ändern des Ausgabegeräts finden Sie unter **Wie ändere ich das Gerät für die Audioausgabe? (Seite 161)**.

Warum ist der Sound der eingebauten Lautsprecher verzerrt?

Je nach Dolby-Wiedergabemodus wird der Sound von der eingebauten Lautsprechern möglicherweise bei der Wiedergabe verzerrt, wenn die Lautstärke auf den Höchstwert eingestellt ist. In diesen Fällen wählen Sie anhand der folgenden Schritte den geeigneten Wiedergabemodus für den Wiedergabesound aus.

- 1 Klicken Sie auf **Start** und auf **Systemsteuerung**.
- 2 Klicken Sie auf **Hardware und Sound**.
- 3 Klicken Sie unter **Sound** auf **Audiogeräte verwalten**.
- 4 Wählen Sie auf der Registerkarte **Wiedergabe** die Option **Lautsprecher/Kopfhörer** aus, und klicken Sie auf **Eigenschaften**.
- 5 Klicken Sie auf die Registerkarte **Dolby**.
- 6 Wählen Sie den geeigneten Wiedergabemodus aus.

Was kann ich tun, wenn die externen Lautsprecher nicht funktionieren?

- Lesen Sie die vorgeschlagenen Maßnahmen im Abschnitt **Was kann ich tun, wenn ich keinen Ton aus den eingebauten Lautsprechern höre?** ([Seite 156](#)).
- Wenn Sie ein Programm mit einem eigenen Lautstärkeregler verwenden, vergewissern Sie sich, dass dieser richtig eingestellt ist. Weitere Informationen dazu finden Sie in der Online-Hilfe des Programms.
- Vergewissern Sie sich, dass die Lautsprecher richtig angeschlossen sind und die Lautstärke so hoch eingestellt ist, dass etwas zu hören ist.
- Stellen Sie sicher, dass die externen Lautsprecher zur Verwendung mit Computern geeignet sind.
- Wenn die Lautsprecher einen Stummschalter haben, darf dieser nicht eingeschaltet sein.
- Wenn die Lautsprecher eine externe Stromversorgung benötigen, vergewissern Sie sich, dass sie an eine Stromquelle angeschlossen sind. Weitere Informationen dazu finden Sie in der Bedienungsanleitung der Lautsprecher.
- Überprüfen Sie die Lautstärkeinstellungen in Windows, indem Sie in der Taskleiste auf das Lautstärkesymbol klicken.
- Möglicherweise wurde das Gerät für die Audioausgabe falsch konfiguriert. Informationen zum Ändern des Ausgabegeräts finden Sie unter **Wie ändere ich das Gerät für die Audioausgabe?** ([Seite 161](#)).

Touchpad

Was kann ich tun, wenn das Touchpad nicht funktioniert?

- ❑ Möglicherweise ist das Touchpad deaktiviert. Drücken Sie die Tastenkombination **Fn+F1**, um es zu aktivieren. Weitere Informationen hierzu finden Sie unter **Das Touchpad (Seite 37)**.
- ❑ Vergewissern Sie sich, dass keine Maus an den Computer angeschlossen ist.
- ❑ Wenn sich der Mauszeiger beim Ausführen einer Softwareanwendung nicht bewegt, drücken Sie die Tastenkombination **Alt+F4**, um das Anwendungsfenster zu schließen.
- ❑ Wenn die Tastenkombination **Alt+F4** nicht funktioniert, drücken Sie zunächst einmal die Windows-Taste und dann mehrmals die Taste **➡**. Wählen Sie anschließend mit der Taste **⬆** oder **⬇** die Option **Neu starten** aus, und drücken Sie **Enter**, um den Computer neu zu starten.
- ❑ Wenn der Computer nicht neu gestartet wird, drücken Sie die Tastenkombination **Ctrl+Alt+Delete**, wählen Sie den Pfeil neben der Schaltfläche **Herunterfahren** mit den Tasten **⬇** und **➡** aus, und drücken Sie **Enter**. Wählen Sie dann mit der Taste **⬆** oder **⬇** die Option **Neu starten** aus, und drücken Sie **Enter**.
- ❑ Wenn diese Maßnahmen nicht zum Erfolg führen, halten Sie die Ein-Aus-Taste gedrückt, bis der Computer ausgeschaltet wird.

! Wenn Sie den Computer mit der Tastenkombination **Ctrl+Alt+Delete** oder über die Ein-Aus-Taste ausschalten, kann es zum Verlust nicht gespeicherter Daten kommen.

Tastatur

Was kann ich tun, wenn die Tastatur falsch konfiguriert ist?

Das Sprachlayout der Computertastatur ist durch ein Etikett auf der Verpackung angegeben. Wenn Sie für die Tastatur bei der Ausführung des Windows-Setups eine andere Region auswählen, stimmt die Tastaturkonfiguration nicht.

Gehen Sie zur Änderung der Tastaturkonfiguration wie folgt vor:

- 1 Klicken Sie auf **Start** und auf **Systemsteuerung**.
- 2 Klicken Sie auf **Zeit, Sprache und Region** und dann unter **Region und Sprache** auf **Tastaturen und Eingabemethoden ändern**.
- 3 Klicken Sie auf der Registerkarte **Tastaturen und Sprachen** auf **Tastaturen ändern**.
- 4 Nehmen Sie die gewünschten Änderungen vor.

Was kann ich tun, wenn sich bestimmte Zeichen über die Tastatur nicht eingeben lassen?

Wenn Sie auf Computern ohne Ziffernblock keine Großbuchstaben (**U, I, O, P, J, K, L, M** usw.) eingeben können, ist vielleicht die Taste **Num Lk** aktiviert. Vergewissern Sie sich, dass die Num Lock-Anzeige nicht leuchtet. Leuchtet die Num Lock-Anzeige, drücken Sie vor Eingabe dieser Zeichen die Tasten **Fn+Num Lk**, um sie auszuschalten.

Was kann ich tun, wenn sich mit dem Ziffernblock keine Ziffern eingeben lassen?

Wenn Sie auf Modellen mit Ziffernblock diesen nicht verwenden können, ist möglicherweise der Num Lk-Modus deaktiviert. Vergewissern Sie sich, dass die Num lock-Anzeige nicht leuchtet. Wenn die Anzeige nicht leuchtet, drücken Sie vor dem Eingeben von Ziffern die Taste **Num Lk**, um sie einzuschalten.

Disketten

Warum wird in der Taskleiste das Symbol „Hardware sicher entfernen und Medium auswerfen“ nicht angezeigt, wenn das Laufwerk angeschlossen ist?

Der Computer erkennt das Diskettenlaufwerk nicht. Vergewissern Sie sich zunächst, dass das USB-Kabel richtig mit dem USB-Anschluss verbunden ist. Wenn Sie die Verbindung sichern müssen, warten Sie einige Augenblicke, bis der Computer das Laufwerk erkannt hat. Wenn das Symbol noch immer nicht angezeigt wird, gehen Sie wie folgt vor:

- 1 Schließen Sie alle Programme, die auf das Diskettenlaufwerk zugreifen.
- 2 Warten Sie, bis die Kontrollanzeige am Diskettenlaufwerk erlischt.
- 3 Drücken Sie die Auswurf Taste, um die Diskette auszuwerfen, und ziehen Sie das Kabel des USB-Diskettenlaufwerks vom Computer ab.
- 4 Schließen Sie das Diskettenlaufwerk wieder an, indem Sie das USB-Kabel in den USB-Anschluss stecken.
- 5 Starten Sie den Computers neu, indem Sie auf **Start**, auf den Pfeil neben der Schaltfläche **Herunterfahren** und auf **Neu starten** klicken.

Was kann ich tun, wenn sich auf eine Diskette keine Daten schreiben lassen?

- Vergewissern Sie sich, dass die Diskette richtig in das Laufwerk eingelegt ist.
- Wenn die Diskette richtig eingelegt ist, jedoch immer noch keine Daten darauf geschrieben werden können, ist die Diskette möglicherweise voll oder schreibgeschützt. Sie können entweder eine Diskette verwenden, die nicht schreibgeschützt ist, oder den Schreibschutz deaktivieren.

Audio/Video

Wie schalte ich den Windows-Startsound aus?

So schalten Sie den Windows-Startsound aus:

- 1 Klicken Sie auf **Start** und auf **Systemsteuerung**.
- 2 Klicken Sie auf **Hardware und Sound**.
- 3 Klicken Sie unter **Sound** auf **Audiogeräte verwalten**.
- 4 Deaktivieren Sie auf der Registerkarte **Sounds** das Kontrollkästchen **Windows-Startsound wiedergeben**.
- 5 Klicken Sie auf **OK**.

Wie ändere ich das Gerät für die Audioausgabe?

Wenn über das mit einem Anschluss (z. B. USB-Anschluss, HDMI-Ausgang, optischer Digitalausgang oder Kopfhörerbuchse) verbundene Gerät kein Ton zu hören ist, müssen Sie das Audioausgabegerät ändern.

- 1 Schließen Sie alle geöffneten Anwendungen.
- 2 Klicken Sie auf **Start** und auf **Systemsteuerung**.
- 3 Klicken Sie auf **Hardware und Sound**.
- 4 Klicken Sie unter **Sound** auf **Audiogeräte verwalten**.
- 5 Wählen Sie auf der Registerkarte **Wiedergabe** das gewünschte Ausgabegerät aus, und klicken Sie auf **Als Standard**.

Was kann ich tun, wenn über ein mit dem HDMI-Ausgang, dem optischen Digitalausgang oder der Kopfhörerbuchse verbundenes Gerät kein Ton zu hören ist?

- ❑ Sie müssen das Audioausgabegerät ändern, damit der Ton über ein mit dem HDMI-Ausgang, dem optischen Digitalausgang oder der Kopfhörerbuchse verbundenes Gerät zu hören ist. Die entsprechenden Informationen finden Sie unter **Wie ändere ich das Gerät für die Audioausgabe? (Seite 161)**.
- ❑ Gehen Sie wie folgt vor, wenn über das Audioausgabegerät immer noch kein Ton zu hören ist:
 - 1 Führen Sie die Schritte 1 bis 4 in der Anleitung **Wie ändere ich das Gerät für die Audioausgabe? (Seite 161)** durch.
 - 2 Wählen Sie auf der Registerkarte **Wiedergabe** das HDMI- oder S/PDIF-Symbol aus, und klicken Sie auf **Eigenschaften**.
 - 3 Klicken Sie auf die Registerkarte **Erweitert**.
 - 4 Wählen Sie die Abtastrate und Bittiefe aus (z. B. 48.000 Hz, 16 Bit), die das Gerät unterstützt.
 - 5 Klicken Sie auf **OK**.

Warum kommt es bei der Wiedergabe von HD-Videos (z. B. Aufnahmen mit einem AVCHD-Camcorder) zu Tonstörungen und/oder Bildaussetzern?

Die Wiedergabe von HD-Videos stellt sehr hohe Ansprüche an die Ressourcen des Computers (z. B. Prozessor, Grafikprozessor, Systemspeicher). Daher kann es bei manchen Hardwarekonfigurationen während der Wiedergabe zu Funktionsstörungen kommen. Außerdem können Tonstörungen und Bildaussetzer auftreten.

Memory Sticks

Was kann ich tun, wenn ich die auf einem VAIO-Computer formatierten Memory Sticks nicht in anderen Geräten verwenden kann?

Sie müssen möglicherweise den Memory Stick neu formatieren.

Beim Formatieren des Memory Stick werden alle Daten gelöscht, einschließlich der darauf gespeicherten Musikdaten. Sichern Sie daher vor dem Formatieren die wichtigen Daten, und vergewissern Sie sich, dass der Memory Stick keine Dateien enthält, die Sie noch benötigen.

- 1 Kopieren Sie die Daten vom Memory Stick auf das interne Speichergerät, um sie zu sichern.
- 2 Formatieren Sie den Memory Stick entsprechend der Anleitung im Abschnitt **Formatieren eines Memory Stick (Seite 55)**.

Kann ich Bilder von einer Digitalkamera mithilfe von Memory Sticks kopieren?

Ja, und Sie können auch Videoclips anzeigen, die Sie mit Memory Stick-kompatiblen Digitalkameras aufgenommen haben.

Warum lassen sich keine Daten auf einen Memory Stick schreiben?

Manche Memory Sticks verfügen über einen Schreibschutzschalter, mit dem verhindert werden kann, dass Daten versehentlich gelöscht oder überschrieben werden. Vergewissern Sie sich, dass der Schreibschutz deaktiviert ist.

Peripheriegeräte

Was kann ich tun, wenn auf ein angeschlossenes USB-Gerät nicht zugegriffen werden kann?

- Überprüfen Sie ggf., ob das USB-Gerät eingeschaltet ist und seine eigene Stromversorgung verwendet. Wenn Sie z. B. eine Digitalkamera verwenden, überprüfen Sie, ob der Akku aufgeladen ist. Wenn Sie einen Drucker verwenden, überprüfen Sie, ob das Netzkabel richtig an eine Steckdose angeschlossen ist.
- Probieren Sie einen anderen USB-Anschluss am Computer aus. Der Treiber könnte speziell für den Anschluss installiert sein, den Sie beim ersten Anschließen des Geräts verwendet haben.
- Weitere Informationen dazu finden Sie in der Bedienungsanleitung des USB-Geräts. Möglicherweise müssen Sie vor dem Anschließen des Geräts eine Software installieren.
- Versuchen Sie, ein einfaches Gerät mit geringem Stromverbrauch (z. B. eine Maus) anzuschließen, um zu testen, ob der Anschluss überhaupt funktioniert.
- Wenn das Gerät an einen USB-Hub angeschlossen ist, wird das Problem möglicherweise durch einen Stromverteilungsfehler verursacht. Es ist empfehlenswert, das Gerät ohne Hub direkt an den Computer anzuschließen.

Marken

SONY und das SONY-Logo sind eingetragene Marken der Sony Corporation.

VAIO, das VAIO-Logo und andere Produkt- oder Servicenamen von Sony sind Marken oder eingetragene Marken der Sony Corporation oder von deren Tochtergesellschaften.

i.LINK ist ein Name für IEEE 1394.

Intel, Pentium, Intel SpeedStep und Atom sind Marken oder eingetragene Marken der Intel Corporation.

Microsoft, Windows, Windows Vista, BitLocker, Aero und das Windows-Logo sind eingetragene Marken oder Marken der Microsoft Corporation in den USA und/oder anderen Ländern.

Blu-ray Disc™, Blu-ray™, Blu-ray 3D™, das Blu-ray Disc-Logo und das Blu-ray 3D-Logo sind Marken der Blu-ray Disc Association.

Die Wortmarke BLUETOOTH und die zugehörigen Logos sind eingetragene Marken von Bluetooth SIG Inc. Die Nutzung dieser Marken durch die Sony Corporation erfolgt unter Lizenz. Alle weiteren Marken und Handelsnamen sind Eigentum der jeweiligen Inhaber.

Roxio Easy Media Creator ist eine Marke von Sonic Solutions.

WinDVD ist eine Marke von Corel Inc.

PowerDVD ist eine Marke von CyberLink Inc.

NVIDIA und 3D Vision sind in den USA und anderen Ländern eingetragene Marken und/oder Marken der NVIDIA Corporation.

ArcSoft und das ArcSoft-Logo sind eingetragene Marken von ArcSoft Inc. ArcSoft WebCam Companion ist eine Marke von ArcSoft Inc.

AMD, das AMD-Pfeillogo, ATI und Kombinationen davon sowie Radeon, AMD Phenom, AMD Turion, AMD Athlon, AMD Virtualization und AMD-V sind Marken von Advanced Micro Devices Inc.

Das SD-Logo ist eine Marke. 

Das SDHC-Logo ist eine Marke. 

Das SDXC-Logo ist eine Marke. 

Die Wortmarke ExpressCard und die zugehörigen Bildmarken sind Eigentum von PCMCIA. Die Nutzung dieser Marken durch Sony Corporation erfolgt unter Lizenz. Alle weiteren Marken und Handelsnamen sind Eigentum der jeweiligen Inhaber.

HDMI, das HDMI-Logo und High-Definition Multimedia Interface sind Marken oder eingetragene Marken von HDMI Licensing LLC.

CompactFlash® ist eine Marke der SanDisk Corporation.

„PlaceEngine“ ist eine eingetragene Marke von Koozyt Inc.

„PlaceEngine“ wurde von Sony Computer Science Laboratories Inc. entwickelt und von Koozyt Inc. lizenziert.

„AVCHD“ ist eine Marke der Panasonic Corporation und der Sony Corporation.

Alle weiteren Namen von Systemen, Produkten und Diensten sind Marken und Eigentum der jeweiligen Inhaber. Auf die Kennzeichnung™ oder ® wird in diesem Handbuch verzichtet.

Änderungen der Funktionen und technischen Daten vorbehalten.

Alle weiteren Marken sind Marken der jeweiligen Inhaber.

Die oben genannte Software wird nicht bei allen Modelle mitgeliefert.

Hinweis

© 2011 Sony Corporation. Alle Rechte vorbehalten.

Ohne vorherige schriftliche Genehmigung dürfen dieses Handbuch und die darin beschriebene Software weder vollständig noch in Auszügen kopiert, übersetzt oder in maschinenlesbare Form gebracht werden.

Sony Corporation übernimmt keine Gewähr für die Richtigkeit der Angaben in diesem Handbuch sowie für die Software oder andere darin enthaltene Angaben. Jede konkludente Gewährleistung, Zusicherung marktüblicher Qualität oder Eignung für einen bestimmten Zweck hinsichtlich des Handbuchs, der Software und anderer Angaben wird hiermit ausdrücklich ausgeschlossen. Sony Corporation haftet unter keinen Umständen für mittelbare, unmittelbare oder spezielle Schäden sowie für Folgeschäden, die sich aus oder in Verbindung mit diesem Handbuch ergeben, gleichgültig, ob diese aufgrund unerlaubter Handlungen, eines Vertrages oder aus sonstigen Gründen in Verbindung mit diesem Handbuch, der Software oder darin enthaltenen oder verwendeten Angaben entstehen.

Auf die Kennzeichnung TM oder ® wird in diesem Handbuch verzichtet.

Sony Corporation behält sich das Recht vor, dieses Handbuch und die darin enthaltenen Informationen jederzeit ohne Ankündigung zu ändern. Die hier beschriebene Software unterliegt den Bedingungen eines gesonderten Lizenzvertrags.

Sony Corporation schließt jegliche Haftung sowie Schadenersatzansprüche für den Verlust von Daten auf internen Laufwerken des Computers, auf externen Speichergeräten oder Laufwerken und auf beschriebenen Datenträgern aus. Dies gilt auch für das nicht mögliche Beschreiben eines Datenträgers oder den Verlust von Daten aufgrund eines Defekts oder einer Reparatur des Computers. Sony Corporation führt keine Wiederherstellung oder Replikation der auf dem Computer, auf Datenträgern oder auf externen Speichergeräten/Laufwerken gespeicherten Daten durch.

