

**SONY®**

# Ghid de utilizare

Calculator personal

Seria VPCSA / Seria VPCSB / Seria VPCSE



## Conținut

Înainte de utilizare.....	4	Utilizarea rețelei (LAN) .....	67
Găsirea de informații suplimentare despre computerul dvs. VAIO .....	5	Utilizarea LAN fără fir.....	68
Considerații de ergonomie.....	8	Utilizarea WAN fără fir .....	73
Noțiuni de bază.....	10	Utilizarea funcției BLUETOOTH.....	78
Localizarea comenzilor și a porturilor .....	11	Utilizarea autentificării cu amprentă digitală.....	84
Despre indicatorii luminoși.....	18	Utilizarea TPM .....	89
Conectarea la o sursă de alimentare .....	19	Utilizarea dispozitivelor periferice .....	99
Utilizarea bateriei .....	21	Conectarea unui replicator de porturi.....	100
Închiderea în siguranță a computerului.....	31	Conectarea difuzoarelor externe sau a căștilor.....	107
Utilizarea modurilor de economisire a energiei.....	32	Conectarea unui monitor extern.....	108
Menținerea computerului în condiții optime.....	35	Selectarea modurilor de afișare.....	114
Cum să utilizați computerul VAIO .....	38	Utilizarea funcției Mai multe monitoare .....	115
Utilizarea tastaturii .....	39	Conectarea unui dispozitiv USB.....	117
Utilizarea dispozitivului Touch Pad .....	42	Personalizarea computerului VAIO .....	119
Utilizarea butoanelor cu funcții speciale .....	43	Selectarea modurilor de performanță.....	120
Utilizarea funcției Quick Web Access .....	44	Setarea parolei .....	122
Manipularea camerei încorporate .....	46	Utilizarea VAIO Control Center .....	128
Utilizarea unității de disc optic .....	47	Utilizarea VAIO Power Management .....	129
Utilizarea unui „Memory Stick” .....	55	Schimbarea limbii de afișare .....	130
Utilizarea altor module/carduri de memorie.....	62	Protejarea datelor împotriva utilizării neautorizate .....	131
Utilizarea Internetului .....	66	Protecția hard diskului.....	133

Actualizarea computerului VAIO .....	134	Tehnologia BLUETOOTH .....	178
Adăugarea și îndepărtarea de memorie.....	135	Discurile optice .....	181
Măsurile de siguranță .....	141	Afișajul .....	186
Informații privind siguranța .....	142	Imprimarea .....	191
Informații privind îngrijirea și întreținerea .....	144	Microfonul.....	192
Manipularea computerului dvs.....	145	Difuzoarele.....	193
Manipularea ecranului LCD.....	147	Dispozitivul touch pad .....	195
Utilizarea sursei de alimentare .....	148	Tastatura.....	196
Manipularea camerei încorporate .....	149	Dischetele.....	197
Manipularea discurilor.....	150	Audio/Video .....	198
Utilizarea bateriei .....	151	„Memory Stick” .....	200
Manipularea suportului „Memory Stick” .....	152	Dispozitivele periferice.....	201
Manipularea dispozitivului de stocare încorporat .....	153	Despre programul internațional ENERGY STAR(R).....	202
Utilizarea autentificării cu amprentă digitală .....	154	Mărci comerciale.....	203
Utilizarea TPM.....	155	Notă.....	205
Depanarea .....	156		
Funcționarea computerului .....	158		
Actualizarea/securitatea sistemului.....	164		
Recuperarea/Suport de recuperare .....	165		
Partiția .....	168		
Bateria.....	169		
Camera încorporată .....	171		
Rețea (LAN/LAN fără fir).....	173		
WAN fără fir.....	177		

# Înainte de utilizare

Felicitări pentru achiziționarea acestui computer VAIO® și bine ați venit la prezentarea acestui **Ghid de utilizare**. Sony a combinat cele mai performante tehnologii audio, video, de calcul și de comunicații pentru a furniza cele mai moderne computere.

! Imaginile din exterior prezentate în acest manual pot fi ușor diferite față de computerul dumneavoastră.

## Cum se găsesc specificațiile

Este posibil ca unele funcții, opțiuni și elemente furnizate să nu fie disponibile pe computerul dvs.

Pentru informații despre configurația computerului, accesați site-ul Web VAIO Support la adresa <http://support.vaio.sony.eu/>.

## Găsirea de informații suplimentare despre computerul dvs. VAIO

În această secțiune se furnizează informații de asistență despre computerul dvs. VAIO.

### 1. Documentația imprimată

- Ghid scurt de utilizare** — O prezentare generală a conectării componentelor, informații de configurare etc.
- Ghid de recuperare, copiere de rezervă și depanare**
- Reglementări privind siguranța și informații de asistență**



Înainte de activarea funcțiilor fără fir, cum ar fi tehnologiile LAN fără fir și BLUETOOTH, citiți cu atenție **Reglementări privind siguranța și informații de asistență**.

## 2. Documentația pe ecran

- ❑ **Ghidul de utilizare VAIO** — Informații generale despre computerul VAIO, inclusiv informații de asistență și depanare.

Pentru a accesa **Ghidul de utilizare VAIO**, faceți clic pe **Start** , **Toate programele** și **VAIO Manual**.

- ❑ **Ajutor și Asistență Windows** — O resursă cuprinzătoare pentru sfaturi practice, asistenți de instruire și demonstrații care vă ajută să învățați cum să utilizați computerul.

Pentru a accesa fișierele de **Ajutor și Asistență Windows**, faceți clic pe **Start**, apoi pe **Ajutor și Asistență** sau apăsați și țineți apăsată tasta Microsoft Windows și apăsați pe tasta **F1**.

### 3. Site-urile Web de asistență

Dacă aveți probleme legate de computerul VAIO, lansați **VAIO Care**, care vă oferă diverse opțiuni pentru a vă ajuta să rezolvați majoritatea problemelor. Pentru detalii, consultați **Utilizarea opțiunii VAIO Care (pagina 37)**.

Dacă aveți nevoie de asistență suplimentară, vizitați site-ul Web VAIO Support <http://support.vaio.sony.eu/>.

Când contactați VAIO Support, vi se va solicita numărul de serie al computerului.

Numărul serial este un număr format din 15 cifre, care poate fi găsit la baza ferestrei **VAIO Care**, la baza panoului din spate al computerului sau în interiorul compartimentului pentru baterii.

Alte surse de informații referitoare la computerul VAIO:

- Forumul VAIO, la adresa [http://www.sony.eu/discussions/community/en/support/vaio\\_and\\_computing/](http://www.sony.eu/discussions/community/en/support/vaio_and_computing/), care vă permite să interacționați cu alți utilizatori VAIO în comunitatea socială VAIO.
- Site-ul Web VAIO, la adresa <http://www.vaio.eu/>, oferă informații despre produs
- Sony Store, disponibil online la adresa <http://www.sony.eu/store>

## Considerații de ergonomie

Veți folosi acest computer ca dispozitiv portabil în diferite medii. În măsura posibilităților, încercați să țineți cont de următoarele considerații ergonomice atât pentru utilizarea staționară, cât și pentru utilizarea portabilă:

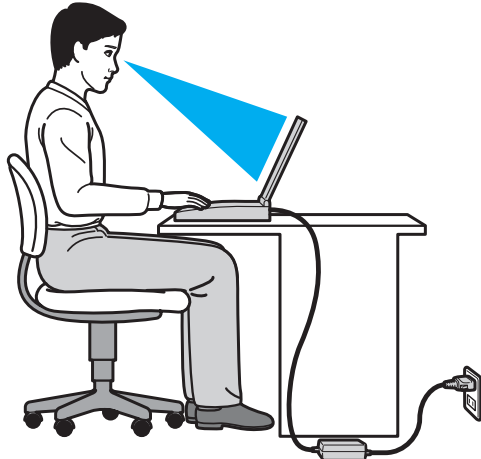

- ❑ **Poziția computerului** — Așezați computerul direct în fața dumneavoastră. Țineți antebrățele în poziție orizontală, cu încheieturile într-o poziție neutră, confortabilă în timp ce folosiți tastatura sau dispozitivul de indicare. Lăsați brațele să atârne natural, pe lângă corp. Faceți pauze frecvente în timpul utilizării computerului. Utilizarea excesivă a computerului poate tensiona ochii, mușchii sau tendoanele.
- ❑ **Mobila și postura** — Stați pe un scaun cu spătar bun. Ajustați nivelul scaunului în așa fel încât tălpile să stea pe podea. Un suport pentru picioare vă poate face să vă simțiți mai confortabil. Stați într-o poziție dreaptă, relaxată și evitați să vă aplecați în față sau să vă lăsați prea mult pe spate.



- ❑ **Unghiul de vizualizare a ecranului computerului** — Utilizați funcția de înclinare a ecranului pentru a găsi cea mai bună poziție. Puteți reduce tensionarea ochilor și oboseala mușchilor prin ajustarea înclinării ecranului în poziția potrivită. Ajustați, de asemenea, luminozitatea ecranului.
- ❑ **Iluminarea** — Alegeți o locație în care ferestrele și luminile nu creează strălucire și nu se reflectă în ecran. Folosiți iluminarea indirectă pentru a evita petele luminoase de pe ecran. Iluminarea corespunzătoare aduce un plus de confort și de eficiență a lucrului.
- ❑ **Poziționarea unui monitor extern** — Atunci când utilizați un monitor extern, așezați monitorul la o distanță de vizualizare confortabilă. Asigurați-vă că ecranul monitorului este la nivelul ochilor sau un pic mai jos atunci când stați în fața monitorului.

# Noțiuni de bază

Această secțiune descrie cum să începeți să utilizați computerul VAIO.



Înainte de pornirea computerului pentru prima dată, nu conectați nicio componentă hardware care nu a fost furnizată o dată cu computerul. La finalizare, conectați dispozitivele (de exemplu, o imprimantă, un hard disk extern, un scanner etc.) pe rând, urmând instrucțiunile producătorului.

- ❑ **Localizarea comenzilor și a porturilor (pagina 11)**
- ❑ **Despre indicatorii luminoși (pagina 18)**
- ❑ **Conectarea la o sursă de alimentare (pagina 19)**
- ❑ **Utilizarea bateriei (pagina 21)**
- ❑ **Închiderea în siguranță a computerului (pagina 31)**
- ❑ **Utilizarea modurilor de economisire a energiei (pagina 32)**
- ❑ **Menținerea computerului în condiții optime (pagina 35)**

## Localizarea comenzilor și a porturilor

Petreceți câteva momente identificând comenzile și porturile prezentate în paginile următoare.

! Aspectul computerului dvs. poate fi diferit de exemplele din manualul de față, datorită specificațiilor diferite.

### Partea frontală

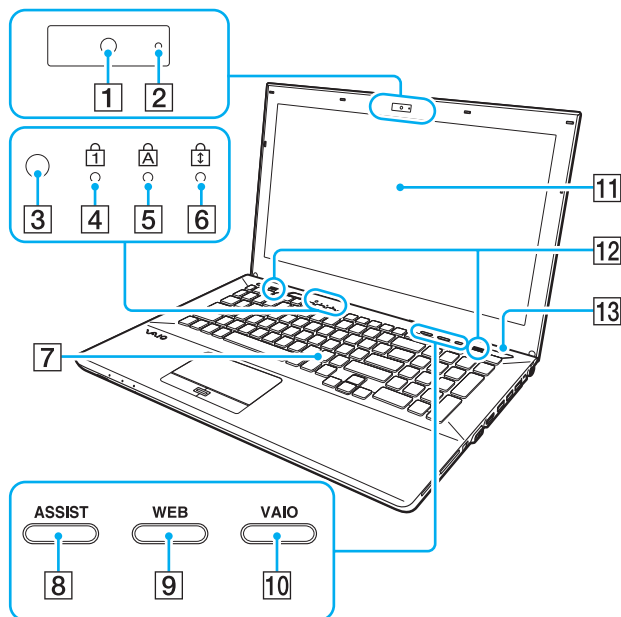

- 1 Camera încorporată (pagina 46)
- 2 Indicator pentru camera încorporată (pagina 18)
- 3 Senzorul de lumină ambientală (pagina 41), (pagina 189)  
Măsoară intensitatea luminoasă ambientală pentru reglarea automată a luminozității ecranului LCD la un nivel optim.
- 4 Indicator Num lock (pagina 18)
- 5 Indicator Caps lock (pagina 18)
- 6 Indicator Scroll lock (pagina 18)
- 7 Tastatură (pagina 39)
- 8 Buton **ASSIST** (pagina 43)
- 9 Buton **WEB** (pagina 43)
- 10 Buton **VAIO** (pagina 43)
- 11 Ecran LCD (pagina 147)
- 12 Difuzoare încorporate (stereo)
- 13 Buton de pornire  
Luminează în funcție de modul de operare a computerului (pagina 32).

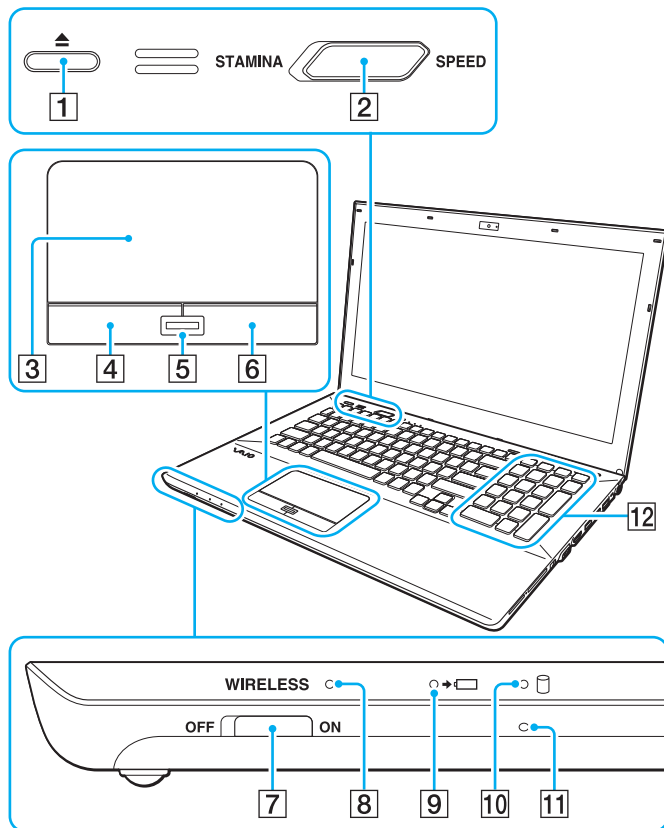

- 1 Buton de scoatere a unității (pagina 43), (pagina 47)
- 2 Selector performanță (pagina 120)
- 3 Touch pad (pagina 42)
- 4 Buton stânga (pagina 42)
- 5 Senzor amprentă digitală<sup>\*1</sup> (pagina 84)
- 6 Buton dreapta (pagina 42)
- 7 Comutator **WIRELESS** (pagina 68), (pagina 73), (pagina 78)
- 8 Indicator **WIRELESS** (pagina 18)
- 9 Indicator de încărcare (pagina 18)
- 10 Indicator unitate de disc (pagina 18)
- 11 Microfon încorporat (mono)
- 12 Tastatură numerică<sup>\*2</sup>  
Utilizați tastatura numerică pentru a tasta numere sau a efectua calcule matematice de bază.

<sup>\*1</sup> Doar la anumite modele.

<sup>\*2</sup> Doar la Seria VPCSE.

## În spate

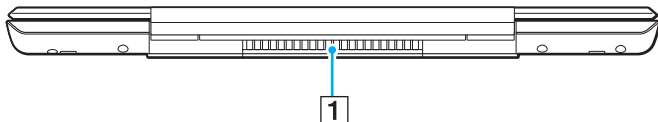

### 1 Orificiu de ventilare

! Nu se recomandă utilizarea computerului cu capacul ecranului LCD complet deschis pentru o perioadă îndelungată de timp. Acest lucru poate provoca creșterea temperaturii în partea inferioară a unității.

## Dreapta

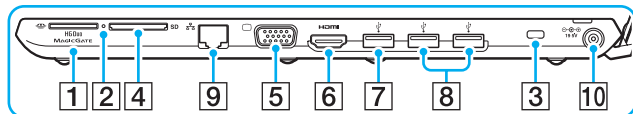
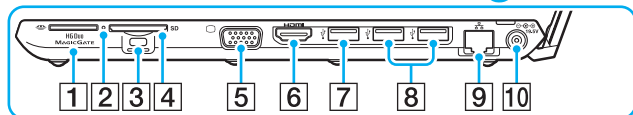
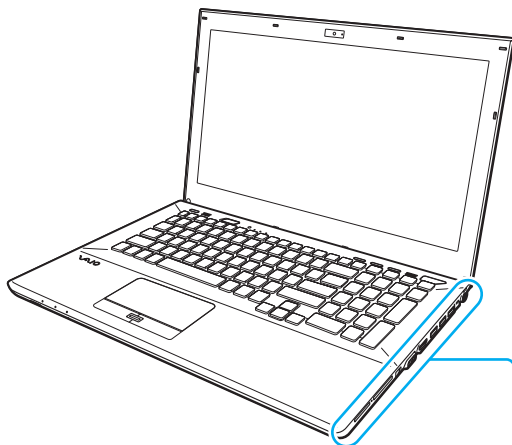

Locația porturilor și a fantelor de pe partea dreaptă a computerului diferă în funcție de modelul achiziționat. Seria VPCSA sau VPCSB este ilustrată în partea superioară și Seria VPCSE este ilustrată în partea inferioară a imaginilor mărite.

- 1 Fantă „Memory Stick Duo”<sup>\*1</sup> (pagina 55)
- 2 Indicator acces media (pagina 18)
- 3 Fantă securitate
- 4 Fantă pentru cartelă de memorie **SD** (pagina 62)
- 5 Port monitor<sup>\*2</sup> (pagina 109)
- 6 Port de ieșire **HDMI**<sup>\*2</sup> (pagina 111)
- 7 Port USB<sup>\*3</sup> (pagina 117)
- 8 Porturi USB<sup>\*4</sup> (pagina 117)
- 9 Port LAN<sup>\*2</sup> (pagina 67)
- 10 Port DC IN<sup>\*2</sup> (pagina 19)

<sup>\*1</sup> Computerul dumneavoastră este compatibil doar cu suporturi „Memory Stick” de dimensiune Duo.

<sup>\*2</sup> Inaccesibil când computerul este atașat la un replicator de porturi.

<sup>\*3</sup> Compatibil cu standardele USB 2.0/3.0. Porturile USB compatibile cu standardul USB 3.0 pot fi identificate după culoarea albastră.

<sup>\*4</sup> Compatibil cu standardul USB 2.0.

## Stânga

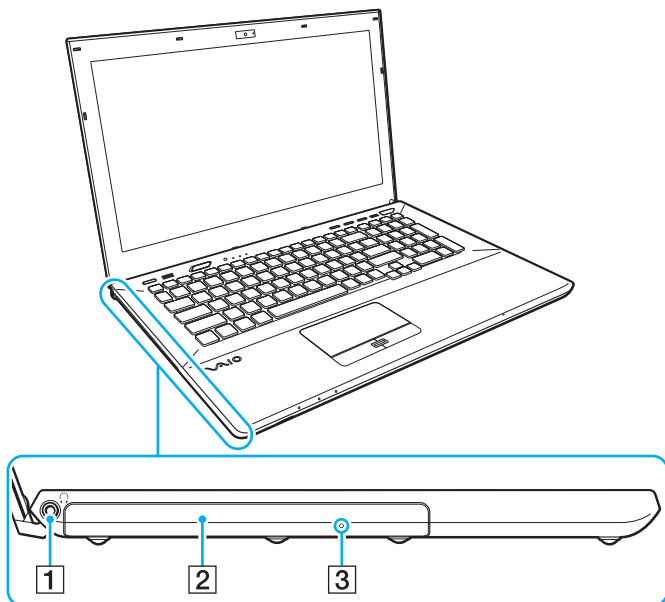

- 1 Conector pentru căști ([pagina 107](#))
- 2 Unitate de disc optic ([pagina 47](#))
- 3 Orificiu scoatere manuală ([pagina 181](#))

## Partea inferioară (cu capacul de pe partea inferioară)

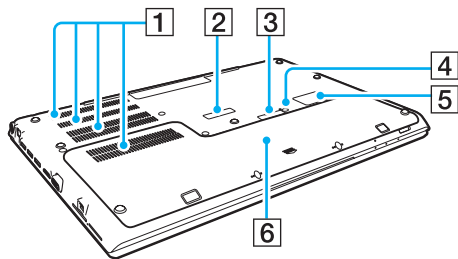

- 1** Orificii de ventilare
- 2** Capacul conectorului replicator de porturi ([pagina 101](#))
- 3** Capacul conectorului pentru bateria suplimentară<sup>\*1</sup>
- 4** Buton de scoatere a bateriei ([pagina 26](#)), ([pagina 161](#)), ([pagina 170](#))
- 5** Capacul compartimentului pentru cartele SIM<sup>\*2</sup> ([pagina 73](#))
- 6** Capacul de pe partea inferioară

<sup>\*1</sup> Pentru instrucțiuni detaliate despre conectarea unei baterii suplimentare, consultați manualul livrat împreună cu bateria suplimentară.

Atunci când la computerul dvs. este conectată o baterie suplimentară, asigurați-vă că păstrați capacul conectorului pe care l-ați scos pentru utilizare ulterioară.

<sup>\*2</sup> Doar la anumite modele.



## Partea inferioară (fără capacul de pe partea inferioară)

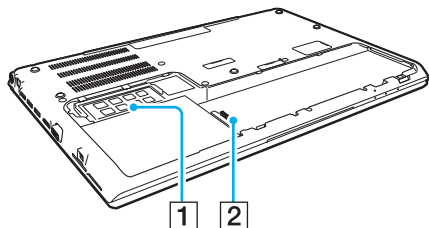





**1** Modul de memorie ([pagina 135](#))

**2** Conector baterie ([pagina 21](#))

## Despre indicatorii luminoși

Computerul dvs. este echipat cu următorii indicatori luminoși:

Indicator	Funcții
Încărcare 	Luminează în timpul încărcării bateriei. Consultați <b>Încărcarea bateriei (pagina 27)</b> pentru informații suplimentare.
Cameră încorporată	Luminează la utilizarea camerei încorporate.
Acces media	Luminează în timpul accesului la datele de pe un card de memorie, de exemplu un card „Memory Stick” sau un card de memorie SD. (Nu treceți computerul în modul Repaus și nu opriți computerul în timp ce este aprinsă această lampă indicatoare.) Când lampa indicatoare este stinsă, cardul de memorie nu este utilizat.
Unitate de disc 	Luminează în timpul accesării datelor din unitatea de stocare încorporată sau din unitatea de disc optic. Nu treceți computerul în modul Repaus și nu opriți computerul în timp ce este aprinsă această lampă indicatoare.
Num lock 	Iluminează în timpul modului Num lock. În acest mod, puteți să utilizați tastele numerice pentru a introduce cifre sau a efectua calcule matematice de bază. Pentru a activa modul Num lock, apăsați pe tastele <b>Fn+Num Lk</b> pe modele fără tastatură numerică sau pe tasta <b>Num Lk</b> pe modele cu tastatură numerică. Pentru a dezactiva modul Num lock, apăsați pe tastă (taste) încă o dată. Indicatorul luminos se stinge.
Caps lock 	Apăsați pe tasta <b>Caps Lock</b> pentru a scrie cu majuscule. Dacă apăsați pe tasta <b>Shift</b> în timp ce lampa indicatoare este aprinsă, literele vor fi scrise cu minuscule. Apăsați încă o dată pe această tastă pentru a stinge indicatorul. Când lampa indicatoare Caps lock este stinsă se revine la scrierea normală.
Scroll lock 	Apăsați pe tastele <b>Fn+Scr Lk</b> pentru a schimba felul în care se derulează imaginea. Când lampa indicatoare Scroll lock este stinsă se revine la defilarea normală. Tasta <b>Scr Lk</b> funcționează în mod diferit în funcție de programul pe care îl utilizați și nu funcționează cu toate programele.
<b>WIRELESS</b>	Luminează continuu atunci când sunt activate una sau mai multe opțiuni fără fir.

## Conectarea la o sursă de alimentare

Puteți folosi fie un adaptor de c.a., fie o baterie ca sursă de alimentare pentru computerul dvs. Înainte de prima utilizare a computerului, trebuie conectat la computer un adaptor de c.a.

! Nu utilizați computerul fără baterie. Pericol de defecțiuni.

### Utilizarea adaptorului de c.a.

Când computerul este conectat direct la o sursă de c.a. și are o baterie instalată, folosește curent de la priza de c.a.

👉 Utilizați numai adaptorul de c.a. aferent computerului dvs.

Pentru a folosi adaptorul de c.a.

- 1 Conectați un capăt al cablului de alimentare (1) la adaptorul de c.a. (3).
- 2 Conectați celălalt capăt al cablului de alimentare la o priză de c.a. (2).
- 3 Conectați cablul atașat la adaptorul de c.a. (3) la portul DC IN (4) al computerului.

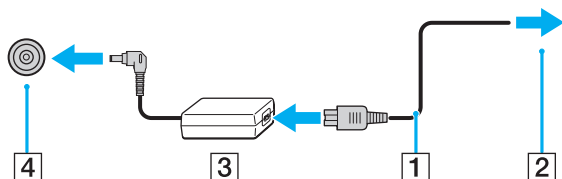

! Forma prizei DC In variază în funcție de adaptorul de c.a.



Pentru a deconecta complet computerul de la sursa de c.a., deconectați adaptorul de c.a. de la priza de c.a.

Asigurați-vă că priza de c.a. este ușor de accesat.

Dacă nu intenționați să utilizați computerul pentru o perioadă lungă de timp, plasați computerul în modul Hibernare. Consultați **Utilizarea modului Hibernare (pagina 34)**.

## Utilizarea bateriei

Bateria este deja instalată în computer în momentul livrării, dar nu este complet încărcată.

! Nu utilizați computerul fără baterie. Pericol de defecțiuni.

## Instalarea/Scoaterea bateriei



Pentru a face diferența între bateria instalată pe computer în momentul livrării și bateria suplimentară (livrată numai împreună cu anumite modele), aceasta poate fi numită în cadrul acestui manual baterie principală.

Pentru instrucțiuni detaliate despre conectarea și încărcarea unei baterii suplimentare, consultați manualul livrat împreună cu bateria suplimentară.

### Pentru a instala bateria

- 1 Opriți computerul, închideți capacul ecranului LCD și deconectați adaptorul de c.a.
- 2 Deșurubați cele două șuruburi (1), glisați capacul de pe partea inferioară în direcția indicată de săgeată (2) și scoateți capacul.

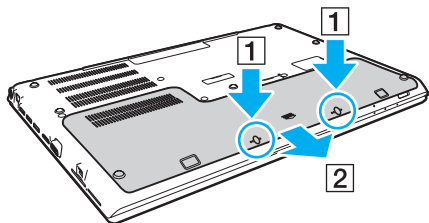

! Aveți grijă să nu pierdeți șuruburile îndepărtate.

Aveți grijă să nu atingeți firele și proeminențele de pe partea interioară a capacului de pe partea inferioară.

- 3 Glisați bateria în compartimentul pentru baterie, în direcția indicată de săgeată.

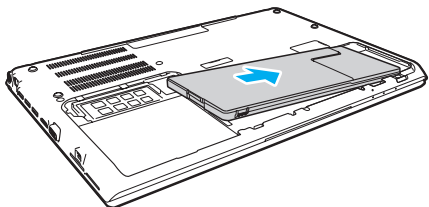

- 4 Împingeți bateria în compartiment până când proeminența (3) se fixează în locul său.

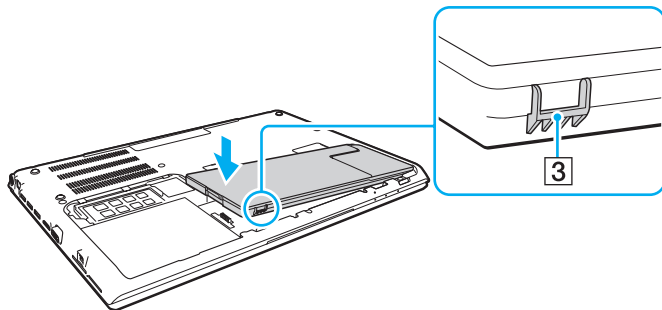

- 5 Așezați capacul la locul lui. Asigurați-vă că toate lamelele de pe capac s-au înclichetat și împingeți capacul în direcția indicată de săgeată. Există cinci lamele la Seria VPCSA și VPCSB și șase lamele la Seria VPCSE.

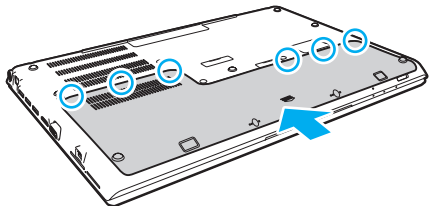

- 6 Așezați șuruburile îndepărtate la locul lor și strângeți-le.

## Pentru a scoate bateria

! Veți pierde toate datele nesalvate dacă scoateți bateria în timp ce computerul este pornit și nu este conectat la adaptorul de c.a.

- 1 Opriți computerul, închideți capacul ecranului LCD și deconectați adaptorul de c.a. dacă acesta este conectat.
- 2 Deșurubați cele două șuruburi (1), glisați capacul de pe partea inferioară în direcția indicată de săgeată (2) și scoateți capacul.

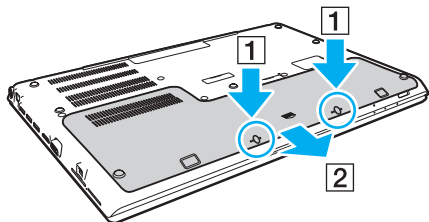

! Aveți grijă să nu pierdeți șuruburile îndepărtate.



- 3 Trageți lamela în direcția indicată de săgeată (3) și mențineți-o în această poziție, apoi trageți bateria în direcția indicată de săgeată (4).

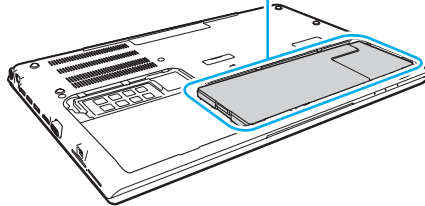
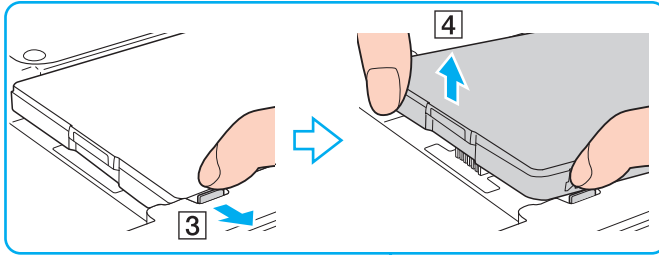

- 4 Glisați bateria pentru a o scoate din computer, în direcția indicată de săgeată.

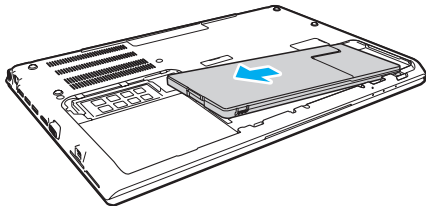



În cazul în care computerul nu recunoaște bateria, opriți computerul și apăsați și mențineți apăsat butonul de scoatere a bateriei timp de circa trei secunde cu un obiect subțire, drept (cum ar fi o agrafă de hârtie). Dacă problema nu s-a rezolvat, scoateți bateria și instalați-o din nou.

Dacă la computer este conectată o baterie suplimentară, opriți computerul și îndepărtați bateria suplimentară. Dacă problema nu s-a rezolvat, apăsați și mențineți apăsat butonul de scoatere a bateriei timp de circa trei secunde. Dacă problema persistă, scoateți ambele baterii și instalați-le din nou.



Pentru siguranța dvs., vă recomandăm să utilizați bateriile reîncărcabile și adaptoarele de c.a. originale Sony care satisfac standardul de asigurare a calității, acestea fiind furnizate de Sony pentru computerul VAIO. Unele computere VAIO pot funcționa numai cu bateria originală Sony.

## Încărcarea bateriei

Bateria furnizată odată cu livrarea computerului nu este încărcată în întregime în momentul livrării.

Pentru a încărca bateria

- 1 Instalați bateria.
- 2 Conectați computerul la o sursă de alimentare cu ajutorul adaptorului de c.a.  
Lampa indicatoare de încărcare luminează în timpul încărcării bateriei. În momentul în care bateria atinge un nivel apropiat de nivelul maxim de încărcare pe care l-ați selectat, indicatorul de încărcare se stinge.

Starea indicatorului de încărcare	Semnificație
Luminează continuu în culoarea portocalie	Se încarcă bateria.
Luminează intermitent o dată cu indicatorul de alimentare de culoare verde	Bateria este pe punctul de a se descărca. (Modul Normal)
Luminează intermitent o dată cu indicatorul de alimentare de culoare portocalie	Bateria este pe punctul de a se descărca. (Modul Repaus)
Luminează frecvent cu intermitență în culoarea portocalie	S-a produs o defecțiune a bateriei datorită unei baterii defecte sau a unei baterii deblocate.

**!** Încărcați bateria respectând instrucțiunile din acest manual cu privire la încărcarea bateriei pentru prima oară.



Țineți bateria în computer, dacă acesta este conectat direct la sursa de c.a. Bateria continuă să se încarce în timp ce utilizați computerul.

Când bateria este aproape descărcată și atât indicatorul de încărcare, cât și cel de alimentare luminează intermitent trebuie să conectați adaptorul de c.a. pentru reîncărcarea bateriei sau să opriți computerul și să instalați o baterie complet încărcată.

Computerul dvs. este echipat cu o baterie litiu-ion, care poate fi reîncărcată în orice moment. Încărcarea unei baterii parțial descărcate nu afectează durata de viață a acesteia.

În timpul utilizării unor aplicații software sau al unor dispozitive periferice, computerul ar putea să nu intre în modul Hibernare chiar dacă durata de viață a bateriei se apropie de sfârșit. Pentru a evita pierderea de date în timpul funcționării computerului pe baterii, salvați frecvent datele și activați manual un mod de administrare a energiei, de exemplu Repaus sau Hibernare.

Dacă baterie se descarcă în timp ce computerul este în modul Repaus, veți pierde toate datele care nu au fost salvate. Revenirea la starea de lucru anterioară este imposibilă. Pentru a evita pierderea de date, salvați frecvent datele.

## Despre utilizarea unei baterii suplimentare

- ❑ Dacă la computer este conectată o baterie suplimentară, se încarcă mai întâi bateria principală până la aproximativ 80% din capacitatea sa. Apoi, începe încărcarea bateriei suplimentare până la aproximativ 80%. După ce ambele baterii sunt încărcate în proporție de 80%, începe încărcarea până la 100% a bateriei principale. Apoi, începe încărcarea până la 100% a bateriei suplimentare.
- ❑ Dacă la computer este conectată o baterie suplimentară, se utilizează mai întâi energia din bateria suplimentară. Energia din bateria principală va fi utilizată după ce se consumă energia din bateria suplimentară.

## Verificarea capacității de încărcare a bateriei

Capacitatea de încărcare a bateriei scade treptat atunci când numărul de încărcări ale bateriei crește sau când durata de utilizare a bateriei se prelungeste. Pentru a obține performanța maximă de la baterie, verificați capacitatea de încărcare a bateriei și modificați setările bateriei.

Pentru a verifica capacitatea de încărcare a bateriei

- 1 Faceți clic pe **Start, Toate programele**, apoi pe **VAIO Control Center**.
- 2 Faceți clic pe **Power Management**, apoi pe **Battery**.



Suplimentar, aveți posibilitatea să activați funcția de gestionare a bateriei pentru a prelungi durata de viață a acesteia.

## Prelungirea duratei de viață a bateriilor

Când computerul funcționează pe baterii, puteți prelungi durata de viață a bateriilor în modurile indicate mai jos.

- Reduceți luminozitatea ecranului LCD al computerului.
- Utilizați modul de economisire a energiei. Consultați **Utilizarea modurilor de economisire a energiei (pagina 32)** pentru informații suplimentare.
- Modificați setările de economisire a energiei în **Opțiuni de alimentare**. Consultați **Utilizarea VAI0 Power Management (pagina 129)** pentru informații suplimentare.



Pentru informații suplimentare despre modul de prelungire a duratei de viață a bateriei, consultați fișierul de ajutor după efectuarea pașilor din **Verificarea capacității de încărcare a bateriei (pagina 29)**.

## Închiderea în siguranță a computerului

Pentru a evita pierderea de date nesalvate, închideți corespunzător computerul, după cum este descris mai jos.

### Închiderea computerului

- 1 Opriți dispozitivele periferice conectate la computer.
- 2 Salvați datele și închideți toate aplicațiile software care se execută.
- 3 Faceți clic pe **Start** și pe butonul **Închidere**.  
După scurt timp, computerul se oprește automat. Asigurați-vă că indicatorul luminos de alimentare se stinge.

## Utilizarea modurilor de economisire a energiei

Puteți beneficia de setările de gestionare a energiei pentru a prelungi durata de viață a bateriei. În afara modului normal de funcționare, computerul dvs. este prevăzut cu două moduri distincte de economisire a energiei: Repaus și Hibernare.

! Dacă nu intenționați să utilizați computerul o perioadă mai îndelungată atunci când acesta este deconectat de la sursa de c.a., activați modul Hibernare sau închideți computerul.

Dacă bateria se descarcă în timp ce computerul este în modul Repaus, veți pierde toate datele care nu au fost salvate. Revenirea la starea de lucru anterioară este imposibilă. Pentru a evita pierderea de date, salvați frecvent datele.

Mod	Descriere
Modul Normal	Aceasta este starea normală a computerului în timpul utilizării. În acest mod, lampa indicatoare de alimentare de culoare verde este aprinsă.
Modul Repaus	În modul Repaus, ecranul LCD se oprește, iar dispozitivul (dispozitivele) de stocare încorporat(e) și procesorul intră într-un mod de consum redus de energie. În acest mod, lampa indicatoare de alimentare de culoare portocalie luminează intermitent, cu frecvență redusă. Computerul iese din modul Repaus mai rapid decât din modul Hibernare. Pe de altă parte, modul Repaus consumă mai multă energie decât modul Hibernare.
Modul Hibernare	În modul Hibernare, starea sistemului se salvează pe dispozitivul (dispozitivele) de stocare încorporat(e) și alimentarea este oprită. Chiar dacă bateria se descarcă, nu se vor pierde date. În acest mod, lampa indicatoare de alimentare este stinsă.



## Utilizarea modului Repaus

Pentru a activa modul Repaus

Faceți clic pe **Start**, pe săgeata  de lângă butonul **Închidere**, apoi pe **Repaus**.

Pentru a reveni la modul Normal

- Apăsați pe orice tastă.
- Apăsați butonul de alimentare al computerului.

**!** Dacă țineți apăsat butonul de alimentare cel puțin patru secunde, computerul se va opri automat. Veți pierde toate datele nesalvate.

## Utilizarea modului Hibernare

Pentru a activa modul Hibernare

Apăsați pe tastele **Fn+F12**.

Faceți clic pe **Start**, pe săgeata de lângă butonul **Închidere**, apoi pe **Hibernare**.



Nu mutați computerul înainte ca indicatorul de alimentare să se stingă.

Pentru a reveni la modul Normal

Apăsați pe butonul de alimentare.



Dacă țineți apăsat butonul de alimentare cel puțin patru secunde, computerul se va opri automat.

## Menținerea computerului în condiții optime

### Actualizarea computerului dvs.

Asigurați-vă că ați actualizat computerul VAIO cu următoarele aplicații software pentru îmbunătățirea eficienței, securității și funcționării computerului.

**VAIO Update** vă înștiințează automat despre actualizările noi disponibile pe Internet, descărcându-le și instalându-le pe computer.

#### **Windows Update**

Faceți clic pe **Start, Toate programele**, apoi pe **Windows Update** și apoi urmați instrucțiunile de pe ecran.

#### **VAIO Update 5**

Faceți clic pe **Start, Toate programele**, apoi pe **VAIO Update** și apoi urmați instrucțiunile de pe ecran.



Computerul dvs. trebuie să fie conectat la Internet pentru a descărca actualizările.

## Utilizarea de software antivirus pentru computerul dvs.

Protejați-vă computerul împotriva virușilor informatici utilizând un software antivirus.

Aveți posibilitatea să mențineți la zi software-ul antivirus cu cele mai recente actualizări descărcând și instalând actualizările de pe site-ul Web al producătorului. Pentru actualizarea software-ului antivirus, găsiți software-ul antivirus instalat pe computerul dvs. dintre următoarele aplicații și urmați pașii.



Computerul dvs. trebuie să fie conectat la Internet pentru a descărca actualizările.

### ❑ **Trend Micro:**

- 1 Faceți clic pe **Start, Toate programele, Trend Micro Titanium Maximum Security** și **Trend Micro Titanium Maximum Security**.
- 2 Urmați instrucțiunile de pe ecran.

### ❑ **McAfee:**

- 1 Faceți clic pe **Start, Toate programele, McAfee** și **McAfee Internet Security** sau **McAfee Total Protection**.
- 2 Urmați instrucțiunile de pe ecran.

### ❑ **Norton Internet Security:**

- 1 Faceți clic pe **Start, Toate programele, Norton Internet Security** și **LiveUpdate** sau **Norton Internet Security**.
- 2 Urmați instrucțiunile de pe ecran.



Consultați fișierul de Ajutor din aplicația software pentru informații suplimentare.



Procedura efectivă poate să difere de cea de mai sus, în funcție de versiunea de software instalată pe computerul dvs. În acest caz, urmați instrucțiunile de pe ecran.

## Utilizarea opțiunii VAIO Care

Cu **VAIO Care** aveți posibilitatea să efectuați regulat reglaje și verificări ale performanței computerului pentru a-l menține în funcțiune la un nivel optim. Lansați **VAIO Care** atunci când apare o problemă legată de computer. **VAIO Care** va oferi măsurile corespunzătoare pentru rezolvarea problemei.

### Pentru a lansa VAIO Care

- La modelele cu buton **ASSIST**  
Apăsați pe butonul **ASSIST** când computerul este pornit.
- La modelele fără buton **ASSIST**  
Faceți clic pe **Start, Toate programele**, apoi pe **VAIO Care**.



Pentru mai multe informații, consultați fișierul de ajutor inclus în **VAIO Care**.

La modelele cu buton **ASSIST**, prin apăsarea butonului **ASSIST** în timp ce computerul este oprit se lansează **VAIO Care Rescue**. **VAIO Care Rescue** se poate utiliza pentru a recupera computerul în caz de urgență, de exemplu, atunci când Windows nu pornește.

# Cum să utilizați computerul VAIO

Această secțiune descrie cum să obțineți cele mai bune rezultate folosind computerul VAIO.

- ❑ **Utilizarea tastaturii** ([pagina 39](#))
- ❑ **Utilizarea dispozitivului Touch Pad** ([pagina 42](#))
- ❑ **Utilizarea butoanelor cu funcții speciale** ([pagina 43](#))
- ❑ **Utilizarea funcției Quick Web Access** ([pagina 44](#))
- ❑ **Manipularea camerei încorporate** ([pagina 46](#))
- ❑ **Utilizarea unității de disc optic** ([pagina 47](#))
- ❑ **Utilizarea unui „Memory Stick”** ([pagina 55](#))
- ❑ **Utilizarea altor module/carduri de memorie** ([pagina 62](#))
- ❑ **Utilizarea Internetului** ([pagina 66](#))
- ❑ **Utilizarea rețelei (LAN)** ([pagina 67](#))
- ❑ **Utilizarea LAN fără fir** ([pagina 68](#))
- ❑ **Utilizarea WAN fără fir** ([pagina 73](#))
- ❑ **Utilizarea funcției BLUETOOTH** ([pagina 78](#))
- ❑ **Utilizarea autentificării cu amprentă digitală** ([pagina 84](#))
- ❑ **Utilizarea TPM** ([pagina 89](#))





## Utilizarea tastaturii





Tastatura dvs. are taste suplimentare care realizează sarcini specifice modelului.

### Combinății și funcții cu tasta Fn



Unele funcții ale tastaturii pot fi folosite numai după ce pornirea sistemului de operare s-a finalizat.

Combinăție/Funcție	Funcție
<b>Fn</b> +  ( <b>F1</b> ): utilizarea touch padului	Dezactivează și activează touch padul.
<b>Fn</b> +  ( <b>F2</b> ): întreruperea sunetului	Pornește și oprește difuzoarele încorporate sau căștile.
<b>Fn</b> +  ( <b>F3/F4</b> ): comanda de volum	Schimbă nivelul volumului. Pentru a mări volumul, apăsați pe tastele <b>Fn+F4</b> și apoi pe tasta <b>↑</b> sau <b>→</b> , sau țineți în continuare apăsată tastele <b>Fn+F4</b> . Pentru a reduce volumul, apăsați pe tastele <b>Fn+F3</b> și apoi pe tasta <b>↓</b> sau <b>←</b> , sau țineți în continuare apăsată tastele <b>Fn+F3</b> .
<b>Fn</b> +  ( <b>F5/F6</b> ): comanda al luminozității	Ajustează luminozitatea ecranului LCD al computerului dumneavoastră. Pentru a mări luminozitatea, apăsați continuu pe tastele <b>Fn+F6</b> sau apăsați pe tastele <b>Fn+F6</b> și apoi pe tasta <b>↑</b> sau <b>→</b> . Pentru a reduce luminozitatea, apăsați continuu pe tastele <b>Fn+F5</b> sau apăsați pe tastele <b>Fn+F5</b> și apoi pe tasta <b>↓</b> sau <b>←</b> .

Combinăție/Funcție	Funcție
<b>Fn +  /  (F7):</b> ieșire dispozitiv de afișaj	<p>Comută semnalul de ieșire al afișajului între afișajul computerului și un afișaj extern. Apăsăți pe tasta <b>Enter</b> pentru a selecta ieșirea afișajului.</p> <p><b>!</b> La deconectarea unui cablu de afișaj de la computer în timp ce este selectat ca destinație de afișaj un ecran extern, ecranul computerului se șterge. În acest caz, apăsați de două ori pe tasta <b>F7</b> ținând apăsată tasta <b>Fn</b>, apoi apăsați pe tasta <b>Enter</b> pentru a comuta ieșirea afișajului către ecranul computerului.</p> <p>Este posibil ca funcționarea mai multor monitoare să nu fie acceptată, în funcție de afișajul extern conectat.</p>
<b>Fn +  /  (F9/F10):</b> transfocare	<p>Modifică dimensiunea unei imagini sau a unui document afișat într-un anumit software. Pentru a face ca imaginile de pe ecran să pară mai mici și mai îndepărtate (micșorare), apăsați pe tastele <b>Fn+F9</b>.</p> <p>Pentru a face ca imaginile de pe ecran să pară mai mari și mai apropiate (mărire), apăsați pe tastele <b>Fn+F10</b>.</p> <p>Pentru mai multe informații, consultați fișierul de ajutor inclus în <b>VAIO Control Center</b>.</p>
<b>Fn +  (F12):</b> hibernare	<p>Asigură cel mai scăzut nivel al consumului de energie. Când executați această comandă, stările în care se află sistemul și dispozitivele periferice conectate sunt salvate pe dispozitivul de stocare încorporat și sistemul este scos de sub tensiune. Pentru a reveni la starea inițială a sistemului, utilizați butonul de alimentare pentru a porni computerul.</p> <p>Pentru detalii despre gestionarea energiei, consultați <b>Utilizarea modurilor de economisire a energiei (pagina 32)</b>.</p>



## Modificarea setărilor tastaturii iluminate de fundal

În cazul în care computerul este echipat cu tastatură iluminată de fundal, aveți posibilitatea să setați pornirea sau oprirea automată a iluminării tastaturii, în funcție de intensitatea luminoasă a mediului.

Suplimentar, aveți posibilitatea să setați o perioadă de timp pentru oprirea iluminării de fundal a tastaturii după încetarea funcționării tastaturii.

Pentru modificarea setărilor tastaturii iluminate de fundal

- 1 Faceți clic pe **Start, Toate programele**, apoi pe **VAIO Control Center**.
- 2 Faceți clic pe **Keyboard and Mouse** și **Backlit Keyboard**.



Intensitatea luminoasă a mediului se măsoară cu senzorul de lumină ambiantă. Blocarea senzorului de lumină ambiantă poate porni iluminarea de fundal a tastaturii.

## Utilizarea dispozitivului Touch Pad

Puteți indica, selecta, glisa și derula obiecte pe ecran folosind touch pad.

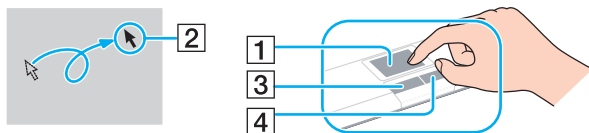

Ațiune	Descriere
Indicare	Deplasați degetul pe touch pad (1) pentru a plasa indicatorul (2) pe un articol sau pe un obiect.
Clic	Apăsați o dată pe butonul din stânga (3).
Dublu clic	Apăsați de două ori succesiv pe butonul din stânga.
Clic dreapta	Apăsați o dată pe butonul din dreapta (4). În cazul multor aplicații, această acțiune afișează un meniu de acces rapid dependent de context (dacă există).
Glisare	Deplasați degetul pe touch pad în timp ce apăsați butonul din stânga.
Derulare	Glisați degetul de-a lungul marginii din dreapta a dispozitivului touch pad pentru a derula pe verticală. Glisați degetul de-a lungul marginii inferioare pentru a defila pe orizontală. După începerea defilării pe verticală sau pe orizontală, mișcările circulare ale degetului pe touch pad permit defilarea fără a ridica degetul de pe touch pad (funcția defilare este disponibilă numai la aplicațiile care acceptă o funcție de defilare cu ajutorul touch pad).
Lovitură ușoară	Glisați rapid două degete pe touch pad, în linie dreaptă. În browsere Web sau software pentru vizualizarea imaginilor, puteți lovi ușor la stânga pentru deplasare înapoi și ușor la dreapta pentru deplasare înainte.
Strângere cu degetele	În anumite aplicații software, puteți strânge cu două degete pe touch pad pentru transfocare. Desfaceți degetele pentru mărire sau strângeți degetele pentru micșorare.



Puteți să dezactivați/să activați touch padul apăsând pe tastele **Fn+F1**. De asemenea, puteți să utilizați **VAIO Control Center** pentru a schimba setările touch padului.



Conectați un mouse înainte de a dezactiva dispozitivul touch pad. Dacă dezactivați dispozitivul touch pad înainte de a conecta un mouse, veți putea utiliza doar tastatura pentru operațiunile care se efectuează cu ajutorul indicatorului.

## Utilizarea butoanelor cu funcții speciale

Computerul dumneavoastră este echipat cu butoane speciale pentru a vă ajuta să folosiți funcții specifice ale computerului.

Buton cu funcție specială	Funcții
Butonul <b>ASSIST</b>	Lansează <b>VAIO Care</b> când computerul este pornit. Când computerul este oprit, butonul <b>ASSIST</b> lansează <b>VAIO Care Rescue</b> . <b>VAIO Care Rescue</b> se poate utiliza pentru a recupera computerul în caz de urgență, de exemplu, atunci când Windows nu pornește. Consultați <b>Utilizarea opțiunii VAIO Care (pagina 37)</b> pentru informații suplimentare.
Butonul <b>WEB</b>	Atunci când computerul este în modul Normal, butonul <b>WEB</b> lansează browserul Web asociat în mod implicit butonului. Când computerul este oprit, butonul <b>WEB</b> activează funcția Quick Web Access și lansează browserul Web utilizat cu această funcție. Consultați <b>Utilizarea funcției Quick Web Access (pagina 44)</b> pentru informații suplimentare.  <b>!</b> Butonul <b>WEB</b> nu poate fi utilizat atunci când computerul este în modul Repaus sau în modul Hibernare.
Butonul <b>VAIO</b>	Execută sarcina asociată implicit cu butonul. Puteți modifica asocierea implicită în <b>VAIO Control Center</b> .
Butonul de scoatere a unității	Scoate tava unității de disc optic.

## Utilizarea funcției Quick Web Access

Funcția Quick Web Access vă permite să accesați imediat Internetul fără a lansa sistemul de operare Windows.



Este posibil ca unele funcții și opțiuni din această secțiune să nu fie disponibile pe computerul dvs.

### Activarea funcției Quick Web Access

Pentru a activa funcția Quick Web Access, computerul trebuie să fie oprit.

Pentru a activa funcția Quick Web Access

- 1 Apăsați pe butonul **WEB** de pe computer.
- 2 Urmați instrucțiunile din expertul de instalare inițială.  
După instalarea inițială, browserul Web utilizat cu funcția Quick Web Access se lansează prin simpla apăsare a butonului **WEB** începând de data următoare.

## Închiderea funcției Quick Web Access

! Pentru a lansa sistemul de operare Windows, trebuie mai întâi să închideți funcția Quick Web Access.

Pentru a închide funcția Quick Web Access, alegeți una dintre următoarele metode:

- Faceți clic pe pictograma  din colțul din stânga jos al ecranului.
- Apăsați pe butonul **WEB**.
- Apăsați butonul de alimentare de pe computer.

Pentru informații detaliate despre utilizarea sau despre restricțiile pentru funcția Quick Web Access, faceți clic pe pictograma  din colțul din dreapta jos al ecranului.

## Note despre utilizarea funcției Quick Web Access

Atunci când este activată funcția Quick Web Access, nu puteți să utilizați:

- butonul **ASSIST**.
- tasta **Scr Lk** în combinație cu tasta **Fn** pentru o comandă rapidă;
- niciun port și nicio mufă cu excepția portului DC IN, a portului LAN, a porturilor USB și a mufei pentru căști;
- fanta „Memory Stick Duo” și fanta pentru carduri de memorie **SD**;
- funcția WAN fără fir (disponibilă numai pentru anumite modele).
- funcția WiMAX (disponibilă numai pentru anumite modele).

## Manipularea camerei încorporate

Computerul dvs. este echipat cu o cameră încorporată.

Cu aplicația software de comunicare, precum **Windows Live Messenger**, puteți efectua un apel video prin Internet. Pentru informații detaliate despre utilizarea aplicației software, consultați fișierul de ajutor al acesteia.



Indicatorul camerei încorporate luminează în timp ce aceasta este în funcțiune.

Aplicația software instalată pe computer diferă în funcție de configurațiile computerului dvs.

### Efectuarea unui apel video folosind Windows Live Messenger

**1** Faceți clic pe **Start, Toate programele** și pe **Windows Live Messenger**.



Trebuie să faceți sign in în **Windows Live Messenger** pentru efectuarea unui apel video.

### Pentru a afișa imaginile din camera încorporată

**1** Faceți clic pe **Start, Toate programele, ArcSoft Webcam Suite**, apoi pe **WebCam Companion 4**.

**2** Faceți clic pe **Capture**.



Dacă nu aveți posibilitatea să efectuați corespunzător capturile de imagini, de exemplu, capturile de imagini nu se afișează corect, faceți clic pe rezoluția curentă a capturii de imagine în colțul din dreapta, sus, al ferestrei principale și micșorați rezoluția.

## Utilizarea unității de disc optic

Computerul dvs. este echipat cu o unitate de disc optic.



Este posibil ca unele funcții și opțiuni din această secțiune să nu fie disponibile pe computerul dvs. Consultați specificațiile online pentru a găsi informații despre configurația computerului dvs.

### Pentru a introduce un disc

- 1 Porniți computerul.
- 2 Apăsați pe butonul de scoatere a unității (1) pentru a deschide unitatea.  
Tava unității glisează în afară.

- 3 Plasați discul în mijlocul tăvii unității, cu partea cu eticheta orientată în sus, și împingeți ușor în jos până când discul se fixează la locul lui.

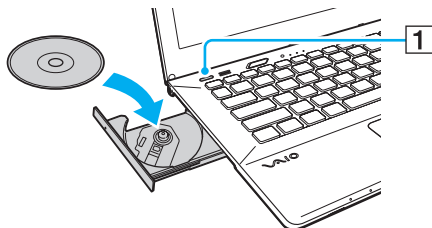

! Nu apăsați pe tava unității. Nu uitați să susțineți partea de jos a tăvii unității la introducerea/scoaterea unui disc în/din tavă.

- 4 Închideți tava unității prin împingere ușoară.

! Nu scoateți discul optic când computerul se află într-un mod de economisire a energiei (Repaus sau Hibernare). Asigurați-vă că ați readus computerul în modul Normal înainte de a scoate discul.

Nu puteți utiliza discuri optice dacă ați dezactivat unitatea de disc optic din ecranul de configurare BIOS. Pentru a activa unitatea, urmați pașii din secțiunea **Dezactivarea dispozitivelor încorporate** (pagina 131).



## Discuri acceptate

Computerul dvs. poate reda și înregistra CD-uri, DVD-uri și suporturi de tip Blu-ray Disc™, în funcție de modelul achiziționat. Consultați diagrama de referință de mai jos pentru a afla ce tipuri de suporturi acceptă unitatea dumneavoastră de disc optic.

RÎ: care pot fi redade și înregistrate  
R: care pot fi redade, însă nu pot fi înregistrate  
-: care nu pot fi nici redade, nici înregistrate

	CD-ROM	CD-R/RW	DVD-ROM	DVD-R/ RW	DVD+R/ RW	DVD+R DL (Strat dublu)	DVD-R DL (Strat dublu)	DVD- RAM*1 *2	BD-ROM	BD-R/RE*3 *4
Unitate DVD SuperMulti Drive	R	RÎ*6	R	RÎ	RÎ	RÎ	RÎ	RÎ	-	-
Unitate Blu-ray Disc™ cu DVD SuperMulti	R	RÎ*6	R	RÎ	RÎ	RÎ	RÎ	RÎ	R	RÎ*5
Unitate ROM Blu-ray Disc™ cu DVD SuperMulti	R	RÎ*6	R	RÎ	RÎ	RÎ	RÎ	RÎ	R	R

\*1 Unitatea de disc DVD SuperMulti Drive a computerului dumneavoastră nu acceptă cartușul DVD-RAM. Folosiți discuri fără cartuș sau discuri cu cartuș detașabil.

\*2 Nu este suportată scrierea de date pe discurile DVD-RAM cu o singură față (2,6 GO) compatibile cu DVD-RAM Versiunea 1.0. Nu este suportat discul DVD-RAM Versiunea 2.2/12X-SPEED DVD-RAM Revizuirea 5.0.

\*3 Unitatea de disc Blu-ray de pe computerul dumneavoastră nu acceptă discurile BD-RE Versiunea 1.0 și nici discurile Blu-ray cu cartuș.

\*4 Suporturile BDXL™ Disc nu sunt acceptate.

\*5 Acceptă scrierea datelor pe discurile BD-R Partea 1 Versiunea 1.1/1.2/1.3 (discuri cu un singur strat cu capacitate de 25 GO, discuri cu strat dublu cu capacitatea de 50 GO) și pe discurile BD-RE Partea 1 Versiunea 2.1 (discuri cu un singur strat cu capacitate de 25 GO, discuri cu strat dublu cu capacitatea de 50 GO).

\*6 Scrierea de date pe discuri CD-RW Ultra Speed nu este suportată.

! Unitatea este concepută pentru redarea discurilor conforme cu standardul Compact Disc (CD). Discurile DualDisc și anumite discuri audio codate cu tehnologii de protejare a drepturilor de autor nu sunt în conformitate cu standardul Compact Disc (CD). De aceea, este posibil ca aceste discuri să nu fie compatibile cu unitatea.

Când cumpărați discuri deja înregistrate sau goale pentru a le folosi cu computerul VAIO, citiți cu atenție indicațiile de pe ambalajul discului pentru a verifica compatibilitatea de redare și de înregistrare cu unitățile de disc optice ale computerului dumneavoastră. Sony NU garantează compatibilitatea unităților de disc optice VAIO cu discurile care nu sunt compatibile cu standardele oficiale pentru CD, DVD sau Blu-ray Disc. FOLOSIREA DE DISCURI INCOMPATIBILE POATE DUCE LA DETERIORAREA IREVERSIBILĂ A COMPUTERULUI DUMNEAVOASTRĂ VAIO SAU POATE GENERA CONFLICTE ÎNTRE APLICAȚIILE SOFTWARE ȘI POATE CAUZA BLOCAREA SISTEMULUI.

Pentru întrebări privitoare la formatele de disc, contactați editorul discului înregistrat sau producătorul discului înregistrabil.



Scrierea pe discuri 8 cm nu este suportată.



Pentru a reda în mod continuu discuri Blu-ray protejate prin drepturi de autor, actualizați cheia AACS. Actualizarea cheii AACS necesită acces la Internet.

În ceea ce privește alte dispozitive pentru suporturi optice, diferitele circumstanțe pot limita compatibilitatea sau pot face imposibilă redarea suportului de disc Blu-ray. Este posibil ca computerele VAIO să nu suporte redarea filmelor de pe suporturi cu pachete înregistrate în format AVC sau VC1 la o rată de biți superioară.

Sunt necesare setări cu privire la regiune pentru unele tipuri de conținut de pe suporturile DVD și BD-ROM. Dacă setările cu privire la regiune pentru o unitate de disc optică nu se potrivesc codificării de regiune de pe disc, redarea nu este posibilă.

În afara cazului în care dispozitivul de afișaj extern respectă standardul Protecție a conținutului digital de bandă largă (HDCP), nu veți putea reda sau vizualiza conținutul suporturilor de discuri Blu-ray protejate prin drepturi de autor.

Unele tipuri de conținut pot limita ieșirea video la definiție standard sau pot interzice ieșirea video analogică. La introducerea de semnale video prin conexiuni digitale, cum ar fi conexiunile HDMI sau DVI, se recomandă insistent implementarea unui mediu digital compatibil HDCP pentru compatibilitate optimă și calitate a imaginilor.

Nu folosiți programe utilitare rezidente în memorie atunci când redați un disc sau scrieți date pe un disc. Acest lucru poate determina defectarea computerului dvs.

## Note cu privire la utilizarea unității de disc optic

### Note cu privire la scrierea de date pe un disc

- ❑ Folosiți doar discuri circulare. Nu folosiți discuri care au alte forme (stea, inimă, card etc.), deoarece acest lucru poate deteriora unitatea de disc optică.
- ❑ Nu supuneți computerul la șocuri sau oscilații în timp ce unitatea de disc optică scrie date pe un disc.
- ❑ Nu cuplați sau decuplați adaptorul de c.a. în timp ce unitatea de disc optică scrie date pe un disc.
- ❑ Nu conectați sau deconectați computerul dvs. la sau de la replicatorul de porturi (opțional) în timp ce unitatea de disc optic scrie date pe un disc.

### Note privind redarea discurilor

Pentru a obține performanțe optime la redarea discurilor, urmați recomandările de mai jos:

- ❑ Este posibil ca unele CD playere și unități de disc optice să nu poată reda CD-uri audio create cu suporturi de disc CD-R sau CD-RW.
- ❑ Este posibil ca unele DVD playere și unități de disc optice de computerul să nu poată reda DVD-uri create cu suporturile de disc DVD+R DL, DVD-R DL, DVD+R, DVD+RW, DVD-R, DVD-RW sau DVD-RAM.
- ❑ În cazul în care computerul este echipat cu unitate de disc Blu-ray, computerul permite redarea discurilor Blu-ray. Totuși, este posibil ca unitatea să nu reușească redarea conținutului anumitor discuri Blu-ray sau computerul poate deveni instabil la redarea discurilor Blu-ray. Pentru a reda conținutul în mod normal, descărcați și instalați cele mai recente actualizări pentru software-ul de redare a discurilor Blu-ray utilizând **VAIO Update**. Pentru informații privind utilizarea **VAIO Update**, consultați **Actualizarea computerului dvs. (pagina 35)**.
- ❑ În funcție de mediul sistemului, este posibil să apară întreruperi ale sunetului și/sau omiteri de cadre în timpul redării AVC HD.
- ❑ Nu comutați la modurile de economisire a energiei în timp ce computerul redă conținutul unui disc.

## Note privind codurile de regiune

Pe discuri sau pe pachete există etichete cu coduri de regiune pentru a indica în care regiune și pe ce tip de player se poate reda discul. Dacă indicația codului de regiune este „all”, discul se poate reda în majoritatea regiunilor lumii. În cazul în care codul de regiune al zonei dvs. de reședință este diferit față de cel de pe etichetă, discul nu se va reda pe computer.

Pentru a afla codul de regiune al zonei dvs. de reședință, consultați tabelul următor.

Zona de reședință	Codul de regiune	Zona de reședință	Codul de regiune	Zona de reședință	Codul de regiune
Africa	5	Australia*	4	China	6
Europa	2	Hong Kong*	3	India*	5
Indonezia*	3	Japonia*	2	Coreea	3
Kuweit*	2	Malaysia*	3	Noua Zeelandă*	4
Filipine*	3	Rusia	5	Arabia Saudită*	2
Singapore*	3	Africa de Sud*	2	Taiwan	3
Thailanda*	3	Emiratele Arabe Unite*	2	Vietnam	3

\* Unității de disc optic de pe computer nu i se atribuie un cod de regiune în mod implicit.

Dacă redați pentru prima dată un DVD cu conținut video pe computer, urmați acești pași înainte de introducerea discului:

- 1 Faceți clic pe **Start** și pe **Computer**.
- 2 Faceți clic cu butonul din dreapta pe pictograma unității de disc optic și selectați **Proprietăți**.
- 3 Faceți clic pe fila **Hardware**.
- 4 Selectați unitatea de disc optic în lista **Toate unitățile de disc** și faceți clic pe **Proprietăți**.
- 5 Faceți clic pe fila **Regiune DVD**.
- 6 Selectați regiunea corespunzătoare în listă și faceți clic pe **OK**.

**!** Numărul posibilităților de schimbare a codului de regiune este limitat. După depășirea acestui număr, codul de regiune al unității se alocă permanent și nu veți mai avea posibilitatea să-l schimbați. Reconfigurarea computerului nu duce la reinițializarea acest număr. Garanția nu acoperă nicio problemă cauzată de modificarea setărilor codului de regiune din unitate.

## Redarea discurilor

Pentru a reda un disc

- 1 Introduceți un disc în unitatea de disc optică.

! Conectați adaptorul de c.a. la computer și închideți toate aplicațiile software care rulează înainte de a reda un disc.

- 2 Dacă pe desktop nu apare nimic, faceți clic pe **Start, Toate programele** și pe software-ul dorit pentru a reda discul. Pentru instrucțiuni despre utilizarea aplicației software, consultați fișierul Ajutor al aplicației software.

## Copierea de fișiere pe discuri

Pentru a copia fișiere pe un disc

- 1 Introduceți un disc inscriptibil în unitatea de disc optică.

! Conectați adaptorul de c.a. la computer și închideți toate aplicațiile software care rulează înainte de a copia fișiere pe un disc.

- 2 Dacă nu se afișează nimic pe desktop, faceți clic pe **Start, Toate programele** și alegeți aplicația software de inscripționare a discurilor dorită pentru a copia fișiere pe disc. Pentru instrucțiuni despre utilizarea aplicației software, consultați fișierul Ajutor al aplicației software.

## Utilizarea unui „Memory Stick”

„Memory Stick” este un suport de înregistrare IC compact, portabil și versatil, proiectat în special pentru schimbul și partajarea de date în format digital cu produse compatibile, de exemplu camere digitale, telefoane mobile și alte dispozitive. Deoarece este detașabil, poate fi utilizat pentru stocarea externă a datelor.

! Nu puteți utiliza un „Memory Stick” dacă dezactivați fanta „Memory Stick Duo” din ecranul de configurare BIOS. Pentru a activa fanta, urmați pașii din secțiunea **Dezactivarea dispozitivelor încorporate** ([pagina 131](#)).

### Înainte de utilizarea unui „Memory Stick”

Fanta „Memory Stick Duo” a computerului acceptă următoarele dimensiuni și tipuri de suporturi:

- „Memory Stick Duo”
- „Memory Stick PRO Duo”
- „Memory Stick PRO-HG Duo”

! Computerul dvs. acceptă numai „Memory Stick” de dimensiuni Duo și nu acceptă „Memory Stick” de dimensiuni standard. Pentru cele mai recente informații despre „Memory Stick”, vizitați <http://www.sony.net/memorycard/>.

## Introducerea și scoaterea unui „Memory Stick”

Pentru a introduce un „Memory Stick”

- 1 Localizați fanta pentru „Memory Stick Duo”.
- 2 Țineți suportul „Memory Stick” cu săgeata orientată către fantă.
- 3 Glisați cu atenție suportul „Memory Stick” în fantă până când se aude un declic care indică poziționarea corectă. Nu forțați suportul media să intre în compartiment.

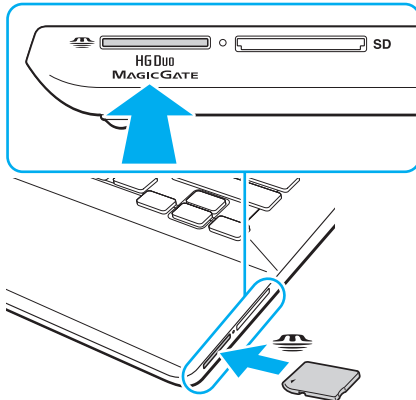





În cazul în care suportul „Memory Stick” nu intră cu ușurință în fantă, scoateți-l ușor și verificați dacă îl introduceți în direcția corectă.

La prima introducere în fantă a suportului „Memory Stick”, este posibil să vi se solicite instalarea unui software de driver. Dacă vi se solicită acest lucru, urmați instrucțiunile de pe ecran pentru instalarea software-ului.

Suportul „Memory Stick” este detectat în mod automat de către sistemul dvs. și este afișat conținutul suportului „Memory Stick”. Dacă în spațiul de lucru nu apare nimic, faceți clic pe **Start, Computer**, apoi faceți dublu clic pe pictograma „Memory Stick”.

Pictograma „Memory Stick” va fi afișată în fereastra **Computer** după introducerea suportului „Memory Stick” în fantă.



Înainte de a utiliza un suport „Memory Stick Micro” („M2”), introduceți-l întotdeauna într-un adaptor de dimensiuni „M2” Duo. Dacă introduceți direct suportul în fanta „Memory Stick Duo”, fără a utiliza un adaptor, este posibil să nu îl mai puteți scoate din fantă.

## Pentru a scoate un „Memory Stick”

!

Nu scoateți suportul „Memory Stick” în timp ce indicatorul de acces la fișierele media este aprins. Acest lucru poate duce la pierderea datelor. Este posibil ca încărcarea unui volum mare de date să necesite un timp mai îndelungat, de aceea verificați dacă indicatorul este stins înainte de a scoate suportul „Memory Stick”.

- 1 Localizați fanta pentru „Memory Stick Duo”.
- 2 Verificați dacă indicatorul de acces la fișierele media este stins.
- 3 Împingeți suportul „Memory Stick” înspre computer și eliberați-l.  
Suportul „Memory Stick” este expulzat.
- 4 Extrageți suportul „Memory Stick” din fantă.

!

Întotdeauna scoateți ușor suportul „Memory Stick”; în caz contrar, acesta poate fi expulzat în mod neașteptat.

## Formatarea unui „Memory Stick”

Pentru a formata un „Memory Stick”

Suportul „Memory Stick” este formatat în mod implicit și este gata de utilizare.

Dacă doriți să formatați din nou suportul cu ajutorul computerului, urmați pașii de mai jos.



Asigurați-vă că folosiți dispozitivul proiectat pentru a formata suportul și că acesta este compatibil cu suportul „Memory Stick” atunci când formatați suportul.

Prin formatarea suportului „Memory Stick” se șterg toate datele de pe suportul respectiv. Înainte de a formata suportul, asigurați-vă că nu conține date importante.

Nu scoateți suportul „Memory Stick” din fantă în timpul formatării. Acest lucru poate duce la o defecțiune.

- 1 Localizați fanta pentru „Memory Stick Duo”.
- 2 Glisați cu atenție suportul „Memory Stick” în fantă până când se aude un declic care indică poziționarea corectă.
- 3 Faceți clic pe **Start** și pe **Computer**.
- 4 Faceți clic dreapta pe pictograma „Memory Stick” și selectați **Formatare**.
- 5 Faceți clic pe **Restaurare setări implicite pentru dispozitiv**.



Este posibil să se schimbe mărimea unității de alocare și a sistemului de fișiere.

Nu selectați **NTFS** din lista verticală **Sistem de fișiere**, întrucât poate provoca defecțiuni.



Procesul de formatare se va finaliza mult mai rapid dacă selectați **Formatare rapidă** din **Opțiuni de formatare**.

6 Faceți clic pe **Start**.

7 Urmați instrucțiunile de pe ecran.

!

Formatarea suportului „Memory Stick” poate necesita un anumit timp, în funcție de tipul de suport.

## Note cu privire la utilizarea „Memory Stick”

- ❑ Computerul dvs. a fost testat și este compatibil cu suporturi „Memory Stick” marca Sony, cu o capacitate de maxim 32 GO, disponibile începând din luna iunie 2011. Cu toate acestea, nu se garantează compatibilitatea pentru toate suporturile de tip „Memory Stick”.
- ❑ La introducerea în fantă, verificați dacă suportul „Memory Stick” este ținut cu săgeata îndreptată în direcția corectă. Pentru a evita deteriorarea computerului sau a suportului, nu introduceți forțat suportul „Memory Stick” în fantă, dacă nu îl puteți introduce cu ușurință.
- ❑ Fiți atenți când introduceți sau când scoateți suportul „Memory Stick” din fantă. Nu forțați introducerea sau scoaterea modului.
- ❑ Nu este garantată compatibilitatea la introducerea suporturilor „Memory Stick” cu mai multe adaptoare de conversie.
- ❑ „MagicGate” este numele generic al tehnologiei de protejare a drepturilor de autor dezvoltate de către Sony. Pentru a beneficia de această tehnologie, utilizați suporturi „Memory Stick” cu sigla „MagicGate”. Fanta „Memory Stick Duo” a computerului nu acceptă tehnologia „MagicGate” pentru „Memory Stick” cu o capacitate de până la 256 MO.
- ❑ Cu excepția utilizării în scop personal, este împotriva legii drepturilor de autor să utilizați orice date audio și/sau imagini pe care le-ați înregistrat fără consimțământul prealabil al deținătorilor drepturilor de autor. În consecință, suporturile „Memory Stick” cu astfel de date protejate prin drepturi de autor se pot utiliza doar în condițiile legii.
- ❑ Nu introduceți în fantă mai multe carduri de memorie. Introducerea incorectă a suportului poate duce la deteriorarea computerului și a suportului.

## Utilizarea altor module/carduri de memorie

### Utilizarea cardului de memorie SD

Computerul dvs. este echipat cu un compartiment pentru card de memorie **SD**. Puteți folosi acest compartiment pentru a transfera date între camere digitale, camere video, playere audio și alte dispozitive audio/video.



Nu puteți utiliza carduri de memorie SD dacă dezactivați fanta pentru carduri de memorie SD din ecranul de configurare BIOS. Pentru a activa fanta, urmați pașii din secțiunea **Dezactivarea dispozitivelor încorporate** ([pagina 131](#)).

### Înainte de a utiliza cardul de memorie SD

Fanta pentru carduri de memorie **SD** cu care este dotat computerul suportă următoarele carduri de memorie:

- Card de memorie SD
- Card de memorie SDHC
- Card de memorie SDXC

Pentru cele mai recente informații privind cartelele de memorie compatibile, consultați **Găsirea de informații suplimentare despre computerul dvs. VAIO** ([pagina 5](#)) pentru a vizita site-ul Web de asistență adecvat.

## Pentru a introduce un card de memorie SD

- 1 Localizați compartimentul pentru carduri de memorie **SD**.
- 2 Țineți cardul de memorie SD cu săgeata orientată către fantă.
- 3 Împingeți cu grijă, prin glisare, cardul de memorie SD în compartiment până când se aude un declic care confirmă fixarea acestuia.  
Nu forțați cardul să intre în compartiment.

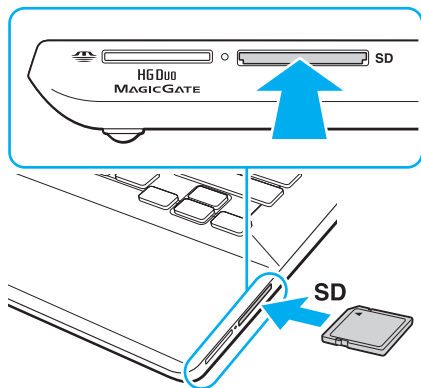

La prima introducere în fantă a cardului de memorie SD, este posibil să vi se solicite instalarea unui software driver. Dacă vi se solicită acest lucru, urmați instrucțiunile de pe ecran pentru instalarea software-ului.

Pictograma cardului de memorie SD va fi afișată în fereastra **Computer** după introducerea suportului cardului în fantă.

## Pentru a extrage un card de memorie SD

- 1 Localizați compartimentul pentru carduri de memorie **SD**.
- 2 Verificați dacă indicatorul de acces la fișierele media este stins.
- 3 Împingeți cardul de memorie SD în direcția computerului și eliberați-l.  
Cardul de memorie SD este expulzat.
- 4 Extrageți cardul de memorie SD din compartiment.



## Note cu privire la utilizarea cardurilor de memorie

### Note generale cu privire la utilizarea cardurilor de memorie

- ❑ Aveți grijă să utilizați carduri de memorie care respectă standardele acceptate de computerul dvs.
- ❑ Asigurați-vă că țineți cardul de memorie cu săgeata îndreptată în direcția corectă în timp ce îl introduceți în compartiment. Pentru a evita deteriorarea computerului sau a suportului, nu introduceți forțat cardul de memorie în compartiment, dacă nu îl puteți introduce cu ușurință.
- ❑ Fiți atenți când introduceți sau când scoateți cardul de memorie din compartiment. Nu forțați introducerea sau scoaterea modului.
- ❑ Nu scoateți cardul de memorie în timp ce indicatorul acces media luminează continuu. Acest lucru poate duce la pierderea datelor.
- ❑ Nu încercați să introduceți în fanta pentru carduri de memorie un alt tip de card de memorie sau de adaptor pentru carduri de memorie. Un card de memorie sau un adaptor pentru carduri de memorie incompatibil este posibil să fie dificil de îndepărtat din compartiment și poate duce la deteriorarea computerului.
- ❑ Nu introduceți în fantă mai multe carduri de memorie. Introducerea incorectă a suportului poate duce la deteriorarea computerului și a suportului.

### Note cu privire la utilizarea cardului de memorie SD

- ❑ Computerul dvs. a fost testat și este compatibil cu majoritatea cardurilor de memorie disponibile începând din luna iunie 2011. Cu toate acestea, nu se garantează compatibilitatea cu toate cardurile de memorie.
- ❑ Cardurile de memorie SD (până la 2 GO), cardurile de memorie SDHC (până la 32 GO) și cardurile de memorie SDXC (până la 64 GO) au fost testate și s-a constatat compatibilitatea lor cu acest computer.
- ❑ Unele tipuri de carduri de memorie SD, de exemplu cele cu caracteristica UHS (caracteristica de transfer de date la viteză foarte mare), pot ajunge la temperaturi foarte mari datorită accesului continuu la cardurile de memorie. În acest caz, înainte de a scoate cardul de memorie, așteptați o perioadă de timp până temperatura acestuia scade.

## Utilizarea Internetului

Pentru a utiliza Internetul, trebuie să vă abonați la un furnizor de servicii internet (Internet Service Provider - ISP) și să configurați dispozitivele necesare conectării computerului dvs. la Internet.

Este posibil ca furnizorul dvs. de servicii Internet să vă pună la dispoziție următoarele servicii de conexiune la Internet:

- Fibră optică (Fiber to the Home - FTTH)
- Linie digitală de abonat (Digital Subscriber Line - DSL)
- Modem cu cablu
- Satelit
- Linie comutată

Pentru informații detaliate despre dispozitivele necesare pentru accesul la Internet și despre modul de conectare a computerului la Internet, contactați furnizorul dvs. de servicii Internet.



Pentru a conecta computerul la Internet cu ajutorul funcției LAN fără fir, trebuie să configurați rețeaua LAN fără fir. Consultați **Utilizarea LAN fără fir (pagina 68)** pentru informații suplimentare.



La conectarea computerului la Internet, asigurați-vă că luați măsurile de securitate necesare pentru a vă proteja computerul împotriva amenințărilor online.

În funcție de contractul de prestări de servicii cu furnizorul de Internet, este posibil ca pentru conectarea computerului la Internet să fie necesară conectarea unui dispozitiv modem extern, de exemplu a unui modem telefonic USB, a unui modem DSL sau a unui modem de cablu. Pentru instrucțiuni detaliate referitoare la configurații de conexiune sau de modem, consultați manualul aferent modemului dvs.

## Utilizarea rețelei (LAN)

Computerul poate fi conectat la rețele de tip 1000BASE-T/100BASE-TX/10BASE-T cu ajutorul unui cablu de rețea. Conectați un capăt al cablului LAN (nu este furnizat) la portul LAN de pe computer sau de pe replicatorul de porturi opțional și celălalt capăt la rețea. Pentru detalii privind configurarea și dispozitivele necesare pentru accesul la LAN, adresați-vă administratorului rețelei.

! Portul LAN de pe computer nu este accesibil dacă ați conectat computerul la replicatorul de porturi opțional.

Nu puteți accesa rețele LAN dacă dezactivați portul LAN din ecranul de configurare BIOS. Pentru a activa portul, urmați pașii din secțiunea **Dezactivarea dispozitivelor încorporate** ([pagina 131](#)).

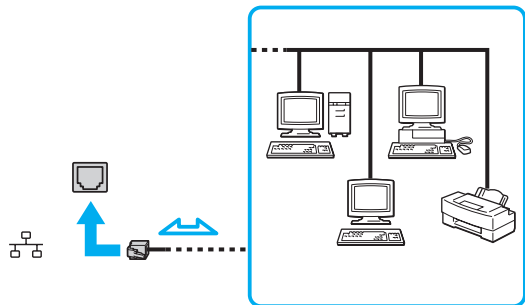

Computerul poate fi conectat la orice rețea fără a modifica setările implicite.



Nu conectați un cablu telefonic la portul LAN al computerului dvs.

În cazul conectării portului LAN la una dintre liniile telefonice menționate mai jos, curentul electric de intensitate ridicată prin port poate provoca defectarea, supraîncălzirea sau incendiul.

- Liniile telefonice personale (aparat telefonic de tip interfon) sau cele de serviciu (aparat telefonic cu mai multe linii)
- Linia telefonică publică a abonatului
- PBX (sistem telefonic cu linii interne)

## Utilizarea LAN fără fir

Rețeaua LAN fără fir (WLAN) permite computerului conectarea la o rețea printr-o conexiune fără fir.



WLAN utilizează următorul standard de rețea IEEE 802.11a/b/g/n, care specifică tipul de tehnologie utilizată. Consultați specificațiile online pentru a găsi informații despre configurația computerului dvs.



Nu puteți accesa rețelele fără fir dacă dezactivați funcția LAN fără fir din ecranul de configurare BIOS. Pentru a activa funcția, urmați pașii din secțiunea **Dezactivarea dispozitivelor încorporate** ([pagina 131](#)).

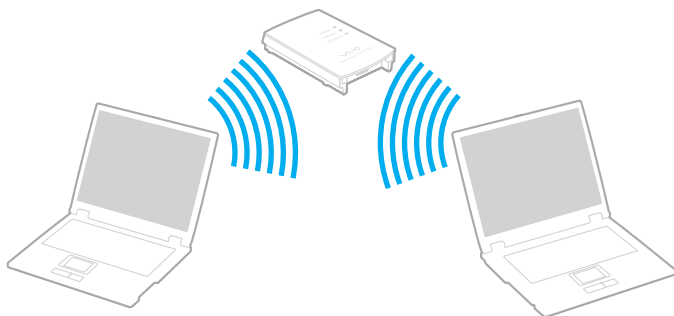

Standard WLAN	Banda de frecvențe	Comentarii
IEEE 802.11a	5 GHz	Disponibil numai pentru modelele compatibile cu standardul IEEE 802.11a/b/g/n.
IEEE 802.11b/g	2,4 GHz	Standardul IEEE 802.11g oferă comunicații la viteze mai mari decât în cazul standardului IEEE 802.11b.
IEEE 802.11n	5 GHz/2,4 GHz	La modelele compatibile cu standardul IEEE 802.11b/g/n se poate utiliza numai banda de 2,4 GHz.

## Note privind utilizarea funcției LAN fără fir

### Note generale privind utilizarea funcției LAN fără fir

- În unele țări sau regiuni, folosirea de produse WLAN poate fi restricționată prin reglementări locale (de ex. număr limitat de canale).
- Standardele IEEE 802.11a și IEEE 802.11n nu sunt disponibile în rețelele ad-hoc.
- Banda de 2,4 GHz în care funcționează dispozitivele LAN fără fir este utilizată de diferite dispozitive. Deși dispozitivele LAN fără fir utilizează tehnologia pentru a reduce interferențele radio de la alte dispozitive care utilizează aceeași bandă, aceste interferențe radio pot provoca încetinirea vitezei de comunicare, micșorarea distanțelor de comunicare sau întreruperea comunicațiilor.
- Viteza și intervalul de comunicare pot să varieze în funcție de următoarele condiții:
  - Distanța dintre dispozitive de comunicare
  - Existența unor obstacole între dispozitive
  - Configurarea dispozitivului
  - Condițiile radio
  - Mediul ambiant care implică existența unor ziduri sau a unor materiale de zidărie
  - Software-ul utilizat
- Comunicațiile se pot întrerupe în funcție de condițiile radio.
- Viteza efectivă de comunicație ar putea să nu fie la fel de mare precum cea afișată de computerul dvs.
- Implementarea produselor WLAN compatibile cu diferite standarde care utilizează aceeași bandă în aceeași rețea fără fir poate reduce viteza de comunicare din cauza interferenței radio. Luând în considerare acest lucru, produsele WLAN sunt concepute pentru a reduce viteza de comunicare cu scopul de a asigura comunicațiile cu alt produs WLAN dacă acesta este compatibil cu un alt standard care utilizează aceeași bandă. Când viteza de comunicare nu este atât de rapidă pe cât vă așteptați, schimbarea canalului fără fir de la punctul de acces poate genera o creștere a vitezei de comunicare.

## Notă despre criptarea datelor

Standardul WLAN include metodele de criptare: Wired Equivalent Privacy (WEP), care este un protocol de securitate, Wi-Fi Protected Access 2 (WPA2), și Wi-Fi Protected Access (WPA). Propuse în comun de IEEE și Wi-Fi Alliance, atât WPA2 cât și WPA reprezintă specificații ale standardelor bazate pe îmbunătățiri de securitate interoperabile, care sporesc nivelul de protecție a datelor și de control al accesului pentru rețelele Wi-Fi existente. WPA a fost proiectat să fie compatibil și cu specificația IEEE 802.11i. Utilizează criptare îmbunătățită a datelor TKIP (Temporal Key Integrity Protocol) pe lângă identificarea utilizatorului folosind 802.1X și EAP (Extensible Authentication Protocol). Criptarea datelor protejează conexiunile fără fir vulnerabile dintre clienți și punctele de acces. În plus, există alte mecanisme tipice de securitate LAN pentru asigurarea confidențialității, precum: protejarea cu parolă, criptare de la un cap la altul, rețele virtuale private și autentificare. WPA2, cea de-a doua generație a WPA, oferă o protejare a datelor și un control al accesului în rețea mai puternice și, de asemenea, este proiectat pentru a proteja toate versiunile dispozitivelor 802.11, inclusiv standardele 802.11b, 802.11a, 802.11g și 802.11n, multi-bandă și multi-mod. În plus, în baza standardului ratificat IEEE 802.11i, WPA2 oferă securitate la nivel guvernamental prin implementarea algoritmului de criptare AES al Institutului Național de Standarde și Tehnologie (NIST), compatibil FIPS 140-2 și a autentificării pe baza 802.1X. WPA2 este invers compatibil cu WPA.

## Pornirea comunicațiilor LAN fără fir

În primul rând, trebuie să stabiliți o comunicare LAN fără fir între computer și punctul de acces (nu este furnizat). Consultați **Ajutor și Asistență Windows** pentru informații suplimentare. Pentru ajutor privind setarea unei rețele fără fir, faceți clic pe **Start, Toate programele** și pe **VAIO Easy Connect**, iar apoi urmați instrucțiunile de pe ecran din secțiunea **Easy Internet Connection Setup**.

! Pentru a afla detalii despre cum să selectați canalul folosit de punctul de acces, consultați manualul livrat odată cu punctul de acces.

### Pentru a porni comunicațiile LAN fără fir

- 1 Asigurați-vă că este configurat un punct de acces.  
Consultați manualul primit cu punctul de acces pentru informații suplimentare.
- 2 Porniți comutatorul **WIRELESS**.
- 3 Faceți clic pe **Start, Toate programele** și pe **VAIO Smart Network** sau faceți clic pe pictograma **VAIO Smart Network**  de pe bara de activități.
- 4 Faceți clic pe butonul din dreapta **Wireless LAN** pentru a comuta la **On** în fereastra **VAIO Smart Network**. Verificați dacă s-a aprins lampa indicatoare **WIRELESS**.

! Comunicațiile LAN fără fir din banda de 5 GHz, disponibilă numai la anumite modele, sunt dezactivate în mod implicit. Pentru a activa comunicațiile cu lățimea de bandă de 5 GHz, trebuie să selectați opțiunea de utilizare a lățimii de bandă de 5 GHz sau a ambelor lățimi de bandă - 2,4 și 5 GHz - în lista verticală **Wireless LAN Settings** a ferestrei de setări **VAIO Smart Network**.

- 5 Faceți clic pe  sau pe  în bara de activități.
- 6 Selectați punctul de acces dorit și faceți clic pe **Conectare**.

## Oprirea comunicațiilor LAN fără fir

Pentru a opri comunicațiile LAN fără fir

Faceți clic pe butonul din dreapta **Wireless LAN** pentru a comuta la **Off** în fereastra **VAIO Smart Network**.



Oprirea funcției LAN fără fir în timp ce accesați documente, fișiere sau resurse aflate la distanță poate avea ca rezultat pierderea de date.



## Utilizarea WAN fără fir

Utilizarea WAN fără fir (WWAN) permite conectarea computerului la Internet prin rețeaua fără fir, oriunde există acoperire pentru telefoanele mobile.

Este posibil ca WWAN să nu fie disponibilă în anumite țări sau regiuni.



Este posibil ca unele funcții și opțiuni din această secțiune să nu fie disponibile pe computerul dvs. Consultați specificațiile online pentru a găsi informații despre configurația computerului dvs.

## Introducerea unei cartele SIM

Pentru utilizarea funcției WAN fără fir, trebuie introdusă mai întâi o cartelă SIM în suportul pentru cartele SIM al computerului. Cartela SIM este inclusă într-o placă de bază, de dimensiuni aproximativ egale cu ale unui card de credit.



În funcție de țară și de model, este posibil să primiți o ofertă de la operatorul de telecomunicații selectat de VAIO. În acest caz, cartela SIM se află în pachetul SIM al operatorului, din interiorul cutiei, sau este deja introdusă în suportul pentru cartele SIM. În caz că nu ați primit cartela SIM o dată cu computerul, puteți achiziționa o cartelă de la operatorul de telecomunicații dorit.

### Pentru introducerea cartelei SIM

- 1 Opriți computerul.
- 2 Deschideți capacul compartimentului pentru cartele SIM din partea inferioară a computerului.

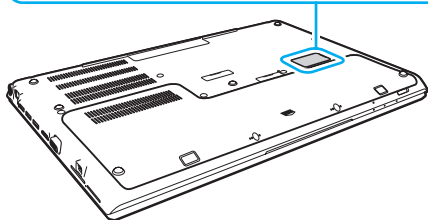
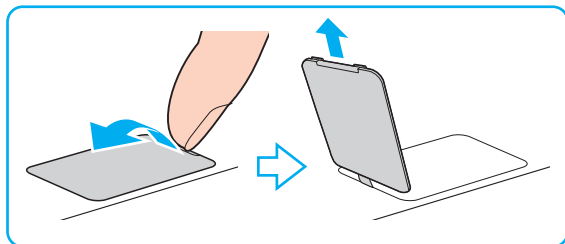

- 3 Scoateți cartela SIM (1) împingând-o afara din placa de bază.

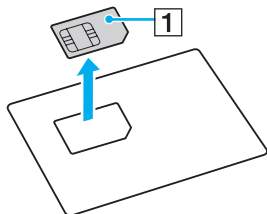

- 4 Glisați suportul pentru cartele SIM în direcția indicată de săgeată (2), apoi ridicați suportul.

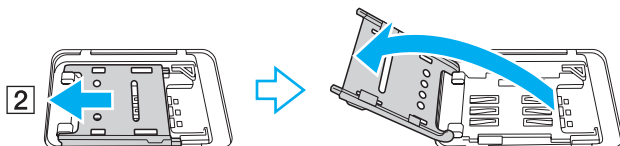

- 5 Introduceți cartela SIM în suportul pentru cartele SIM, cu circuitul imprimat orientat în sus.

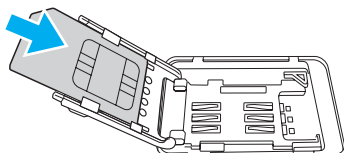

- 6 Închideți suportul pentru cartele SIM, apoi glisați suportul în direcția indicată de săgeată (3).

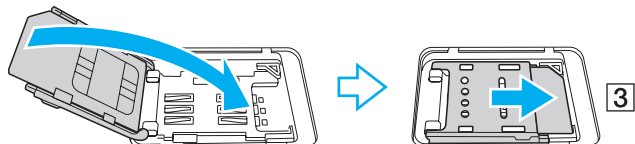

**!** Nu atingeți circuitul imprimat al cartelei SIM. Întotdeauna țineți bine computerul la introducerea sau scoaterea cartelei.

Nu deteriorați în niciun fel cartela SIM prin îndoire sau apăsare.

- 7 Închideți capacul compartimentului pentru cartele SIM.

## Pornirea comunicațiilor prin rețelele WAN fără fir

Pentru pornirea comunicațiilor prin rețelele WAN fără fir

! Asigurați-vă că ați închis corect capacul compartimentului pentru cartele SIM. În caz contrar, este posibil ca funcția WAN fără fir să nu funcționeze.

- 1 Porniți comutatorul **WIRELESS**.
- 2 Faceți clic pe **Start, Toate programele** și pe **VAIO Smart Network** sau faceți clic pe pictograma **VAIO Smart Network**  de pe bara de activități.
- 3 În fereastra **VAIO Smart Network**, comutatorul de lângă **Wireless WAN** trebuie să fie **On**.
- 4 Faceți clic pe butonul săgeată în jos de lângă comutatorul **Wireless WAN** și pe butonul **Connect** pentru a lansa software-ul de gestionare a conexiunii sau software-ul preinstalat de la un operator de telecomunicații, în funcție de model sau țară.
- 5 Introduceți codul PIN când vi se solicită.
- 6 Faceți clic pe **Conectare**.
- 7 Dacă vi se solicită, introduceți informațiile APN ale operatorului de telecomunicații.

Pentru informații suplimentare privind utilizarea funcției WAN fără fir, consultați fișierul Ajutor din **VAIO Smart Network** sau documentația operatorului de telecomunicații.

## Utilizarea funcției BLUETOOTH

Puteți stabili comunicații fără fir între computerul dvs. și alte dispozitive BLUETOOTH®, de exemplu computere sau telefoane mobile. Între aceste dispozitive se pot transfera date pe o rază de până la 10 metri, într-un spațiu deschis.

### Securitatea BLUETOOTH

Tehnologia fără fir BLUETOOTH este prevăzută cu o funcție de autentificare care vă permite să decideți cu cine doriți să comunicați. Cu ajutorul funcției de autentificare puteți împiedica accesul oricărui dispozitiv BLUETOOTH anonim la computerul dvs.

La prima comunicare între două dispozitive BLUETOOTH, trebuie stabilită o cheie de acces comună (o parolă necesară pentru autentificare) pentru înregistrarea ambelor dispozitive. După înregistrarea unui dispozitiv, nu mai este nevoie de reintroducerea cheii de acces.



Cheia de acces poate fi diferită de fiecare dată, dar trebuie să fie identică la ambele terminale.

Pentru anumite dispozitive, cum ar fi mouse-urile, nu este posibilă introducerea unei chei de acces.

## Comunicarea cu un alt dispozitiv BLUETOOTH

Computerul dvs. poate fi conectat la un dispozitiv BLUETOOTH cum ar fi un alt computer, un telefon mobil, un PDA, o cască, un mouse sau o cameră digitală, fără niciun fel de cablu.

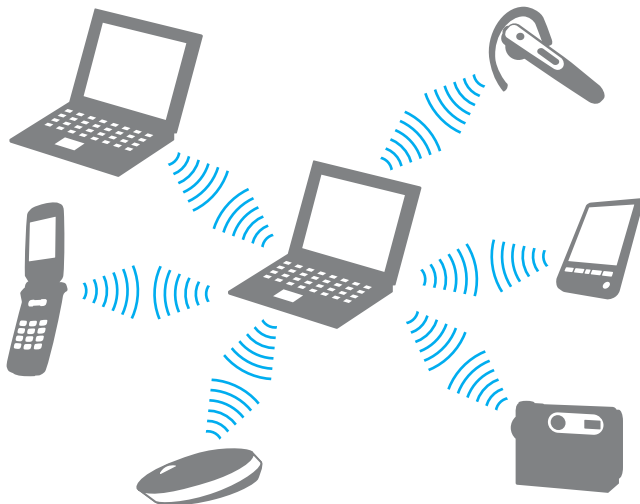

## Pentru a comunica cu un alt dispozitiv BLUETOOTH

Pentru a realiza comunicații cu un alt dispozitiv BLUETOOTH, trebuie mai întâi să configurați funcția BLUETOOTH. Pentru informații despre configurarea și utilizarea funcției BLUETOOTH, consultați **Ajutor și Asistență Windows**.

- 1 Porniți comutatorul **WIRELESS**.
- 2 Faceți clic pe **Start, Toate programele** și pe **VAIO Smart Network** sau faceți clic pe pictograma **VAIO Smart Network**  de pe bara de activități.
- 3 Faceți clic pe butonul din dreapta **BLUETOOTH** pentru a comuta la **On** în fereastra **VAIO Smart Network**. Verificați dacă s-a aprins lampa indicatoare **WIRELESS**.



## Înteruperea comunicațiilor prin BLUETOOTH

Pentru întreruperea comunicațiilor prin BLUETOOTH

- 1 Opriți dispozitivul BLUETOOTH care comunică cu computerul dvs.
- 2 Faceți clic pe butonul din dreapta **BLUETOOTH** pentru a comuta la **Off** în fereastra **VAIO Smart Network**.

## Note privind utilizarea funcției BLUETOOTH

- ❑ Viteza de transfer a datelor variază în funcție de următoarele condiții:
  - ❑ Obstacole cum ar fi pereții între dispozitive
  - ❑ Distanța dintre dispozitive
  - ❑ Materialul pereților
  - ❑ Apropierea de cuptoare cu microunde sau de telefoane fără fir
  - ❑ Interferențe cu frecvențe radio și alte condiții de mediu
  - ❑ Configurarea dispozitivului
  - ❑ Tipul de aplicație software
  - ❑ Tipul de sistem de operare
  - ❑ Folosirea simultană a funcțiilor LAN fără fir și BLUETOOTH ale computerului
  - ❑ Dimensiunile fișierelor transferate
- ❑ Fișierele mari pot fi uneori deteriorate la transferul continuu, din cauza limitărilor standardului BLUETOOTH și a interferențelor electromagnetice din mediu.
- ❑ Pentru a asigura menținerea cerințelor standardelor aplicabile, toate dispozitivele BLUETOOTH trebuie să fie certificate. În ciuda respectării standardelor, performanțele, specificațiile și procedurile de utilizare ale fiecărui dispozitiv pot fi diferite. În unele cazuri, transferul de date poate fi imposibil de realizat.
- ❑ La redarea de secvențe video pe computer cu redare a sunetului de la un dispozitiv BLUETOOTH conectat, este posibil ca imaginea să nu fie sincronizată cu sunetul. Această situație este frecventă la utilizarea tehnologiei BLUETOOTH și nu indică o defecțiune.

- ❑ Banda de 2,4 GHz în care funcționează dispozitivele BLUETOOTH și LAN fără fir este utilizată de diferite dispozitive. Deși dispozitivele BLUETOOTH utilizează tehnologia pentru a reduce interferențele radio de la alte dispozitive care utilizează aceeași bandă, aceste interferențe radio pot provoca încetinirea vitezei de comunicare, micșorarea distanțelor sau întreruperea comunicațiilor.
- ❑ Este posibil ca funcția BLUETOOTH să nu funcționeze cu alte dispozitive, în funcție de producător sau de versiunea de software utilizată de producător.
- ❑ Conectarea mai multor dispozitive BLUETOOTH la computer poate provoca aglomerarea canalelor, ceea ce duce la performanțe slabe ale dispozitivelor. Această situație este normală la utilizarea tehnologiei BLUETOOTH și nu indică o defecțiune.
- ❑ Comunicațiile de mare viteză între computer și dispozitive BLUETOOTH sunt disponibile atunci când acestea sunt compatibile cu tehnologia de mare viteză BLUETOOTH. Pentru comunicații de mare viteză, activați funcțiile LAN fără fir și BLUETOOTH de pe computer.



Consultați specificațiile online pentru a găsi informații despre configurația computerului dvs.

## Utilizarea autentificării cu amprentă digitală

Este posibil ca în computerul dvs. să existe un senzor de amprentă digitală; acesta are rolul de a vă oferi avantaje suplimentare.



Este posibil ca unele funcții și opțiuni din această secțiune să nu fie disponibile pe computerul dvs. Consultați specificațiile online pentru a găsi informații despre configurația computerului dvs.

După ce vă înregistrați amprenta/amprentele digitale, funcția de autentificare cu amprentă digitală oferă:

- ❑ O alternativă la introducerea parolei pentru a face Log on la Windows ([pagina 88](#))  
Dacă v-ați înregistrat amprentele digitale pentru contul propriu de utilizator, puteți utiliza autentificarea cu amprentă digitală în loc de introducerea parolei pentru a face Log on la Windows.
- ❑ Caracteristica **Website Log On** pentru accesarea rapidă a site-urilor Web  
După ce înregistrați în **Website Log On** informațiile de utilizator (conturi de utilizator, parole etc.) pentru site-uri Web, puteți utiliza autentificarea cu amprentă digitală în loc să introduceți informațiile necesare pentru accesarea site-urilor Web protejate prin parolă.  
Pentru informații detaliate, consultați fișierul Ajutor inclus în **TrueSuite**.



Pentru a consulta fișierul Ajutor, faceți clic pe **Start**, **Toate programele**, **TrueSuite**, apoi pe **TrueSuite**.



În funcție de site-ul Web pe care îl accesați, este posibil să nu puteți utiliza caracteristica **Website Log On**.

- ❑ Funcția **Quick Launch** pentru accesarea rapidă a aplicațiilor  
Caracteristica **Quick Launch** este disponibilă pe computerul dvs. pentru a lansa aplicația dvs. favorită (fișier executabil) asociată unuia dintre degetele dvs. cu amprentă înregistrată. După ce asociați o aplicație la degetul dvs., aveți posibilitatea să lansați aplicația asociată parcurgând transversal senzorul de amprentă digitală cu degetul.

## Înregistrarea unei amprente digitale

Pentru a utiliza funcția de autentificare cu amprentă digitală, trebuie să înregistrați amprenta/amprentele dvs. digitale în computer.

Pentru a înregistra o amprentă digitală

- 1 Faceți clic pe **Start, Toate programele, TrueSuite**, apoi pe **TrueSuite**.
- 2 Faceți clic pe **Get Started**.
- 3 Urmați instrucțiunile de pe ecran.  
Dacă se afișează fereastra de setare a unei parole pentru Windows, setați parola pentru Windows.



Pentru informații mai detaliate, consultați fișierul Ajutor inclus în **TrueSuite**.

Dacă nu ați reușit să înregistrați o amprentă digitală, urmați acești pași pentru a încerca din nou.

- 1 Plasați articulația superioară a degetului în centrul senzorului de amprentă digitală (1).

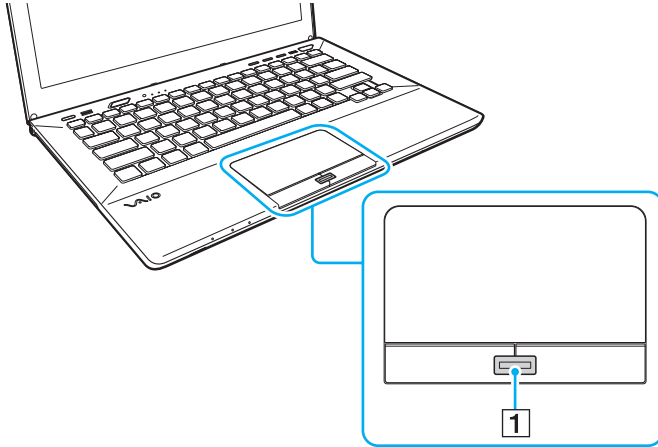

- 2 Parcurgeți perpendicular senzorul de amprentă digitală cu degetul și scanați zona cuprinsă între articulația superioară a degetului și vârful degetului.

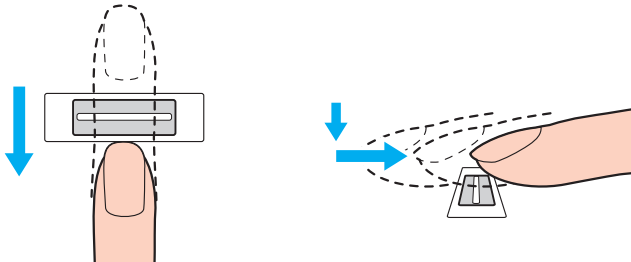

! Nu îndepărtați degetul de senzorul de amprentă digitală în timp ce îl treceți deasupra acestuia.

Este posibil ca înregistrarea amprentei digitale să eșueze dacă mișcați degetul prea rapid sau prea încet. Așteptați aproximativ o secundă pentru ca senzorul de amprentă digitală să scaneze amprenta dvs. digitală.

Este posibil să nu reușiți să vă înregistrați și ca amprenta dvs. digitală să nu poată fi recunoscută, dacă degetul este prea uscat sau prea umed, ridat, rănit, murdar etc.

Înregistrați mai multe amprente digitale în cazul în care senzorul de amprentă nu reușește să recunoască amprenta.

Asigurați-vă că amprentele dvs. și senzorul de amprentă digitală sunt curate pentru a menține funcționarea optimă a caracteristicii de recunoaștere.

## Efectuarea de Log on la Windows

Pentru a utiliza funcția de autentificare cu amprentă digitală în locul introducerii parolei pentru Windows pentru a face Log on la sistem, trebuie să setați parola pentru Windows și să configurați computerul pentru autentificare cu amprentă digitală. Pentru informații despre setarea parolei pentru Windows, consultați **Setarea parolei (pagina 122)**.

### Pentru a face Log on la Windows

Parcurgeți transversal senzorul de amprentă digitală cu degetul a cărui amprentă este înregistrată atunci când apare ecranul de Log on la Windows. Pentru informații detaliate, consultați fișierul Ajutor inclus în **TrueSuite**.



## Utilizarea TPM

Trusted Platform Module (TPM) poate fi integrat în computerul dvs. pentru a furniza funcții de securitate de bază. În combinație cu cipul TPM, aveți posibilitatea să criptați și să decriptați datele dvs. pentru a spori securitatea computerului și pentru a împiedica accesul neautorizat.



Este posibil ca unele funcții și opțiuni din această secțiune să nu fie disponibile pe computerul dvs.  
Consultați specificațiile online pentru a găsi informații despre configurația computerului dvs.

TPM-urile sunt concepute de Trusted Computing Group (TCG) și sunt denumite, de asemenea, cipuri de securitate.

## Notă importantă

### Note despre criptarea sistemului de operare sau a fișierelor de program

Criptarea fișierelor utilizate de sistemul de operare sau de orice altă aplicație software, utilizând Encrypting File System (EFS) cu TPM, va împiedica lansarea sau funcționarea software-ului respectiv.

Pentru a evita astfel de probleme, verificați următoarele înainte de a utiliza EFS:

- Asigurați-vă că salvați datele pe care doriți să le criptați în următoarele destinații:
  - Folderul **Encrypted Data** creat cu setările implicite în procesul de inițializare al utilizatorului
  - Un folder nou criptat creat în folderul **Documentele mele** sau în folderul **Documente** în contul dvs.
  - Personal Secure Drive



Personal Secure Drive este o unitate virtuală creată utilizând caracteristica Personal Secure Drive și criptează automat datele salvate pe aceasta.

- Nu modificați următoarele setări în fila **Vizualizare** din fereastra **Opțiuni folder** afișată făcând clic pe **Opțiuni folder și căutare** în **Organizare** din meniul Windows Explorer.
  - Nu se afișează unitățile, fișierele și folderele ascunse**
  - Se ascund fișierele protejate ale sistemului de operare (recomandat)**
- Nu modificați atributele de sistem ale fișierelor, decât dacă este necesar.
- Nu criptați folderul **Windows** folder, folderul **Fișiere program** și fișierele din a aceste foldere.
- Nu criptați folderul **Utilizatori** și folderele de conținute.

## Note privind criptarea fișierelor cheie sau a fișierelor din Personal Secure Drive

Criptarea fișierelor create în folderele următoare atunci când contul de utilizator este inițializat și EFS este activat vă va împiedica să lansați software-ul TPM și să decriptați datele criptate.

Dacă sunt stabilite setările implicite, fișierele din folderele de mai jos nu pot fi criptate, deoarece au atribute de sistem. Nu modificați atributele de sistem ale fișierelor din folderele de mai jos.



Următoarele foldere sunt ascunse în mod implicit.

- Folderele care conțin fișiere cheie
  - C:\ProgramData\Infineon
  - C:\Utilizatori\All Users\Infineon  
(C:\Utilizatori\All Users este o comandă rapidă la C:\ProgramData.)
  - C:\Utilizatori\<cont>\AppData\Roaming\Infineon
- Fișierele din Personal Secure Drive  
C:\Security Platform\Personal Secure Drive\System Data\xxx.FSF

## Note privind criptarea fișierelor cu copii de rezervă sau a altor fișiere

Criptarea fișierelor arhivă cu copii de rezervă sau a fișierelor cu simbol de recuperare de urgență vă va împiedica să recuperați sistemul computerului în caz de urgență, iar criptarea fișierelor cu simbol de reinițializare a parolei sau a fișierelor secrete vă va împiedica să reinițializați parola.

Nu criptați următoarele fișiere sau foldere:



Calea implicită pentru fișierele de mai jos sau care se afișează făcând clic pe **Browse** este Documentele mele (sau Documente)\Security Platform sau Security Platform în mediul de eliminare.

- Fișierul arhivă cu copiile de rezervă create automat  
Numele implicit al fișierului: SPSsystemBackup.xml sau SPSsystemBackup\_<numele computerului>.xml
- Folderul de stocare a fișierelor arhivă cu copii de rezervă create automat  
Numele folderului (fixat):
  - SPSsystemBackup (Folderul este creat ca subfolder pentru fișierul SPSsystemBackup.xml.)
  - SPSsystemBackup\_<numele computerului> (Folderul este creat ca subfolder pentru fișierul SPSsystemBackup\_<numele computerului>.xml.)
- Fișierul cu simbolul de recuperare în caz de urgență  
Numele implicit al fișierului: SPSemRecToken.xml
- Fișierul cu simbolul de reinițializare a parolei  
Numele implicit al fișierului: SPPwResetToken.xml
- Fișier cu simbolul de recuperare în caz de urgență/de reinițializare a parolei  
Numele implicit al fișierului: SPToken\_<numele computerului>.xml
- Fișierul secret pentru reinițializarea parolei  
Numele implicit al fișierului: SPPwdResetSecret.xml sau SPPwdResetSecret\_<numele computerului>\_<numele de utilizator>.<numele domeniului>.xml

- ❑ Fișierul cu copii de rezervă ale cheii și certificatului  
Numele implicit al fișierului: SpBackupArchive.xml
- ❑ Fișierul cu copiile de rezervă ale PSD  
Numele implicit al fișierului: <Numele unității>-Personal Secure Drive.fsb
- ❑ Fișierul cu copiile de rezervă a parolelor deținătorului  
Numele implicit al fișierului: SpOwner\_<numele computerului>.tpm
- ❑ Fișierul protocol  
Numele implicit al fișierului: SpProtocol\_<numele computerului>\_<numele de utilizator>.<numele domeniului>.txt

## Configurarea cipului TPM

Pentru a utiliza cipul TPM încorporat, trebuie să:

- 1 Activați cipul TPM în ecranul de configurare din BIOS.
- 2 Instalați **Infineon TPM Professional Package**.
- 3 Inițializați și configurați cipul TPM.

Pentru a activa cipul TPM în ecranul de configurare din BIOS

- 1 Porniți computerul și apăsați tasta **F2** de mai multe ori până când dispăre sigla VAIO. Se afișează ecranul de configurare BIOS. Dacă acest ecran nu se afișează, reporniți computerul și încercați din nou.
- 2 Apăsați pe tasta ← sau → pentru a selecta fila **Security**, pe tasta ↑ sau ↓ pentru a selecta **Change TPM State** și apoi pe tasta **Enter**.
- 3 Apăsați pe tasta ↑ sau ↓ pentru a selecta **Enable** și apoi pe tasta **Enter**.
- 4 Apăsați pe tasta ← sau → pentru a selecta **Exit**, selectați **Exit Setup** și apoi apăsați pe tasta **Enter**.
- 5 După ce sistemul repornește, selectați **Execute** în fereastra de confirmare și apoi apăsați pe tasta **Enter**.



De asemenea, aveți posibilitatea să dezactivați cipul TPM și să ștergeți configurația acestuia în ecranul de configurare din BIOS.



Înainte de activa cipul TPM, asigurați-vă că setați parola de pornire pentru a proteja configurația cipului TPM împotriva modificărilor neautorizate.

Dacă s-a activat TPM, va dura mai mult până la apariția siglei VAIO pe ecran, datorită verificărilor de securitate care se efectuează la pornirea computerului.

Nu veți putea accesa date protejate cu TPM dacă goliți drepturile de proprietate stocate în TPM. Înainte de a goli configurația cipului TPM, asigurați-vă că efectuați copii de rezervă ale datelor protejate cu TPM.

## Pentru a instala Infineon TPM Professional Package

Citiți fișierul Readme.txt din folderul **C:\Infineon\Readme**. Apoi faceți dublu-clic pe **setup.exe** în folderul **C:\Infineon** pentru a instala pachetul.

Pentru a instala acest pachet, trebuie să dețineți drepturi de administrator pe computer.



Va trebui să setați câteva parole la instalarea **Infineon TPM Professional Package**. Fără aceste parole, nu veți putea restaura datele protejate cu TPM sau fișierele de rezervă. Asigurați-vă că notați parolele și că le păstrați în siguranță, fără ca alte persoane să aibă acces la acestea.

## Pentru a inițializa și configura cipul TPM

Consultați documentația online pentru informații detaliate. Pentru a deschide documentația, faceți clic pe **Start, Toate programele, Infineon Security Platform Solution** și apoi pe **Help**.



Întreținerea și gestionarea datelor protejate cu TPM se efectuează pe propriul risc. Sony nu își asumă nicio responsabilitate pentru nicio defecțiune cauzată de întreținerea și gestionarea datelor dvs.

## Utilizarea Criptare unitate BitLocker cu TPM

**Criptare unitate BitLocker** este o caracteristică de criptare a datelor disponibilă la modelele cu Windows 7 Ultimate sau Windows 7 Enterprise. Activând **Criptare unitate BitLocker** împreună cu TPM se criptează toate datele aflate pe dispozitivul de stocare încorporat.

Pentru informații detaliate privind modul de utilizare și configurare a caracteristicii **Criptare unitate BitLocker**, consultați **Ajutor și Asistență Windows**.



Consultați specificațiile online pentru a găsi informații despre configurația computerului dvs.

### Note privind utilizarea caracteristicii Criptare unitate BitLocker

- ❑ Asigurați-vă că ați inițializat TPM cu **Infineon TPM Professional Package** înainte de a activa **Criptare unitate BitLocker**. Dacă o activați înainte de a inițializa TPM, nu se generează o parolă de deținător TPM, deci nu veți avea posibilitatea să configurați **Infineon TPM Professional Package**.
- ❑ **Infineon TPM Professional Package** nu efectuează copia de rezervă a unui fișier (parolă de recuperare) pentru **Criptare unitate BitLocker**.
- ❑ S-a preconfigurat o partiție de sistem BitLocker suplimentară. Această partiție de sistem utilizează 100 MO din totalul volumului dispozitivului de stocare încorporat.
- ❑ Trebuie să activați TPM în ecranul de configurare BIOS pentru a porni **Criptare unitate BitLocker**.
- ❑ Nu criptați date pe un dispozitiv de stocare (cum ar fi un dispozitiv USB de memorie flash) pe care se stochează o cheie de recuperare utilizând **Criptare unitate BitLocker**.



Pentru a debloca datele criptate cu cheie de recuperare stocată pe un dispozitiv USB de memorie flash

Pentru a debloca datele criptate cu o cheie de recuperare stocată pe un dispozitiv USB de memorie flash, sistemul trebuie să acceseze dispozitivul USB de memorie flash atunci când încărcați computerul. Urmăriți acești pași pentru configura ordinea de pornire în ecranul de configurare BIOS:

!

Nu puteți utiliza dispozitive USB dacă dezactivați porturile USB din ecranul de configurare BIOS. Pentru a activa porturile, urmați pașii din secțiunea **Protejarea datelor împotriva utilizării neautorizate** (pagina 131).

- 1 Conectați un dispozitiv USB de memorie flash.
- 2 Porniți computerul și apăsați tasta **F2** de mai multe ori până când apare sigla VAIO.  
Se afișează ecranul de configurare BIOS. Dacă acest ecran nu se afișează, reporniți computerul și încercați din nou.
- 3 Apăsați pe tasta **←** sau **→** pentru a selecta fila **Security**, pe tasta **↑** sau **↓** pentru a selecta **Change TPM State** și apoi pe tasta **Enter**.
- 4 Apăsați pe tasta **↑** sau **↓** pentru a selecta **Enable** și apoi pe tasta **Enter**.
- 5 Apăsați pe tasta **←** sau **→** pentru a selecta **Boot** și apoi selectați **Enabled** pentru **External Device Boot**.
- 6 Apăsați pe tasta **↑** sau **↓** pentru a selecta **Boot Priority** și apoi pe tasta **Enter**.
- 7 Apăsați pe tasta **F5** sau **F6** pentru a modifica ordinea dispozitivelor de pornire, astfel încât **Internal Hard Disk** este listat mai sus decât **External Device**.

!

Trebuie să deplasați **Internal Optical Drive** în partea de sus a listei pentru a recupera sistemul computerului utilizând suport de recuperare.

- 8 Apăsați pe tasta **←** sau **→** pentru a selecta **Exit**, selectați **Exit Setup** și apoi apăsați pe tasta **Enter**.
- 9 După ce sistemul repornește, selectați **Execute** în fereastra de confirmare și apoi apăsați pe tasta **Enter**.
- 10 Urmăriți instrucțiunile din **Ajutor și Asistență Windows** pentru a activa **Criptare unitate BitLocker**.
- 11 Salvați parola de recuperare pe dispozitivul USB de memorie flash în fereastra de salvare a parolei de recuperare.

- 12** Urmați instrucțiunile de pe ecran.  
Va porni criptarea.

!

Actualizarea BIOS-ului cu un software de actualizare, cum ar fi **VAIO Update**, readuce setările din BIOS la cele implicite. Trebuie să repetați pașii de mai sus.

Criptarea durează câteva ore.

## Utilizarea dispozitivelor periferice

Puteți aduce un plus de funcționalitate computerului VAIO prin utilizarea diverselor porturi de pe computer.

- ❑ **Conectarea unui replicator de porturi** ([pagina 100](#))
- ❑ **Conectarea difuzoarelor externe sau a căștilor** ([pagina 107](#))
- ❑ **Conectarea unui monitor extern** ([pagina 108](#))
- ❑ **Selectarea modurilor de afișare** ([pagina 114](#))
- ❑ **Utilizarea funcției Mai multe monitoare** ([pagina 115](#))
- ❑ **Conectarea unui dispozitiv USB** ([pagina 117](#))

## Conectarea unui replicator de porturi

Atașarea unui replicator de porturi opțional vă permite să conectați la computer dispozitive periferice suplimentare, precum o imprimantă și un monitor extern.

### Identificarea porturilor de pe replicatorul de porturi

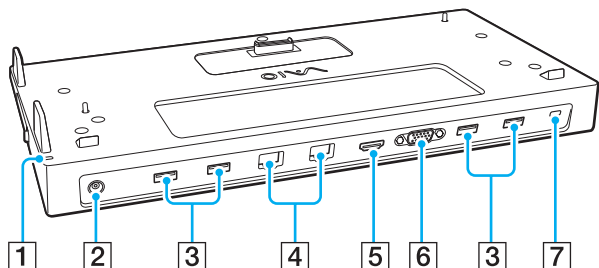

**HDMI**<sup>TM</sup>  
HIGH-DEFINITION MULTIMEDIA INTERFACE

- 1 Indicator DC IN  
Luminează când replicatorul de porturi este alimentat.
- 2 Port DC IN (pagina 101)
- 3 Porturi USB\*1 (pagina 117)
- 4 Porturi LAN\*2 (pagina 67)
- 5 Port de ieșire **HDMI** (pagina 111)
- 6 Port **MONITOR** (pagina 109)
- 7 Fantă securitate

\*1 Compatibil cu standardul USB 2.0.

\*2 Replicatorul de porturi are o bandă adezivă de protecție  care acoperă fiecare port LAN. Conectați un cablu 10BASE-T, 100BASE-TX sau 1000BASE-T la portul LAN. Utilizarea unui cablu incorect, cum ar fi cablul telefonic, poate duce la suprasarcină electrică, ceea ce poate provoca funcționarea defectuoasă, supraîncălzirea sau incendierea portului LAN.

! Atunci când replicatorul de porturi este conectat la computer, nu puteți utiliza următoarele porturi.

- Port de ieșire **HDMI** pe computer
- Portul **MONITOR** de pe computer
- Portul LAN de pe computer

Utilizarea simultană a portului **MONITOR** și a portului de ieșire **HDMI** de pe replicatorul de porturi nu este posibilă.

## Atașarea computerului la replicatorul de porturi

! Instalați bateria(bateriile) înainte de a conecta computerul la replicatorul de porturi.

### Pentru a atașa computerul la replicatorul de porturi

! Dacă adaptorul de c.a. este livrat împreună cu replicatorul de porturi, nu uitați să îl utilizați pentru a conecta replicatorul de porturi la sursa de alimentare. În caz contrar, utilizați adaptorul de c.a. livrat împreună cu computerul.

Pentru a împiedica pierderea datelor nesalvate, închideți computerul înainte de a-l conecta la replicatorul de porturi.

Nu mutați computerul în timp ce acesta este atașat la replicatorul de porturi. Aceasta poate determina detașarea replicatorul de porturi și cauza deteriorări la ambele aparate.

Portul pentru monitorul, portul de ieșire **HDMI** și portul LAN de pe computer nu pot fi accesate atunci când computerul este conectat la replicatorul de porturi. Pentru conectare, utilizați portul **MONITOR**, portul de ieșire **HDMI** sau portul LAN de pe replicatorul de porturi.

- 1 Închideți computerul, închideți capacul ecranului LCD și deconectați toate dispozitivele periferice și adaptorul de c.a.
- 2 Conectați un capăt al cablului de alimentare (1) la adaptorul de c.a. (2), iar celălalt capăt la priza de c.a.
- 3 Conectați cablul atașat la adaptorul de c.a. (2) la portul DC IN (3) de pe replicatorul de porturi.

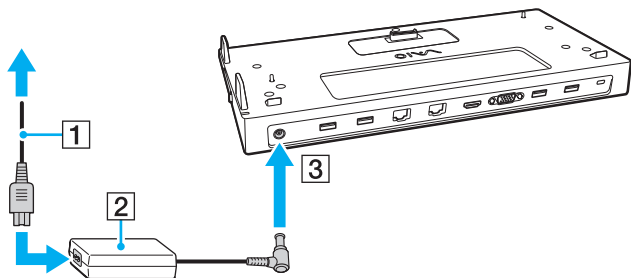

- 4 Scoateți capacul conectorului corespunzător replicatorului de porturi situat la baza computerului.

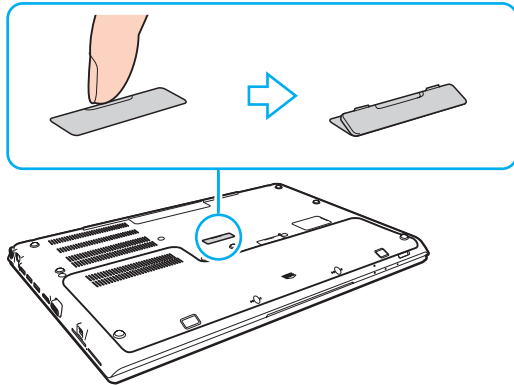

**!** Puteți avea dificultăți la scoaterea capacului conectorului replicatorului de porturi, deoarece este instalat destul de strâns în computerul dvs. Nu exercitați o presiune excesivă la scoaterea capacului pentru a nu deteriora computerul sau capacul conectorului replicatorului de porturi.

Asigurați-vă că păstrați capacul conectorului replicatorului de porturi pe care l-ați scos pentru utilizare ulterioară.

- 5 Aliniați colțurile din spate ale computerului cu stația de andocare, utilizând elementele de ghidare de pe replicatorul de porturi.

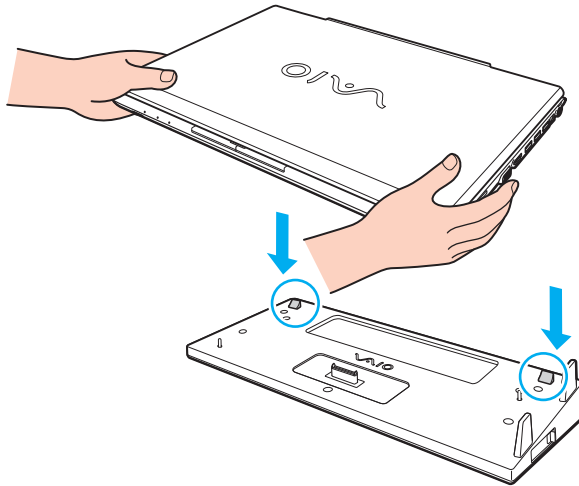

Dacă la computer este conectată o baterie suplimentară opțională, glisați lamela (1) în direcția indicată de săgeată pentru a ridica conectorul (2) de pe replicatorul de porturi pe care doriți să îl conectați la computer.

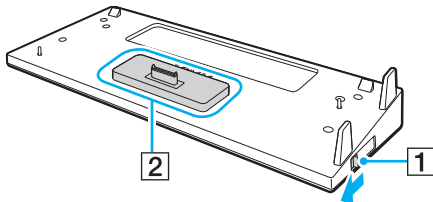

**!** Asigurați-vă că glisați lamela (1) până la capăt. În caz contrar, conectorul (2) nu este blocat în poziția corectă, provocând o eroare de contact între computer și replicatorul de porturi.

Dacă la computer nu s-a conectat o baterie suplimentară opțională, glisați lamela (1) în direcția opusă față de cea indicată de săgeată pentru a coborî conectorul (2). Conectarea computerului în timp ce conectorul (2) este în poziția ridicată poate duce la deteriorarea conectorului.

- 6 Împingeți ușor computerul până când se fixează în locaș.

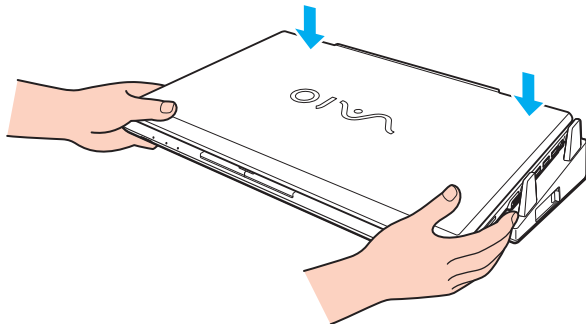

- 7 Deschideți capacul ecranului LCD, apoi deschideți computerul.



## Deconectarea computerului de la replicatorul de porturi

! Pentru a împiedica pierderea datelor nesalvate, închideți computerul înainte de a-l deconecta de la replicatorul de porturi.

Dacă s-a descărcat bateria computerului, deconectarea acestuia de la replicatorul de porturi poate avea drept rezultat pierderea datelor nesalvate.

Pentru a deconecta computerul de la replicatorul de porturi

- 1 Ridicați computerul de pe replicatorul de porturi.

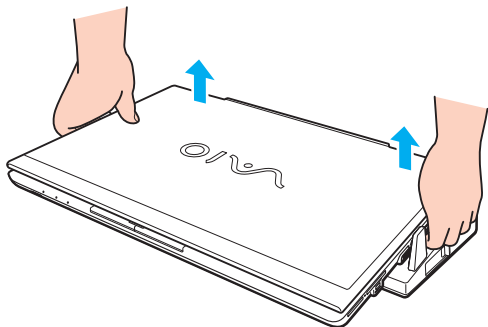

## 2 Remontați capacul conectorului corespunzător replicatorului de porturi de sub computer.

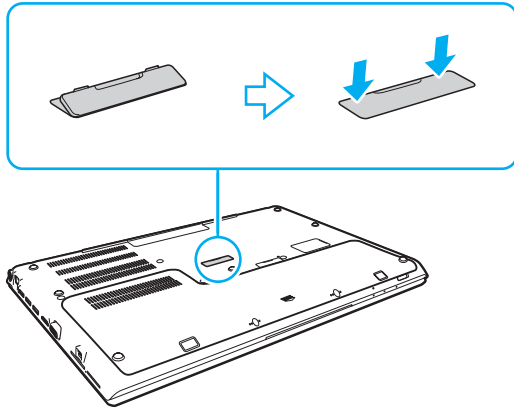

Este extrem de important să remontați capacul conectorului replicatorului de porturi după deconectarea computerului de la replicatorul de porturi. În cazul în care conectorul se lasă neacoperit, înăuntru poate pătrunde praf, iar acest lucru poate duce la deteriorarea computerului.

Pentru a deconecta complet replicatorul de porturi de la sursa de c.a., deconectați adaptorul de c.a.

## Conectarea difuzoarelor externe sau a căștilor

Puteți conecta la computerul dvs. dispozitive externe de redare a sunetelor (nu este furnizat), precum difuzoare sau căști.

Pentru a conecta difuzoare externe



Asigurați-vă că difuzoarele sunt proiectate pentru a fi utilizate cu un computer.



Micșorați volumul difuzoarelor înainte să le porniți.

Conectați difuzoarele externe (1) la mufa pentru căști (2)  printr-un cablu pentru difuzoare (3) (nu este furnizat).

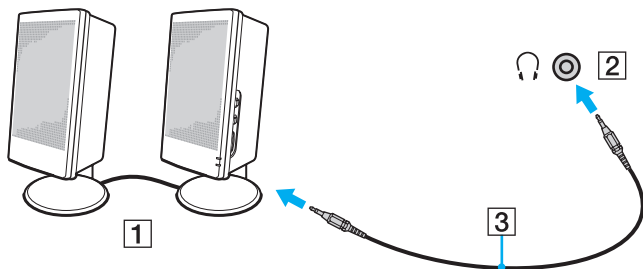

## Conectarea unui monitor extern



Este posibil ca unele funcții și opțiuni din această secțiune să nu fie disponibile pe computerul dvs.



Redarea unui disc Blu-ray la un ecran extern conectat se poate întrerupe, în funcție de tipul sau de rata de biți a secvenței video. Puteți rezolva această problemă prin reducerea rezoluției ecranului. Urmați pașii din **De ce nu se afișează pe ecran un fișier video?** ([pagina 189](#)) pentru a schimba rezoluția ecranului.



Dacă prin deconectarea afișajului extern de la replicatorul de porturi opțional, rezoluția ecranului LCD a computerului nu se modifică automat, modificați setările de afișare curente. Pentru a modifica setările, consultați **Selectarea modurilor de afișare** ([pagina 114](#)).

## Conectarea unui monitor sau a unui proiector

Puteți conecta un afișaj extern, cum ar fi un monitor sau un proiector, direct la computer sau prin replicatorul de porturi opțional.

Pentru conectarea unui monitor sau a unui proiector

! Portul pentru monitor de pe computerul dvs. nu este accesibil dacă ați atașat computerul la replicatorul de porturi.

- 1 Conectați cablul de alimentare (1) al dispozitivului de afișaj extern sau al proiectorului la o priză de c.a.
- 2 Conectați dispozitivul de afișaj extern sau proiectorul la portul pentru monitor (2) al computerului sau la replicatorul de porturi printr-un cablu pentru monitor (3).

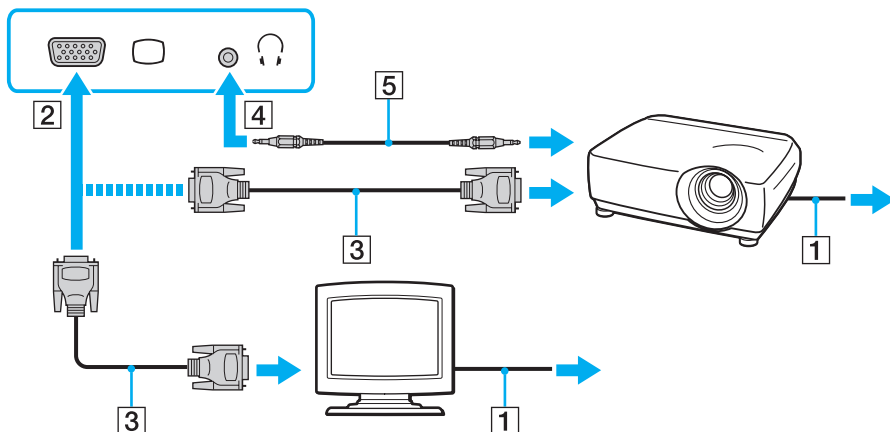



Dacă este necesar, conectați mufa pentru căști de pe proiector și mufa pentru căști (4)  de pe computer printr-un cablu pentru difuzoare (5).



Computerul respectă standardul HDCP și poate cripta canalul de transmisie de semnal video digital pentru protecția drepturilor de autor, ceea ce permite redarea multor tipuri de conținut protejat prin drepturi de autor și de înaltă calitate. Pentru a vizualiza conținutul protejat prin drepturi de autor, conectați un monitor compatibil HDCP la portul de ieșire **HDMI** al computerului dvs. sau al replicatorului de porturi. Dacă la computer este conectat un monitor neconform, nu veți putea reda sau vizualiza conținut protejat prin drepturi de autor.



Dacă monitorul extern al computerului este echipat cu un port de intrare HDMI, conectați un capăt al unui cablu HDMI la portul de ieșire **HDMI** de pe computer sau de pe replicatorul de porturi și celălalt capăt la portul de intrare HDMI al monitorului computerului.

Pentru a conecta un monitor TFT/DVI, utilizați un adaptor HDMI la DVI-D pentru a-l conecta la portul de ieșire **HDMI** de pe computer sau de pe replicatorul de porturi.

DVI-D este acronimul pentru Digital Visual Interface - Digital (Interfață video digitală - Digitală). Acesta este un tip de port DVI care acceptă numai semnale video digitale (nu și semnale video analogice). Are 24 de pini.

Un port DVI-I (Digital Visual Interface - Integrated) (Interfață video digitală - Integrată) acceptă atât semnale video digitale, cât și analogice. Are 29 de pini.

Cablul HDMI transmite atât semnalul video, cât și semnalul audio.

## Conectarea unui televizor cu port de intrare HDMI

Puteți conecta un televizor cu port de intrare HDMI la computer.

Pentru conectarea unui televizor la computer

!

Pentru a auzi sunete de la dispozitivul conectat la portul de ieșire **HDMI**, trebuie să schimbați dispozitivul pentru ieșirea de sunet. Pentru instrucțiuni detaliate, consultați **Cum schimb dispozitivul de redare a sunetului?** (pagina 198).

- 1 Conectați cablul de alimentare al televizorului (1) la o priză de c.a.
- 2 Conectați un capăt al unui cablu HDMI (2) la portul de ieșire **HDMI** (3) de pe computer sau de pe replicatorul de porturi, iar celălalt capăt la televizor.
- 3 Comutați canalul de intrare al televizorului la semnal de intrare extern.
- 4 Configurați sistemul televizorului.

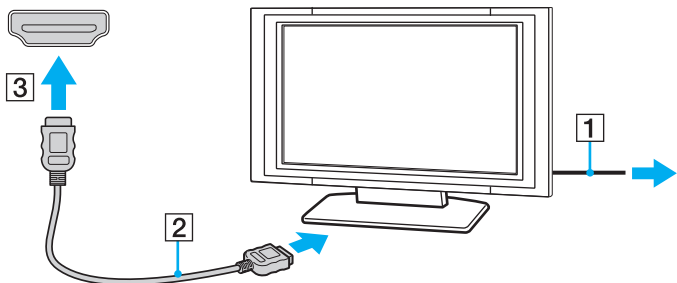

!

În caz de utilizare a unui driver pentru dispozitiv diferit de cel furnizat de Sony, nu se va afișa imaginea și nu se va auzi sunetul. Utilizați întotdeauna pentru actualizare driverul pentru dispozitiv furnizat de Sony.



Consultați manualul televizorului pentru informații suplimentare privind instalarea și utilizarea.

Cablul HDMI transmite atât semnalul video, cât și semnalul audio.

## Pentru a reda suporturi Blu-ray 3D Disc



Este posibil ca unele funcții și opțiuni să nu fie disponibile pe computerul dvs.

Consultați specificațiile online pentru a găsi informații despre configurația computerului dvs.

Pentru modelele cu unitate discuri Blu-ray, puteți să redați suporturi Blu-ray 3D™ Disc și să vizualizați imagini 3D pe un afișaj compatibil 3D, cum ar fi un televizor 3D, prin conectarea afișajului la computer cu un cablu HDMI.



Asigurați-vă că urmați instrucțiunile din manualele livrate împreună cu computerul VAIO când vizualizați imagini 3D.

Asigurați-vă că, atunci când vizualizați imagini 3D, utilizați ochelarii 3D specificați de producătorul televizorului.



Consultați manualul livrat cu televizorul 3D pentru informații detaliate despre funcția 3D.

- 1 Urmați pașii din secțiunea **Pentru conectarea unui televizor la computer** ([pagina 111](#)) pentru conectarea televizorului 3D la computer cu un cablu HDMI și setați sistemul de configurare a televizorului.
- 2 Selectați modul **STAMINA** cu comutatorul de selectare a performanței.



Pentru informații despre selectarea modului de performanță, consultați **Selectarea modurilor de performanță** ([pagina 120](#)).

- 3 Apăsați pe tastele **Fn+F7** pentru a schimba ieșirea de afișare la un afișaj extern.
- 4 Faceți clic pe **Start, Toate programele, CyberLink PowerDVD BD**, apoi pe **CyberLink PowerDVD BD**.
- 5 Faceți clic pe **3D** din colțul din dreapta jos al ferestrei **PowerDVD BD**, activați funcția 3D și faceți clic pe **Auto Detect**.





Puteți schimba rezoluția ecranului computerului. Faceți clic pe **3D** din colțul din dreapta jos al ferestrei **PowerDVD BD** și pe elementul de meniu pentru schimbarea rezoluției ecranului.

Pentru mai multe informații, consultați fișierul Ajutor inclus în **PowerDVD BD**.

## 6 Inserați suporturi Blu-ray 3D Disc în unitatea de disc optic.

Pentru conectarea unui dispozitiv de ieșire a sunetului digital de înaltă calitate între computer și un televizor

Puteți conecta un receptor home theater de înaltă calitate sau alte dispozitive de decodare a sunetului surround între computer și un televizor, printr-o conexiune HDMI.



Înainte de conectarea dispozitivului la computer, verificați dacă a fost configurată conexiunea HDMI între televizor și receptorul home theater sau decodorul de sunet surround.

Pentru a auzi sunete de la dispozitivul conectat la portul de ieșire **HDMI**, trebuie să schimbați dispozitivul pentru ieșirea de sunet. Pentru instrucțiuni detaliate, consultați **Cum schimb dispozitivul de redare a sunetului?** ([pagina 198](#)).

- 1 Porniți televizorul și setați semnalul de intrare la semnal de intrare HDMI.
- 2 Porniți receptorul home theater sau decodorul de sunet surround și setați semnalul de intrare la semnal de intrare HDMI.
- 3 Conectați un capăt al unui cablu HDMI la portul de intrare HDMI de pe receptorul home theater sau de pe decodorul de sunet surround, iar celălalt capăt la portul de ieșire **HDMI** de pe computer sau de pe replicatorul de porturi.



Puteți regla rezoluția ecranului televizorului conectat cu ajutorul computerului. Consultați **De ce nu se afișează pe ecran un fișier video?** ([pagina 189](#)) pentru informații suplimentare.

Cu conexiunea HDMI, volumul poate fi reglat numai de la dispozitivul audio conectat. Computerul nu poate comanda volumul de ieșire al dispozitivelor conectate.

## Selectarea modurilor de afișare

Atunci când este conectat un monitor extern, puteți utiliza ca monitor principal ecranul computerului sau monitorul conectat.

! Portul pentru monitor de pe computerul dvs. nu este accesibil dacă ați atașat computerul la replicatorul de porturi.

Rezoluția ecranului monitorului extern se poate modifica atunci când modificați modul de performanță.



Este posibil să nu puteți afișa simultan același conținut pe ecranul computerului și pe monitorul extern sau pe proiector, în funcție de tipul de monitor extern sau de proiector.

Porniți monitorul extern înainte de a porni computerul.

Pentru selectarea unui mod de afișare cu ajutorul tastelor Fn+F7

Puteți selecta un mod de afișare cu ajutorul tastelor **Fn+F7**. Consultați **Combinații și funcții cu tasta Fn (pagina 39)** pentru informații suplimentare.

Pentru a selecta modul de afișare din setările de afișare

- 1 Faceți clic dreapta pe desktop, apoi selectați **Rezoluție ecran**.
- 2 Faceți clic pe lista verticală din dreptul **Ecrane multiple**, selectați setarea dorită, apoi faceți clic pe **OK**.

## Utilizarea funcției Mai multe monitoare

Funcția Mai multe monitoare vă permite să distribuiți porțiuni ale desktopului pe afișaje separate. De exemplu, dacă aveți un monitor extern conectat la computer, ecranul computerului și monitorul extern pot funcționa ca un singur monitor desktop.

Puteți muta cursorul de pe un ecran pe altul. Acest lucru vă permite să glisați obiecte, precum fereastra unei aplicații deschise sau o bară de instrumente, de pe un ecran pe celălalt.

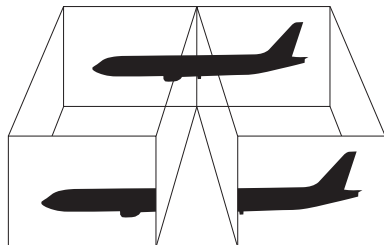

## Utilizarea funcției Mai multe monitoare

! Portul pentru monitor de pe computerul dvs. nu este accesibil dacă ați atașat computerul la replicatorul de porturi.

Rezoluția ecranului monitorului extern se poate modifica atunci când modificați modul de performanță.



Este posibil ca monitorul extern să nu suporte funcția Mai multe monitoare.

Este posibil ca unele aplicații software să nu fie compatibile cu setările funcției Mai multe monitoare.

Evitați intrarea computerului în modul Repaus sau Hibernare în timpul utilizării funcției Mai multe monitoare; în caz contrar, computerul ar putea să nu revină la modul Normal.

Dacă setați culori diferite pe fiecare monitor, nu extindeți o fereastră pe două monitoare; în caz contrar, este posibil ca software-ul să nu funcționeze corect.

- 1 Faceți clic dreapta pe desktop, apoi selectați **Rezoluție ecran**.
- 2 Faceți clic pe lista verticală din dreptul **Ecrane multiple**, selectați **Se extind aceste ecrane**, apoi faceți clic pe **OK**.



Puteți seta culorile și rezoluția pentru fiecare ecran și puteți personaliza funcția Mai multe monitoare.

Stabiliți mai puține culori sau o rezoluție mai mică pentru fiecare ecran.

## Conectarea unui dispozitiv USB

Puteți conecta la computer un dispozitiv Magistrală serială universală (USB), de exemplu un mouse, o unitate de dischetă, un difuzor sau o imprimantă.

! Nu puteți utiliza dispozitive USB dacă dezactivați porturile USB din ecranul de configurare BIOS. Pentru a activa porturile, urmați pașii din secțiunea **Dezactivarea dispozitivelor încorporate** ([pagina 131](#)).

Pentru a conecta un dispozitiv USB

- 1 Alegeți portul USB (1) pe care doriți să îl utilizați.
- 2 Conectați cablul dispozitivului USB (2) la portul USB.

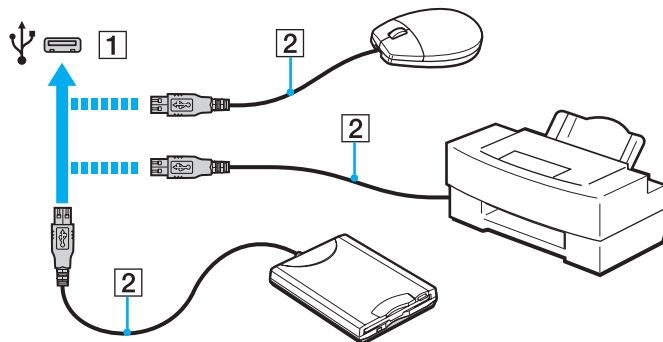

## Note cu privire la conectarea unui dispozitiv USB

- Este posibil să fie necesară instalarea software-ului driverului livrat împreună cu dispozitivul USB înainte de utilizare. Pentru informații suplimentare, consultați manualul furnizat împreună cu dispozitivul USB.
- Pentru a imprima documente, asigurați-vă că folosiți o imprimantă USB compatibilă cu versiunea de Windows instalată pe computerul dvs.
- Pentru informații despre îndepărtarea unui dispozitiv USB, consultați manualul furnizat împreună cu dispozitivul.
- Pentru a preveni deteriorarea computerului și/sau a dispozitivelor USB, respectați următoarele:
  - Dacă mutați computerul cu dispozitivele USB conectate, evitați expunerea porturilor USB la șoc sau impact.
  - Nu puneți computerul într-o geantă sau într-o husă atunci când la acesta sunt conectate dispozitive USB.

## Personalizarea computerului VAIO

Această secțiune descrie pe scurt modul în care puteți modifica setările principale ale computerului VAIO. Printre altele, veți învăța cum să utilizați și să particularizați aspectul software-ului și al utilităților Sony.

- ❑ **Selectarea modurilor de performanță** ([pagina 120](#))
- ❑ **Setarea parolei** ([pagina 122](#))
- ❑ **Utilizarea VAIO Control Center** ([pagina 128](#))
- ❑ **Utilizarea VAIO Power Management** ([pagina 129](#))
- ❑ **Schimbarea limbii de afișare** ([pagina 130](#))
- ❑ **Protejarea datelor împotriva utilizării neautorizate** ([pagina 131](#))
- ❑ **Protecția hard diskului** ([pagina 133](#))

## Selectarea modurilor de performanță

Computerul dvs. este echipat cu un selector de performanță pentru modificarea modului de performanță fără a reporni computerul. Puteți alege unul dintre modurile de performanță: modul **STAMINA** pentru consum de energie redus sau modul **SPEED** pentru performanțe de lucru mai rapid.

! Când se utilizează o aplicație software care împiedică modificarea modului de performanță de către computer, este posibil ca selectarea unui alt mod cu ajutorul selectorului de performanță să nu modifice modul de performanță. În acest caz închideți aplicația. Modul selectat se va activa automat. Modificarea modului de performanță fără închiderea aplicației poate duce la pierderea datelor nesalvate.



Pentru a selecta un mod de performanță

Glisați comutatorul de selectare a performanței (1) pentru a selecta un mod de performanță.

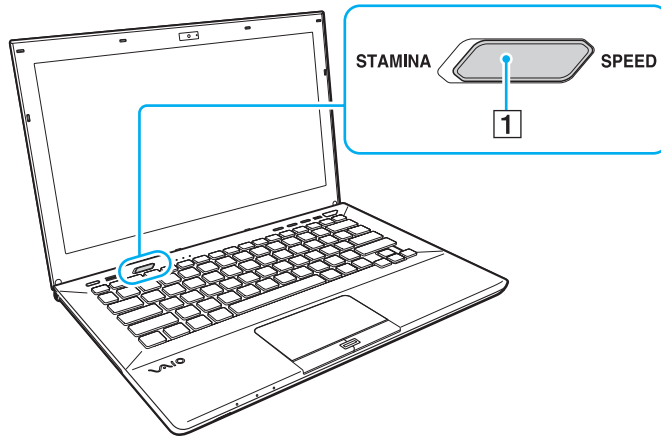

Tipuri de mod	Descriere
Modul <b>STAMINA</b>	Utilizează accelerator media grafic Intel și dezactivează unele dispozitive hardware de pe computer pentru a economisi energia bateriei.
Modul <b>SPEED</b>	Utilizează placa grafică AMD Radeon pentru a furniza performanțe de lucru mai rapid.



Pentru a verifica modul de performanță curent

- Observați ce mod este selectat cu comutatorul de selectare a performanței.
- Observați care pictogramă a modului de performanță este afișată în zona de notificare a desktopului Windows.

## Setarea parolei

Setarea parolei vă permite să protejați computerul față de accesul neautorizat obligând utilizatorul să introducă o parolă atunci la pornirea computerului sau la revenirea acestuia în modul Normal din modul Repaus sau Hibernare.

**!** Nu uitați parola. Notați parola și păstrați-o într-un loc sigur.

Tipuri de parolă	Descriere
Parolă de pornire	<p>Aveți posibilitatea să utilizați funcțiile BIOS pentru a seta două tipuri de parole:</p> <ul style="list-style-type: none"><li>- Parolă de computer: Permite utilizatorilor cu drepturi de administrator modificarea tuturor opțiunilor din ecranul de configurare BIOS și pornirea computerului.</li><li>- Parolă de utilizator: Permite utilizatorilor obișnuiți modificarea unor opțiuni de configurare BIOS și pornirea computerului. Pentru a seta parola de utilizator, trebuie ca mai întâi să setați parola de computer.</li></ul> <p> Introducerea parolei de pornire a computerului se va solicita după afișarea siglei VAIO.</p> <p><b>!</b> Dacă ați uitat parola de computer, parola trebuie reinițializată și se va aplica o taxă. Pentru a reinițializa parola, contactați un centru de suport tehnic autorizat Sony. Pentru a găsi cel mai apropiat centru sau reprezentant, consultați <b>Găsirea de informații suplimentare despre computerul dvs. VAIO (pagina 5)</b>. Aveți posibilitatea să reinițializați parola de utilizator în ecranul de configurare BIOS introducând parola de computer.</p>
Parola Windows	<p>Permite utilizatorilor să se conecteze la computer și protejează conturile utilizatorilor prin parolă pentru fiecare cont.</p> <p> Vi se va solicita să introduceți parola de Windows după ce selectați contul dvs. de utilizator.</p>

## Setarea parolei de pornire

Pentru a adăuga parola de pornire (parola de computer)

- 1 Porniți computerul și apăsați tasta **F2** de mai multe ori până când dispare sigla VAIO.  
Se afișează ecranul de configurare BIOS. Dacă acest ecran nu se afișează, reporniți computerul și încercați din nou.
- 2 Apăsați pe tasta **←** sau **→** pentru a selecta **Security**, pentru a afișa fila **Security**, selectați **Set Machine Password**, apoi apăsați pe tasta **Enter**.
- 3 În ecranul de introducere a parolei, introduceți parola de două ori și apăsați pe tasta **Enter**.  
Parola poate avea până la 32 de caractere alfanumerice (inclusiv spații).
- 4 Selectați **Password when Power On** în **Security** și apăsați pe tasta **Enter**.
- 5 Modificați setarea din **Disabled** în **Enabled**.
- 6 Apăsați pe tasta **←** sau **→** pentru a selecta **Exit**, selectați **Exit Setup**, apoi apăsați pe tasta **Enter**.  
Când apare mesajul de confirmare, apăsați pe tasta **Enter**.

## Pentru a adăuga parola de pornire (parola de utilizator)

! Asigurați-vă că ați setat parola de computer înainte de a seta parola de utilizator.

- 1 Porniți computerul și apăsați tasta **F2** de mai multe ori până când dispăre sigla VAIO. Se afișează ecranul de configurare BIOS. Dacă acest ecran nu se afișează, reporniți computerul și încercați din nou.
- 2 Introduceți parola de computer și apăsați pe tasta **Enter**.
- 3 Apăsați pe tasta **←** sau **→** pentru a selecta **Security**, pentru a afișa fila **Security**, selectați **Set User Password**, apoi apăsați pe tasta **Enter**.
- 4 În ecranul de introducere a parolei, introduceți parola de două ori și apăsați pe tasta **Enter**. Parola poate avea până la 32 de caractere alfanumerice (inclusiv spații).
- 5 Apăsați pe tasta **←** sau **→** pentru a selecta **Exit**, selectați **Exit Setup**, apoi apăsați pe tasta **Enter**. Când apare mesajul de confirmare, apăsați pe tasta **Enter**.

## Pentru a modifica sau elimina parola de pornire (parola de computer)

- 1 Porniți computerul și apăsați tasta **F2** de mai multe ori până când dispăre sigla VAIO. Se afișează ecranul de configurare BIOS. Dacă acest ecran nu se afișează, reporniți computerul și încercați din nou.
- 2 Introduceți parola de computer și apăsați pe tasta **Enter**.
- 3 Apăsați pe tasta **←** sau **→** pentru a selecta **Security**, pentru a afișa fila **Security**, selectați **Set Machine Password**, apoi apăsați pe tasta **Enter**.
- 4 În ecranul de introducere a parolei, introduceți o dată parola curentă și de două ori o parolă nouă, apoi apăsați pe tasta **Enter**. Pentru a elimina parola, lăsați necompletate câmpurile **Enter New Password** și **Confirm New Password** și apăsați pe tasta **Enter**.
- 5 Apăsați pe tasta **←** sau **→** pentru a selecta **Exit**, selectați **Exit Setup**, apoi apăsați pe tasta **Enter**. Când apare mesajul de confirmare, apăsați pe tasta **Enter**.

## Pentru a modifica sau elimina parola de pornire (parola de utilizator)

- 1 Porniți computerul și apăsați tasta **F2** de mai multe ori până când dispare sigla VAIO.  
Se afișează ecranul de configurare BIOS. Dacă acest ecran nu se afișează, reporniți computerul și încercați din nou.
- 2 Introduceți parola de utilizator și apăsați pe tasta **Enter**.
- 3 Apăsați pe tasta **←** sau **→** pentru a selecta **Security**, pentru a afișa fila **Security**, selectați **Set User Password**, apoi apăsați pe tasta **Enter**.
- 4 În ecranul de introducere a parolei, introduceți o dată parola curentă și de două ori o parolă nouă, apoi apăsați pe tasta **Enter**.  
Pentru a elimina parola, lăsați necompletate câmpurile **Enter New Password** și **Confirm New Password** și apăsați pe tasta **Enter**.
- 5 Apăsați pe tasta **←** sau **→** pentru a selecta **Exit**, selectați **Exit Setup**, apoi apăsați pe tasta **Enter**.  
Când apare mesajul de confirmare, apăsați pe tasta **Enter**.

## Setarea parolei de Windows

Pentru a adăuga parola de Windows

- 1 Faceți clic pe **Start**, apoi pe **Panou de control**.
- 2 Faceți clic pe **Conturi utilizator și siguranța familiei** sau pe **Conturi utilizator**.
- 3 Faceți clic pe **Conturi utilizator**.
- 4 Faceți clic pe **Creare parolă pentru cont** în **Efectuare de modificări la contul de utilizator**.
- 5 În câmpurile **Parolă nouă** și **Confirmare parolă nouă**, introduceți parola pentru contul dvs.
- 6 Faceți clic pe **Creare parolă**.



Consultați **Ajutor și Asistență Windows** pentru informații suplimentare despre parola de Windows.

Pentru a modifica parola de Windows

- 1 Faceți clic pe **Start**, apoi pe **Panou de control**.
- 2 Faceți clic pe **Conturi utilizator și siguranța familiei** sau pe **Conturi utilizator**.
- 3 Faceți clic pe **Conturi utilizator**.
- 4 Faceți clic pe **Modificare parolă**.
- 5 În câmpul **Parola curentă**, introduceți parola curentă.
- 6 În câmpurile **Parolă nouă** și **Confirmare parolă nouă**, introduceți o parolă nouă.
- 7 Faceți clic pe **Modificare parolă**.

Pentru a elimina parola de Windows

- 1 Faceți clic pe **Start**, apoi pe **Panou de control**.
- 2 Faceți clic pe **Conturi utilizator și siguranța familiei** sau pe **Conturi utilizator**.
- 3 Faceți clic pe **Conturi utilizator**.
- 4 Faceți clic pe **Eliminare parolă**.
- 5 În câmpul **Parola curentă**, introduceți parola curentă pe care doriți să o eliminați.
- 6 Faceți clic pe **Eliminare parolă**.

## Utilizarea VAIO Control Center

Utilitarul **VAIO Control Center** vă permite să consultați informațiile despre sistem și să specificați preferințele pentru comportamentul sistemului.

Pentru a utiliza VAIO Control Center

- 1 Faceți clic pe **Start, Toate programele**, apoi pe **VAIO Control Center**.
- 2 Selectați elementul de control dorit și modificați setările.
- 3 După ce ați terminat, faceți clic pe **OK**.  
Setarea elementului dorit s-a modificat.



Pentru informații suplimentare despre fiecare opțiune, consultați fișierul de Ajutor din **VAIO Control Center**.

Unele elemente de control nu vor fi vizibile dacă deschideți **VAIO Control Center** ca utilizator standard.



## Utilizarea VAIO Power Management

Gestionarea energiei vă ajută să configurați scheme energetice pentru funcționarea cu alimentare de la rețea sau cu baterie pentru a adapta la cerințele dvs. privind consumul de energie.

Funcția **VAIO Power Management** este adăugată la **Opțiuni de alimentare** din Windows. Prin intermediul acestei aplicații software, puteți îmbunătăți funcțiile Windows de gestionare a energiei pentru a asigura funcționarea mai bună a computerului și o durată de viață mai lungă pentru baterie.

### Selectarea unui plan de alimentare

Când porniți computerul, o pictogramă de stare a alimentării apare în bara de sarcini. Această pictogramă indică tipul de sursă de alimentare utilizat în momentul respectiv. Faceți clic pe această pictogramă pentru a afișa fereastra ce prezintă starea alimentării.

Pentru a selecta un plan de alimentare

- 1 Faceți clic cu butonul din dreapta al mouse-ului pe simbolul de stare a alimentării din bara de activități, apoi selectați **Opțiuni de alimentare**.
- 2 Selectați planul de alimentare dorit.

Pentru a modifica setările planului de alimentare

- 1 Faceți clic pe **Modificare setări plan** din partea dreaptă a planului de alimentare dorit din fereastra **Opțiuni de alimentare**. Modificați setările stării de repaus și setările de afișare în funcție de necesități.
- 2 Dacă este necesar să modificați setările complexe, faceți clic pe **Modificare setări de alimentare complexe** și treceți la pasul 3.  
În caz contrar, faceți clic pe **Salvare modificări**.
- 3 Faceți clic pe fila **VAIO Power Management**.  
Modificați setările pentru fiecare element.
- 4 Faceți clic pe **OK**.

## Schimbarea limbii de afișare

La modelele cu **Windows 7 Ultimate** sau **Windows 7 Enterprise**, aveți posibilitatea să descărcați și să instalați pachetul lingvistic dorit.



Consultați specificațiile online pentru a găsi informații despre configurația computerului dvs.



Pentru a descărca un pachet lingvistic, computerul trebuie să fie conectat la Internet. Pentru informații despre cum se conectează computerul la Internet, consultați **Utilizarea Internetului** ([pagina 66](#)).

### Pentru a instala un pachet lingvistic

- 1 Faceți clic pe **Start, Toate programele**, apoi pe **Windows Update**.
- 2 Faceți clic pe **xx** (număr) **actualizări opționale sunt disponibile**.
- 3 Selectați în listă pachetul lingvistic dorit.
- 4 Faceți clic pe **OK** pentru a porni descărcarea și instalarea pachetului lingvistic selectat.

### Pentru a modifica limba de afișare

- 1 Faceți clic pe **Start, Panou de control** și apoi pe **Ceas, limbă și regiune**.
- 2 Faceți clic pe **Regiune și limbă**.
- 3 Selectați fila **Tastaturi și limbi**.
- 4 Selectați o limbă de afișare în lista verticală.
- 5 Faceți clic pe **OK**.

## Protejarea datelor împotriva utilizării neautorizate

### Dezactivarea dispozitivelor încorporate

Puteți utiliza una dintre funcțiile BIOS pentru a dezactiva următoarele dispozitive încorporate și pentru a interzice conexiunile și comunicațiile externe.

- USB Ports**
- Memory Card Slot** (fanta „Memory Stick Duo” și fanta pentru carduri de memorie **SD**)
- Optical Disc Drive** (unitate de disc optic încorporată)
- Wireless Devices** (LAN fără fir, WiMAX, WAN fără fir, funcțiile BLUETOOTH și GPS)
- LAN Device** (port LAN)



Dispozitivele încorporate pe care le puteți dezactiva depind de modelul achiziționat.

## Pentru a dezactiva dispozitivele încorporate

- 1 Porniți computerul și apăsați tasta **F2** de mai multe ori până când dispare sigla VAIO.  
Se afișează ecranul de configurare BIOS. Dacă acest ecran nu se afișează, reporniți computerul și încercați din nou.
- 2 Apăsați pe tasta **←** sau **→** pentru a selecta **Advanced**.
- 3 Apăsați pe tasta **↑** sau **↓** pentru a selecta dispozitivul încorporat dorit și apăsați pe tasta **Enter**.
- 4 Apăsați pe tasta **↑** sau **↓** pentru a selecta **Disabled** și apăsați pe tasta **Enter**.  
 Pentru a activa dispozitivul, selectați **Enabled** în loc de **Disabled**.
- 5 Dacă doriți să dezactivați mai multe dispozitive încorporate, repetați pașii 4 și 5 pentru fiecare dispozitiv.
- 6 Apăsați pe tasta **←** sau **→** pentru a selecta **Exit**, selectați **Exit Setup**, apoi apăsați pe tasta **Enter**.  
Când apare mesajul de confirmare, apăsați pe tasta **Enter**.

## Protecția hard diskului

În cazul în care computerul dvs. este echipat cu o unitate de hard disk încorporată, funcția de protecție a unității de hard disk este disponibilă. Această funcție vă protejează unitatea de hard disk de eventualele șocuri.



Consultați specificațiile online pentru a găsi informații despre configurația computerului dvs.



Rețineți că funcția de protecție a unității de hard disk nu poate fi utilizată pentru unitățile cu cipuri.

Funcția de protecție a unității de hard disk este proiectată să reducă la minimum posibilitatea deteriorării unităților de hard disk și a datelor utilizatorilor. Acesta nu asigură, sub nicio formă, o protecție 100% a datelor.

## Actualizarea computerului VAIO

Computerul VAIO și modulele de memorie utilizează componente de mare precizie și tehnologie cu conectori electronici. Pentru a evita pierderea garanției în timpul perioadei de garanție a produsului, vă recomandăm:

- Contactați distribuitorul pentru a instala un modul de memorie nou.
- Nu îl instalați dvs., dacă nu sunteți familiarizați cu efectuarea de upgrade la memoria unui computer.
- Nu atingeți conectorii și nu deschideți capacul compartimentului modulului de memorie.

Pentru asistență, contactați un centru de suport tehnic autorizat Sony. Pentru a găsi cel mai apropiat centru sau reprezentant, consultați **Găsirea de informații suplimentare despre computerul dvs. VAIO** ([pagina 5](#)).



Tipul de modul și cantitatea de memorie instalată pe computerul dvs. pot diferi în funcție de modelul pe care l-ați achiziționat. Consultați specificațiile online pentru a găsi informații despre configurația computerului dvs.

## Adăugarea și îndepărtarea de memorie

Dacă doriți să extindeți funcționalitatea computerului dvs., puteți mări cantitatea de memorie prin înlocuirea modului de memorie instalat. Înainte de a face upgrade la memoria computerului, citiți notele și procedurile din următoarele pagini.

### Note privind adăugarea modulelor de memorie

- ❑ Nu uitați să așezați computerul dvs. pe o suprafață plană înainte de adăugarea sau îndepărtarea modulelor de memorie.
- ❑ Fiți atenți atunci când schimbați memoria. Instalarea necorespunzătoare a modulelor de memorie poate cauza deteriorarea sistemului. Această deteriorare poate anula garanția producătorului.
- ❑ Folosiți doar module de memorie compatibile cu computerul. Dacă un modul de memorie nu este detectat de computer sau sistemul de operare Windows devine instabil, contactați distribuitorul de vânzări sau producătorul modului de memorie.
- ❑ Descărcările electrostatice (ESD) pot deteriora componentele electronice. Înainte de a atinge un modul de memorie, asigurați-vă de următoarele lucruri:
  - ❑ Procedurile descrise în acest document presupun cunoașterea de către utilizator a terminologiei generale asociate computerelor personale și a practicilor de siguranță și respectarea reglementărilor necesare privind utilizarea și modificarea echipamentului electronic.
  - ❑ Închideți computerul și deconectați-l de la sursele sale de alimentare (bateria și adaptorul de c.a.) și de la alte legături de telecomunicații sau rețele, înainte de a demonta orice capac sau panou de pe computer. Dacă nu procedați astfel, vă puteți accidenta sau puteți deteriora echipamentul.
  - ❑ ESD poate deteriora modulele de memorie și alte componente. Instalați modulul de memorie doar pe o stație de lucru ESD. Dacă o asemenea stație nu este disponibilă, nu lucrați într-o zonă acoperită cu covor și nu manipulați materiale care produc sau rețin electricitate statică (învelitori din celofan, de exemplu). Realizați împământarea prin menținerea contactului cu o porțiune de metal nevopsit a cadrului în timp ce efectuați procedura.

- Nu deschideți ambalajul modului de memorie înainte să fiți pregătit să îl schimbați. Ambalajul protejează modulul de ESD.
- Folosiți săculețul special furnizat cu modulul de memorie sau împachetați modulul în folie de aluminiu pentru a-l proteja împotriva ESD.
- Introducerea de lichide, substanțe străine sau obiecte în compartimentele pentru modulele de memorie sau în alte componente interne ale computerului va duce la deteriorarea computerului iar costurile de reparație nu vor fi acoperite de garanție.
- Nu păstrați modulul de memorie într-un loc expus la:
  - Surse de căldură precum radiatoare sau conducte de aer
  - Lumină solară directă
  - Praf excesiv
  - Vibrații sau șocuri mecanice
  - Magneți puternici sau difuzoare care nu au magneți protejați
  - Temperatură ambientală mai mare de 35°C sau mai mică de 5°C
  - Umiditate ridicată
- Manipulați cu grijă modulul de memorie. Pentru a evita rănirea mâinilor și a degetelor, nu atingeți marginile componentelor și circuitele din interiorul computerului.



## Îndepărtarea și instalarea unui modul de memorie

Pentru a schimba sau adăuga un modul de memorie

- 1 Închideți computerul și deconectați toate dispozitivele periferice.
- 2 Așteptați aproximativ o oră până când computerul se răcește.
- 3 Deșurubați cele două șuruburi (1), glisați capacul de pe partea inferioară în direcția indicată de săgeată (2) și scoateți capacul.

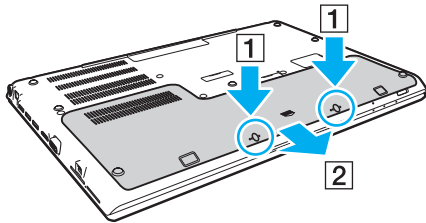

! Aveți grijă să nu pierdeți șuruburile îndepărtate.

- 4 Atingeți un obiect din metal pentru a descărca electricitatea statică.
- 5 Scoateți bateria ([pagina 24](#)).

6 Îndepărtați modulul de memorie instalat în prezent după cum urmează:

- Trageți clapetele în direcția săgeților (1).  
Modulul de memorie este eliberat.
- Asigurați-vă că modulul de memorie se înclină în sus și apoi trageți-l afară în direcția săgeții (2).

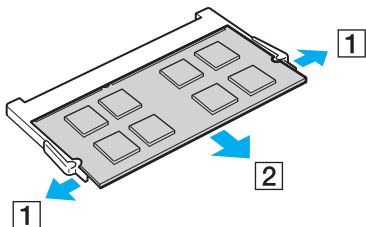

7 Scoateți noul modul de memorie din ambalaj.

- 8 Introduceți modulul de memorie în fanta pentru modulul de memorie și împingeți-l până face clic.

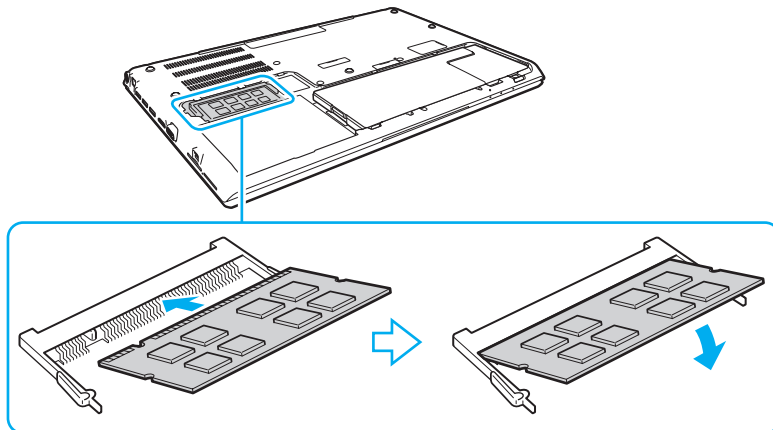

! Nu atingeți alte componente de pe placa de bază, cu excepția modulelor de memorie.

Aveți grijă să nu atingeți firele și proeminențele de pe partea interioară a capacului de pe partea inferioară.

Asigurați-vă că inserați marginea conectora a modulului de memorie în compartiment în timp ce aliniați creștătura de pe modul cu ieșitura mică din compartimentul deschis. Nu încercați să introduceți forțat modulul de memorie în compartiment într-o orientare greșită, deoarece astfel se pot deteriora compartimentul și modulul.

- 9 Așezați la loc capacul și șuruburile scoase, apoi strângeți șuruburile.
- 10 Porniți computerul.

## Vizualizarea dimensiunii memoriei

Pentru a vizualiza dimensiunea memoriei

- 1 Porniți computerul.
- 2 Faceți clic pe **Start, Toate programele**, apoi pe **VAIO Control Center**.
- 3 Faceți clic pe **System Information** și pe **System Information**.  
În panoul din dreapta puteți vizualiza cantitatea de memorie din sistem. Dacă nu se afișează memoria suplimentară, repetați procedura de instalare și reporniți computerul.

## Măsuri de siguranță

Această secțiune prezintă îndrumări și măsuri de siguranță pentru a vă ajuta să vă protejați computerul VAIO de eventuale deteriorări.



Este posibil ca unele funcții și opțiuni din această secțiune să nu fie disponibile pe computerul dvs.

- Informații privind siguranța** ([pagina 142](#))
- Informații privind îngrijirea și întreținerea** ([pagina 144](#))
- Manipularea computerului dvs.** ([pagina 145](#))
- Manipularea ecranului LCD** ([pagina 147](#))
- Utilizarea sursei de alimentare** ([pagina 148](#))
- Manipularea camerei încorporate** ([pagina 149](#))
- Manipularea discurilor** ([pagina 150](#))
- Utilizarea bateriei** ([pagina 151](#))
- Manipularea suportului „Memory Stick”** ([pagina 152](#))
- Manipularea dispozitivului de stocare încorporat** ([pagina 153](#))
- Utilizarea autentificării cu amprentă digitală** ([pagina 154](#))
- Utilizarea TPM** ([pagina 155](#))

## Informații privind siguranța

### Computerul

- Folosiți computerul pe o suprafață solidă și stabilă.
- Nu se recomandă utilizarea computerului direct în poală. Temperatura bazei aparatului poate crește în cursul funcționării normale și, cu timpul, poate cauza disconfort sau arsuri.
- Folosiți numai echipamentele periferice și cablurile de interfață specificate.
- Nu lăsați piesele mici, precum dispozitivele „Memory Stick” și adaptoarele „Memory Stick”, la îndemâna copiilor. Există riscul de înghițire.

### Sursa de alimentare

- Nu amplasați adaptorul de c.a. în contact cu pielea. Îndepărtați adaptorul de c.a. de corpul dvs. dacă se încălzește și provoacă disconfort.
- Nu amplasați obiecte grele pe cablul de alimentare. Pericol de incendiu.
- Pentru a deconecta cablul, trageți-l afară apucând de ștecăr. Nu trageți niciodată de cablu.
- Deconectați computerul de la priza de c.a. dacă nu intenționați să îl utilizați o perioadă mai îndelungată.
- Atunci când adaptorul de c.a. nu este utilizat, deconectați-l de la priza de c.a.
- Asigurați-vă că priza de c.a. este ușor de accesat.

## Bateria

- ❑ Nu lăsați bateriile la temperaturi mai mari de 60°C, de exemplu într-o mașină parcată la soare sau expuse la lumina solară directă.
- ❑ Pentru siguranța dvs., vă recomandăm să utilizați bateriile reîncărcabile și adaptoarele de c.a. originale Sony care satisfac standardul de asigurare a calității, acestea fiind furnizate de Sony pentru computerul VAIO. Unele computere VAIO pot funcționa numai cu bateria originală Sony.
- ❑ Țineți bateria departe de orice sursă de căldură.
- ❑ Bateria nu trebuie să se ude.
- ❑ Nu deschideți și nu încercați să dezamblați bateria.
- ❑ Nu expuneți bateria la șocuri mecanice, precum căderea acesteia pe o suprafață dură.
- ❑ Dacă nu utilizați computerul o perioadă mai îndelungată, scoateți bateria din computer pentru a evita deteriorarea.
- ❑ Dacă nu ați utilizat bateria o perioadă lungă de timp, durata de utilizare disponibilă a acesteia se poate reduce. Acest lucru este normal și nu indică o defecțiune. Bateria se va descărca treptat în timp chiar dacă nu este utilizată. Conectați adaptorul de c.a. la computerul dvs. și reîncărcați bateria înainte de a folosi din nou computerul.

## Căști

- ❑ **Siguranța pe șosea** – Nu utilizați căștile în timp ce conduceți, când mergeți cu bicicleta sau când utilizați un vehicul motorizat. Acest lucru poate genera pericol în trafic și este ilegal în unele regiuni. De asemenea, poate fi periculos să ascultați muzică la volum ridicat în timp ce mergeți pe jos, în special la trecerile pentru pietoni.
- ❑ **Prevenirea vătămării auzului** – Evitați utilizarea căștilor la volum ridicat. Experții ORL avertizează împotriva ascultării la căști în continuu, la volum ridicat și pe perioade lungi de timp. Dacă auziți un țuiet în urechi, reduceți volumul sau întrerupeți utilizarea.

## Informații privind îngrijirea și întreținerea

### Computerul

- ❑ Curățați carcasa cu o cârpă moale, uscată sau ușor umezită cu o soluție diluată de detergent. Nu folosiți tampoane abrazive, pudră de lustruire sau solvenți ca alcoolul sau benzina, deoarece acestea pot deteriora finisările computerului.
- ❑ Înainte de curățarea computerului, deconectați întotdeauna adaptorul de c.a. și scoateți bateria.

### Ecran LCD

Folosiți o cârpă moale și uscată pentru a șterge ecranul LCD. Frecarea suprafeței poate deteriora ecranul.

### Camera încorporată

Curățați suprafața camerei încorporate și cea din jurul acesteia cu o cârpă moale și uscată. Nu frecați prea tare suprafața camerei, deoarece se poate zgâria cu ușurință.

### Discuri

- ❑ Îngrijirea adecvată a discului este esențială pentru fiabilitatea sa continuă. Nu folosiți solvenți (precum benzină, diluant, alcool, soluții de curățat disponibile în comerț sau spray antistatic) ce pot cauza deteriorarea discului.
- ❑ Pentru curățarea normală, țineți discul de margine și folosiți o cârpă moale pentru a curăța discul dinspre centru spre exterior.
- ❑ Dacă discul este foarte murdar, umeziți o cârpă moale cu apă, stoarceți-o bine și folosiți-o pentru a șterge suprafața discului dinspre centru înspre exterior. Ștergeți orice urme de umezeală cu o cârpă moale și uscată.



## Manipularea computerului dvs.

- Dacă scăpați un obiect solid sau lichide pe computer, opriți computerul, deconectați-l de la priză și scoateți bateria. Este posibil să fie necesară verificarea computerului de către personal calificat înainte să îl porniți din nou.
- Aveți grijă să nu scăpați computerul și nu așezați obiecte pe acesta.
- Nu așezați computerul într-un loc expus la:
  - Surse de căldură precum radiatoare sau conducte de aer
  - Lumină solară directă
  - Praf excesiv
  - Umezeală sau ploaie
  - Vibrații sau șocuri mecanice
  - Magneți puternici sau difuzoare care nu au magneți protejați
  - Temperatură ambientală mai mare de 35°C sau mai mică de 5°C
  - Umiditate ridicată
- Nu amplasați echipamente electronice lângă computer. Câmpul electromagnetic al echipamentului poate cauza o funcționare defectuoasă a computerului.
- Nu utilizați computerul fără baterie. Pericol de defecțiuni.
- Computerul utilizează semnale radio de înaltă frecvență și pot apărea interferențe cu recepția radio sau televizorului. În acest caz, mutați computerul la o distanță adecvată față de radio sau televizor.
- Nu utilizați cabluri de conectare tăiate sau deteriorate.

- ❑ În cazul în care computerul este mutat direct dintr-un mediu cu temperatură redusă într-un mediu cu temperatură ridicată, în interiorul computerului se poate produce condens. În acest caz, așteptați cel puțin o oră înainte de a porni computerul. Dacă apare o problemă, deconectați computerul și contactați un centru de suport tehnic autorizat Sony. Pentru a găsi cel mai apropiat centru sau reprezentant, consultați **Găsirea de informații suplimentare despre computerul dvs. VAIO (pagina 5)**.
- ❑ Pentru a evita pierderea de date atunci când computerul este deteriorat, creați cu regularitate copii de rezervă ale datelor.
- ❑ Nu exercitați presiune asupra ecranului LCD sau a marginilor acestuia atunci când deschideți capacul ecranului LCD sau ridicați computerul. Este posibil ca ecranul LCD să fie sensibil la presiune sau la forțe suplimentare și exercitarea unei presiuni să cauzeze deteriorarea ecranului sau funcționarea sa defectuoasă. Pentru a deschide computerul, țineți baza cu o mână și ridicați cu grijă ecranul LCD cu cealaltă mână. Pentru a deplasa computerul cu capacul deschis, țineți computerul cu ambele mâini.

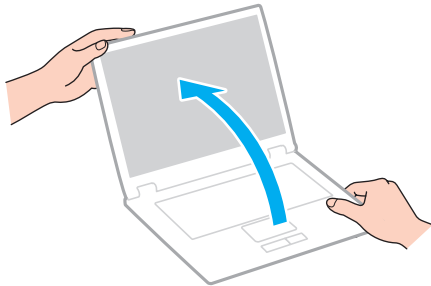

- ❑ Pentru a transporta computerul, utilizați o geantă de transport proiectată special în acest scop.

## Manipularea ecranului LCD

- ❑ Nu lăsați ecranul LCD cu fața la soare. Acest lucru ar putea deteriora ecranul LCD. La utilizarea computerului în apropierea unei ferestre, feriți întotdeauna de lumina solară directă.
- ❑ Nu zgâriați suprafața ecranului LCD și nu exercitați presiune asupra lui. Pericol de defectare.
- ❑ Utilizarea computerului în condiții de temperatură scăzută poate genera o imagine reziduală pe ecranul LCD. Aceasta nu indică o defecțiune. Atunci când computerul revine la temperatură normală, ecranul revine la normal.
- ❑ Pe ecranul LCD poate apărea o imagine reziduală dacă se afișează aceeași imagine o perioadă mai îndelungată. Imaginea reziduală dispare după un timp. Puteți utiliza un economizor de ecran pentru a evita apariția imaginilor reziduale.
- ❑ Ecranul LCD se încălzește în timpul funcționării. Acest lucru este normal și nu indică o defecțiune.
- ❑ La fabricarea ecranului LCD s-a utilizat tehnologie de înaltă precizie. Este posibil, totuși, să vedeți puncte negre mici și/sau puncte luminoase (roșii, albastre sau verzi) care apar continuu pe ecranul LCD. Acesta este un rezultat normal al procesului de fabricare și nu indică o defecțiune.
- ❑ Nu modificați setarea orientării ecranului LCD din fereastra **Setări Tablet PC** chiar dacă sunt disponibile și alte opțiuni, deoarece acest lucru poate duce la o instabilitate a computerului. Sony nu-și asumă nicio răspundere pentru funcționări defectuoase rezultate din modificări ale setărilor.
- ❑ Nu exercitați presiune asupra capacului ecranului LCD când acesta este închis, întrucât ecranul LCD se poate zgâria sau murdări.

## Utilizarea sursei de alimentare

- ❑ Nu folosiți aceeași priză de c.a. cu alte echipamente consumatoare de energie, cum ar fi fotocopiatoarele sau dispozitivele de tăiat hârtie.
- ❑ Puteți achiziționa un cablu prelungitor cu protecție la supratensiune. Acest dispozitiv ajută la prevenirea deteriorării computerului cauzată de creșteri bruște de tensiune, în timpul unei furtuni cu descărcări electrice, de exemplu.
- ❑ Utilizați adaptorul de c.a. primit la livrarea computerului sau produse Sony originale. Nu folosiți alt adaptor de c.a., deoarece se pot produce defecțiuni.

## Manipularea camerei încorporate

- ❑ Nu zgâriați sau murdăriți suprafața camerei încorporate și cea din jurul acesteia, deoarece calitatea imaginilor se poate deteriora.
- ❑ Nu permiteți pătrunderea luminii solare direct în obiectivul camerei încorporate, indiferent de starea de alimentare a computerului dvs., întrucât acest lucru poate cauza defectarea camerei.

## Manipularea discurilor

- ❑ Ampretele digitale și praful de pe suprafața unui disc pot produce erori de citire. Țineți întotdeauna discul de margini și de orificiul central, după cum se arată mai jos:

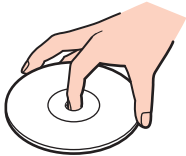

- ❑ Nu atașați niciodată o etichetă adezivă pe un disc. Aceasta va afecta utilizarea discului și poate avea ca efect apariția unei defecțiuni ireparabile.

## Utilizarea bateriei

- ❑ Durata de viață a bateriei este mai scurtă într-un mediu rece. Acest lucru se datorează eficienței scăzute a bateriei la temperaturi joase.
- ❑ Încărcați bateriile la temperaturi cuprinse între 10°C și 30°C. Temperaturile joase necesită o perioadă de încărcare mai mare.
- ❑ Nu încărcați bateria în alt mod decât cel descris în acest ghid de utilizare sau decât cel desemnat de Sony în scris.
- ❑ Bateria se încălzește în timpul utilizării sau al încărcării. Acest lucru este normal și nu trebuie să vă îngrijoreze.
- ❑ Nu este necesar să descărcați bateria înainte de reîncărcare.
- ❑ Dacă bateria se descarcă rapid după încărcarea completă, este posibil ca bateria să se apropie de sfârșitul duratei de viață și trebuie înlocuită.

## Manipularea suportului „Memory Stick”

- Nu atingeți conectorul suportului „Memory Stick” cu degetele sau cu obiecte metalice.
- Folosiți numai eticheta adezivă furnizată împreună cu suportul „Memory Stick”.
- Nu îndoiiți, nu lăsați să cadă și nu expuneți suportul „Memory Stick”.
- Nu demontați și nu modificați suportul „Memory Stick”.
- Feriți suportul „Memory Stick” de umiditate.
- Nu utilizați și nu depozitați suportul „Memory Stick” în locuri expuse la:
  - Electricitate statică
  - Zgomot electric
  - Temperaturi foarte mari, precum în cazul mașinilor parcate la soare
  - Lumină solară directă
  - Umiditate ridicată
  - Substanțe corozive
- Utilizați cutia de depozitare furnizată o dată cu suportul „Memory Stick”.
- Faceți copii de rezervă ale datelor de valoare.
- Când folosiți un suport „Memory Stick Duo”, nu utilizați un pix cu vârf subțire pentru a scrie pe eticheta lipită pe suportul „Memory Stick Duo”. Exercițarea de presiune asupra suportului poate deteriora componentele interne.



## Manipularea dispozitivului de stocare încorporat

Dispozitivul de stocare încorporat (unitate de hard disk sau unitate cu dispozitive semiconductoare) are o densitate mare de stocare și citește sau scrie date într-un timp scurt. Cu toate acestea, utilizarea incorectă poate cauza deteriorarea cu ușurință a acestuia. Dacă dispozitivul de stocare încorporat este deteriorat, datele nu pot fi recuperate. Pentru a preveni pierderea datelor, manipulați computerul cu grijă.

Pentru a evita deteriorarea dispozitivului de stocare încorporat

- Nu expuneți computerul la mișcări bruște.
- Nu țineți computerul în apropierea magneților.
- Nu amplasați computerul într-un loc expus la vibrații mecanice sau într-o poziție instabilă.
- Nu închideți și nu reporniți computerul în timp ce se citesc sau scriu date pe dispozitivul de stocare.
- Nu utilizați computerul într-un loc expus la schimbări extreme de temperatură.
- Nu scoateți dispozitivul de stocare din computer.

## Utilizarea autentificării cu amprentă digitală

- Tehnologia de autentificare cu amprentă digitală nu asigură în totalitate autentificarea utilizatorilor sau protejarea datelor sau componentelor hardware.  
Sony nu își asumă nicio responsabilitate pentru problemele sau daunele cauzate de utilizarea sau incapacitatea dvs. de a utiliza senzorul de amprentă digitală.
- Recunoașterea amprente digitale depinde de condițiile dvs. de utilizare și diferă de la o persoană la alta.
- În cazul în care unitatea stocare încorporată trebuie inițializată, de exemplu după operația de reparare, șabloanele de amprentă digitală se vor pierde. Va trebui să le înregistrați din nou pe toate.
- Întreținerea și gestionarea datelor privind autentificarea cu amprentă digitală se efectuează pe propriul risc.  
Sony nu își asumă nicio responsabilitate pentru nicio defecțiune cauzată de întreținerea și gestionarea datelor dvs.
- Este posibil ca un senzor de amprentă digitală să funcționeze incorect sau să deterioreze, dacă zgâriați suprafața sa cu:
  - un obiect solid sau ascuțit
  - obiecte mici, de exemplu atingeți cu un deget murdar senzorul de amprentă
- Înainte de a vă scana amprenta, descărcați electricitatea statică din degetul dvs. prin atingerea unui obiect metalic, în special în sezoanele uscate (de ex. iarna). Electricitatea statică poate provoca funcționarea defectuoasă a senzorului de amprentă digitală.

## Utilizarea TPM

- ❑ Deși computerul dvs. este echipat cu funcțiile de securitate TPM, aceste funcții nu asigură protecția totală a datelor și componentelor dvs. hardware. Sony nu își asumă nicio responsabilitate pentru problemele sau daunele cauzate prin utilizarea acestor funcții.
- ❑ După ce instalați **Infineon TPM Professional Package**, trebuie să setați câteva parole TPM pe computerul dvs. Fără aceste parole, nu veți putea restaura datele protejate cu TPM. Asigurați-vă că notați parolele și că le păstrați în siguranță, fără ca alte persoane să aibă acces la acestea.
- ❑ Asigurați-vă că efectuați copii de rezervă ale fișierului arhivă pentru recuperare în caz de urgență, ale fișierului cu simbolul de recuperare în caz de urgență, ale fișierului cu simbolul de reinițializare a parolei și ale fișierului secret personal și că le păstrați în siguranță, fără ca alte persoane să aibă acces la ele, înainte de a trimite computerul la reparat. Este posibil ca datele stocate în chipul TPM de pe placa de bază să se piardă sau să se deterioreze în timpul reparării.
- ❑ În cursul operațiilor de reparații, funcțiile TPM vor fi de asemenea înlocuite dacă este necesară înlocuirea plăcii de bază. În astfel de cazuri, utilizați copiile de rezervă ale fișierului arhivă pentru recuperare în caz de urgență, ale fișierului cu simbolul de recuperare în caz de urgență, ale fișierului cu simbolul de reinițializare a parolei și ale fișierului secret personal pentru a restaura configurația cipului TPM.
- ❑ Asigurați-vă că efectuați o copie de rezervă a datelor stocate pe unitatea de stocare încorporată înainte de a trimite computerul la reparat. Este posibil ca după operațiile de reparare unitatea de stocare încorporată să fie reinițializată și returnată; în astfel de cazuri, nu veți avea posibilitatea să restaurați datele de pe dispozitiv utilizând copiile de rezervă ale fișierului arhivă de recuperare în caz de urgență, ale fișierului cu simbolul de recuperare în caz de urgență, ale fișierului cu simbolul de reinițializare a parolei și ale fișierului secret personal.
- ❑ Asigurați-vă că veți configura operațiile de efectuare automată a copiilor de rezervă după finalizarea expertului de inițializare a cipului TPM. Dacă fereastra care conține caseta de selectare **Run automatic backup now** se afișează după configurare, selectați caseta de selectare respectivă și actualizați fișierele de rezervă. Este posibil ca procesul de restaurare utilizând fișierele de rezervă să eșueze, dacă nu configurați operațiile de efectuare automată a copiilor de rezervă.
- ❑ Întreținerea și gestionarea datelor protejate cu TPM se efectuează pe propriul risc. Sony nu își asumă nicio responsabilitate pentru nicio defecțiune cauzată de întreținerea și gestionarea datelor dvs.

# Depanarea

Această secțiune descrie modul în care puteți soluționa problemele obișnuite care pot apărea când utilizați computerul VAIO. Multe dintre probleme au soluții simple. Dacă problema nu s-a rezolvat prin aceste sugestii, utilizați **VAIO Care**. Pentru a lansa software-ul, consultați **Utilizarea opțiunii VAIO Care (pagina 37)**.

Dacă problemele nu pot fi rezolvate și aveți nevoie de asistență, vizitați site-urile Web de asistență indicate în **Găsirea de informații suplimentare despre computerul dvs. VAIO (pagina 5)**.



Este posibil ca unele funcții și opțiuni din această secțiune să nu fie disponibile pe computerul dvs.

- Funcționarea computerului (pagina 158)**
- Actualizarea/securitatea sistemului (pagina 164)**
- Recuperarea/Suport de recuperare (pagina 165)**
- Partiția (pagina 168)**
- Bateria (pagina 169)**
- Camera încorporată (pagina 171)**
- Rețea (LAN/LAN fără fir) (pagina 173)**
- WAN fără fir (pagina 177)**
- Tehnologia BLUETOOTH (pagina 178)**
- Discurile optice (pagina 181)**
- Afișajul (pagina 186)**
- Imprimarea (pagina 191)**
- Microfonul (pagina 192)**



- Difuzoarele** ([pagina 193](#))
- Dispozitivul touch pad** ([pagina 195](#))
- Tastatura** ([pagina 196](#))
- Dischetele** ([pagina 197](#))
- Audio/Video** ([pagina 198](#))
- „Memory Stick”** ([pagina 200](#))
- Dispozitivele periferice** ([pagina 201](#))

## Funcționarea computerului

### Ce ar trebui să fac în cazul în care computerul nu pornește?

- ❑ Verificați dacă computerul dvs. este bine conectat la o sursă de alimentare și dacă este pornit, precum și dacă indicatorul de alimentare luminează continuu.
- ❑ Bateria trebuie să fie corect instalată și încărcată. Dacă la computer este conectată o baterie suplimentară, asigurați-vă că atât bateria principală, cât și bateria secundară, sunt instalate corect și încărcate.
- ❑ Deconectați toate dispozitivele USB conectate (dacă există) și apoi reporniți computerul.
- ❑ Îndepărtați orice modul de memorie suplimentar instalat după ce ați achiziționat computerul și apoi reporniți computerul.
- ❑ În cazul în care computerul este conectat la un prelungitor sau la o sursă de alimentare continuă (UPS), asigurați-vă că prelungitorul sau dispozitivul UPS este conectat la o sursă de curent și că este pornit.
- ❑ Dacă folosiți un monitor extern, asigurați-vă că aceasta este conectat la o sursă de curent și că este pornit. Luminozitatea și contrastul trebuie să fie reglate corect. Pentru informații suplimentare, consultați manualul primit împreună cu monitorul.
- ❑ Deconectați adaptorul de c.a. și scoateți bateria. Așteptați între trei și cinci minute. Reinstalați bateria, conectați adaptorul de c.a., apoi apăsați pe butonul de alimentare pentru a porni computerul.
- ❑ Condensul poate duce la defectarea computerului. Dacă se formează condens, nu utilizați computerul cel puțin o oră.
- ❑ Utilizați adaptorul de c.a. Sony livrat. Pentru propria siguranță, folosiți doar baterii reîncărcabile și adaptor de c.a. Sony originale, furnizate de Sony pentru computerul VAIO.

## Ce ar trebui să fac dacă indicatorul de alimentare (de culoare verde) luminează continuu, însă ecranul rămâne gol?

- ❑ Apăsați de mai multe ori pe tastele **Alt+F4** pentru a închide fereastra de aplicație. Este posibil să se fi produs o eroare de aplicație.
- ❑ Dacă tastele **Alt+F4** nu funcționează, faceți clic pe **Start**, pe săgeata din dreapta din butonul **Închidere**, apoi pe **Repornire** pentru a reporni computerul.
- ❑ În cazul în care computerul nu repornește, apăsați pe tastele **Ctrl+Alt+Delete**, faceți clic pe săgeata  de lângă butonul **Închidere** , apoi faceți clic pe **Repornire**. Dacă se afișează fereastra **Securitate Windows**, faceți clic pe **Repornire**.
- ❑ Dacă această procedură nu dă rezultate, țineți apăsat butonul de alimentare timp de peste patru secunde pentru a închide computerul. Deconectați adaptorul de c.a. și lăsați computerul timp de circa cinci minute. Apoi cuplați adaptorul de c.a. și porniți din nou computerul.

!  
Închiderea computerului folosind combinația de taste **Ctrl+Alt+Delete** sau butonul de alimentare poate duce la pierderea datelor nesalvate.

## Ce ar trebui să fac în cazul în care computerul sau aplicația software nu mai răspunde la comenzi?

- În cazul în care computerul nu mai răspunde în timp ce se execută o aplicație software, apăsați pe tastele **Alt+F4** pentru a închide fereastra aplicației.
- Dacă tastele **Alt+F4** nu funcționează, faceți clic pe **Start**, apoi pe butonul **Închidere** pentru a închide computerul.
- În cazul în care computerul nu se oprește, apăsați pe tastele **Ctrl+Alt+Delete**, apoi faceți clic pe butonul **Închidere**. Dacă se afișează fereastra **Securitate Windows**, faceți clic pe **Închidere**.
- Dacă această procedură nu funcționează, apăsați și mențineți apăsat butonul de alimentare până la închiderea computerului.



Închiderea computerului folosind combinația de taste **Ctrl+Alt+Delete** sau butonul de alimentare poate duce la pierderea datelor nesalvate.

- Deconectați adaptorul de c.a. și scoateți bateria. Așteptați între trei și cinci minute. Reinstalați bateria, conectați adaptorul de c.a., apoi apăsați pe butonul de alimentare pentru a porni computerul.
- Încercați să instalați din nou aplicația software.
- Contactați editorul aplicației software sau furnizorul de asistență tehnică desemnat.



## De ce nu intră computerul în modurile Repaus sau Hibernare?

Computerul poate deveni instabil în cazul în care se schimbă modul de operare înainte ca acesta să intre complet în modul Repaus sau Hibernare.

Pentru a readuce computerul la modul Normal

- 1 Închideți toate programele deschise.
- 2 Faceți clic pe **Start**, pe săgeata de lângă butonul **Închidere**, apoi pe **Repornire**.
- 3 În cazul în care computerul nu repornește, apăsați pe tastele **Ctrl+Alt+Delete**, faceți clic pe săgeata de lângă butonul **Închidere**, apoi faceți clic pe **Repornire**.  
Dacă se afișează fereastra **Securitate Windows**, faceți clic pe **Repornire**.
- 4 Dacă această procedură nu funcționează, apăsați și mențineți apăsat butonul de alimentare până la închiderea computerului.

**!**  
Închiderea computerului folosind combinația de taste **Ctrl+Alt+Delete** sau butonul de alimentare poate duce la pierderea datelor nesalvate.

## Ce ar trebui să fac dacă indicatorul de încărcare luminează intermitent, cu frecvență mare, și computerul nu pornește?

- Această problemă se poate datora unei instalări incorecte a bateriei. Pentru a soluționa această problemă, opriți computerul și apăsați și mențineți apăsat butonul de scoatere a bateriei timp de circa trei secunde cu un obiect subțire, drept (cum ar fi o agrafă de hârtie). Dacă problema nu s-a rezolvat, scoateți bateria și instalați-o din nou. Pentru detalii, consultați **Instalarea/Scoaterea bateriei (pagina 21)**.
- Dacă problema persistă, înseamnă că bateria instalată nu este compatibilă. Scoateți bateria și contactați un centru de suport tehnic autorizat Sony. Pentru a găsi cel mai apropiat centru sau reprezentant, consultați **Găsirea de informații suplimentare despre computerul dvs. VAIO (pagina 5)**.

## De ce în fereastra Proprietăți sistem se afișează o viteză mai scăzută a procesorului decât cea maximă?

Acest lucru este normal. Întrucât procesorul computerului dvs. utilizează un tip de tehnologie de control al vitezei procesorului în scopul economisirii de energie, este posibil ca fereastra Proprietăți sistem să afișeze viteza curentă a procesorului, în locul vitezei maxime.

## Ce ar trebui să fac în cazul în care Windows nu-mi acceptă parola și afișează mesajul Enter Onetime Password?

Dacă introduceți de trei ori consecutiv o parolă de pornire greșită se afișează mesajul **Enter Onetime Password**, iar sistemul de operare Windows nu va porni. Mențineți apăsat butonul de alimentare cel puțin patru secunde pentru a verifica dacă indicatorul luminos de alimentare se stinge. Așteptați 10–15 secunde, apoi reporniți computerul și introduceți parola corectă. Parola face diferențierea între literele mari și mici, deci verificați starea curentă a literelor înainte de a introduce parola.

## Ce ar trebui să fac dacă software-ul jocului nu funcționează sau dacă se blochează des?

- Verificați dacă pe site-ul Web al jocului există fișiere de corecție sau de actualizare disponibile pentru descărcare.
- Asigurați-vă că aveți instalat cel mai nou driver video.
- În cazul unor modele VAIO, memoria grafică este partajată cu sistemul. În acest caz, performanța grafică optimă nu este garantată.

## De ce nu se stinge ecranul după trecerea perioadei setate pentru închidere automată?

Anumite aplicații software sau economizoare de ecran sunt concepute pentru dezactivarea temporară a funcției sistemului de operare care stinge ecranul computerului sau trece computerul în modul Repaus după o anumită perioadă de inactivitate. Pentru rezolvarea acestei probleme, ieșiți din aplicația (aplicațiile) software sau modificați economizorul de ecran curent.

## Cum pot schimba ordinea dispozitivelor de pornire?

Pentru a schimba ordinea dispozitivelor de pornire, puteți utiliza una dintre funcțiile BIOS. Urmăriți acești pași:

- 1 Porniți computerul și apăsați tasta **F2** de mai multe ori până când dispare sigla VAIO.  
Se afișează ecranul de configurare BIOS. Dacă acest ecran nu se afișează, reporniți computerul și încercați din nou.
- 2 Apăsați pe tasta **←** sau **→** pentru a selecta **Boot**.
- 3 Apăsați pe tasta **↑** sau **↓** pentru a selecta unitatea a cărei poziție în ordinea dispozitivelor de pornire doriți să o schimbați.
- 4 Apăsați pe tasta **F5** sau **F6** pentru a schimba ordinea dispozitivelor de pornire.
- 5 Apăsați pe tasta **←** sau **→** pentru a selecta **Exit**, selectați **Exit Setup**, apoi apăsați pe tasta **Enter**.  
Când apare mesajul de confirmare, apăsați pe tasta **Enter**.

## Ce ar trebui să fac în cazul în care nu reușesc să pornesc computerul folosind unitatea de dischetă USB conectată la computer?

Pentru a porni computerul de la unitatea de dischetă USB, trebuie să schimbați dispozitivul de pornire a sistemului.

Porniți computerul și apăsați tasta **F11** de mai multe ori până când dispare sigla VAIO.

## Actualizarea/securitatea sistemului

### Cum pot găsi actualizările importante pentru computer?

Aveți posibilitatea să găsiți și să instalați pe computer cele mai recente actualizări cu ajutorul aplicațiilor software: **Windows Update** și **VAIO Update**. Consultați **Actualizarea computerului dvs.** ([pagina 35](#)) pentru informații suplimentare.

### Cum planific instalarea de actualizări ale sistemului Windows în computerul meu?

Sistemul de operare Microsoft Windows este preinstalat pe computerul dumneavoastră. Cel mai bun mod de a vă proteja computerul împotriva amenințărilor de securitate, precum virușii, este să descărcați și să instalați cu regularitate cele mai recente actualizări Windows.

Puteți obține actualizări Windows importante astfel:



Computerul dvs. trebuie să fie conectat la Internet pentru a descărca actualizările.

- 1 Faceți clic pe **Start**, apoi pe **Panou de control**.
- 2 Faceți clic pe **Sistem și securitate**.
- 3 Faceți clic pe **Centru de acțiune**.
- 4 Urmați instrucțiunile de pe ecran pentru a seta actualizarea automată sau programată.

## Recuperarea/Suport de recuperare

### Cum pot crea suport de recuperare?

Aveți posibilitatea să creați suport de recuperare utilizând **VAIO Care** (pagina 37). Suporturile se utilizează pentru a restabili sistemul computerului la setările implicite din fabrică.

! În cazul în care computerul dvs. nu este echipat cu o unitate de disc optic încorporată, conectați o unitate externă de disc optic (nu este furnizată).

Consultați **Ghid de recuperare, copiere de rezervă și depanare** pentru informații suplimentare.

### Cum pot restaura sistemul computerului la setările implicite din fabricație?

Există două modalități de a recupera sistemul computerului: de pe suport de recuperare și din zona de recuperare. Consultați **Ghid de recuperare, copiere de rezervă și depanare** pentru informații suplimentare.

### Cum pot reinstala software-ul și driverele originale?

Aveți posibilitatea să restabiliți software-ul și driverele preinstalate utilizând **VAIO Care** (pagina 37).

Pentru mai multe informații, consultați fișierul de ajutor inclus în **VAIO Care**.

### Cum verific volumul zonei de recuperare?

Unitatea de stocare încorporată conține zona de recuperare, pe care sunt stocate datele necesare pentru recuperarea sistemului. Pentru a verifica volumul zonei de recuperare, urmați acești pași:

- 1 Faceți clic pe **Start**, faceți clic cu butonul din dreapta pe **Computer**, apoi selectați **Gestionare**.
- 2 Faceți clic pe **Gestionare disc**, sub **Stocare**, în panoul din partea stângă.  
Volumul zonei de recuperare și volumul total al unității C se afișează pe rândul **Disc 0** din panoul central.

## Cum reduc volumul zonei de recuperare?

Unitatea de stocare încorporată conține zona de recuperare, pe care sunt stocate datele necesare pentru recuperarea sistemului. În cazul în care computerul este dotat cu o unitate cu dispozitive semiconductoare, probabil că veți dori micșorarea zonei de recuperare prin eliminarea acestor date.

- 1 Dacă vă recuperați computerul de pe un suport de recuperare (discuri optice) pentru modelul fără unitate de disc optic încorporată, conectați o unitate externă de disc optic (nu este furnizată) la computer și la o sursă de alimentare cu c.a.
- 2 Inserați discul în unitatea de disc optic sau conectați unitatea flash USB (nu este furnizată) la portul USB în timp ce computerul este în modul Normal.



Utilizați suport de recuperare create la livrarea computerului dvs.

Nu puteți utiliza dispozitive USB dacă dezactivați porturile USB din ecranul de configurare BIOS. Pentru a activa porturile, urmați pași din secțiunea **Dezactivarea dispozitivelor încorporate** ([pagina 131](#)).

- 3 Opriți computerul și porniți-l din nou.



Dacă utilizați unitatea externă de disc optic sau unitatea flash USB, apăsați de mai multe ori pe tasta **F11** până când dispăre sigla VAIO.

- 4 Apăsați pe tasta **↑** sau **↓** pentru a selecta **VAIO Care Rescue** și apăsați pe tasta **Enter**.
- 5 Faceți clic pe **Tools** și **Start advanced recovery wizard**.



La afișarea mesajului **Do you need to rescue data?**, efectuați o copie de rezervă a datelor, dacă este cazul.

- 6 Urmăriți instrucțiunile de pe ecran până la afișarea ferestrei **Select recovery type**.
- 7 Selectați **Custom recovery - Remove recovery contents**.
- 8 Urmăriți instrucțiunile de pe ecran.

!

Procedura de mai sus implică recuperarea sistemului. Aplicațiile și datele adăugate pe dispozitivul de stocare înainte de eliminarea datelor pentru recuperarea sistemului se vor pierde în totalitate.

După eliminarea datelor pentru recuperarea sistemului, suport de recuperare vor fi necesare pentru recuperarea ulterioară a sistemului.

## Partiția

### Cum pot să creez o partiție pentru unitatea de hard disk?

Caracteristica din Windows vă permite să creați o partiție fără a recupera sistemul computerului.

- 1 Faceți clic pe **Start, Panou de control, Sistem și securitate**, apoi pe **Creare și formatare partiții pe hard disk** sub **Instrumente de administrare**.
- 2 Dacă se afișează fereastra **Control cont utilizator**, faceți clic pe **Da**.  
Dacă momentan ați făcut Log on la computer ca utilizator standard, este posibil să vi se solicite să introduceți un nume și o parolă de utilizator.
- 3 Faceți clic dreapta pe unitatea C și selectați **Îngustare volum**.
- 4 Introduceți dimensiunea partiției pe care doriți să o creați în **Introduceți volumul spațiului de redus, în MO** și faceți clic pe **Reducere**.
- 5 Faceți clic dreapta pe **Nealocat** și selectați **Volum simplu nou**.
- 6 Urmați instrucțiunile de pe ecran.



Dacă utilizați **VAIO Care Rescue**, puteți crea o partiție în cadrul procesului de recuperare. Consultați **Utilizarea opțiunii VAIO Care (pagina 37)** pentru informații suplimentare.



## Bateria

### Cum găsesc nivelul de încărcare a bateriei?

Puteți verifica nivelul de încărcare a bateriei cu ajutorul indicatorului de încărcare. Consultați **Încărcarea bateriei (pagina 27)** pentru informații suplimentare.

### Când folosește computerul c.a.?

Dacă este conectat direct la o priză de c.a. cu ajutorul adaptorului de c.a., computerul utilizează c.a. chiar dacă este instalată și bateria.

### Când ar trebui să reîncarc bateria?

Reîncărcați bateria când:

- Bateria se descarcă și atât indicatorul de încărcare, cât și cel de alimentare luminează intermitent.
- Nu ați utilizat bateria o perioadă mai îndelungată.

### Când ar trebui să înlocuiesc bateria?

Când bateria ajunge la finalul duratei de viață, pe ecran se afișează un mesaj prin care vi se solicită înlocuirea bateriei. Aveți posibilitatea să verificați capacitatea de încărcare a bateriei cu funcția **Battery** în **VAIO Control Center**.

### Ar trebui să mă îngrijoreze faptul că bateria instalată este caldă?

Nu, este normal ca bateria să fie caldă atunci când alimentează computerul.

## Computerul poate intra în modul Hibernare în timp ce este alimentat de baterie?

Computerul poate intra în modul Hibernare în timp ce este alimentat de la baterie, însă unele programe software și dispozitive periferice împiedică sistemul să intre în modul Hibernare. Dacă utilizați un program care împiedică sistemul să intre în modul Hibernare, salvați frecvent datele pentru a evita pierderea lor. Consultați **Utilizarea modului Hibernare (pagina 34)** pentru informații despre cum puteți activa manual modul Hibernare.

## De ce nu pot încărca complet bateria?

Pentru a prelungi durata de viață a bateriei, funcția de gestionare a bateriei este activată în **VAIO Control Center**. Verificați setările în **VAIO Control Center**.

## Ce ar trebui să fac dacă se afișează un mesaj care indică fie incompatibilitatea, fie instalarea defectuoasă a bateriei, iar computerul intră în modul Hibernare?

- ❑ Această problemă se poate datora unei instalări incorecte a bateriei. Pentru a soluționa această problemă, opriți computerul și apăsați și mențineți apăsat butonul de scoatere a bateriei timp de circa trei secunde cu un obiect subțire, drept (cum ar fi o agrafă de hârtie). Dacă problema nu s-a rezolvat, scoateți bateria și instalați-o din nou. Dacă la computer este conectată o baterie suplimentară, opriți computerul și îndepărtați bateria suplimentară. Dacă problema nu s-a rezolvat, apăsați și mențineți apăsat butonul de scoatere a bateriei timp de circa trei secunde. Dacă problema persistă, scoateți ambele baterii și instalați-le din nou. Pentru informații despre instalarea și scoaterea bateriei, consultați **Instalarea/Scoaterea bateriei (pagina 21)**.
- ❑ Dacă problema persistă, înseamnă că bateria instalată nu este compatibilă. Scoateți bateria și contactați un centru de suport tehnic autorizat Sony. Pentru a găsi cel mai apropiat centru sau reprezentant, consultați **Găsirea de informații suplimentare despre computerul dvs. VAIO (pagina 5)**.

## Camera încorporată

### De ce vizorul nu afișează imagini sau afișează imagini de calitate slabă?

- Camera încorporată nu poate fi partajată între mai multe aplicații software. Părăsiți aplicația curentă înainte de a lansa altă aplicație. Pentru modelele cu **Media Gallery**, nu puteți utiliza altă aplicație pentru cameră care să utilizeze camera încorporată în timp ce utilizați funcția de gesturi a **Media Gallery**.
- Vizorul poate prezenta unele anomalii, de exemplu linii orizontale, în cazul în care vizualizați un obiect care se deplasează rapid. Acest lucru este normal și nu indică o defecțiune.
- Dacă problemă persistă, reporniți computerul.

### De ce este suspendată pentru câteva secunde imaginea video provenită de la camera încorporată?

Imaginea video poate fi suspendată pentru câteva secunde dacă:

- este folosită o tastă de comandă rapidă cu tasta **Fn**.
- crește încărcarea procesorului.

Acest lucru este normal și nu indică o defecțiune.

### De ce imaginile capturate au o calitate slabă?

- Imaginile capturate sub lumină fluorescentă pot prezenta reflexii ale luminii.
- Este posibil ca în imaginile capturate să apară o porțiune întunecată.
- Suprafața de pe și din jurul camerei încorporate este murdară. Curățați suprafața. Consultați **Informații privind îngrijirea și întreținerea (pagina 144)**.

## Ce ar trebui să fac dacă imaginile capturate prezintă cadre lipsă și întreruperi de sunet?

- ❑ Setările efectelor din aplicația software pot duce la pierderea cadrelor. Consultați fișierul de Ajutor din aplicația software pentru informații suplimentare.
- ❑ Este posibil ca pe computer să ruleze mai multe aplicații software decât poate suporta acesta. Părăsiți aplicațiile pe care nu le utilizați în acel moment.
- ❑ Este posibil ca această problemă să se producă în timp ce computerul funcționează în planul de economisire a energiei, ceea ce reduce performanța procesorului. Consultați **Selectarea unui plan de alimentare (pagina 129)** pentru a verifica planul de alimentare curent.

## Ce ar trebui să fac dacă la redarea filmelor lipsesc cadre atunci când computerul este alimentat de la baterie?

Bateria este pe punctul de a se descărca. Conectați computerul la o sursă de alimentare de c.a.



## Ce ar trebui să fac dacă imaginile capturate pâlpâie?

Această problemă apare atunci când utilizați camera sub o lumină fluorescentă, din cauza neconcordanței dintre frecvența de redare a luminii și viteza diafragmei.

Pentru a reduce scintilațiile, schimbați direcția camerei sau luminozitatea imaginilor capturate cu camera. În unele aplicații software, puteți seta o valoare corespunzătoare pentru una dintre proprietățile camerei (de ex. sursa de lumină, scintilațiile etc.) pentru a elimina perturbațiile produse de scintilații.

## Rețea (LAN/LAN fără fir)

### Ce ar trebui să fac dacă pictograma VAIO Smart Network nu este afișată în bara de activități?

- Faceți clic pe  de pe bara de activități și verificați dacă este afișată pictograma **VAIO Smart Network** .
- Dacă pictograma **VAIO Smart Network**  nu apare pe bara de activități, faceți clic pe **Start, Toate programele** și pe **VAIO Smart Network**, iar apoi schimbați setarea pentru afișarea pictogramei pe bara de activități.

### Ce ar trebui să fac în cazul în care computerul nu se poate conecta la un punct de acces LAN fără fir?

- Capacitatea conexiunii este afectată de distanță și de obstacole. Este posibil să fie necesar să îndepărtați computerul de obstacole sau să îl mutați mai aproape de punctul de acces pe care îl folosiți.
- Comutatorul **WIRELESS** trebuie să fie pornit, iar indicatorul **WIRELESS** de la computer să lumineze continuu.
- Asigurați-vă că sursa de alimentare a punctului de acces este pornită.
- Dacă doriți să conectați computerul la un punct de acces LAN fără fir utilizând lățimea de bandă de 5 GHz, asigurați-vă că opțiunea de utilizare a lățimii de bandă de 5 GHz sau a ambelor lățimi de bandă - benzile de 2,4 și 5 GHz - este selectată în fila **Wireless LAN Settings** a ferestrei de setări **VAIO Smart Network**. Comunicațiile LAN fără fir (standardul IEEE 802.11a) care utilizează numai lățimea de bandă de 5 GHz, disponibilă numai în cazul modelelor selectate, sunt dezactivate în mod implicit.
- Urmați acești pași pentru a verifica setările:
  - 1 Faceți clic pe **Start**, apoi pe **Panou de control**.
  - 2 Faceți clic pe **Vizualizare stare și sarcini rețea** din secțiunea **Rețea și Internet**.
  - 3 Faceți clic pe **Conectare la rețea** pentru a confirma faptul că punctul de acces este selectat.
- Verificați dacă este corectă cheia de criptare.

- ❑ Asigurați-vă că s-a selectat **Performanțe maxime** pentru **Setări adaptor fără fir** în fereastra **Opțiuni de alimentare**. Selectarea oricărei alte opțiuni poate duce la o eroare de comunicare. Pentru a modifica setările, urmați acești pași:
  - 1 Faceți clic pe **Start**, apoi pe **Panou de control**.
  - 2 Faceți clic pe **Sistem și securitate** și pe **Opțiuni de alimentare**.
  - 3 Faceți clic pe **Modificare setări plan** pentru planul de alimentare actual.
  - 4 Faceți clic pe **Modificare setări de alimentare complexe**.
  - 5 Faceți dublu clic pe **Setări adaptor fără fir** și pe **Mod economisire energie**.
  - 6 Selectați **Performanțe maxime** din lista verticală.
- ❑ Dacă ați dezactivat funcția LAN fără fir din ecranul de configurare BIOS, nu vă puteți conecta la puncte de acces fără fir. Pentru a activa funcția, urmați pașii din secțiunea **Dezactivarea dispozitivelor încorporate (pagina 131)**.

## Ce ar trebui să fac în cazul în care nu pot accesa Internetul?

- ❑ Verificați setările punctului de acces. Pentru informații suplimentare, consultați manualul primit împreună cu punctul de acces.
- ❑ Punctul de acces și computerul trebuie să fie conectate unul la celălalt.
- ❑ Îndepărtați computerul de obstacole sau mutați-l mai aproape de punctul de acces pe care îl utilizați.
- ❑ Computerul trebuie să fie configurat în mod adecvat pentru accesul la Internet.
- ❑ Asigurați-vă că s-a selectat **Performanțe maxime** pentru **Setări adaptor fără fir** în fereastra **Opțiuni de alimentare**. Selectarea oricărei alte opțiuni poate duce la o eroare de comunicare. Urmăriți pașii din **Ce ar trebui să fac în cazul în care computerul nu se poate conecta la un punct de acces LAN fără fir? (pagina 173)** pentru a modifica setările.
- ❑ Dacă ați dezactivat funcția LAN fără fir sau portul LAN din ecranul de configurare BIOS, nu puteți accesa Internetul dintr-o rețea fără fir sau o rețea LAN. Pentru a activa funcția sau portul, urmați pașii din secțiunea **Dezactivarea dispozitivelor încorporate (pagina 131)**.

## De ce viteza de transferare a datelor este scăzută?

- Viteza de transferare a datelor prin LAN fără fir este afectată de distanță și de obstacolele dintre dispozitive și punctele de acces. Alți factori sunt: configurația dispozitivului, starea semnalului radio și compatibilitatea aplicației software. Pentru a maximiza viteza de transfer a datelor, îndepărtați computerul de obstacole sau așezați-l mai aproape de punctul de acces pe care îl utilizați.
- Dacă folosiți un punct de acces LAN fără fir, este posibil ca dispozitivul să fie temporar supraîncărcat, în funcție de numărul de dispozitive care comunică prin intermediul punctului de acces.
- Dacă punctul dumneavoastră de acces interferează cu alte puncte de acces, schimbați canalul punctului de acces. Pentru informații suplimentare, consultați manualul primit împreună cu punctul de acces.
- Asigurați-vă că s-a selectat **Performanțe maxime** pentru **Setări adaptor fără fir** în fereastra **Opțiuni de alimentare**. Selectarea oricărei alte opțiuni poate duce la o eroare de comunicare. Urmați pașii din **Ce ar trebui să fac în cazul în care computerul nu se poate conecta la un punct de acces LAN fără fir? (pagina 173)** pentru a modifica setările.

## Cum evit întreruperile transferului de date?

- Atunci când computerul este conectat la un punct de acces, întreruperile în transferul de date pot apărea dacă se transferă fișiere mari sau în cazul în care computerul se află în apropierea microundelor sau a telefoanelor fără fir.
- Mutați computerul mai aproape de punctul de acces.
- Conexiunea punctului de acces trebuie să fie intactă.
- Schimbați canalul punctului de acces. Pentru informații suplimentare, consultați manualul primit împreună cu punctul de acces.
- Asigurați-vă că s-a selectat **Performanțe maxime** pentru **Setări adaptor fără fir** în fereastra **Opțiuni de alimentare**. Selectarea oricărei alte opțiuni poate duce la o eroare de comunicare. Urmați pașii din **Ce ar trebui să fac în cazul în care computerul nu se poate conecta la un punct de acces LAN fără fir? (pagina 173)** pentru a modifica setările.

## Ce sunt canalele?

- ❑ Comunicațiile LAN fără fir folosesc benzi de frecvență divizate, cunoscute și sub numele de canale. Canalele punctelor de acces LAN fără fir terțe pot fi presetate pe canale diferite față de dispozitivele Sony.
- ❑ Dacă utilizați un punct de acces LAN fără fir, consultați informațiile despre conectivitate din manualul primit odată cu punctul de acces.

## De ce se oprește conexiunea la rețea atunci când schimb cheia de criptare?

Două computere cu funcție LAN fără fir pot pierde o conexiune de rețea peer-to-peer, în cazul în care se modifică cheia de criptare. Aveți posibilitatea fie să restabiliți cheia de criptare la profilul inițial, fie să introduceți din nou cheia pe ambele computere pentru ca aceasta să se potrivească.



## WAN fără fir

### Ce ar trebui să fac în cazul în care computerul nu se poate conecta la rețeaua WAN fără fir?

- Bateria trebuie să fie corect instalată și încărcată.
- Verificați dacă aveți o cartelă SIM care acceptă date 3G și este activată de operatorul de telecomunicații. La introducerea cartelei SIM, urmați întotdeauna procedura din **Introducerea unei cartele SIM (pagina 74)**.
- Telefonul mobil trebuie să aibă acoperire în zona respectivă. Pentru informații despre acoperirea rețelei, contactați furnizorul de rețea.
- Comutatorul **WIRELESS** trebuie să fie pornit, iar indicatorul **WIRELESS** de la computer să lumineze continuu.
- Verificați dacă butonul din dreapta **Wireless WAN** este setat la **On** în fereastra **VAIO Smart Network**.
- Asigurați-vă că numele punctului de acces (APN) este configurat corect în software-ul de gestionare a conexiunii. În caz contrar, contactați operatorul de telecomunicații pentru a obține APN-ul corect. Pentru informații suplimentare privind configurarea APN-ului, consultați fișierul Ajutor din software-ul de gestionare a conexiunii.
- Verificați dacă software-ul de gestionare a conexiunii a reușit detectarea modemului de rețea WAN fără fir. Este posibil ca detectarea modemului de rețea WAN fără fir de către software să necesite un anumit timp.



Pentru informații suplimentare despre funcția WAN fără fir, vizitați site-ul Web de asistență VAIO.

- Verificați dacă ați închis capacul compartimentului pentru cartele SIM.

## Tehnologia BLUETOOTH

### Ce ar trebui să fac în cazul în care alte dispozitive BLUETOOTH nu reușesc să detecteze computerul?

- Verificați dacă ambele dispozitive au funcția BLUETOOTH activată.
- Comutatorul **WIRELESS** trebuie să fie pornit, iar indicatorul **WIRELESS** de la computer să lumineze continuu.
- Funcția BLUETOOTH nu poate fi utilizată în timp ce computerul se află într-un mod de economisire a energiei. Readuceți computerul în modul Normal, apoi porniți comutatorul **WIRELESS**.
- Computerul și dispozitivul pot fi la distanță prea mare unul de altul. Tehnologia fără fir BLUETOOTH funcționează optim când dispozitivele se află la o distanță de maximum 10 metri unul de altul.

### Ce ar trebui să fac dacă nu pot detecta dispozitivul BLUETOOTH cu care doresc să comunic?

- Verificați dacă este pornită funcția BLUETOOTH a dispozitivului cu care doriți să comunicați. Pentru informații suplimentare, consultați manualul dispozitivului respectiv.
- Dacă dispozitivul cu care doriți să comunicați comunica deja cu un alt dispozitiv BLUETOOTH, este posibil să nu fie detectat sau să nu reușească să comunice cu computerul dvs.
- Pentru a permite altor dispozitive BLUETOOTH să comunice cu computerul, urmați pașii de mai jos:
  - 1 Faceți clic pe **Start**, apoi pe **Dispozitive și imprimante**.
  - 2 Faceți clic dreapta pe pictograma dispozitivului BLUETOOTH, apoi faceți clic pe **Setări Bluetooth**.
  - 3 Faceți clic pe fila **Opțiuni** și selectați caseta de selecție **Se permite dispozitivelor Bluetooth să găsească acest computer**.

## Ce ar trebui să fac în cazul în care alte dispozitive BLUETOOTH nu reușesc să se conecteze la computer?

- ❑ Consultați sugestiile din **Ce ar trebui să fac dacă nu pot detecta dispozitivul BLUETOOTH cu care doresc să comunic? (pagina 178)**.
- ❑ Verificați dacă celelalte dispozitive sunt autentificate.
- ❑ Distanța pentru transferul de date poate fi sub 10 metri, în funcție de obstacolele existente între cele două dispozitive, de calitatea undelor radio și de sistemul de operare sau software-ul utilizat. Apropiati computerul de dispozitivele BLUETOOTH.

## De ce este scăzută viteza conexiunii BLUETOOTH?

- ❑ Viteza de transfer a datelor depinde de obstacolele și/sau de distanța dintre cele două dispozitive, de calitatea undelor radio și de sistemul de operare sau software-ul utilizat. Apropiati computerul de dispozitivele BLUETOOTH.
- ❑ Banda de 2,4 GHz în care funcționează dispozitivele BLUETOOTH și LAN fără fir este utilizată de diferite dispozitive. Deși dispozitivele BLUETOOTH utilizează tehnologia pentru a reduce interferențele radio de la alte dispozitive care utilizează aceeași bandă, aceste interferențe radio pot provoca încetinirea vitezei de comunicare, micșorarea distanțelor sau întreruperea comunicațiilor.
- ❑ Dacă versiunea standardului BLUETOOTH de pe dispozitivul BLUETOOTH cu care doriți să comunicați nu este identică cu versiunea de pe computer, viteza de comunicare este încetinită.
- ❑ Comunicațiile de mare viteză între computer și dispozitive BLUETOOTH sunt disponibile atunci când acestea sunt compatibile cu tehnologia de mare viteză BLUETOOTH. Pentru comunicații de mare viteză, activați funcțiile LAN fără fir și BLUETOOTH de pe computer.



Anumite profiluri BLUETOOTH nu acceptă comunicații de mare viteză.

## Este posibilă utilizarea unui dispozitiv cu tehnologie BLUETOOTH la bordul avioanelor?

Cu tehnologia BLUETOOTH, computerul dvs. emite o frecvență radio de 2,4 GHz. Locațiile sensibile, cum ar fi spitalele și avioanele, pot impune restricții la utilizarea dispozitivelor BLUETOOTH pentru a evita interferențele radio. Consultați personalul locației respective pentru a afla dacă este permisă utilizarea funcției BLUETOOTH a computerului.

## De ce nu pot utiliza funcția BLUETOOTH când mă conectez la computer ca utilizator cu cont standard de utilizator?

Este posibil ca funcția BLUETOOTH să nu fie disponibilă pentru utilizatorii computerului cu conturi standard de utilizator. Conectați-vă la computer ca utilizator cu drepturi de administrare.

## De ce nu pot utiliza dispozitivele BLUETOOTH la schimbarea utilizatorului?

Dacă schimbați utilizatorul fără a vă deconecta de la sistem, dispozitivele BLUETOOTH nu funcționează. Deconectați-vă înainte de schimbarea utilizatorului. Pentru deconectarea de la sistem, faceți clic pe **Start**, pe săgeata din dreptul butonului **Închidere**, apoi pe **Log off**.

## De ce nu pot transfera date tip carte de vizită către un telefon mobil?

Funcția schimb de cărți de vizită nu este acceptată.

## Ce ar trebui să fac dacă pictograma BLUETOOTH nu este afișată în bara de activități?

- Verificați dacă butonul din dreptul **BLUETOOTH** este setat la **On** în fereastra **VAIO Smart Network**.
- Pentru afișarea pictogramei BLUETOOTH în bara de activități, urmați pașii de mai jos:
  - 1 Faceți clic pe **Start**, apoi pe **Dispozitive și imprimante**.
  - 2 Faceți clic dreapta pe pictograma dispozitivului BLUETOOTH, apoi faceți clic pe **Setări Bluetooth**.
  - 3 Faceți clic pe fila **Opțiuni** și selectați caseta de selectare **Afișare pictogramă Bluetooth în zona de notificare**.

## Discurile optice

### De ce se blochează computerul când încearcă să citească un disc?

Este posibil ca discul pe care computerul încearcă să îl citească să fie murdar sau deteriorat. Urmăriți acești pași:

- 1 Apăsați pe tastele **Ctrl+Alt+Delete**, faceți clic pe săgeata de lângă butonul **Închidere**, apoi faceți clic pe **Repornire** pentru a reporni computerul.

!

Închiderea computerului cu ajutorul tastelor **Ctrl+Alt+Delete** poate duce la pierderea datelor care nu au fost salvate.

- 2 Scoateți discul din unitatea de disc optic.
- 3 Verificați ca discul să nu fie deteriorat sau murdar. Dacă trebuie să curățați discul, consultați **Discuri (pagina 144)** pentru instrucțiuni.

### Ce ar trebui să fac dacă nu se deschide tava unității?

- Computerul trebuie să fie în modul Normal.
- Apăsați butonul de scoatere a unității.
- Este posibil ca unitatea de disc optic a computerului să fi fost dezactivată din ecranul de configurare BIOS. Urmăriți pașii din secțiunea **Dezactivarea dispozitivelor încorporate (pagina 131)** pentru a activa unitatea.
- Dacă butonul de scoatere a unității nu funcționează, faceți clic pe **Start** și **Computer**, faceți clic cu butonul din dreapta pe pictograma unității optice de disc și selectați **Scoatere**.
- Dacă niciuna dintre opțiunile de mai sus nu au efect, introduceți un obiect subțire și drept (precum o agrafă pentru hârtie) în orificiul de scoatere manuală de pe unitatea de disc optică.
- Încercați să reporniți computerul.

## Ce ar trebui să fac dacă nu pot reda corect un disc pe computer?

- Asigurați-vă că discul este introdus în unitatea de disc optică cu eticheta în sus.
  - Asigurați-vă că programele necesare sunt instalate în conformitate cu instrucțiunile producătorului.
  - Redarea unui disc Blu-ray la un ecran extern conectat se poate întrerupe, în funcție de tipul sau de rata de biți a secvenței video. Puteți rezolva această problemă prin reducerea rezoluției ecranului. Urmăți pașii din **De ce nu se afișează pe ecran un fișier video? (pagina 189)** pentru a schimba rezoluția ecranului.
  - Dacă un disc este murdar sau deteriorat, computerul nu va mai răspunde la comenzi. Urmăți acești pași:
    - 1 Apăsați pe tastele **Ctrl+Alt+Delete**, faceți clic pe săgeata de lângă butonul **Închidere**, apoi faceți clic pe **Repornire** pentru a reporni computerul.
- !**  
Închiderea computerului cu ajutorul tastelor **Ctrl+Alt+Delete** poate duce la pierderea datelor care nu au fost salvate.
- 2 Scoateți discul din unitatea de disc optic.
  - 3 Verificați ca discul să nu fie deteriorat sau murdar. Dacă trebuie să curățați discul, consultați **Discuri (pagina 144)** pentru instrucțiuni.
- Dacă se redă un disc, dar nu se poate auzi sunetul, procedați în felul următor:
    - Este posibil ca volumul să fie dezactivat prin apăsarea pe tastele **Fn+F2**. Apăsați-le încă o dată.
    - Este posibil ca volumul să fie redus la minim prin apăsarea pe tastele **Fn+F3**. Mențineți apăsată tastele **Fn+F4** pentru a mări volumul, astfel încât să auziți sunetul emis.
    - Faceți clic cu butonul din dreapta pe pictograma de volum din bara de activități, apoi faceți clic pe **Deschidere mixer volum** pentru a verifica setările.
    - Verificați setările de volum din mixerul audio.
    - Dacă folosiți difuzoare externe, verificați setările de volum ale difuzoarelor și conexiunile dintre difuzoare și computer.

- Asigurați-vă că s-a instalat software-ul de driver corect. Urmați acești pași:
  - 1 Faceți clic pe **Start**, apoi pe **Panou de control**.
  - 2 Faceți clic pe **Sistem și securitate**.
  - 3 Faceți clic pe **Sistem**.
  - 4 Faceți clic pe **Manager dispozitive** în panoul din stânga.  
Se afișează fereastra **Manager dispozitive** în care sunt enumerate dispozitivele hardware ale computerului dumneavoastră.  
Dacă în dreptul unui dispozitiv din listă se afișează un „X” sau un semn de exclamare, este posibil să fie necesară activarea aceluia dispozitiv sau reinstalarea driverului.
  - 5 Faceți dublu clic pe dispozitivul unității de disc optice pentru a deschide o listă cu unitățile de disc optice de pe computerul dvs.
  - 6 Faceți dublu clic pe unitatea dorită.  
Puteți confirma software-ul de driver selectând fila **Driver**, apoi făcând clic pe **Detalii driver**.
  - 7 Faceți clic pe **OK** pentru a închide fereastra.
- Asigurați-vă că pe disc nu este lipită o etichetă adezivă. O astfel de etichetă se poate dezlipi în timp ce discul este în interiorul unității, cauzând astfel deteriorarea sau funcționarea defectuoasă a unității.
- Dacă apare un mesaj de avertizare cu privire la codul regiunii, este posibil ca discul să fie incompatibil cu unitatea de disc optică. Verificați pe ambalaj compatibilitatea codului de regiune cu unitatea de disc optică.
- Dacă observați condens pe computer, nu utilizați computerul cel puțin o oră. Condensul poate duce la defectarea computerului.
- Computerul trebuie să utilizeze o sursă de alimentare cu c.a. Încercați din nou redarea discului.

## Ce ar trebui să fac dacă nu se pot reda discuri Blu-ray sau în cazul în care computerul devine instabil la redarea discurilor Blu-ray?

- Verificați dacă unitatea de disc optic acceptă discuri Blu-ray.
- Pentru a reda în mod continuu discuri Blu-ray protejate prin drepturi de autor, trebuie să actualizați cheia AACs. Dacă un mesaj vă solicită să actualizați cheia AACs, respectați instrucțiunile din mesaj.

!

Computerul dvs. trebuie să fie conectat la Internet pentru a actualiza cheia AACs.

- Este posibil să nu puteți reda un anumit conținut Blu-ray Disc pe computerul dvs. sau ca acesta să devină instabil în timpul redării discului Blu-ray. Pentru a reda conținutul în mod normal, descărcați și instalați cele mai recente actualizări pentru software-ul de redare a discurilor Blu-ray utilizând **VAIO Update**. Pentru informații privind utilizarea **VAIO Update**, consultați **Actualizarea computerului dvs. (pagina 35)**.

## Ce ar trebui să fac în cazul în care nu pot scrie date pe un suport CD?

- Asigurați-vă că nu porniți nicio aplicație software și că nu permiteți niciuneia să fie pornită automat, nici măcar un economizor de ecran.
- Dacă folosiți un disc CD-R/RW cu o etichetă adezivă atașată, înlocuiți-l cu unul fără etichetă adezivă. Utilizarea unui disc cu o etichetă adezivă lipită ar putea duce la o eroare de scriere sau la deteriorări de altă natură.

## Ce ar trebui să fac în cazul în care nu pot scrie date pe un suport DVD?

- Asigurați-vă că folosiți suportul DVD înregistrabil corect.
- Verificați ce format DVD înregistrabil este compatibil cu unitatea dumneavoastră de disc optică. Suporturile DVD înregistrabile de anumite mărci nu funcționează.



## De ce nu pot scrie date pe discul Blu-ray?

- ❑ Verificați dacă unitatea optică de disc acceptă funcția de inscripționare a discurilor Blu-ray.
- ❑ Suporturile BD-R Disc nu sunt reinscriptibile. Nu puteți adăuga sau terge date pe/de pe suportul BD-R Disc.

## Cum procedez dacă unitatea externă de disc optic nu funcționează corespunzător?

Asigurați-vă că unitatea externă de disc optic este conectată la o sursă de c.a. și la portul USB. Dacă nu este conectată, este posibil ca unitatea externă de disc optic să nu funcționeze corespunzător.

! Nu puteți utiliza dispozitive USB dacă dezactivați porturile USB din ecranul de configurare BIOS. Pentru a activa porturile, urmați pașii din secțiunea **Dezactivarea dispozitivelor încorporate (pagina 131)**.

## Ce ar trebui să fac în cazul în care nu pot reda discuri?

Este posibil ca unitatea de disc optic a computerului să fi fost dezactivată din ecranul de configurare BIOS. Urmăriți pașii din secțiunea **Dezactivarea dispozitivelor încorporate (pagina 131)** pentru a activa unitatea.

## Afișajul

### De ce se închide ecranul meu?

- ❑ Este posibil ca ecranul computerului să devină gol în cazul în care computerul nu mai este alimentat sau intră într-un mod de economisire a energiei (Repaus sau Hibernare). În cazul în care computerul se află în modul Repaus LCD (Video), apăsați pe orice tastă pentru a reveni la modul Normal. Consultați **Utilizarea modurilor de economisire a energiei (pagina 32)** pentru informații suplimentare.
- ❑ Verificați dacă computerul dvs. este bine conectat la o sursă de alimentare și dacă este pornit, precum și dacă indicatorul de alimentare luminează continuu.
- ❑ În cazul în care computerul este alimentat pe baterie, verificați dacă bateria este instalată corect și este încărcată. Consultați **Utilizarea bateriei (pagina 21)** pentru informații suplimentare.
- ❑ Dacă ieșirea de afișaj este direcționată spre un monitor extern, apăsați pe tastele **Fn+F7**. Consultați **Combi-nații și funcții cu tasta Fn (pagina 39)** pentru informații suplimentare.
- ❑ În timpul efectuării unei selectări de performanță, este posibil ca ecranul computerului să se întunece sau să prezinte, temporar, anumite zgomote sau tremur. Acest lucru este normal și nu indică o defecțiune.
- ❑ Dacă rata de reîmprospătare a ecranului a fost modificată, este posibil ca ecranul computerului să se întunece sau să prezinte, temporar, anumite zgomote sau tremur. Acest lucru este normal și nu indică o defecțiune. Pentru a verifica rata de reîmprospătare a ecranului, urmați acești pași:
  - 1 Faceți clic pe **Start, Toate programele**, apoi pe **VAIO Control Center**.
  - 2 Faceți clic pe **Opțiuni de alimentare** sub **Power Management**, în panoul din partea stângă.
  - 3 Faceți clic pe **Complex** în fereastra **Opțiuni de alimentare**.
  - 4 Faceți clic pe **Modificare setări plan**.
  - 5 Faceți clic pe **Modificare setări de alimentare complexe**.
  - 6 Faceți clic pe fila **VAIO Power Management**.

## Ce ar trebui să fac dacă nu văd imagini sau clipuri video corecte?

- ❑ Verificați dacă ați selectat opțiunea **Culoare reală (32 biți)** pentru culorile de afișare înainte de a utiliza software-ul pentru video/imagini sau de a porni redarea unui DVD. Selectarea altei opțiuni poate împiedica un astfel de software să afișeze imaginile corect. Pentru a modifica culorile de afișare, urmați acești pași:
  - 1 Faceți clic dreapta pe desktop, apoi selectați **Rezoluție ecran**.
  - 2 Faceți clic pe **Setări complexe**.
  - 3 Faceți clic pe fila **Monitor**.
  - 4 Selectați **Culoare reală (32 biți)** sub **Culori**.
- ❑ Nu modificați rezoluția sau culorile de afișare în timp ce utilizați software-ul pentru video/imagini sau redați DVD-uri, deoarece poate rezulta o redare/afișare incorectă sau instabilitatea operațiilor sistemului.  
În plus, este recomandabil să dezactivați economizorul de ecran înainte de a porni redarea unui DVD. Dacă economizorul de ecran este activat, acesta poate porni în timpul redării DVD-ului, împiedicând redarea corectă a acestuia. S-a constatat că unele economizoare de ecran modifică rezoluția și culorile de afișare.
- ❑ Este posibil ca rata de reîmprospătare a ecranului să fi fost modificată. Rata mai ridicată de reîmprospătare a ecranului permite redarea video mai uniformă. Pentru a modifica rata de reîmprospătare a ecranului, urmați acești pași:
  - 1 Faceți clic pe **Start, Toate programele**, apoi pe **VAIO Control Center**.
  - 2 Faceți clic pe **Opțiuni de alimentare** sub **Power Management**, în panoul din partea stângă.
  - 3 Faceți clic pe **Complex** în fereastra **Opțiuni de alimentare**.
  - 4 Faceți clic pe **Modificare setări plan**.
  - 5 Faceți clic pe **Modificare setări de alimentare complexe**.
  - 6 Faceți clic pe fila **VAIO Power Management**.
  - 7 Modificați rata de reîmprospătare a ecranului.

! Dacă selectați rata mai ridicată de reîmprospătare a ecranului, este posibil ca bateria să se consume mai repede.

## Ce ar trebui să fac dacă anumite elemente nu încap pe ecranul computerului?

Verificați dacă dimensiunea textului este setată la 100%. În caz contrar, este posibil ca unele elemente, de exemplu un meniu dintr-un software, să nu fie afișate corect, în funcție de software-ul pe care îl utilizați. Consultați **Ajutor și Asistență Windows** pentru mai multe informații despre modificarea dimensiunii textului.

## Ce ar trebui să fac dacă pe ecranul televizorului sau al dispozitivului extern de afișare conectat la portul de ieșire HDMI nu se afișează nicio imagine?

- Verificați dacă utilizați un ecran compatibil HDCP. Conținutul protejat prin drepturi de autor nu este afișat pe dispozitivele de afișare neconforme cu standardul HDCP. Consultați **Conectarea unui televizor cu port de intrare HDMI (pagina 111)** sau **Conectarea unui monitor sau a unui proiector (pagina 109)** pentru informații suplimentare.
- Este posibil ca un alt ecran extern să fie conectat la portul de monitor de pe computerul dvs. sau de pe replicatorul de porturi. Apăsăți pe tastele **Fn+F7** pentru a schimba ieșirea de afișare. Consultați **Conectarea unui televizor cu port de intrare HDMI (pagina 111)** sau **Conectarea unui monitor sau a unui proiector (pagina 109)** pentru informații suplimentare.

## Ce ar trebui să fac dacă imaginile 3D nu se afișează pe televizorul meu 3D conectat la portul de ieșire HDMI?

- Schimbați setările de redare 3D. Pentru a schimba setările, faceți clic pe **3D** din colțul din dreapta jos al ferestrei **PowerDVD BD**. Pentru mai multe informații, consultați fișierul Ajutor inclus în **PowerDVD BD**.
- În cazul în care computerul este conectat la televizorul 3D printr-un amplificator AV, verificați dacă amplificatorul AV acceptă redarea 3D.
- Verificați setările pentru rezoluția de ieșire HDMI de pe computer. Dacă rezoluția nu este setată la 1920 x 1080 sau la 1280 x 720, imaginile nu se afișează în modul 3D.
- De asemenea ar trebui să consultați manualul livrat cu televizorul 3D pentru mai multe informații despre redarea 3D.

## De ce nu se afișează pe ecran un fișier video?

- Dacă ieșirea de afișare este direcționată spre ecranul extern, iar acesta este deconectat, este imposibil de afișat o înregistrare video pe ecranul computerului dvs. Opriti redarea fișierului video, selectați ecranul computerului drept dispozitiv de afișare, apoi porniți din nou redarea fișierului video. Consultați **Selectarea modurilor de afișare (pagina 114)** pentru schimbarea ieșirii de afișaj. În mod alternativ, puteți apăsa pe tastele **Fn+F7** pentru a schimba dispozitivul de afișare. Consultați **Combi-nații și funcții cu tasta Fn (pagina 39)** pentru informații suplimentare.
- Este posibil ca memoria video a computerului dumneavoastră să fie insuficientă pentru a afișa înregistrări video la rezoluție mare. În acest caz, micșorați rezoluția ecranului LCD.

Pentru a modifica rezoluția ecranului, urmați pașii:

- 1 Faceți clic dreapta pe desktop, apoi selectați **Rezoluție ecran**.
- 2 Faceți clic pe lista verticală din dreptul **Rezoluție**.
- 3 Deplasați cursorul în sus pentru a mări rezoluția sau în jos pentru a reduce rezoluția ecranului.



Puteți verifica volumul total disponibil de memorie grafică și memorie video. Faceți clic dreapta desktop, selectați **Rezoluție ecran**, apoi faceți clic pe **Setări complexe** și pe fila **Adaptor**. Este posibil ca valoarea afișată să fie diferită de memoria reală a computerului dvs.

## Ce ar trebui să fac în cazul în care ecranul este întunecat?

- Apăsați pe tastele **Fn+F6** pentru a spori luminozitatea ecranului computerului.
- Blocarea senzorului de lumină ambientală face ca ecranul dvs. să se întunece. Verificați ca senzorul să fie deblocat.

## Ce ar trebui să fac în cazul în care monitorul extern rămâne închis?

Apăsați pe tastele **Fn+F7** pentru a schimba ieșirea de afișare. Consultați **Combi-nații și funcții cu tasta Fn (pagina 39)** pentru informații suplimentare.

## Cum execut Windows Aero?

Pentru a executa Windows Aero, urmați acești pași:

- 1 Faceți clic cu butonul din dreapta pe desktop, apoi selectați **Personalizare**.
- 2 Selectați tema dorită din **Teme Aero**.

Pentru informații legate de funcțiile Windows Aero, precum Windows Flip 3D, consultați **Ajutor și Asistență Windows**.

## Imprimarea

### Ce ar trebui să fac în cazul în care nu pot imprima un document?

- ❑ Imprimanta trebuie să fie pornită, iar cablul imprimantei trebuie să fie conectat corespunzător la porturile de la imprimantă, respectiv de la computerul dvs.
- ❑ Asigurați-vă că imprimanta este compatibilă cu sistemul de operare Windows instalat pe computerul dvs.
- ❑ Este posibil să fie necesară instalarea driverului pentru imprimantă înainte de a utiliza imprimanta. Pentru informații suplimentare, consultați manualul furnizat împreună cu imprimanta.
- ❑ Dacă imprimanta nu funcționează după ce computerul își reia activitatea dintr-un mod de economisire a energiei (Repaus sau Hibernare), reporniți computerul.
- ❑ În cazul în care imprimanta include o serie de funcții de comunicare bidirecțională, este posibil ca dezactivarea acestor funcții pe computerul dvs. să activeze imprimarea. Urmați acești pași:
  - 1 Faceți clic pe **Start**, apoi pe **Dispozitive și imprimante**.
  - 2 Faceți clic cu butonul din dreapta pe pictograma corespunzătoare imprimantei, apoi selectați **Proprietăți**.
  - 3 Faceți clic pe fila **Porturi**.
  - 4 Faceți clic pentru a deselecta caseta **Se activează suportul bidirecțional**.
  - 5 Faceți clic pe **OK**.

Astfel se dezactivează funcțiile de comunicație bidirecțională ale imprimantei, cum ar fi transferul de date, monitorizarea stării și panoul de control de la distanță.

Dacă imprimanta este conectată la replicatorul de porturi opțional, verificați dacă replicatorul de porturi este conectat la o sursă de alimentare de c.a.

- ❑ Dacă ați dezactivat porturile USB din ecranul de configurare BIOS, nu puteți utiliza imprimanta conectată la unul din porturile USB. Pentru a activa porturile, urmați pașii din secțiunea **Dezactivarea dispozitivelor încorporate (pagina 131)**.

## Microfonul

### Ce ar trebui să fac în cazul în care microfonul nu funcționează?

- Computerul dvs. nu este echipat cu o mufă pentru microfon. Nu puteți utiliza un microfon extern.
- Este posibil ca dispozitivul de intrare audio să nu fie corect configurat. Pentru a configura dispozitivul de intrare audio, urmați acești pași:
  - 1 Închideți toate programele deschise.
  - 2 Faceți clic pe **Start**, apoi pe **Panou de control**.
  - 3 Faceți clic pe **Hardware și sunete**.
  - 4 Faceți clic pe **Gestionare dispozitive audio** din secțiunea **Sunet**.
  - 5 În fila **Înregistrare**, selectați dispozitivul dorit pentru intrare audio și faceți clic pe **Stabilire ca implicit**.

### Cum pot evita microfonia?

Microfonia apare atunci când microfonul primește sunetul din partea unui dispozitiv de redare a sunetului, precum un difuzor.

Pentru a evita această problemă:

- Țineți microfonul la distanță de dispozitivul de redare a sunetului.
- Micșorați volumul difuzoarelor și al microfonului.



## Difuzoarele

### Ce ar trebui să fac în cazul în care nu aud sunetul provenit de la difuzoarele încorporate?

- Dacă utilizați un program care are propriul control de volum, asigurați-vă că acesta este setat corespunzător. Pentru informații suplimentare, consultați fișierul de Ajutor al programului.
- Este posibil ca volumul să fie dezactivat prin apăsarea pe tastele **Fn+F2**. Apăsați-le încă o dată.
- Este posibil ca volumul să fie redus la minim prin apăsarea pe tastele **Fn+F3**. Mențineți apăsată tastele **Fn+F4** pentru a mări volumul, astfel încât să auziți sunetul emis.
- Verificați controalele pentru volum din Windows făcând clic pe pictograma de volum din bara de activități.
- Este posibil ca dispozitivul de ieșire audio să nu fie configurat corect. Pentru a modifica dispozitivul de ieșire audio, consultați **Cum schimb dispozitivul de redare a sunetului?** ([pagina 198](#)).

## Ce ar trebui să fac în cazul în care difuzoarele externe nu funcționează?

- Consultați sugestiile din **Ce ar trebui să fac în cazul în care nu aud sunetul provenit de la difuzoarele încorporate?** ([pagina 193](#)).
- Dacă utilizați un program care are propriul control de volum, asigurați-vă că acesta este setat corespunzător. Pentru informații suplimentare, consultați fișierul de Ajutor al programului.
- Asigurați-vă că difuzoarele sunt conectate în mod adecvat și că volumul este destul de ridicat pentru a auzi sunetul.
- Asigurați-vă că difuzoarele sunt proiectate pentru a fi utilizate cu un computer.
- Dacă difuzoarele au un buton de întrerupere a sunetului, setați butonul în poziția oprit.
- Dacă difuzoarele dvs. necesită alimentare externă, asigurați-vă că difuzoarele sunt conectate la o sursă de curent. Pentru informații suplimentare, consultați manualul furnizat împreună cu difuzoarele.
- Verificați controalele pentru volum din Windows făcând clic pe pictograma de volum din bara de activități.
- Este posibil ca dispozitivul de ieșire audio să nu fie configurat corect. Pentru a modifica dispozitivul de ieșire audio, consultați **Cum schimb dispozitivul de redare a sunetului?** ([pagina 198](#)).

## Dispozitivul touch pad

### Ce ar trebui să fac în cazul în care dispozitivul touch pad nu funcționează?

- ❑ Este posibil să fi dezactivat touch padul. Apăsați pe tastele **Fn+F1** pentru a-l activa. Consultați **Utilizarea dispozitivului Touch Pad (pagina 42)**.
- ❑ Asigurați-vă că nu este conectat un mouse la computerul dumneavoastră.
- ❑ În cazul în care indicatorul nu se mișcă în timp ce se execută o aplicație software, apăsați pe tastele **Alt+F4** pentru a închide fereastra aplicației.
- ❑ Dacă tastele **Alt+F4** nu au efect, apăsați o dată pe tasta Windows și apoi pe tasta **➡** de mai multe ori, selectați **Repornire** cu tasta **↑** sau **↓** și apăsați pe tasta **Enter** pentru a reporni computerul.
- ❑ În cazul în care computerul nu repornește, apăsați pe tastele **Ctrl+Alt+Delete**, selectați săgeata din dreptul butonului **Închidere** cu tastele **↓** și **➡**, apăsați pe tasta **Enter**, selectați **Repornire** cu tasta **↑** sau **↓**, apoi apăsați pe tasta **Enter** pentru a reporni computerul.
- ❑ Dacă această procedură nu funcționează, apăsați și mențineți apăsat butonul de alimentare până la închiderea computerului.



Închiderea computerului folosind combinația de taste **Ctrl+Alt+Delete** sau butonul de alimentare poate duce la pierderea datelor nesalvate.

## Tastatura

### Ce ar trebui să fac în cazul în care configurația tastaturii mele este greșită?

Structura de limbă a tastaturii computerului dvs. este afișată pe eticheta de pe ambalaj. Dacă alegeți o tastatură regională diferită atunci când efectuați configurarea sistemului Windows, configurația tastelor nu se va potrivi.

Pentru a schimba configurația tastaturii, urmați pașii de mai jos:

- 1 Faceți clic pe **Start**, apoi pe **Panou de control**.
- 2 Faceți clic pe **Ceas, limbă și regiune**, apoi pe **Modificare tastaturi sau alte metode de introducere sub Regiune și limbă**.
- 3 Faceți clic pe **Modificare tastaturi** în fila **Tastaturi și limbi**.
- 4 Modificați setările după cum doriți.

### Ce ar trebui să fac în cazul în care nu pot introduce anumite caractere de la tastatură?

Pe modele fără tastatură numerică, dacă nu puteți introduce caracterele **U, I, O, P, J, K, L, M** ș.a., este posibil să fie activată tasta **Num Lk**. Verificați dacă indicatorul luminos Num lock este stins. Dacă indicatorul Num lock este aprins, apăsați pe tastele **Fn+Num Lk** pentru a-l stinge, înainte de a introduce aceste caractere.

### Ce ar trebui să fac în cazul în care nu pot utiliza tastatura numerică pentru a introduce numere?

Pe modele cu tastatură numerică, dacă nu puteți utiliza tastatura numerică, este posibil ca modul Num Lk să nu fie activat. Verificați dacă indicatorul luminos Num lock este stins. Dacă indicatorul luminos este stins, apăsați pe tasta **Num Lk** pentru a-l porni înainte de a introduce numere.

## Dischetele

### De ce nu apare pictograma Eliminare în siguranță dispozitiv hardware și scoatere suport în bara de activități atunci când unitatea este conectată?

Computerul dvs. nu recunoaște unitatea de dischetă. Cablul USB trebuie să fie conectat în mod adecvat la portul USB. Dacă trebuie să fie securizați conectarea, așteptați câteva momente pentru ca unitatea să fie recunoscută de către computer. Dacă pictograma nu apare în continuare, urmați acești pași:

- 1 Închideți toate programele care accesează unitatea de dischetă.
- 2 Așteptați ca indicatorul luminos de pe unitatea de dischetă să se stingă.
- 3 Apăsăți butonul de scoatere pentru a scoate discheta și deconectați unitatea de dischetă USB de la computer.
- 4 Conectați din nou unitatea de dischetă introducând conectorul USB în portul USB.
- 5 Reporniți computerul făcând clic pe **Start**, pe săgeata de lângă butonul **Închidere**, apoi pe **Repornire**.

### Ce ar trebui să fac în cazul în care nu pot scrie date pe o dischetă?

- Asigurați-vă că discheta este introdusă corespunzător în unitate.
- Dacă discheta este introdusă corespunzător și, în continuare, nu puteți scrie date pe aceasta, este posibil ca discheta să fie plină sau protejată la scriere. Aveți posibilitatea să utilizați fie o dischetă care nu este protejată la scriere, fie puteți dezactiva opțiunea de protejare la scriere.
- Dacă ați dezactivat porturile USB din ecranul de configurare BIOS, nu puteți scrie date pe discheta de pe unitatea de hard disk externă conectată la unul din porturile USB. Pentru a activa porturile, urmați pașii din secțiunea **Dezactivarea dispozitivelor încorporate (pagina 131)**.

## Audio/Video

### Cum dezactivez sunetul de început al sistemului Windows?

Pentru a dezactiva sunetul de început al sistemului Windows, urmați acești pași:

- 1 Faceți clic pe **Start**, apoi pe **Panou de control**.
- 2 Faceți clic pe **Hardware și sunete**.
- 3 Faceți clic pe **Gestionare dispozitive audio** din secțiunea **Sunet**.
- 4 În fila **Sunete** faceți clic pentru a deselecta caseta **Redare sunet de pornire Windows**.
- 5 Faceți clic pe **OK**.

### Cum schimb dispozitivul de redare a sunetului?

Dacă nu auziți sunete emise de dispozitivul conectat la un port, precum un port USB, de ieșire HDMI, de ieșire optic sau conector pentru căști, trebuie să schimbați dispozitivul de ieșire a sunetului.

- 1 Închideți toate programele deschise.
- 2 Faceți clic pe **Start**, apoi pe **Panou de control**.
- 3 Faceți clic pe **Hardware și sunete**.
- 4 Faceți clic pe **Gestionare dispozitive audio** din secțiunea **Sunet**.
- 5 În fila **Redare**, selectați dispozitivul dorit pentru redare, apoi faceți clic pe **Stabilire ca implicit**.

## Ce ar trebui să fac dacă nu aud sunetul provenit de la dispozitivul de redare a sunetului conectat la portul de ieșire HDMI, portul de ieșire optic sau mufa pentru căști?

- ❑ Trebuie să modificați dispozitivul de ieșire audio dacă doriți să auziți sunetul emis de dispozitivul conectat la un port, cum ar fi portul de ieșire HDMI, portul de ieșire optică sau mufa pentru căști. Pentru procedura detaliată, consultați **Cum schimb dispozitivul de redare a sunetului? (pagina 198)**.
- ❑ Dacă tot nu se aude niciun sunet din dispozitivul de redare a sunetului, urmați pașii de mai jos:
  - 1 Urmați instrucțiunile de la pasul 1 la 4 din **Cum schimb dispozitivul de redare a sunetului? (pagina 198)**.
  - 2 În fila **Redare**, selectați pictograma HDMI sau S/PDIF, apoi faceți clic pe **Proprietăți**.
  - 3 Faceți clic pe fila **Complex**.
  - 4 Selectați rata de eșantionare și adâncimea de biți (de exemplu 48.000 Hz, 16 biți) acceptate de dispozitiv.
  - 5 Faceți clic pe **OK**.

## De ce apar întreruperi ale sunetului și/sau omiteri de cadre atunci când redau materiale video de înaltă definiție precum cele înregistrate cu camera video digitală AVCHD?

Redarea de materiale video de înaltă definiție necesită resurse hardware semnificative precum CPU, GPU sau memoria computerului dvs. În timpul redării video, este posibil ca unele operații și/sau funcții să devină indisponibile și să apară întreruperi ale sunetului, omiteri de cadre și imposibilitatea redării în funcție de configurația computerului dvs.

## „Memory Stick”

### Ce ar trebui să fac dacă nu pot utiliza pe alte dispozitive un suport „Memory Stick” formatat pe un computer VAIO?

Este posibil să fie necesar să reformatați suportul „Memory Stick”.

Formatarea suportului „Memory Stick” șterge toate datele, inclusiv muzica salvată în prealabil pe acesta. Înainte de a reformata suportul „Memory Stick”, creați copii de rezervă pentru datele importante și verificați ca suportul „Memory Stick” nu conține fișiere pe care doriți să le păstrați.

- 1 Copiați datele de pe suportul „Memory Stick” pe unitatea de stocare încorporată pentru a salva date sau imagini.
- 2 Formatați suportul „Memory Stick” urmând pașii din **Formatarea unui „Memory Stick”** ([pagina 59](#)).

### Pot copia imagini de pe o cameră digitală cu ajutorul unui suport „Memory Stick”?

Da, și puteți vedea clipurile video înregistrate cu camerele digitale compatibile cu suportul „Memory Stick”.

### De ce nu pot scrie date pe suportul „Memory Stick”?

- Unele versiuni de „Memory Stick” sunt echipate cu un comutator de prevenire a ștergerii, pentru a proteja datele împotriva ștergerii sau suprascrierii accidentale. Comutatorul de prevenire a ștergerii se trece pe poziția oprit.
- Dacă ați dezactivat fanta „Memory Stick Duo” din ecranul de configurare BIOS, nu puteți utiliza un „Memory Stick” în fantă. Pentru a activa fanta, urmați pașii din secțiunea **Dezactivarea dispozitivelor încorporate** ([pagina 131](#)).



## Dispozitivele periferice

### Ce ar trebui să fac în cazul în care nu pot conecta un dispozitiv USB?

- ❑ Dacă este cazul, verificați dacă dispozitivul USB este pornit și dacă utilizează propria sursă de alimentare. De exemplu, dacă utilizați o cameră digitală, verificați dacă bateria este încărcată. Dacă utilizați o imprimantă, verificați conectarea cablului de alimentare la o priză de c.a.
- ❑ Încercați să utilizați un alt port USB. Driverul ar putea fi instalat pentru portul specific folosit prima dată când ați conectat dispozitivul.
- ❑ Pentru informații suplimentare, consultați manualul furnizat împreună cu dispozitivul USB. Este posibil să fie necesar să instalați o aplicație software înainte de a conecta dispozitivul.
- ❑ Încercați să conectați un dispozitiv simplu, cu consum redus de energie, cum ar fi un mouse, pentru a testa dacă portul funcționează.
- ❑ Huburile USB pot împiedica funcționarea dispozitivelor din cauza unei defecțiuni de distribuție a alimentării. Vă recomandăm să conectați dispozitivul direct la computer, fără a folosi un hub.
- ❑ Dacă ați dezactivat porturile USB din ecranul de configurare BIOS, nu puteți utiliza niciun dispozitiv USB conectat. Pentru a activa porturile, urmați pașii din secțiunea **Dezactivarea dispozitivelor încorporate** ([pagina 131](#)).

### Ce ar trebui să fac în cazul în care nu pot utiliza un dispozitiv periferic?

Este posibil ca porturile USB să fi fost dezactivate din ecranul de configurare BIOS.

Pentru a activa porturile, urmați pașii din secțiunea **Dezactivarea dispozitivelor încorporate** ([pagina 131](#)).

## Despre programul internațional ENERGY STAR(R)



Următoarele informații sunt aplicabile doar produselor certificate ENERGY STAR.

În calitate de partener ENERGY STAR, Sony a confirmat faptul că acest produs respectă standardele ENERGY STAR de eficiență energetică.

Programul internațional de echipamente de birou ENERGY STAR este un program internațional care promovează economisirea energiei prin utilizarea de computere și echipamente de birou. Programul susține dezvoltarea și distribuirea de produse cu funcții care reduc în mod eficient consumul de energie.

Pentru informații detaliate privind programul ENERGY STAR, vizitați următoarele site-uri Web:

- <http://www.energystar.gov> (SUA)
- <http://www.eu-energystar.org> (Europa)

Acest computer este proiectat în conformitate cu standardele ENERGY STAR și este livrat cu următoarele setări de economisire a energiei care se aplică atunci când computerul funcționează pe alimentarea de c.a.:

- Iluminarea de fundal a ecranului LCD este dezactivată automat după cel mult 15 minute de inactivitate.
- Computerul intră automat în modul Repaus după cel mult 30 de minute de inactivitate.

Apăsați pe orice tastă pentru a readuce computerul în modul Normal.

## Mărci comerciale

SONY și sigla SONY sunt mărci comerciale înregistrate ale Sony Corporation.

VAIO, sigla VAIO și alte denumiri de produse sau de servicii Sony sunt mărci comerciale sau mărci comerciale înregistrate ale Sony Corporation sau ale oricăreia dintre filialele sale.

i.LINK este un nume care denotă IEEE 1394.

Intel, Pentium, Intel SpeedStep și Atom sunt mărci comerciale sau mărci comerciale înregistrate ale Intel Corporation.

Microsoft, Windows, Windows Vista, BitLocker, Aero și sigla Windows sunt mărci comerciale înregistrate sau mărci comerciale ale Microsoft Corporation în Statele Unite ale Americii și/sau în alte țări.

Blu-ray Disc™, Blu-ray™, Blu-ray 3D™, sigla Blu-ray Disc și sigla Blu-ray 3D sunt mărci comerciale ale Blu-ray Disc Association.

Marca cuvântului BLUETOOTH și siglele sale sunt mărci comerciale înregistrate deținute de Bluetooth SIG, Inc. și utilizarea acestor mărci de către Sony Corporation este licențiată. Alte mărci comerciale și nume comerciale aparțin respectivilor proprietari.

Roxio Easy Media Creator este marcă comercială a Sonic Solutions.

WinDVD este marcă comercială a Corel Inc.

PowerDVD este marcă comercială a CyberLink.Inc.

NVIDIA și 3D Vision sunt mărci comerciale înregistrate și/sau mărci comerciale ale NVIDIA Corporation în Statele Unite ale Americii și în alte țări.

ArcSoft și sigla ArcSoft sunt mărci comerciale înregistrate ale ArcSoft, Inc. ArcSoft WebCam Companion este o marcă comercială a ArcSoft, Inc.

AMD, sigla AMD Arrow, ATI și combinațiile acestora, Radeon, AMD Phenom, AMD Turion, AMD Athlon, AMD Virtualization, AMD-V sunt mărci comerciale ale Advanced Micro Devices, Inc.

Sigla SD este marcă comercială. 

Sigla SDHC este marcă comercială. 

Sigla SDXC este marcă comercială. 

Marca ExpressCard și siglele sale sunt deținute de PCMCIA și utilizarea acestor mărci de către Sony Corporation se efectuează sub licență. Alte mărci comerciale și nume comerciale aparțin respectivilor proprietari.

HDMI, sigla HDMI și High-Definition Multimedia Interface sunt mărci comerciale sau mărci comerciale înregistrate ale HDMI Licensing LLC.

CompactFlash® este marcă comercială a SanDisk Corporation.

„PlaceEngine” este marcă comercială înregistrată a Koozyt, Inc.

Marca „PlaceEngine” a fost dezvoltată de Sony Computer Science Laboratories, Inc. și este licențiată de Koozyt, Inc.

„AVCHD” este o marcă comercială a Panasonic Corporation și Sony Corporation.

ENERGY STAR și marcajul ENERGY STAR sunt mărci înregistrate în SUA.

Toate celelalte nume de sisteme, produse și servicii sunt mărci comerciale ale respectivilor proprietari. În manual nu sunt specificate marcajele ™ sau ®.

Caracteristicile și specificațiile pot fi modificate fără notificare.

Toate celelalte mărci comerciale sunt mărci comerciale ale respectivilor proprietari.

Este posibil ca nu toate software-urile listate mai sus să se livreze împreună cu modelul dvs.

## Notă

© 2011 Sony Corporation. Toate drepturile rezervate.

Acest manual și aplicațiile software descrise aici, în întregime sau parțial, nu pot fi reproduse, traduse sau reduse la o formă prin care să poată fi citite de sisteme automate, fără aprobare prealabilă, în scris.

Sony Corporation nu oferă nicio garanție în ceea ce privește acest manual, software-ul sau alte informații, conținute de prezentul și prin prezentul, renunță în mod expres la orice garanții implicite sau condiții de comercializare sau conformitate pentru un motiv anume cu privire la acest manual, la software sau alte astfel de informații. Sony Corporation nu va fi responsabilă în nicio situație pentru daunele incidentale, ulterioare sau speciale, rezultate în urma prejudiciilor, contractelor sau în alt mod, produse ca urmare sau în legătură cu acest manual, cu software-ul sau cu alte informații conținute în acest manual sau cu folosirea acestuia.

În manual nu sunt specificate marcasele ™ sau ®.

Sony Corporation își rezervă dreptul de modifica acest manual sau informațiile conținute de acesta în orice moment, fără notificare. Software-ul descris în prezentul este guvernat de termenii unui acord de licență de utilizare separat.

Sony Corporation nu își asumă răspunderea și nu va compensa pierderile de înregistrări de pe computerul dvs., medii de înregistrare externe sau dispozitivele de înregistrare și nicio altă pierdere relevantă, inclusiv neefectuarea de înregistrări cauzată de o defecțiune a computerului dvs. sau situația în care conținutul unei înregistrări este pierdut sau deteriorat ca urmare a unei defecțiuni sau reparații a computerului dvs. Sony Corporation nu va restabili, recupera sau replica în niciun caz conținutul înregistrat în computerul dvs., pe medii de înregistrare externe sau pe dispozitive de înregistrare.

