

SONY[®]

A-E15-100-21(2)

LCD
Digital Colour TV

Uputstvo za rad

BRAVIA

KDL-42EX410 / 32EX310 / 22EX310

Uvod

Zahvaljujemo na odabiru Sonyjevog proizvoda. Pre rada na televizoru svakako pažljivo pročitajte ovaj priručnik i zadržite ga za naknadnu upotrebu.

Napomene o funkciji digitalne televizije

- Funkcije vezane za digitalnu televiziju (DVB) rade samo u zemljama gde se emituje digitalni zemaljski signal DVB-T (MPEG-2 i H.264/MPEG-4 AVC) ili gde korisnik ima pristup kompatibilnoj DVB-C kablovskoj usluzi (MPEG-2 i H.264/MPEG-4 AVC). Proverite kod lokalnog prodavca da li primite DVB-T signal u mestu u kojem živite ili pitajte kablovskog operatera da li je njihova DVB-C kablovska usluga prikladna za integrisani rad sa ovim televizorom.
- Vaš kablovski operater može da naplati naknadu za svoje usluge ili zahteva da pristanete na njegove uslove i odredbe.
- Ovaj televizor je u skladu sa specifikacijama za DVB-T i DVB-C, međutim ne garantujemo kompatibilnost sa budućim DVB-T digitalnim zemaljskim i DVB-C digitalnim kablovskim signalom.
- Neke funkcije digitalne televizije možda nisu dostupne u nekim zemljama ili područjima, a DVB-C kabl možda neće raditi ispravno kod nekih pružalaca usluge.

Proizvođač ovog proizvoda je Sony Corporation, 1-7-1 Konan Minato-ku Tokyo, 108-0075 Japan. Ovlašćeni predstavnik za EMC i sigurnost proizvoda je Sony Deutschland GmbH, Hedelfinger Strasse 61, 70327 Stuttgart, Nemačka. Za sva pitanja o servisiranju ili garanciji obratite se na adrese navedene u servisnoj ili garantnoj dokumentaciji.



- Ilustracije upotrebljene u priručniku odnose se na seriju KDL-32EX310, ako nije drukčije navedeno.

Informacije o zaštitnom znaku

- **DVB** je registrovani zaštitni znak DVB Project.
- HDMI, logotip HDMI i High-Definition Multimedia Interface (Multimedijalni interfejs visoke definicije) su zaštitni znakovi ili registrovani zaštitni znakovi HDMI Licensing LLC u Sjedinjenim Državama i drugim zemljama.
- Proizvedeno pod licencom kompanije Dolby Laboratories. Dolby i simbol double-D zaštitni su znakovi Dolby Laboratories.
- DivX®, DivX Certified® i povezani logotipi registrovani su zaštitni znakovi kompanije DivX, Inc. i upotrebljavaju se sa licencom. O DIVX VIDEO: DivX® je digitalni video format koji je osmislila kompanija DivX, Inc. Ovaj uređaj ima službeni DivX sertifikat i reprodukuje DivX video zapise. Više informacija i softverske alate za konvertovanje datoteka u DivX video potražite na www.divx.com. O DIVX VIDEO-NA ZAHTEV (VOD): Uređaj sa oznakom DivX Certified® potrebno je registrovati kako bi mogao da reprodukuje sadržaje DivX Video-na-zahtev (VOD). Da biste generisali registracioni kod, pronađite odeljak DivX VOD u meniju za postavljanje uređaja. Kod unesite na vod.divx.com da biste završili postupak registracije i saznali više od DivX VOD.
- »BRAVIA« i BRAVIA su zaštitni znakovi Sony Corporation.

HDMI[™]
HIGH-DEFINITION MULTIMEDIA INTERFACE

DOLBY
DIGITAL PLUS

DIVX[™]
HD

Lokacija identifikacione nalepnice

Nalepnice sa brojem modela, datumom proizvodnje (mesec/godina) i specifikacijom napajanja (u skladu sa primenjivim sigurnosnim propisima) nalaze se na poledini televizora.

Sadržaj

Vodič za početak 4

Sigurnosne informacije.....	10
Mere opreza.....	11
Pregled daljinskog upravljača.....	13
Pregled TV tastera i indikatora	15

Gledanje televizije

Gledanje televizije	16
Upotreba Digitalnog programskog vodiča (EPG) DVB	18
Upotreba Digitalnih Favorita DVB	19

Upotreba dodatne opreme

Priključivanje dodatne opreme	20
Pregled slika sa povezane opreme.....	22
Reprodukcija Fotografija/Muzike/Videa putem USB-a.....	23
Upotreba BRAVIA Sync sa funkcijom Upravljanje pomoću HDMI-ja	26

Upotreba funkcija MENU-a

Navigacija TV menija.....	27
Postavke	28

Dodatne informacije

Instalacija dodatka (nosač za postavljanje na zid)	38
Specifikacije	41
Rešavanje problema	44

DVB: samo za digitalne kanale

- Pre upotrebe televizora svakako pročitajte »Sigurnosne informacije« (stranica 10). Sačuvajte ovaj priručnik za slučaj potrebe.
- Uputstvo za »Postavljanje zidnog nosača« priloženo je uz priručnik sa uputstvom ovog televizora.

1: Provera pribora

Postolje za sto (1) *

Pričvrtni vijci za postolje stola
(M5 x 16) (3) (za KDL-42EX410/
KDL-32EX310)

Pričvrtni vijci za postolje stola
(M4 x 14) (2) (za KDL-22EX310)

Vijci za sastavljanje postolja za sto
(M6 x 14) (3) (za KDL-42EX410/
KDL-32EX310)

Vijci za sastavljanje postolja za sto
(M5 x 8) (2) (za KDL-22EX310)

Imbus ključ (1) (za KDL-42EX410/
KDL-32EX310)

Zadnji poklopac postolja (1)
(za KDL-22EX310)

Daljinski upravljač RM-ED046 (1)

Baterije veličine AA (2)

* Sastavite postolje za sto priloženim vijcima za sastavljanje. Pogledajte priloženi letak postolja za sto sa uputstva kako ga sastaviti.

Da biste ubacili baterije u daljinski

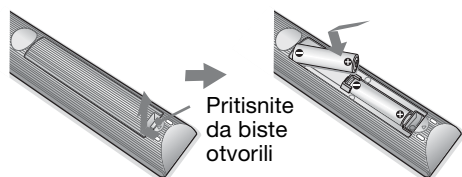

- Obratite pažnju na polaritet prilikom ubacivanja baterija.
- Ne koristite zajedno različite baterije i ne mešajte stare i nove baterije.
- Baterije odložite u skladu sa odredbama za zaštitu okoline. U nekim područjima možda postoji propisan način za odlaganje baterija. Obratite se lokalnim službama.
- Pažljivo koristite upravljač. Ne ispuštajte ga, ne gazite po njemu, ne polivajte ga tečnošću.
- Ne ostavljate daljinski upravljač u blizini izvora toplote, u vlažnoj prostoriji i ne izlažite ga sunčevoj svetlosti.

2: Pričvršćivanje postolja



- Da biste imali sliku najboljeg kvaliteta, ne usmeravajte rasvetu ili sunčevu svetlost direktno na ekran.

Pratite uputstvo za sastavljanje kako biste televizor postavili na postolje.

- 1 Pogledajte u priloženom letku za postolje stola kako ga pravilno pričvrstiti.
- 2 Postavite televizor na postolje. Pazite da ne prekidate kablove.

Za KDL-42EX410/KDL-32EX310

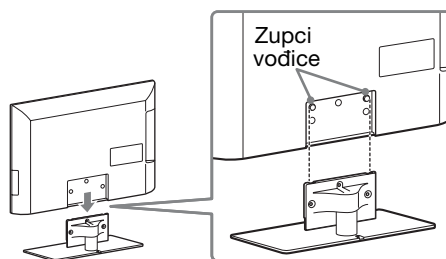

Za KDL-22EX310

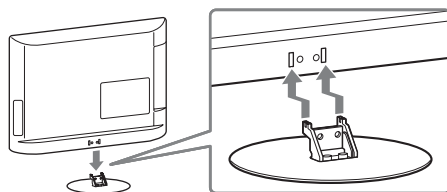

- 3 Pričvrstite televizor na postolje u skladu sa strelicama ↑ koje navode proreze za vijke pomoću priloženih vijaka.

Za KDL-42EX410/KDL-32EX310

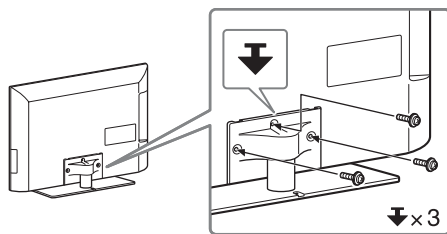

Za KDL-22EX310

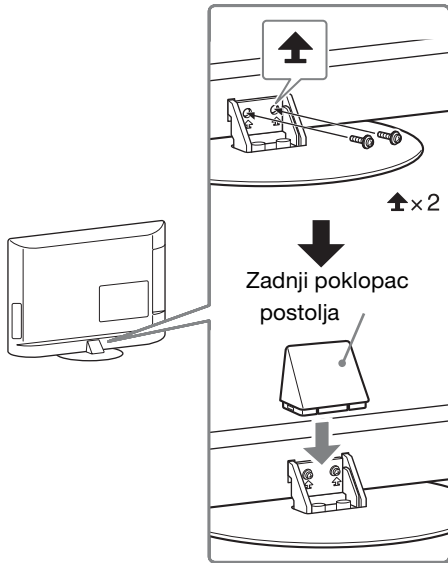

Nakon što zategnete sve vijke, postavite zadnji poklopac postolja na postolje za sto.

- Ako upotrebljavate električni odvijač, postavite obrtni moment na otprilike 1,5 Nm (15 kgf-cm).

Priključivanje antene/kablovske/VCR/DVD rekordera SCART-om

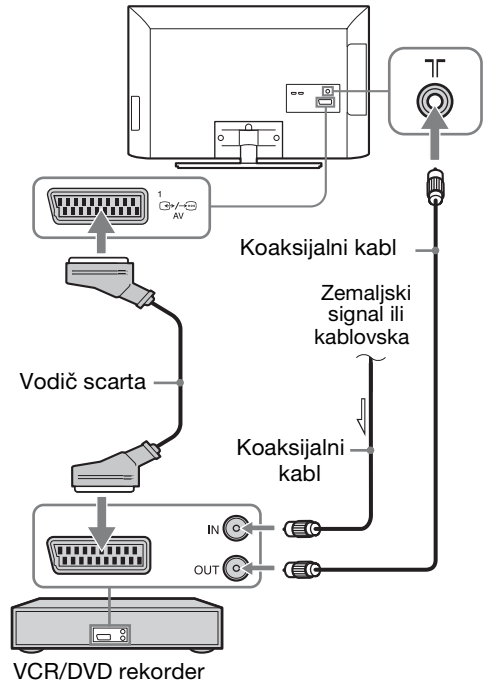

Povezivanje antene/kablovske/VCR/DVD rekordera putem HDMI kabela

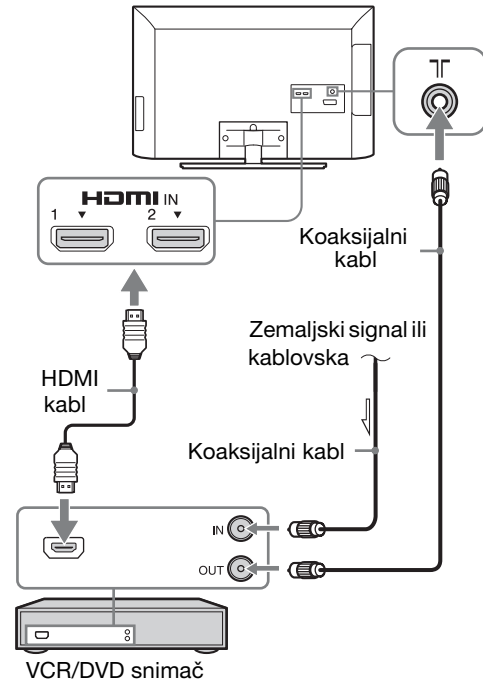

3: Priključivanje antene/kablovske/VCR/DVD rekordera

Priključivanje samo antene/kablovske

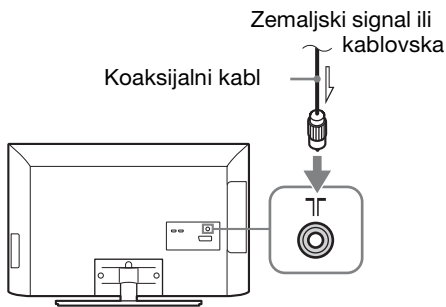

4: Sprečavanje prevrtanja televizora (samo KDL-42EX410/ KDL-32EX310)

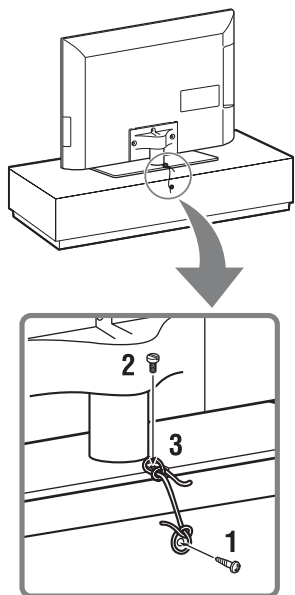

- 1** Umetnite drvene vijke (debljine 4 mm, nisu priloženi) u postolje televizora.
- 2** Postavite mašinski vijak (M4 × 10, nisu priloženi) u prorez za vijak na televizoru.
- 3** Povežite drveni vijak i mašinski vijak čvrstim užetom (nisu priloženi).

5: Povezivanje kablova





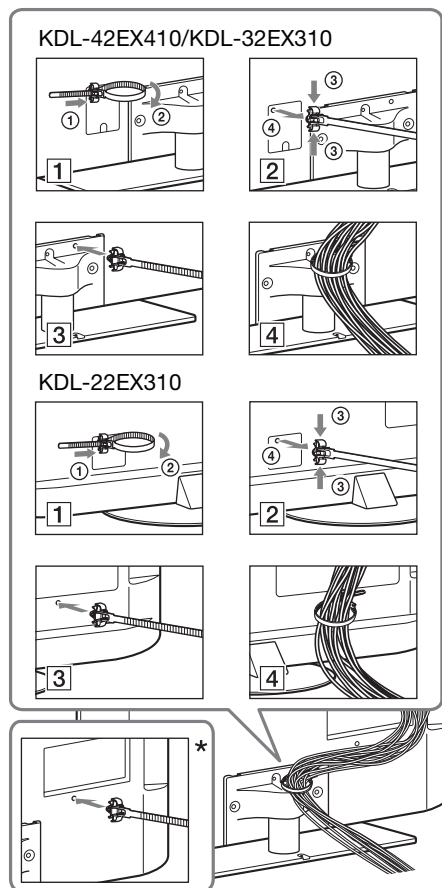



- Pre povezivanja kablova u snop uklonite držač kablova sa poklopca AC adaptera (pogledajte korake 1 i 2).
Ponovo upotrebite držač kablova (pogledajte 3. korak) da biste povezali ostale kablove (pogledajte 4. korak).
- U snop sa ostalim kablovima ne stavljajte kabl napajanja.

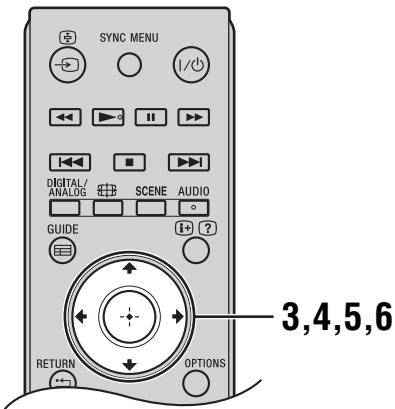
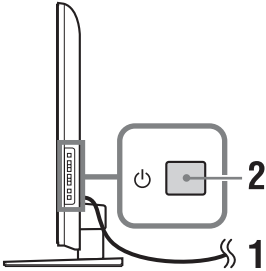

- * Prilikom postavljanja na zid, držač kablova pričvrstite ispod terminala.

6: Odabir jezika, zemlje/područja i lokacije



- 1 Povežite televizor na zidnu utičnicu (220-240 V AC, 50 Hz).
- 2 Pritisnite  na boku televizora. Kad prvi put uključite televizor, na ekranu se prikazuje meni Jezik.
 - Kad upalite televizor, pali se zeleni indikator napajanja.
- 3 Pritisnite /// da biste odabrali jezik koji će se prikazivati na ekranima menija, zatim pritisnite .



- 4 Pratite uputstvo na ekranu da biste odabrali zemlju/područje u kojoj će televizor raditi. Ako se na spisku ne nalazi zemlja/područje u kojoj će se televizor upotrebljavati, odaberite »« umesto zemlje/područja.
- 5 Pratite uputstvo na ekranu da biste podesili PIN.
 - Možete upotrebiti bilo koji PIN osim 0000. Da biste kasnije promenili PIN, pogledajte stranicu 35.
- 6 Pratite uputstvo na ekranu da biste odabrali okolinu u kojoj će televizor raditi. Ovom mogućnošću birate početno podešavanje slike koje će odgovarati uobičajenom osvetljenju u vašem okruženju.

U režimu »Prodavnica«, neke postavke će se periodično resetovati radi upotrebe u prodavnici.

7: Automatsko podešavanje televizora

- 1 Pritisnite \leftarrow/\rightarrow da biste odabrali »Pokreni«, zatim pritisnite \oplus .

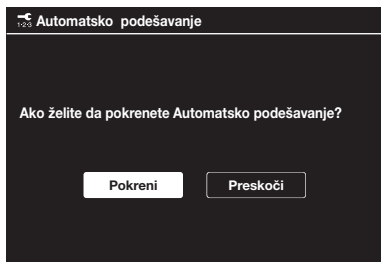

- 2 Pritisnite \uparrow/\downarrow da biste odabrali »Antena« ili »Kabl«, a zatim pritisnite \oplus .

Ako odaberete »Kabl«, prikazaće se ekran za odabir vrste pretraživanja. Pogledajte »Da biste televizor podesili za kablovsku vezu« (strana 8).

Televizor će početi da pretražuje raspoložive digitalne kanale, nakon kojih će tražiti i raspoložive analogne kanale. To može da potraje zato ne pritisćajte druge tastere na televizoru ili daljinskom dok traje obrada.

Ako se prikaže poruka da potvrdite antensku vezu

Nisu pronađeni ni analogni ni digitalni kanali. Proverite sve antenske/kablovske veze i pritisnite \oplus da biste ponovo pokrenuli automatsko podešavanje.

- 3 Redosled programa (samo u analognom režimu): Menja redosled analognih kanala sačuvanih u televizoru.

- 1 Pritisnite \uparrow/\downarrow da biste odabrali kanal koji želite premestiti, a zatim pritisnite \rightarrow .

- 2 Pritisnite \uparrow/\downarrow da biste odabrali novi položaj za kanal, a zatim pritisnite \oplus .

Ako ne menjate redosled analognih kanala sačuvanih u televizoru, pritisnite **HOME** za sledeći korak.



- Ovaj korak se neće prikazati ako su analogni kanali pronađeni.

Na ekranu će se prikazati poruka »Podešavanje je završeno«. Pritisnite \oplus . Televizor sada ima podešene sve raspoložive kanale.



- Ažuriranje USB sistema
Sistem televizora možete ažurirati USB memorijom. Informacije možete pronaći na Internet stranici u nastavku.
<http://support.sony-europe.com/TV/>

Da biste televizor podesili za kablovsku vezu

- 1 Pritisnite \oplus i \uparrow/\downarrow da biste odabrali »Brzo pretraživanje« ili »Potpuno pretraživanje«, a zatim pritisnite \oplus .

»**Brzo pretraživanje**«: Kanali se podešavaju prema podacima širokopolasnog signala kablovskog servera.

Preporučena postavka za »Frekvencija« i »ID mreže« je »Automatski«.

Ova opcija se preporučuje za brzo pretraživanje ako je vaš kablovski server podržava.

Ako »Brzo pretraživanje« ne radi, upotrebite način »Potpuno pretraživanje« u nastavku.

»**Potpuno pretraživanje**«: Svi raspoloživi kanali su podešeni i sačuvani. Ovaj postupak može potrajati.

Ova mogućnost se preporučuje kada vaš kablovski server ne podržava »Brzo pretraživanje«.

- 2 Pritisnite \downarrow da biste odabrali »Pokreni«. Televizor započinje pretraživanje kanala. Ne pritisćajte druge tastere na televizoru ili daljinskom.



- Neki kablovski serveri ne podržavaju »Brzo pretraživanje«. Ako upotrebom mogućnosti »Brzo pretraživanje« nisu pronađeni kanali, napravite »Potpuno pretraživanje«.

Podešavanje ugla gledanja televizora (samo modeli KDL-42EX410/ KDL-32EX310)

Ovaj televizor je moguće podešavati unutar dole prikazanih nagiba.



- Kada podešavate nagib, držite postolje rukom kako biste sprečili prevrtanje televizora ili klizanje postolja.

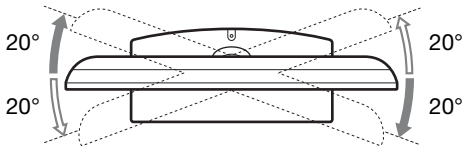

Odvajanje postolja za sto od televizora



- Postolje za sto uklonite jedino ako ćete televizor postavljati na zidni nosač.

Za KDL-42EX410/KDL-32EX310

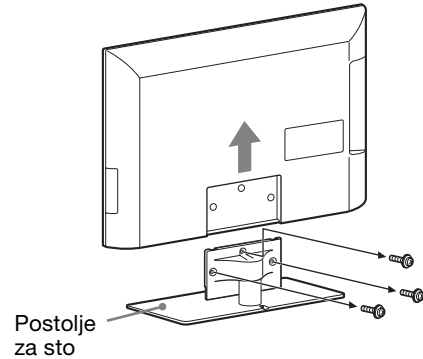

Za KDL-22EX310

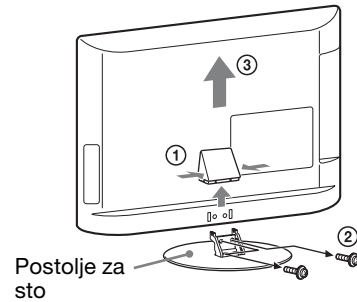

- Svakako pazite da je televizor u vertikalnom položaju pre nego što ga uključite. Televizor se ne sme uključivati dok je LCD ekran položen licem na dole da bi se izbeglo iskrivljenje slike.

Sigurnosne informacije

Instalacija/Postavljanje

Televizor instalirajte i koristite u skladu sa uputstvom kako biste izbegli rizik od izbijanja požara, nastanka električnog udara ili oštećenja i/ili povreda.

Postavljanje

- Televizor treba postaviti pored lako dostupne zidne utičnice.
- Postavite televizor na čvrstu, ravnu površinu.
- Postavljanje televizora na zid treba da obavi isključivo ovlašćeno osoblje.
- Iz sigurnosnih razloga preporučujemo Sonyjevu dodatnu opremu koja obuhvata:
 - Nosač za postavljanje na zid: SU-WL500 (KDL-42EX410/KDL-32EX310) SU-WL100 (KDL-22EX310)
- Pazite da koristite vijke priložene uz zidni nosač kada na televizor postavljate nosač za postavljanje na zid. Priloženi vijci izgledaju kao što je prikazano na ilustraciji kada merite od dodirne površine kuke za instaliranje. Prečnik i dužina vijaka razlikuju se u zavisnosti od modela nosača za postavljanje na zid. Upotreba drugih vijaka može rezultirati internim oštećenjima televizora ili uzrokovati pad itd.

22TV: 6,5-10 mm
32/42TV: 8-12 mm

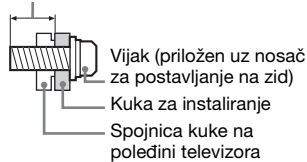

Prevoz

- Pre prevoza televizora isključite sve kablove.
- Za prenos ovog velikog televizora potrebno je dvoje ili troje ljudi.
- Kada televizor prenosite na rukama, držite ga kao što je prikazano na slici. Ne opterećujte LCD ekran i okvir ekrana.

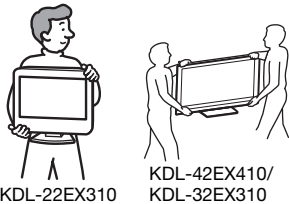

- Kada podižete ili pomerate televizor, držite ga čvrsto pri dnu.
- Kada prenosite televizor ne izlažite ga preteranim vibracijama ili potresima.
- Kada prevozite televizor radi popravke ili selidbe, stavite ga u originalnu ambalažu i pakovanje.

Protok vazduha

- Ne pokrivajte ventilacione otvore i ne gurajte predmete u kućište.
- Ostavite slobodan prostor oko televizora kao što je prikazano u nastavku.
- Strogo se preporučuje upotreba Sony nosača za postavljanje na zid kako bi se osigurala odgovarajuća cirkulacija vazduha.

Postavljen na zid

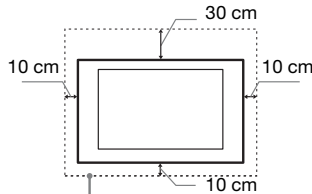

Ostavite barem ovoliko prostora oko televizora.

Na postolju

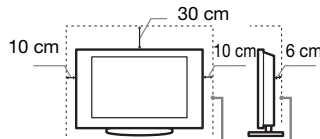

Ostavite barem ovoliko prostora oko televizora.

- Da biste osigurali protok vazduha i sprečili skupljanje prašine ili prljavštine:
 - Televizor nemojte polagati na ekran, ne postavljajte ga naopako, bočno ili ka nazad.
 - Televizor ne stavljajte na policu, tepih, krevet ili u ormar.
 - Televizor ne pokrivajte krpom, npr. zavesama, ili predmetima poput novina itd.
 - Ne postavljajte televizor kao što je prikazano u nastavku.

Protok vazduha je blokiran.

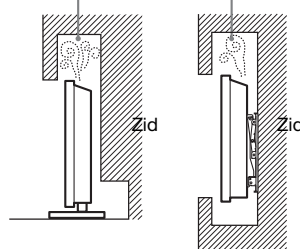

Zidna utičnica

Kabl napajanja i utičnicu koristite na sledeći način kako biste izbegli rizik od izbijanja požara, električnog udara, nastanka oštećenja i/ili povreda.

- Koristite isključivo Sonyjev kabl napajanja, a ne drugih proizvođača.
- Utičać gurnite do kraja u utičnicu.
- Televizor uključite isključivo u utičnicu naizmenične struje napona 220-240 V.
- Kada sprovodite kablove, svakako isključite glavni kabl napajanja i pazite da se ne zapetljate u kablove.

- Izvučite kabl napajanja iz zidne utičnice pre rada na televizoru ili premeštanja.
- Kabl napajanja držite dalje od izvora toplote.
- Isključite glavni utikač i redovno ga čistite. Ako je prekriven prašinom, a izložen vlazi, izolacija se može oštetiti i uzrokovati požar.

Napomene

- Priloženi kabl napajanja ne koristite za drugu opremu.
- Kabl nemojte preterano stiskati, savijati ili kriviti. Možete izložiti ili prekinuti vodiče u jezgru.
- Ne menjajte kabl napajanja.
- Ne stavljajte ništa teško na kabl napajanja.
- Ne vucite kabl napajanja kada ga isključujete iz utičnice.
- Ne priključujte previše uređaja na istu zidnu utičnicu.
- Ne koristite utičnicu u koju utikač dobro ne naleže.

Zabranjeno

Televizor nemojte instalirati/upotrebljavati na dolo navedenim mestima, okruženjima ili situacijama jer može doći do kvara ili požara, električnog udara, oštećenja i/ili povreda.

Položaj:

- Napolju (direktna sunčeva svetlost), na obali mora, na brodu ili drugom plovilu, u vozilu, u medicinskoj ustanovi, na nestabilnim lokacijama, u blizini vode, kiše, vlage ili dima.
- Ako je televizor smešten u garderobi javnog kupališta ili banje, televizor se može oštetiti od sumpora u vazduhu itd.

Čišćenje:

Ne raspršujte vodu ili deterdžent direktno po televizoru. Može iscuriti na dno ekrana ili spoljne delove, a zatim ući u televizor i uzrokovati kvar.

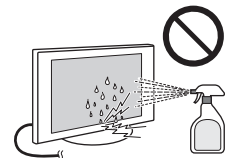

Okruženje:

- Vruća, vlažna mesta ili preterano prašnjava, gde ulaze insekti, gde su moguće mehaničke vibracije, u blizini zapaljivih predmeta (sveća itd.). Televizor ne sme biti izložen kapljanju ili prskanju, a na njega ne stavljajte predmete napunjene vodom, poput vaza.
- Televizor ne stavljajte na vlažna ili prašnjava mesta, u prostorije ispunjene isparenjima ulja ili pare (u blizini kuhinjskih površina ili ovlaživača). Može doći do izbijanja požara, električnog udara ili iskrivljenja slike.

Situacija:

- Nemojte rukovati uređajem vlažnim rukama ukoliko mu je kućište skinuto i ne koristite ga sa dodacima koje nije preporučio proizvođač. Isključite televizor iz zidne utičnice i antene tokom nevremena sa grmljavinom.

- Televizor ne instalirajte tako da štrči u praznom prostoru. U televizor može udariti osoba ili neki predmet te može doći do povrede ili oštećenja.

Polomljeni delovi:

- Ne bacajte stvari na televizor. Staklo ekrana može se slomiti pri udaru i uzrokovati ozbiljne povrede.
- Ako površina televizora napukne, ne dirajte ga dok ga ne isključite iz zidne utičnice. U protivnom može doći do električnog udara.
- Ne izlažite LCD ekran udarcima ili snažnim potresima. Staklo ekrana može napući ili se slomiti i uzrokovati povrede.

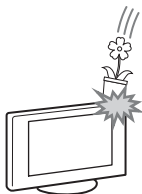

Kada nije u upotrebi

- Ako nećete koristiti televizor nekoliko dana, treba da ga isključite iz zidne utičnice radi sigurnosti i zaštite okoline.
- Budući da televizor nije isključen iz zidne utičnice kada ga ugasite, izvucite utikač iz utičnice da biste ga u potpunosti isključili.
- Međutim, neki televizori možda imaju funkcije koje zahtevaju da televizor radi i u mirovanju kako bi radio ispravno.

Za decu

- Ne dopuštajte deci da se penju na televizor.
- Sitni pribor držite izvan dometa dece da ga ne bi slučajno progutali.

Ako se dogodi sledeći problem...

Ugasite televizor i smesta izvucite kabl napajanja iz zidne utičnice ako se dogodi neki od sledećih problema.

Zatražite dobavljača ili Sonyjev servisni centar da problem proveri ovlašćeni serviser.

U slučaju ako je:

- oštećen kabl napajanja
- utikač ne naleže u utičnicu
- televizor oštećen u padu, pogođen ili je nešto na njega bačeno
- kroz otvore na kućištu ušla tečnost ili kruti predmet.

Upozorenje

Da biste sprečili širenje vatre, sveće ili izvore otvorene vatre držite dalje od uređaja.



O temperaturi LCD monitora

Kada se LCD monitor upotrebljava duže vreme, zvučnici na okviru se zagrevaju. Učinice vam se vrući ako ih dodirnete rukom.

Mere opreza

Gledanje TV-a

- Televiziju gledajte pri umerenom osvetljenju jer gledanje televizije uz slabu svetlost ili tokom dužeg vremena napreže vaše oči.
- Kada koristite slušalice, prilagodite glasnoću kako ne biste preterali jer može doći do oštećenja sluha.

LCD ekran

- Iako je LCD ekran proizveden tehnologijom visoke preciznosti i delotvorno je 99,99% ili više piksela, na ekranu se mogu javljati svetle tačke ili sjajna mesta (crvena, plava ili zelena). To je strukturno svojstvo LCD ekrana, nije neispravnost.
- Ne gurajte i ne grebite prednji filter i ne stavljate predmete na televizor. Može doći do neujednačene slike ili oštećenja LCD ekrana.
- Ako se televizor koristi na hladnom mestu, na slici se može pojaviti fleka ili se slika može zatamneti. To ne ukazuje na neispravnost. Ova pojava nestaje povećanjem temperature.
- Dvostruka slika može se prijaviti prilikom kontinuiranog prikaza fotografija. Pojava nestaje nakon nekoliko trenutaka.
- Ekran i kućište se greju tokom upotrebe televizora. To nije neispravnost.
- LCD ekran sadrži malu količinu tečnih kristala. Fluorescentne cevi korišćene u ovom televizoru takođe sadrže živu (osim LCD televizora s LED pozadinskim osvetljenjem). Za odlaganje sledite lokalne odredbe i propise.

Rukovanje i čišćenje površine ekrana/kućišta televizora

Svakako isključite glavne kablove televizora iz zidne utičnice pre čišćenja.

Da biste izbegli propadanje materijala ili propadanje premaza ekrana, imajte na umu sledeće mere opreza.

- Da biste uklonili prašinu s površine ekrana/kućišta, nežno ih obrišite mekom krpom. Ako se prašina ne skida, obrišite mekom krpom lagano natopljenom rastvorom vode sa malo deteđženta.
- Ne raspršujte vodu ili deterđžent direktno na televizor. Može iscuriti na dno ekrana ili spoljne delove i uzrokovati kvar.
- Ne koristite nikakve abrazivne sundere, alkalna ili kisela sredstva za čišćenje, prašak za struganje ili isparljive rastvarače poput alkohola, benzina, razređivača ili insekticida. Upotreba ovih sredstava ili duži kontakt sa gumenim ili vinilnim materijalima može uzrokovati oštećenje površine ekrana i kućišta.

- Kako biste osigurali dobar protok vazduha, preporučuje se povremeno usisavanje ventilacionih otvora.
- Kada nameštate ugao televizora, polako ga naginjte kako se televizor ne bi pomerio ili isključio iz nosača.

Dodatna oprema

- Savi dodatni pribor ili opremu koja emituje elektromagnetno zračenje držite dalje od televizora. U protivnom može doći do iskrivljenja silke i/ili pojave bučnog zvuka.
- Oprema je testirana i u skladu je sa ograničenjima Direktive o elektromagnetnoj usklađenosti za (EMC) kablove napajanja kraće od 3 metra.

Baterije

- Obratite pažnju na polaritet prilikom ubacivanja baterija.
- Ne koristite zajedno različite baterije i ne mešajte stare i nove baterije.
- Baterije odložite u skladu sa odredbama za zaštitu okoline. Neka područja možda imaju propise za način odlaganja baterija. Obratite se lokalnim službama.
- Pažljivo koristite upravljač. Ne ispuštajte ga, ne gazite po njemu, ne polivajte ga tečnošću.
- Ne ostavljajte daljinski upravljač u blizini izvora toplote, u vlažnoj prostoriji i ne izlažite ga sunčevoj svetlosti.

Odlaganje televizora



Odlaganje stare električne i elektronske opreme (primenjivo u Evropskoj Uniji i

drugim evropskim zemljama sa posebnim sistemima za odlaganje)

Simbol na proizvodu ili pakovanju ukazuje da se proizvod ne sme tretirati kao kućni otpad. Potrebno ga je odneti do odgovarajućeg mesta za prikupljanje i recikliranje električne i elektronske opreme. Pobrnuvši se da se proizvod adekvatno zbrine pomažite u sprečavanju potencijalnih negativnih posledica po okolinu i ljudsko zdravlje, do kojih bi moglo doći usled neprikladnog zbrinjavanja ovog proizvoda. Recikliranjem materijala čuvaju se prirodni resursi. Više informacija o recikliranju proizvoda zatražite od lokalne gradske kancelarije, lokalne službe za zbrinjavanje otpada ili prodavnice u kojoj ste kupili proizvod.



**Odlaganje starih
baterija
(primenjivo u
Evropskoj Uniji i
drugim
evropskim**

**zemljama sa posebnim
sistemima za odlaganje)**

Simbol na proizvodu ili pakovanju ukazuje da se baterije priložene uz proizvod ne smeju tretirati kao kućni otpad. Na određenim baterijama ovaj simbol se koristi u kombinaciji sa hemijskim simbolom. Hemijski simboli za živu (Hg) ili olovo (Pb) dodaju se ako baterija sadrži više od 0,0005% žive ili 0,004% olova. Pobrinvši se da se baterije adekvatno zbrinu pomažete u sprečavanju potencijalnih negativnih posledica po okolinu i ljudsko zdravlje, do kojih bi moglo doći usled neprikladnog zbrinjavanja baterija. Recikliranjem materijala čuvaju se prirodni resursi. U slučaju da iz sigurnosnih, operativnih ili razloga integriteta podataka uređaj mora stalno imati bateriju, bateriju treba da menja isključivo ovlašćeno osoblje. Da biste odgovarajuće zbrinuli bateriju, proizvod na kraju radnog veka predajte na odgovarajućem mestu za recikliranje električne i elektronske opreme. Za sve druge baterije pogledajte odeljak o sigurnom uklanjanju baterije iz proizvoda. Bateriju odnesite na odgovarajuće odlagalište za recikliranje starih baterija. Više informacija o recikliranju proizvoda ili baterija zatražite od lokalnog gradskog ureda, lokalne službe za odlaganje otpada ili prodavnice u kojoj ste kupili proizvod.

Pregled daljinskog upravljača

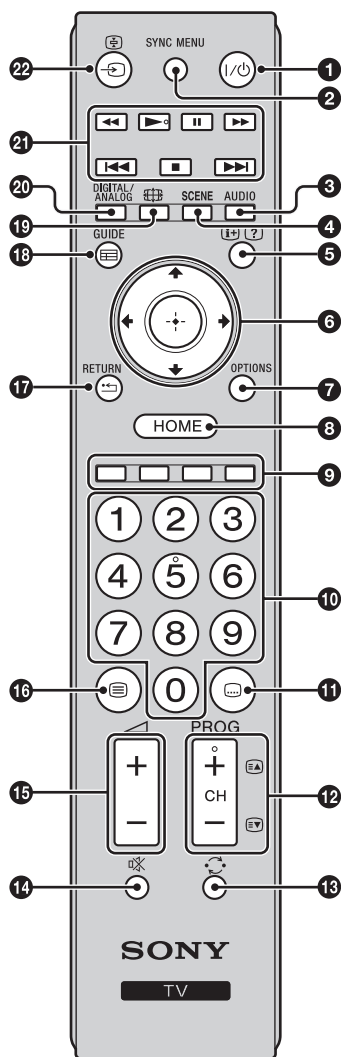

- 1 I/⏻ – TV u mirovanju**
Pritisnite da biste televizor prebacili u režim mirovanja i obrnuto.
- 2 SYNC MENU**
Prikazuje meni priključene HDMI opreme. Dok gledate druge ekrane ili TV programe, kada pritisnete taster prikazaće se »Odabir HDMI uređaja«.
- 3 AUDIO**
Pritisnite da biste se prebacili u mod dvostrukog zvuka (strana 30).
- 4 SCENE – Mod Odabira scene (strana 17)**
- 5 i/? – Otkrivanje Info/Tekst**
 - U digitalnom modu: Prikazuje kratke pojedinosti o programu koji trenutno gledate.
 - U analognom modu: Prikazuje informacije o trenutnom broju kanala i formatu ekrana.
 - U Tekst modu (stranica 17): Prikazuje skrivene informacije (npr. odgovore na pitanja u kvizu).
- 6 ↕/↔/↔/↔/⊕**
- 7 OPTIONS**
Pritisnite za prikaz liste koja sadrži prečice do nekih menija postavki. Navedene stavke zavise od trenutnog unosa i sadržaja.
- 8 HOME (stranica 27)**
- 9 Tasteri u boji (stranica 17, 19)**
- 10 Brojčani tasteri**
 - U modu TV: Odabiru kanale. Za kanale iznad broja 10, brzo pritisnite drugu i treću cifru.
 - U modu Tekst: Unose trocifreni broj stranice za odabir stranice.
- 11 ⋮ – Postavke titlova**
Pritisnite da biste promenili jezik titlova (stranica 34) (samo u digitalnom modu).
- 12 PROG/CH +/-/⏪/⏩**
 - U TV modu: Odabiru sledeći (+) ili prethodni (-) kanal.
 - U Tekstnom modu (stranica 17): Odabiru sledeću (⏪) ili prethodnu (⏩) stranicu.
- 13 ↶ – Prethodni kanal**
Pritisnite da biste se vratili na kanal koji ste poslednji gledali (duže od pet sekundi).
- 14 ⊘ – Isključivanje zvuka**
- 15 ↗ +/- – Glasnoća**
- 16 ⋮ – Tekst (stranica 17)**

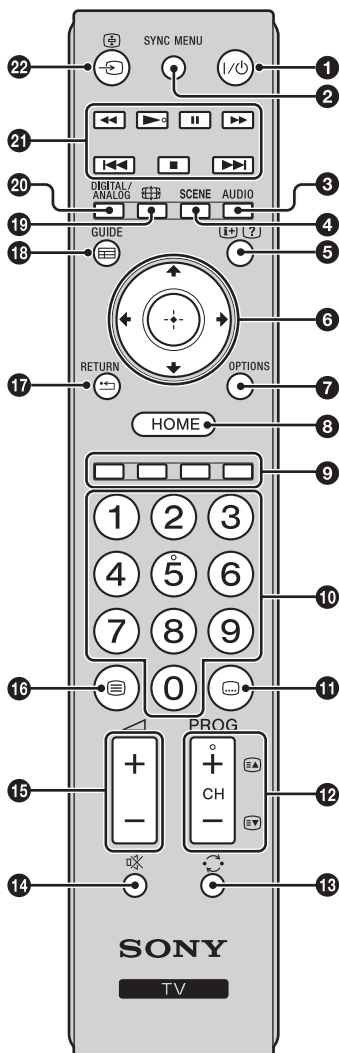

- 17 RETURN / ◀**
Povratak na prethodni ekran prikazanog menija.
- 18 GUIDE / ≡ – EPG (Digitalni elektronski programski vodič) (stranica 18)**
- 19** – Način ekrana (stranica 17)
- 20 DIGITAL – Digitalni mod (stranica 16)**
ANALOG – Analogni mod (stranica 16)
- 21 BRAVIA Sync (stranica 26)**
◀◀/▶▶/⏸/▶▶▶/◀◀◀/■/▶▶▶: Možete upravljati opremom kompatibilnom s BRAVIA Sync priključenom na televizor.
- 22** / – (Odabir ulaza)
• U TV modu: Pritisnite za prikaz liste ulaza.

• Taster broj 5, ▶, PROG/CH + i AUDIO imaju tačke osjetljive na dodir. Tačke osjetljive na dodir upotrebljavajte kao reference prilikom rada na TV-u.

Pregled TV tastera i indikatora

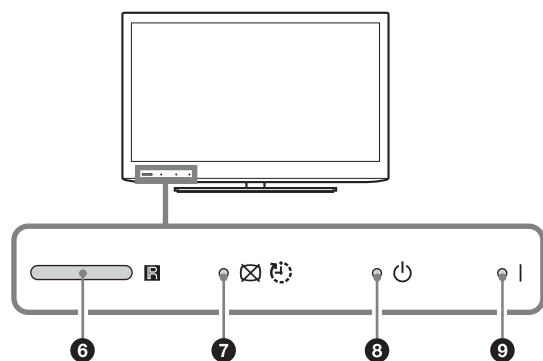
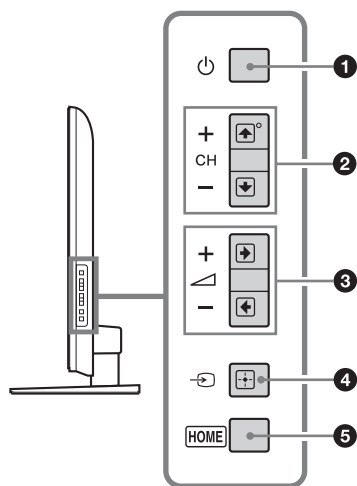



1 – Napajanje

Uključuje i isključuje televizor.





- Da biste sasvim isključili televizor, izvucite utikač iz zidne utičnice.
- Kada upalite televizor, pali se zeleni indikator napajanja.

2 CH +/- / /

- U TV modu: Odabiru sledeći (+) ili prethodni (-) kanal.
- Na TV meniju: Pomeraju se kroz mogućnosti gore () ili dole ().

3 +/- / /

- U TV modu: Pojačavaju (+) ili utišavaju (-) glasnoću.
- Na TV meniju: Pomeraju se kroz mogućnosti desno () ili levo ().

4 / – Odabir ulaza / U redu

- U TV modu: Odabiru ulaznu opremu spojenu u priključke na televizoru (stranica 22).
- Na TV meniju: Odabiru meni ili mogućnost te potvrđuju postavku.

5 HOME (stranica 27)

6 Senzor ambijentalnog svetla

Ne prekrivajte senzor ni na koji način jer to može uticati na njegov rad (stranica 37).

Senzor daljinskog upravljača

- Prima IC signale iz daljinskog upravljača.
- Ne prekrivajte senzor ni na koji način jer to može uticati na njegov rad.

7 – Indikator Isključi sliku/Tajmer za isključivanje

- Svetli zeleno kada je slika isključena (stranica 37).
- Svetli narandžasto kada je postavljen tajmer za isključivanje (stranica 35).

8 – Indikator U mirovanju

Svetli crveno kada je televizor u modu mirovanja.

9 I – Indikator napajanja

Svetli zeleno kada je televizor uključen.



- Obratite pažnju da je televizor zaista ugašen pre isključivanja glavnog naponskog kabla. Isključivanje glavnih kablova dok televizor radi može za posledicu imati da se indikator ne ugasi ili može uzrokovati kvar na televizoru.

Gledanje televizije

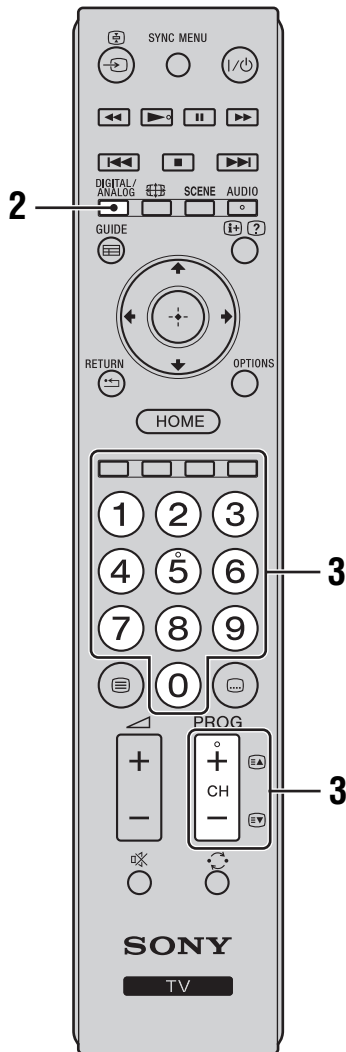
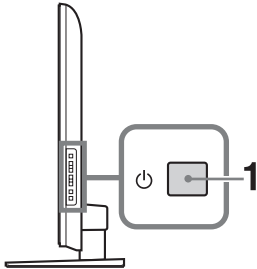

- 1 Na boku televizora pritisnite da biste ga uključili.
Kada je televizor u modu mirovanja (indikator (mirovanje) na prednjoj ploči televizora crvene je boje), pritisnite da biste uključili televizor.
- 2 Pritisnite **DIGITAL/ANALOG** da biste menjali digitalni i analogni mod rada.
Raspoloživi kanali zavise od načina rada.
- 3 Pritisnite brojčane tipke ili **PROG/CH +/-** za odabir TV kanala.

Za odabir kanala iznad broja 10 brojčanim tipkama uzastopno brzo pritisnite drugu i treću cifru.

Da biste odabrali digitalni kanal pomoću Digitalnog elektronskog programskog vodiča (EPG), pogledajte stranicu 18.

U digitalnom modu

Na kratko se prikazuje traka sa informacijama. Na traci se mogu naći sledeće ikone.

- : Radio usluga
- : Kodirana/Pretplatnička usluga
- : Raspoloživo je više jezika
- : Raspoloživi su titlovi
- : Raspoloživi titlovi za osobe sa oštećenjima sluha
- : Preporučena minimalna granica uzrasta za trenutni program (od 4 do 18 godina)
- : Roditeljska zaštita
- : Zaključavanje digitalnog programa

Dodatne radnje

Da biste	Učinite sledeće
Podesili glasnoću	Pritisnite + (pojačaj)/ - (utišaj).
Pristupili Rečniku programa (samo u analognom modu)	Pritisnite . Da biste odabrali analogni kanal, pritisnite , zatim pritisnite .

Da biste pristupili funkciji Tekst

Pritisnite . Svaki put kad pritisnete , prikaz se kružno menja:

Tekst → Tekstu iznad televizijske slike (mešani način) → Bez teksta (izlaz iz usluge Tekst)

Da biste odabrali stranicu, pritisnite broječne tipke ili /.

Da biste otkrili skrivene informacije, pritisnite .



- Kada pri dnu stranice Teksta vidite četiri obojene stavke, dostupan vam je Fastext. Fastext omogućuje brz i jednostavan pristup stranicama. Pritisnite odgovarajuću obojenu tipku kako biste pristupili stranici.

Način Odabir scene

Kada odaberete željenu scenu, automatski se postavljaju optimalan kvalitet zvuka i slike za odabranu scenu.

- 1 Pritisnite **SCENE** na daljinskom upravljaču.
- 2 Pritisnite / da biste odabrali način, zatim pritisnite .

»**Automatski**«: Pruža optimalan kvalitet zvuka i slike čije se postavke automatski podešavaju prema izvoru slike i zvuka. Zavisno od priključene opreme možda neće biti nikakvog efekta.

»**Opšte**«: Trenutne korisničke postavke.

»**Foto**«: Reprodukuj e sliku koja verno prikazuje teksturu i boje štampane fotografije.

»**Muzika**«: Reprodukuj e dinamične i jasne zvučne efekte kao na koncertu.

»**Bioskop**«: Reprodukuj e dinamičan zvuk i bioskopsku sliku.

»**Igra**«: Reprodukuj e najbolji kvalitet zvuka i slike za najpuniji doživljaj igranja.

»**Grafika**«: Reprodukuj e jasniju i detaljniju sliku kako bi se smanjio umor pri dugom gledanju.

»**Sport**«: Reprodukuj e realističnu sliku sa surround zvukom kao na sportskom terenu.



- Osim za »Automatski«, »Opšte« i »Muzika«, ako je odabrana bilo koja scena, odabir načina slike sa menija slike nije moguć - prvo uklonite odabir scene.

Da biste ručno promenili format ekrana kako bi odgovarao emitovanom programu

Više puta pritisnite da biste odabrali željeni format ekrana.

Pametno*

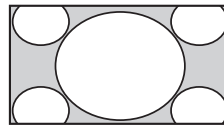

Prikazuje standardni 4:3 format sa imitacijom utiska širokog ekrana. Slika odnosa 4:3 rasteže se kako bi ispunila ekran.

Normalno

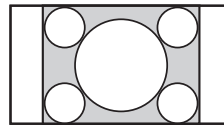

Prikazuje standardni 4:3 odnos slike (npr. televizor bez širokog ekrana) u ispravnim odnosima.

14:9*

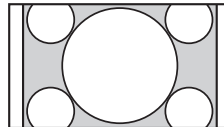

Prikazuje sliku odnosa 14:9 u ispravnim proporcijama. Rezultat je vidljivo crno ivično područje na ekranu.

Široko

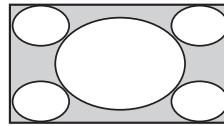

Horizontalno rasteže sliku formata 4:3 kako bi ispunila ekran odnosa 16:9.

Zum*

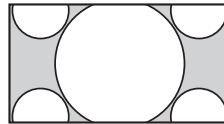

Prikazuje bioskopsku sliku u ispravnim proporcijama.

Opisni tekstovi*

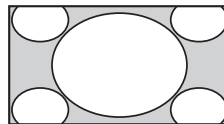

Prikazuje bioskopsku sliku sa titlovima na ekranu.

* Gornji i donji delovi slike mogu biti odsečeni.



- Zavisno od signala možda nećete moći odabrati neke formate ekrana.
- U formatu »Pametno« možda neće biti vidljivi neki znakovi i/ili slova na vrhu ili pri dnu slike.
- Vertikalni položaj slike možete podesiti odabirom »Zum«, »14:9« ili »Opisni tekstovi«. Pritisnite / da biste se pomerili gore ili dole (npr. za čitanje titlova).

Upotreba Digitalnog programskog vodiča (EPG) DV3*



GUIDE	Pet 16 Ožu 11:35			
Channel	11:30	11:00	11:30	11:00
001 BBC ONE	Home Under the Hammer	Neighbors	Blimey	
002 BBC TWO	Ready Steady Cook	Extraordinary People: Shans Khan	CSI: Crime Scene Inv...	
003 ITV1	Dancing On Ice Exclusive		Cracker	
004 Channel 4	Sag Zone: Ancient Rome: The Rise a...	The Jeremy Kyle	Blimey Under th...	
005 Five	House	Last and Order: Special Victims U...	PartyPoker.com Wor...	
006 ITV2	Crime Hour: Midsummer Murders		Vodafone TBA L...	
007 BBC THREE	BBC Learning Zone: Schools: World P...	A Picture of Brit...	Eastenders	
008 BBC FOUR	ER	Real Crime: The Truth About the...	This is BBC FOUR	
009 ITV3	Everybody Loves Raymond		The Sharon Oak...	
010 SKY THREE	Racing from Chappow and Ascot	Baseball Wedne...	Tans World Sport	
011 More 4	Carry On Up The Khyber			

- 1 U digitalnom modu pritisnite **GUIDE**.
- 2 Obavite željene radnje kao što je prikazano u sledećoj tablici ili na ekranu.

Digitalni elektronski programski vodič (EPG)

* Ova funkcija možda nije dostupna u nekim zemljama/regijama.

Da biste

Učinite sledeće

Gledali program

Pritisnite $\uparrow/\downarrow/\leftarrow/\rightarrow$ za odabir stavki, a zatim pritisnite \oplus .

Isključili EPG

Pritisnite **GUIDE**.



- Ako postoji vremensko ograničenje za programe, na ekranu će se prikazati poruka sa upitom za PIN. Više detalja potražite u odeljku »Roditeljska zaštita« stranica 35.

Upotreba Digitalnih Favorita DV3*



Digitalni Favoriti

* Ova funkcija možda nije dostupna u nekim zemljama/regijama.

Funkcija Favorita omogućuje vam da napravite do četiri liste omiljenih programa.

- 1 U digitalnom modu pritisnite **HOME** i odaberite »Digitalni favoriti«.
- 2 Obavite željene radnje kao što je prikazano u sledećoj tablici ili na ekranu.

Da biste	Učinite sledeće
Prvi put napravili svoju listu Favorita	<ol style="list-style-type: none">1 Pritisnite ⊕ da biste odabrali »Da«.2 Pritisnite žutu tipku da biste odabrali listu Favorita.3 Pritisnite ↕/↔/↔/↔ za odabir kanala koji želite dodati, a zatim pritisnite ⊕. Kanali memorisani na listi Favorita označeni su simbolom ♥.4 Pritisnite ↵ RETURN da biste završili postavljanje.
Gledali kanal	<ol style="list-style-type: none">1 Pritisnite žutu tipku da biste se kretali listama Favorita.2 Pritisnite ↕/↔ da biste odabrali novi kanal, a zatim pritisnite ⊕.
Isključili listu Favorita	Pritisnite ↵ RETURN .
Dodali kanale na listu Favorita koju trenutno uređujete ili ih uklonili	<ol style="list-style-type: none">1 Pritisnite plavu tipku.2 Pritisnite žutu tipku da biste odabrali listu Favorita koju želite izmeniti.3 Pritisnite ↕/↔/↔/↔ za odabir kanala koji želite dodati ili ukloniti, a zatim pritisnite ⊕.
Uklonili sve kanale sa trenutne liste Favorita	<ol style="list-style-type: none">1 Pritisnite plavu tipku.2 Pritisnite žutu tipku da biste odabrali listu Favorita koju želite izmeniti.3 Pritisnite plavu tipku.4 Pritisnite ↵/↔ da biste odabrali »Da«, a zatim pritisnite ⊕ za potvrdu.

Priključivanje dodatne opreme

Na televizor možete priključiti raznu dodatnu opremu. Kablovi za priključivanje nisu priloženi.

Za KDL-42EX410/KDL-32EX310

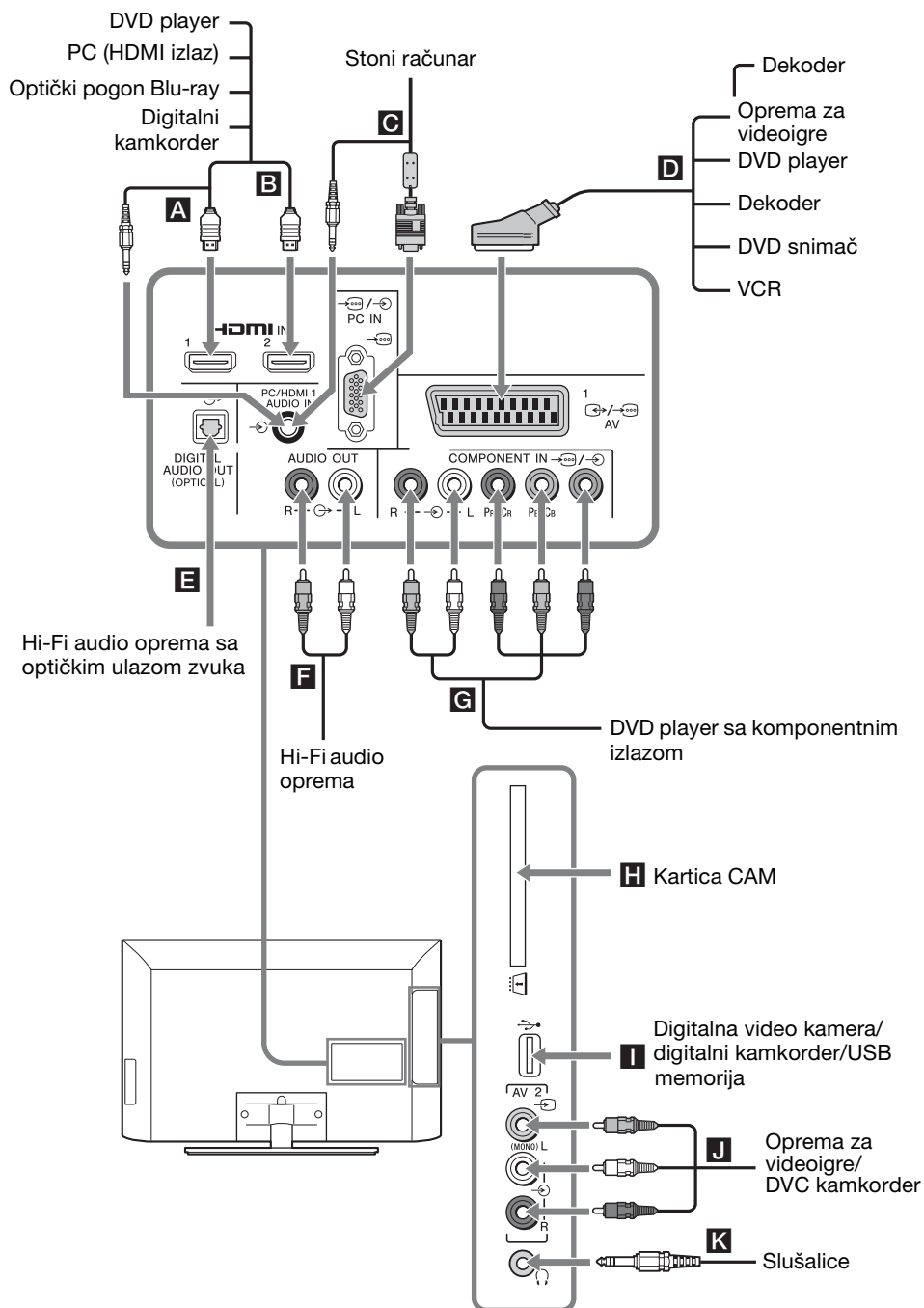

Za KDL-22EX310

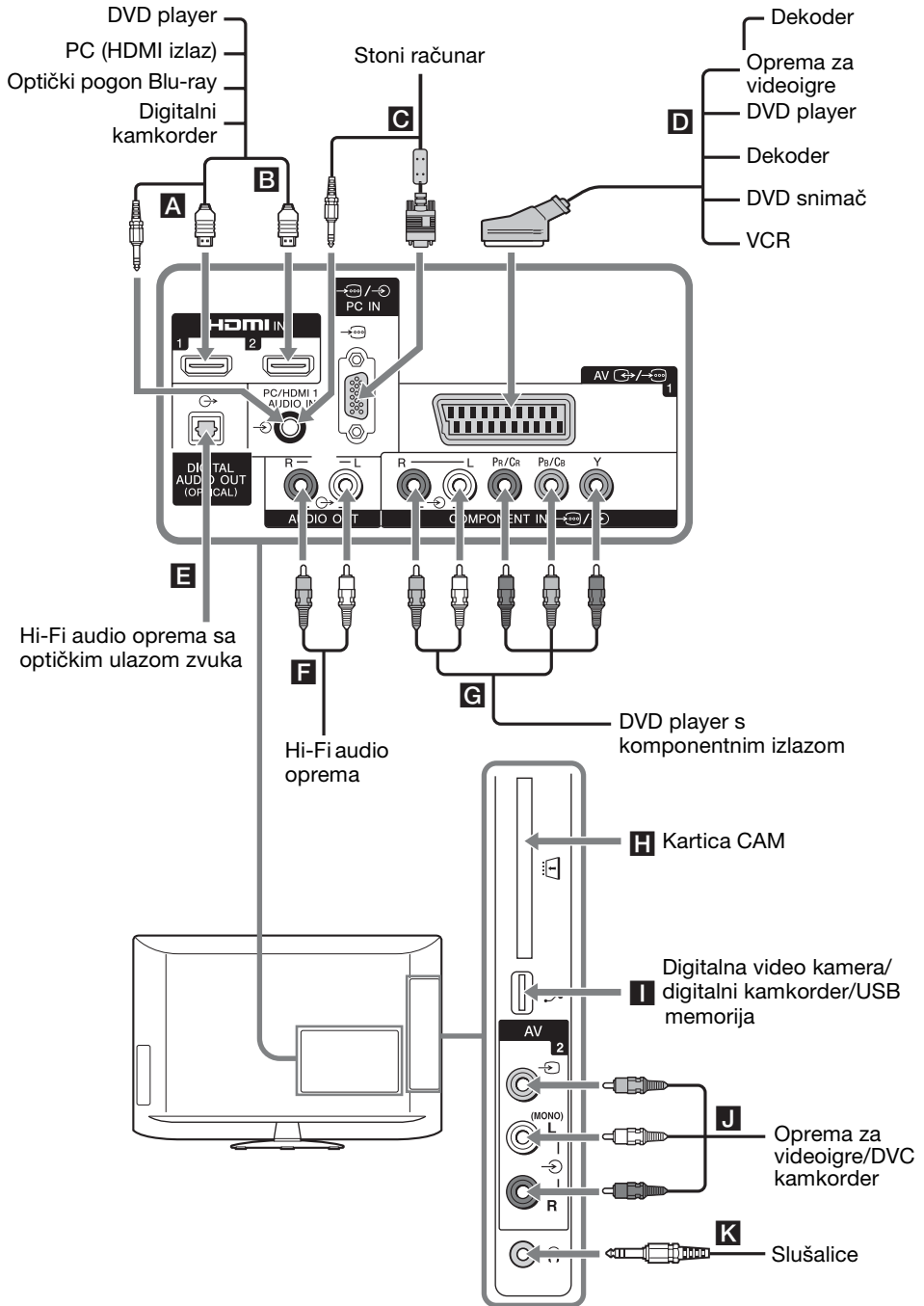

Pregledavanje slika sa priključene opreme

Uključite priključenu opremu te učinite sledeće.

Za VCR sa automatskim podešavanjem stranica 8

U analognom modu pritisnite **PROG/CH +/-** ili brojčane tipke za odabir video kanala.



Za drugu priključenu opremu



Pritisnite \rightarrow da biste videli listu priključene opreme. Pritisnite \updownarrow da biste odabrali novi ulaz, a zatim pritisnite \oplus . (Istaknuta stavka je odabrana ako dve sekunde nakon pritiska tipke \updownarrow ne učinite ništa.)



Za uređaj USB

Pogledajte stranica 23.

Simbol na ekranu	Opis
ooo Component	Da biste videli opremu priključenu na G .
 HDMI1 ili  HDMI2	HDMI IN 1 ili HDMI IN 2 Da biste videli opremu priključenu na A ili B . Digitalni video i zvučni signali ulaze iz priključene opreme. Ako oprema ima DVI otvor, priključite DVI na otvor HDMI IN 1 pomoću adapterskog interfejsa DVI-HDMI (nije priloženo) te priključite otvore za izlaz zvuka opreme na audio in otvore na HDMI IN 1. Priključite u otvor HDMI IN 2 da biste videli fotografije ili slike ekrana sa računara ili digitalne video kamere.
 AV1	Da biste videli opremu priključenu na D .

Simbol na ekranu	Opis
 Računar	Da biste videli opremu priključenu na C .  <ul style="list-style-type: none">Preporučuje se upotreba kabla Stoni računar sa feritom poput »Priključak, D-sub 15« (ref. 1-793-504-11, raspoloživo u Sonyjevim servisnim centrima) ili sličnog.
○ AV2	Da biste videli opremu priključenu na J . Kada priključujete mono opremu, priključite je u otvor \rightarrow AV2 L.



- Upotrebite isključivo odobreni kabl HDMI sa logotipom HDMI. Preporučujemo upotrebu Sonyjevog kabla HDMI.
- Kada je priključena oprema kompatibilna sa Upravljanje pomoću HDMI-ja, podržana je komunikacija sa priključenom opremom. Za postavljanje komunikacije pogledajte stranica 26.

Da biste priključili	Učinite sledeće
Conditional Access Module (CAM) H	Da biste koristili usluge sa plaćanjem po gledanju. Detalje potražite u priručniku sa uputstvom za vaš CAM. Isključite televizor kada umećete ili uklanjate CAM.  <ul style="list-style-type: none">Funkcija CAM nije podržana u nekim zemljama/regijama. Proverite kod ovlašćenog dobavljača.

USB I	Možete uživati u slikovnim/ audio/video datotekama smeštenim u Sonyjevoj digitalnoj kameri ili kamkorderu (stranica 23).
Hi-Fi audio oprema F	Priključite na otvore za izlaz zvuka \rightarrow da biste na televizoru slušali zvuk sa Hi-Fi audio opreme. Glasnoća zvuka spoljnih zvučnika može se promeniti pritiskom na tipke za glasnoću na daljinskom.
DIGITAL AUDIO OUT (OPTICAL) E	Upotrebite optički audio kabl.
Slušalice K	Priključite na otvor \rightarrow da biste zvuk televizora čuli u slušalicama.

Dodatne radnje

Da biste	Učinite sledeće
Vratili se u normalni TV mod	Pritisnite DIGITAL/ANALOG .

Reprodukcija Fotografija/ Muzike/Videa putem USB-a

Na televizoru možete uživati u slikovnim/ audio/video datotekama smeštenim u Sonyjevoj digitalnoj kameri ili kamkorderu putem USB kabla ili USB uređaja za memorisanje.

- 1** Priključite podržani uređaj USB na televizor.
- 2** Pritisnite **HOME**.
- 3** Pritisnite $\triangleleft/\triangleright$ da biste odabrali »Fotografije«, »Muzika« ili »Video«, a zatim pritisnite \oplus .
Prikazuje se lista datoteka ili foldera.
- 4** Pritisnite $\triangleleft/\triangleright/\triangleleft/\triangleright$ za odabir datoteke ili foldera, a zatim pritisnite \oplus .
Kada odaberete folder, odaberite datoteku i pritisnite \oplus .
Započinje reprodukcija.



- Kvalitet slike možda neće biti najbolji ako upotrebljavate »Fotografije« jer će slike biti uvećane zavisno od datoteke. Slike takođe možda neće ispuniti ceo ekran zavisno od veličine i odnosa.
- Nekim fotografijama biće potrebno više vremena da se prikažu putem funkcije »Fotografije«.
- Nazivi datoteka i foldera podržavaju znakovni niz UTF-8.
- Dok televizor pristupa podacima na USB uređaju, obratite pažnju na sledeće:
 - Ne isključujte televizor ili priključeni USB uređaj.
 - Ne odvajajte USB kabl.
 - Ne odvajajte USB uređaj.Možete oštetiti podatke na USB uređaju.
- Sony nije odgovoran za bilo kakve štete ili gubitke podataka na snimljenim medijima uzrokovane kvarovima priključenih uređaja.
- Kada priključite Sonyjevu digitalnu kameru, postavite USB način povezivanja kamere na Automatski ili »Prenosiva memorija«. Više informacija o USB načinu povezivanja potražite u uputstvu digitalne kamere.
- USB Pretraživač fotografija podržava fajl sa sistemima FAT16 i FAT32.
- BRAVIA TV podržava DivX®.
- Podržano je do 300 datoteka po folderu.
- Zavisno od tačnih specifikacija datoteke, neke datoteke, uključivo i one menjane na stonom računaru nije moguće reprodukovati čak iako je format datoteke podržan.
- Na web-mestu u nastavku proverite ažurirane informacije o kompatibilnim USB uređajima.
<http://support.sony-europe.com/TV/compatibility/>

Osnovne radnje za Fotografije/ Muzika/Video

Priključenim USB uređajem možete upravljati daljinskim upravljačem televizora.

Stavka	Opis
◀ / ▶	Brzo prelazi napred ili nazad unutar datoteke tokom reprodukcije.
◀◀ / ▶▶	Prelazi na početak prethodne/ sledeće datoteke.
▶	Započinje reprodukciju.
	Pauzira reprodukciju.
■	Zaustavlja reprodukciju.

Da biste upotreбили mogućnosti reprodukcije

Pritisnite tipke u boji da biste prikazali listu sa prečicama za menije postavki. Navedene stavke zavise od trenutnog unosa i sadržaja.

Fotografije

»**Efekat prikaza**«: Odabire efekat za automatsko prikazivanje slika.

»**Brzina prikaza**«: Odabire brzinu automatskog prikazivanja slika.

»**Pomešaj**«: Reprodukuje datoteku nasumičnim redosledom.

»**Zum**«: Uvećava sliku (»1x«, »2x« ili »4x«)

Muzika

»**Cilj reprodukcije**«: Odabire reprodukciju svih datoteka ili jedne odabrane datoteke.

»**Pomešaj**«: Reprodukuje datoteke nasumičnim redosledom.

»**Zvučnici**«: Odabire zvučnik (stranica 30).

Video

»**Cilj reprodukcije**«: Odabire reprodukciju svih datoteka ili jedne odabrane datoteke.

»**Zum**«*: Uvećava sliku (»1x«, »2x«, »4x« ili »Široko«)

»**Zvučnici**«: Odabire zvučnik (stranica 30).

* Kada podesite »Zum«, zaustavlja video reprodukciju.

Opšte

»**Ponovi**«: Ponavlja reprodukciju datoteke.

»**Sortiraj prema**«: Menja redosled datoteka.

»**Odabir uređaja**«: Odabire USB uređaj.

Da biste postavili sliku (Video)

Možete podesiti kvalitet slike USB video zapisa.

- 1 Odaberite video zapis.
Pogledajte »Reprodukcija Fotografija/ Muzike/Videa putem USB-a« (stranica 23).
- 2 Pritisnite **OPTIONS** tokom reprodukcije, a zatim pritisnite ◀/▶ da biste odabrali »Slika«, pa pritisnite ⊕.
- 3 Pritisnite ◀/▶/◀/▶ da biste odabrali stavku, zatim pritisnite ⊕.
- 4 Pritisnite ◀/▶/◀/▶ da biste podesili postavku, a zatim pritisnite ⊕.

Da biste fotografije prikazali u automatskom prikazu (Fotografije)

Fotografije možete prikazati pomoću automatskog prikaza. Funkcije »Efekat prikaza« i »Brzina prikaza« moguće je podesiti.

- 1 Odaberite fotografiju.
Pogledajte »Reprodukcija Fotografija/ Muzike/Videa putem USB-a« (stranica 23).
- 2 Pritisnite zelenu tipku u prikazu sličica ili pritisnite **OPTIONS** dok se fotografija prikazuje te pritisnite ◀/▶ da biste odabrali »Autom. prikaz fotografija« pa ⊕.

Da biste zaustavili autom. prikaz fotografija

Pritisnite  **RETURN** ili **HOME**.

Format video zapisa sa USB-a

Nastavak	Format	Video kodek	Audio kodek
.avi	AVI	DivX 3.11/4.x/5.1	PCM / MPEG1 Layer1, 2 / MP3 / MPEG2 AAC (2-kan.) / MPEG4 AAC (2-kan.) / MPEG4 HE-AAC (2-kan.) / Dolby Digital (2-kan.) / WMA v8
		XviD	
		MPEG1	
		MPEG2 MP	
		H.264 BP/MP/HP	
		MPEG-4 SP/ASP	
.wmv .asf	ASF	WMV v9	MP3 / WMA v8
		DivX 3.11	
		XviD	
		MPEG-4 SP/ASP	
		VC-1	
.mp4 .mov .3gp	MP4	H.264 BP/MP/HP	MPEG1 Layer1, 2 / MP3 / MPEG2 AAC / MPEG4 AAC / MPEG4 HE-AAC
		MPEG-4 SP/ASP	
		H.263	
.mkv	MKV	H.264 BP/MP/HP	PCM / MPEG1 Layer1, 2 / MP3 / MPEG2 AAC (2-kan.) / MPEG4 AAC (2-kan.) / MPEG4 HE-AAC (2-kan.) / Dolby Digital (2-kan.) / WMA v8
		MPEG-4 SP/ASP	
		WMV v9	
		DivX 3.11/4.x/5.1	
		VC-1	
.mpg .mpeg .vob	PS	MPEG1	MPEG1 Layer1, 2 / MP3 / Dolby Digital (2-kan.)
		MPEG2 MP	
.ts, .m2ts	TS	MPEG2 MP	MPEG1 Layer1, 2 / MP3 / MPEG2 AAC (2-kan.) / MPEG4 AAC (2-kan.) / MPEG4 HE-AAC (2-kan.) / Dolby Digital (2-kan.)
		VC-1	
		H.264 BP/MP/HP	

Format audio zapisa sa USB-a

Nastavak	Audio kodek
.mp3	MP3
.wma	WMA v8

Format fotografija sa USB-a

Nastavak	Kodek za slike
.jpg, .jpeg	JPEG

Podržani su DCF2.0 ili EXIF2.21.



- Ne garantujemo reprodukciju gore navedenih formata datoteka.

Upotreba BRAVIA Sync sa funkcijom Upravljanje pomoću HDMI-ja

Funkcija Upravljanje pomoću HDMI-ja televizoru omogućuje komunikaciju sa priključenom opremom kompatibilnom sa funkcijom, pomoću HDMI CEC (Upravljanje potrošačkom elektronikom). Na primer, priključivanjem Sonyjeve opreme kompatibilne sa funkcijom Upravljanje pomoću HDMI-ja (kablom HDMI) možete njima zajedno upravljati. Svakako ispravno priključite opremu i unesite potrebne postavke.

Upravljanje pomoću HDMI-ja

- Automatski isključuje priključenu opremu kada se televizor daljinskim upravljačem prebaci u mod mirovanja.
- Automatski uključuje televizor i prebacuje ulaz na priključenu opremu kada priključeni uređaj pokrenete.
- Ako uključite priključeni zvučni sistem dok je televizor uključen, izlaz zvuka prebacuje se sa TV zvučnika na zvučni sistem.
- Podešava glasnoću (◁ +/-) i isključuje zvuk (⊗) priključenog zvučnog sistema.
- Priključenom Sonyjevom opremom sa logotipom BRAVIA Sync možete upravljati daljinskim upravljačem pritiskom na:
 - ◀▶/II▶▶/◀◀/■▶▶▶▶ da biste direktno upravljali opremom.
 - **SYNC MENU** da biste prikazali meni priključene HDMI opreme na ekranu. Nakon prikaza menija, ekranima menija možete upravljati tipkama ↻/↺/↻/⊕, tipkama u boji i **RETURN**.
 - Odaberite »Upravljanje uređajem«, a zatim željenu mogućnost rada.
 - Raspoložive kontrole potražite u priručniku uređaja.
 - Odaberite »Upravljanje TV uređajem« da biste otvorili meni TV meni ili TV mogućnosti.
- Ako je »Upravljanje pomoću HDMI« televizora postavljen na »Uključeno«, »Upravljanje pomoću HDMI« priključene opreme automatski se prebacuje na »Uključeno«.

Da biste priključili opremu kompatibilnu sa funkcijom Upravljanje pomoću HDMI-ja

Spojite kompatibilnu opremu i televizor HDMI kablom. Kada priključite zvučni sistem, pazite da spojite i utičnicu DIGITAL AUDIO OUT (OPTICAL) televizora i zvučnog sistema optičkim audio kablom (stranica 20).

Da biste uneli postavke za Upravljanje pomoću HDMI-ja

Postavke za Upravljanje pomoću HDMI-ja treba uneti i na televizoru i na priključenju opremi. Pogledajte »Postavke za HDMI« stranica 36 za postavke televizora. Postavke priključene opreme potražite u priručniku za rad dotičnog uređaja.

Upotreba funkcija MENU-a

Navigacija TV menijom





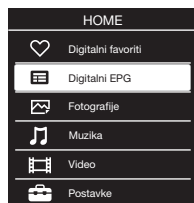

»MENU« vam omogućuje uživanje u različitim praktičnim funkcijama televizora. Možete odabrati kanale ili izvore ulaza i promeniti postavke televizora.

1 Pritisnite **HOME**.



2 Pritisnite \updownarrow da biste odabrali neku mogućnost, a zatim pritisnite \oplus .

Da biste izašli iz menija, pritisnite **HOME**.



Ikona kategorije medija	Opis
 Digitalni favoriti	Možete odabrati Digitalne favorite (stranica 19).
 Digitalni EPG	Možete odabrati Digitalni programski vodič (EPG) (stranica 18).
 Fotografije	Možete uživati u fotografskim datotekama putem uređaja USB (stranica 23).
 Muzika	Možete uživati u audio datotekama putem uređaja USB (stranica 23).
 Video	Možete uživati u video datotekama putem uređaja USB (stranica 23).
 Postavke	Možete podesiti napredne postavke i podešenja (stranica 28).



- Mogućnosti za podešavanje zavise od situacije.
- Nedostupne mogućnosti zasivljene su ili nisu prikazane.

Postavke

Slika



Podešavanja Slike	<p>Odabire podešavanja slike.</p> <ul style="list-style-type: none">»Živopisno«: Za pojačani kontrast i oštrinu slike.»Standardno«: Za standardnu sliku. Preporučuje se za kućni bioskop.»Prilagođeno«: Omogućuje smeštanje prilagođenih postavki.»Bioskop«: Za filmske sadržaje. Prikladno za bioskopsko okruženje.»Fotografije«: Za standardno pregledavanje fotografija.»Sport«: Optimizuje kvalitet slike za gledanje sporta.»Konzola za igranje«: Za standardnu sliku prikladnu za igranje.»Grafika«: Optimizuje kvalitet slike za gledanje grafika. <p> Funkcija »Podešavanja Slike« podešava se zavisno od postavke »Odabir scene«.</p>
Resetovanje	Resetuje sve postavke »Slika« osim »Podešavanja Slike« na fabričke postavke.
Pozad. osvetljenje	<p>Podešava svetlinu pozadinskog osvetljenja.</p> <p> Smanjuje svetlinu ekrana, smanjuje se i potrošnja energije.</p>
Kontrast	Povećava ili smanjuje kontrast slike.
Svetlina	Prosvetljuje ili potamnjuje sliku.
Boja	Povećava ili smanjuje intenzitet boja.
Nijansa	<p>Povećava ili smanjuje zelene i crvene nijanse.</p> <p> Funkcija »Nijansa« može se podesiti samo za NTSC signal u boji (npr. američke video trake).</p>
Oštrina	Čini sliku oštrijom ili blažom.
Temperatura boje	<p>Podešava belinu slike.</p> <ul style="list-style-type: none">»Hladna«: Daje plavi ton belim bojama.»Neutralna«: Daje neutralan ton belim bojama.»Topla«: Daje crveni ton belim bojama.
Smanjenje šuma	<p>Smanjuje šum slike (snežna slika) u slučaju slabog signala.</p> <ul style="list-style-type: none">»Automatski«/Visoko/Srednje/Nisko«: Menja efekat smanjenja šuma.»Isključeno«: Isključuje funkciju »Smanjenje šuma«. <p>* Ova opcija dostupna je samo u analognom modu rada televizora.</p>
Smanjenje MPEG šuma	Smanjuje šum slike u video zapisima sa MPEG kompresijom.

Filmski prikaz	<p>Pružila poboljšano kretanje slike prilikom reprodukcije DVD ili VCR slika na filmu, umanjuje zamućenost i zrnatost slike.</p> <p>»Automatski«: Reprodukuj originalne filmske sadržaje kakvi jesu.</p> <p>»Isključeno«: Isključuje funkciju »Filmski prikaz«.</p> <p></p> <ul style="list-style-type: none"> • Ako slika sadrži nepravilne signale ili ima previše šuma, funkcija »Filmski prikaz« automatski se isključuje čak i ako je odabrana funkcija »Automatski«.
Napredne postavke	<p>Detaljnije prilagođava funkciju Slike.</p> <p>»Resetovanje«: Resetuje sve napredne postavke na fabričke.</p> <p>»Izoštavanje kontrasta slike«: Automatski podešava »Pozad. osvetljenje« i »Kontrast« na najprikladnije postavke na osnovu svetline ekrana. Postavka je posebno delotvorna za mračne scene i pojačava kontrast u mračnim scenama.</p> <p>»Korekcija crne boje«: Pojačava crna područja slike za jači kontrast.</p> <p>»Gama«: Podešava balans između svetlih i tamnih područja slike.</p> <p>»Čistoća bele boje«: Naglašava bele nijanse.</p> <p>»Živopisnost boja«: Čini boje živopisnijim.</p>

- 
- »Napredne postavke« nisu dostupne kada je funkcija »Podešavanja Slike« podešena na »Živopisno« ili za ulaz USB (Video).

Zvuk

Način reprodukcije zvuka	<p>Odabire način reprodukcije zvuka.</p> <p>»Dinamički«: Pojačava jasnoću i prisutnost zvuka za bolju čitljivost i realističnost zvuka.</p> <p>»Standardni«: Pojačava jasnoću, detalje i prisutnost zvuka.</p> <p>»Jasan govor«: Pojačava jasnoću glasova.</p>
Resetovanje	Resetuje sve postavke »Zvuk« na fabričke postavke.
Ekvilajzer	<p>Podešava postavke frekvencije zvuka.</p> <p>Pritisnite \leftrightarrow da biste odabrali željenu frekvenciju zvuka, zatim pritisnite \updownarrow da biste podesili postavku i pritisnite \oplus. Podešena postavka biće primljena kada odaberete mogućnosti »Način reprodukcije zvuka«. Odabirom »Resetovanje« vratitićete »Ekvilajzer« na izvorne postavke.</p> <p></p> <ul style="list-style-type: none"> • Postavljanje više frekvencije utičaće na više tonove, a postavljanje niže frekvencije utičaće na niže tonove.
Balans	Naglašava balans levog ili desnog zvučnika.
Automatska glasnoća	Održava stalnu glasnoću čak i u slučaju otklona u glasnoći (npr. reklame su obično glasnije od redovnog programa).
Podešavanje glasnoće	Posebno podešava glasnoću svakog uređaja priključenog na televizor.

Surround	<p>Odabire način surrounda.</p> <p>»Uključeno«: Reprodukujе surround efekte uz koje ćete uživati u virtualnom dvokanalnom zvuku sa samo dva ugrađena TV zvučnika.</p> <p>»Simulirani stereo«: Mono programima dodaje efekat surrounda.</p> <p>»Bioskop«: Reprodukujе surround efekte poput visokokvalitetnih zvučnih sistema u bioskopskim dvoranama.</p> <p>»Muzika«: Reprodukujе surround efekte uz koje ćete imati osećaj da ste okruženi zvukom u muzičkoj dvorani.</p> <p>»Sport«: Reprodukujе surround efekte uz koje ćete imati osećaj da sportski događaj gledate uživo.</p> <p>»Konzola za igranje«: Reprodukujе surround efekte koji pojačavaju zvukove igre.</p> <p>»Isključeno«: Za normalan stereo ili mono prijem.</p> <p> Funkcija »Surround« podešava se zavisno od postavke »Odabir scene«.</p>
Pojačavanje basova	Proizvodi puniji zvuk za jači efekat naglašavanjem basova.
Dvojni zvuk	<p>Odabire zvuk iz zvučnika za stereo ili dvojezično emitovanje.</p> <p>»Stereo«, »Mono«: Za stereo emitovanje.</p> <p>»A«/»B«/»Mono«: Za dvojezično emitovanje odaberite »A« za zvučni kanal 1, »B« za zvučni kanal 2 ili »Mono« za mono kanal, ako je dostupno.</p> <p></p> <ul style="list-style-type: none"> Ako odaberete drugu opremu priključenu na televizor, postavite »Dvojni zvuk« na »Stereo«, »A« ili »B«.
Zvučnici	<p>Uključuje/isključuje ugrađene TV zvučnike.</p> <p>»TV zvučnici«: TV zvučnici uključuju se da biste slušali zvuk televizora putem TV zvučnika.</p> <p>»Zvučni sistem«: TV zvučnici isključuju se da biste zvuk televizora slušali samo putem svoje spoljne audio opreme priključene na utičnice za izlaz zvuka.</p>
Audio izlaz	<p>»Promenljiv«: Kada upotrebljavate spoljni zvučni sistem, glasnoćom zvuka može se upravljati pomoću daljinskog upravljača.</p> <p>»Određen«: Izlaz zvuka iz televizora određen je. Upotrebite kontrole glasnoće prijemnika zvuka da biste podesili glasnoću (i druge postavke zvuka) pomoću zvučnog sistema.</p>
Veza između slušalica i zvučnika	Uključuje/isključuje zvuk internih TV zvučnika kada priključite slušalice na televizor.
Glasnoća slušalica	Podešava glasnoću u slušalicama.
HDMI/DVI audio izvor	Prebacuje zvučni signal iz ulaza HDMI kada je priključen DVI uređaj. Odaberite »Automatski«, »HDMI Audio« i »PC audio«.
Napredne postavke	<p>»Dinamički opseg«: Kompenzuje razlike u glasnoći zvuka među kanalima (samo za Dolby Digital zvuk).</p> <p></p> <ul style="list-style-type: none"> Efekat možda neće biti postignut ili se može razlikovati zavisno od programa bez obzira na funkciju »Dinamički opseg«. <p>»Optički izlaz«: Podešava zvučni signal iz utičnice DIGITAL AUDIO OUT (OPTICAL) televizora. Podesite na »Automatski« kada priključujete opremu kompatibilnu s Dolby Digital. Podesite na »PCM« kada priključujete opremu koja nije kompatibilna s Dolby Digital.</p> <p>»Način Mešanje«: Podesite način prelaza sa višekanalnog na dvokanalni zvuk.</p> <ul style="list-style-type: none"> »Surround«: Odaberite za najbolje surround izvođenje ili prilikom upotrebe spoljnih proizvoda sa funkcijom Pro Logic. »Stereo«: Odaberite da biste dobili stereo izlaz.



- Funkcije »Način reprodukcije zvuka«, »Resetovanje«, »Ekvilajzer«, »Balans«, »Automatska glasnoća«, »Podešavanje glasnoće«, »Surround« i »Pojačavanje basova« nisu raspoložive kada je funkcija »Zvučnici« postavljena na »Zvučni sistem«.



Ekran

Format ekrana	Menja format ekrana. Više pojedinosti o formatu ekrana potražite na stranici 17.
Format ekrana (samo u modu Stoni računar)	<p>»Normalno«: Prikazuje sliku u izvornoj veličini.</p> <p>»Široko 1«: Uvećava sliku da bi se ispunilo horizontalno područje prikaza, a zadržale izvorne proporcije.</p> <p>»Široko 2«: Uvećava sliku da bi se ispunilo područje prikaza.</p>
Automatski format	<p>»Uključeno«: Odaberite »Uključeno« da biste automatski promenili »Format ekrana« na osnovu sadržaja.</p> <p>»Isključeno«: Ako vam smetaju česte promene ekrana, odaberite »Isključeno«. Odaberite jednu od mogućnosti »Format ekrana« kada je ova funkcija »Isključeno«.</p>
4:3 Zadato	Postavlja zadati format ekrana za reprodukciju odnosa 4:3.
Automatsko područje prikaza	<p>»Uključeno«: Automatski podešava područje prikaza na osnovu sadržaja.</p> <p>»Isključeno«: Isključuje funkciju »Automatsko područje prikaza«. Odaberite jednu od mogućnosti »Područje prikaza«.</p>
Područje prikaza	<p>Podešava područje prikaza slike.</p> <p>»Komplet prikaz«: Prikazuje sliku u izvornoj veličini kada su delovi slike odsečeni.</p> <p>»Normalno«: Prikazuje sliku u preporučenoj veličini.</p> <p>»+1«: Prikazuje sliku u izvornoj veličini.</p> <p>»-1«: Uvećava sliku tako da se ivice nalaze izvan vidljivog područja prikaza.</p> <p> Ove mogućnosti mogu se promeniti zavisno od uređaja sa kojeg se slike prikazuju.</p>
Horizontalni pomak	Podešava horizontalni položaj slike.
Vertikalni pomak	Podešava vertikalni položaj slike kada je »Format ekrana« postavljen na »Zum«, »14:9« ili »Opisni tekstovi«.
Vertikalna veličina	Podešava vertikalni položaj slike kada je »Format ekrana« postavljen na »Pametno«.

Podešavanje PC-ja

Prilagođava upotrebu televizora kao monitora za stoni računar.



- Mogućnost je dostupna samo ako primate signal stonog računara.
- »Automatsko podešavanje« možda neće najbolje raditi sa određenim ulaznim signalima. U tom slučaju ručno podesite »Faza«, »Nagib«, »Horizontalni pomak« i »Vertikalni pomak«.

»**Format ekrana**«: Odaberite »Normalno« za prikaz slike u izvornoj veličini. Odaberite »Široko 1« da biste sliku uvećali da ispuni područje prikaza, a zadrži izvorni odnos slike. Odaberite »Široko 2« da biste sliku uvećali dok ne ispuni područje prikaza.

»**Resetovanje**«: Resetuje sve postavke funkcije »Podešavanje PC-ja« osim »Format ekrana« na fabričke.

»**Automatsko podešavanje**«: Automatski podešava položaj prikaza i nagib slike u modu PC-ja.

»**Faza**«: Podešava ekran kada deo prikazanog teksta ili slike nije jasan.

»**Nagib**«: Horizontalno povećava ili smanjuje veličinu ekrana.

»**Horizontalni pomak**«: Pomeru ekran ulevo ili udesno.

»**Vertikalni pomak**«: Pomeru ekran gore ili dole.



Postavljanje kanala

Postavke za analogni TV

»**Automatsko analogno podešavanje**« (samo u analognom modu): Podešava sve dostupne analogne kanale. Obično ovaj postupak nije potrebno pokretati jer su kanali već podešeni kada ste televizor prvi put instalirali. Međutim, ova vam mogućnost dopušta da ponovite postupak (npr. ponovo podesite televizor nakon preseljenja ili potražite nove kanale).

»**Ručno podešavanje programa**« (samo u analognom modu): Menja postavke dostupnih analognih kanala.

Pritisnite ⊕ da biste odabrali program koji želite promeniti.

Sistem

Ručno podešava programske kanale.

1 Pritisnite ⇅/⇅ za odabir »Sistem«, a zatim pritisnite ⊕.

2 Pritisnite ⇅/⇅ da biste odabrali jednu od sledećih TV mreža, a zatim pritisnite ⊕.

B/G: Za zapadno evropske zemlje/regije

I: Za Ujedinjeno Kraljevstvo

D/K: Za istočno evropske zemlje/regije

L: Za Francusku



- Zavisno od zemlje/regije odabrane za postavku »Zemlja«, ova mogućnost možda neće biti dostupna.

Kanal

1 Pritisnite ⇅/⇅ za odabir »Kanal«, a zatim pritisnite ⊕.

2 Pritisnite ⇅/⇅ da biste odabrali »S« (za kablovske kanale) ili »C« (za zemaljske kanale), a zatim pritisnite ⇅.

3 Podesite kanale na sledeći način:

Ako ne znate broj kanala (frekvenciju)

Pritisnite ⇅/⇅ da biste potražili sledeći dostupni kanal. Kada televizor pronađe kanal, pretraživanje prestaje. Da biste nastavili tražiti, pritisnite ⇅/⇅.

Ako znate broj kanala (frekvenciju)

Pritisnite brojčane tipke da biste uneli broj kanala programa koji želite ili broj svog VCR kanala.

4 Pritisnite ⊕ da biste skočili na »Potvrdi«, a zatim pritisnite ⊕.

Ponovite postupak da biste ručno podesili i druge kanale.

Naziv

Odabranom kanalu dodelite naziv po svom izboru, do pet slova ili brojki.

AUK

Omogućuje vam ručno fino podešavanje odabranog broja programa ako mislite da će lagano podešavanje popraviti kvalitet slike.

Filter zvuka

Poboljšava zvuk pojedinačnih kanala u slučaju iskrivljenja mono emitovanja. Ponekad nestandardni signali za emitovanje koriste iskrivljavanje zvuka ili isključivanje povremenih zvukova prilikom gledanja mono programa. Ako nema iskrivljenja zvuka, preporučujemo da ovu mogućnost ostavite na fabričkim postavkama »Isključeno«.



- »Filter zvuka« nije dostupan kada je funkcija »Sistem« podešena na »L«.

Preskoči

Preskače neupotrebjene analogne kanale kada pritisnete **PROG/CH +/-** za odabir kanala. (Preskočeni kanal možete odabrati brojčanom tipkom.)

Potvrdi

Smešta promene u postavke »Ručno podešavanje programa«.

»Redosled programa« (samo u analognom modu): Menja redosled analognih kanala smeštenih u televizoru.

- 1 Pritisnite \uparrow/\downarrow da biste odabrali kanal koji želite premestiti, a zatim pritisnite \rightleftarrows .
- 2 Pritisnite \uparrow/\downarrow da biste odabrali novi položaj za kanal, a zatim pritisnite \oplus .

Postavke za digitalni TV

»Digitalno podešavanje«

• »Automatsko digitalno podešavanje«:

Podešava raspoložive digitalne kanale.

Ova mogućnost vam dopušta da ponovo podesite televizor nakon preseljenja ili da potražite nove kanale ako ih emiter pokrene. Pritisnite \oplus .

• »Uređivanje liste programa«:

Uklanja neželjene digitalne kanale smeštene u televizoru te menja redosled digitalnih kanala smeštenih u televizoru.

- 1 Pritisnite \uparrow/\downarrow da biste odabrali kanal koji želite ukloniti ili premestiti na novo mesto.

Brojčanim tipkama unesite trocifreni broj programa svog emitera.

- 2 Uklonite kanale ili im promenite redosled na sledeći način:

Da biste uklonili digitalni kanal

Pritisnite \oplus . Nakon poruke potvrde pritisnite \rightleftarrows da biste odabrali »Da«, a zatim pritisnite \oplus .

Da biste promenili redosled digitalnih kanala

Pritisnite \rightleftarrows pa zatim \uparrow/\downarrow da biste odabrali novi položaj za kanal i pritisnite \rightleftarrows .

- 3 Pritisnite \leftarrow RETURN.



- Kada je odabrana funkcija »Kabl«, ova funkcija možda nije dostupna u nekim zemljama.

• »Ručno digitalno podešavanje«:

Ručno podešava digitalne kanale.

- 1 Brojčanim tipkama unesite broj kanala koji želite ručno podesiti, zatim pritisnite \uparrow/\downarrow da biste ga podesili.

- 2 Kada pronađete raspoložive kanale, pritisnite \oplus da biste smestili programe.

Ponovite gornji postupak da biste ručno podesili i druge kanale.



- Nije dostupno za kablovsku vezu.

»Postavke za titlove«

- **»Postavke titlova«:** Kada je odabrana funkcija »Za gluve i nagluve«, sa titlovima će se možda prikazati i neka vizualna pomagala (ako TV kanali emituju takve informacije).
- **»Primarni željeni jezik«:** Odabire željeni jezik prikazanih titlova.
- **»Sekundarni željeni jezik«:** Odabire sekundarni željeni jezik prikazanih titlova.

»Audio postavke«

- **»Vrsta zvuka«:** Prebacuje se na emitovanje za gluve i nagluve kada je odabrana funkcija »Za gluve i nagluve«.
- **»Primarni željeni jezik«:** Odabire željeni jezik programa. Neki digitalni kanali mogu emitovati programe na nekoliko jezika.
- **»Sekundarni željeni jezik«:** Odabire sekundarni željeni jezik programa. Neki digitalni kanali mogu emitovati programe na nekoliko jezika.
- **»Zvučni opis«:** Pruža zvučni opis (naraciju) vizualnih informacija ako TV kanali emituju takve opise.
- **»Glasnoća mešanja«:** Podešava glasnoću glavnog TV izlaza i Zvučnog opisa.



- Funkcija je dostupna kada je »Zvučni opis« podešen na »Uključeno«.
- **»MPEG način prikaza zvuka«:** Podešava zvučni izlaz MPEG načina prikaza zvuka.

»Tehničke postavke«

- **»Automatsko podešavanje postavki«:** Omogućuje televizoru da otkrije i smesti nove digitalne usluge kako postaju dostupne.
- **»Ažuriranje sistema«:** Televizor može primiti ažuriranja softvera putem emitovanog signala. Da biste dobili ažuriranje, mogućnost Ažuriranje sistema na meniju Tehnički postav mora biti »Uključeno«. Kada se otkrije ažuriranje, korisnik će nizom ekranskih poruka biti obavešten o tome šta treba učiniti s ažuriranjem. Ne isključujte televizor iz zidne utičnice tokom instalacije.
- **»Podaci o sistemu«:** Prikazuje trenutnu verziju softvera i jačinu signala.
- **»Vremenska zona«:** Dopušta ručni odabir vremenske zone ako niste u zoni zadate vremenske zone svoje zemlje/regije.



- Kada je odabrana funkcija »Kabl«, ova funkcija možda nije dostupna u nekim zemljama.
- **»Automatsko letnje/zimsko vreme«:** Određuje da li će se televizor automatski prebacivati sa letnjeg na zimsko vreme i obratno.
 - **»Uključeno«:** Automatsko prebacivanje između letnjeg i zimskog vremena prema kalendaru.
 - **»Isključeno«:** Vreme se prikazuje u skladu s vremenskom razlikom podešenom u funkciji »Vremenska zona«.



- Kada je odabrana funkcija »Kabl«, ova funkcija možda nije dostupna u nekim zemljama.
- **»Zamena usluge«:** Odaberite »Uključeno« za automatsku promenu kanala kada emiter promeni kanal programa na neki drugi.

»Postavljanje CA modula«

Omogućuje vam pristup programima koji se plaćaju nakon što dobijete Modul za uslovni pristup (CAM) i karticu za gledanje. Na stranici 20 potražite lokaciju otvora  (PCMCIA).



Roditeljska zaštita

Postavlja vremensko ograničenje za programe. Svaki program koji ima vremensko ograničenje može se gledati samo nakon ispravnog unosa PIN-a.









- Kablovski programi u Holandiji zahtevaju unos PIN-a kada je ocena programa ista ili viša od uzrasta koji navedete.

1 Postojeći PIN unesite brojčanim tipkama.

Ako niste postavili PIN, prikazaće se ekran za unos PIN-a. Sledite uputstvo za »PIN« u nastavku.



2 Pritisnite / da biste odabrali vremensko ograničenje, ili »Nema« (za neograničeno gledanje), a zatim pritisnite .















3 Pritisnite RETURN.



PIN	Da biste prvi put definisali PIN 1 Novi PIN unesite brojčanim tipkama. 2 Pritisnite  RETURN. Da biste promenili PIN 1 Postojeći PIN unesite brojčanim tipkama. 2 Novi PIN unesite brojčanim tipkama. 3 Pritisnite  RETURN.  <ul style="list-style-type: none">• PIN 9999 uvek se prihvata.
Promenite PIN	Odabire promenu PIN-a.
Roditeljska zaštita	Odaberite uzrast najmlađeg gledaoca (3 ~ 18). Odaberite »Nema« ako ne želite uneti. Ove se stavke mogu promeniti zavisno od postavke zemlje.
Zaključavanje digitalnog programa	Otključava/zaključava programe i proverava status programa. 1 Postojeći PIN unesite brojčanim tipkama ili postavite novi. 2 Pritisnite  /  za kretanje programima i pritisnite  da biste promenili status »Zaključano« u »Otključano«.
Zabrana spoljnog unosa	Zaključava pregled spoljnog unosa. Da biste videli blokirani spoljni unos, odaberite »Otključano«.



Postavke

Automatsko pokretanje USB-a	Automatski ulazi u prikaz sličica poslednje reprodukovanih fotografija/muzike/video zapisa kada je televizor uključen, a USB uređaj priključen na USB ulaz.
Isključeno Tajmer	Postavlja vreme nakon kojeg se televizor automatski prebacuje u mod mirovanja. Kada je uključen »Isključeno Tajmer«, indikator  (Isključeno Tajmer) na prednjoj kontrolnoj ploči televizora svetli narandžasto.  <ul style="list-style-type: none">• Kada isključite televizor i ponovo ga uključite, funkcija »Isključeno Tajmer« resetuje se na »Isključeno«.• Na ekranu se prikazuje poruka obaveštenja, minut pre nego što se televizor prebaci u mod mirovanja.

Auto. početno postavljanje	Pokreće inicijalno postavljanje za odabir jezika, zemlje/regije i lokacije te podešavanje raspoloživih digitalnih i analognih kanala. Obično to nije potrebno raditi jer su jezik te zemlja i regija odabrani, a kanali podešeni prilikom prve instalacije televizora. Međutim ova funkcija vam omogućuje da taj postupak ponovite (npr. ponovo podesite televizor nakon preseljenja).
Jezik	Odabire jezik na kojem se prikazuju meniji.
Zvuk pokretanja	Odaberite »Uključeno« da biste čuli zvuk prilikom uključivanja televizora. Odaberite »Isključeno« da biste ga onemogućili.
AV postavke	<p>Dodelite naziv opremi priključenoj na bočnim i zadnjim utičnicama. Naziv će se na kratko prikazati na ekranu nakon odabira opreme.</p> <ol style="list-style-type: none"> 1 Pritisnite / da biste odabrali novi ulaz, a zatim pritisnite . 2 Pritisnite / da biste odabrali željenu mogućnost, a zatim pritisnite . <ul style="list-style-type: none"> • AV1 (ili AV2/HDMI1/HDMI2/Component/Računar), KABL, SATELITSKI PRIJEMNIK, VCR, DVD/BD, KUĆNI BIOSKOP, KONZOLA ZA IGRANJE, KAMKORDER, DIGITALNI KAMKORDER, Računar: Upotrebljava jedan od postavljenih naziva za dodelu naziva priključenoj opremi. • »Uredi«: Napravite svoju oznaku. <ol style="list-style-type: none"> 1 Pritisnite / da biste odabrali željeno slovo ili broj (»_« za prazno mesto), zatim pritisnite . <p>Ako unesete netačan znak Pritisnite / da biste odabrali netačan znak. Zatim pritisnite / da biste odabrali tačan znak.</p> <ol style="list-style-type: none"> 2 Ponavljajte postupak u koraku 1 dok ne unesete ceo naziv, zatim pritisnite .
Postavke za HDMI	<p>Televizoru omogućuje komunikaciju sa opremom kompatibilnom sa funkcijom Upravljanje pomoću HDMI i priključenom na otvore HDMI televizora. Imajte na umu da je postavke povezivanja potrebno uneti i na priključenoj opremi.</p> <p>»Upravljanje pomoću HDMI«: Određuje da li će se povezati rad televizora i priključene opreme kompatibilne sa funkcijom Upravljanje pomoću HDMI.</p> <p>»Automatsko isključivanje uređaja«: Kada je ova funkcija postavljena na »Uključeno«, priključena oprema kompatibilna sa HDMI-jem isključuje se kada televizor na daljinskom prebacite u mod mirovanja.</p> <p>»Automatsko uključivanje televizora«: Kada je ova funkcija postavljena na »Uključeno«, televizor se uključuje kada uključite opremu kompatibilnu sa standardom Upravljanje pomoću HDMI.</p> <p>»lista HDMI uređaja«: Prikazuje listu priključene opreme kompatibilne sa standardom Upravljanje pomoću HDMI.</p> <p>»Tipke za upravljanje uređajem«: Ako je postavljena na »Tipke za podešavanje«, možete odabrati kanal koji je podesila priključena oprema te ako je podešena na »Tipke menija« možete se daljinskim upravljačem kretati menijima priključene opreme.</p>
DivX® VOD	<p>»Registracioni kod za DivX® VOD«: Prikazuje registracioni kod potreban za reprodukciju DivX® VOD sadržaja.</p> <p>»Deregistracioni kod za DivX® VOD«: Prikazuje kod za poništavanje registracije za reprodukciju DivX® VOD sadržaja.</p>
Ažuriranje USB sistema	Ažurira sistem televizora USB memorijom.
Podrška za proizvod	Prikazuje podatke o proizvodu.

Fabričke postavke	Resetuje sve postavke na fabričke. Nakon ovog postupka prikazuje se ekran za inicijalno postavljanje.
	
Resetovanje	Resetuje sve postavke »EKO« na fabričke postavke.
Ušteda energije	<p>Odabire način uštede energije za smanjenje potrošnje energije televizora.</p> <p>»Standardno«: Zadate postavke.</p> <p>»Smanji«: Smanjuje potrošnju energije televizora.</p> <p>»Isključi sliku«: Isključuje sliku. Možete slušati zvuk bez slike.</p>
Stanje mirovanja zbog nekorišćenja	Odabire vreme (»1h«, »2h« ili »4h«) za automatsko prebacivanje televizora u mod mirovanja ako se na televizoru ništa ne radi neko vreme.
Senzor ambijentalnog svetla	<p>Automatski optimizuje postavke slike u skladu sa ambijentalnom rasvetom.</p> <p> Ne prekrivajte senzor ni na koji način jer to može uticati na njegov rad. Proverite smeštaj senzora (stranica 15).</p>
PC upravljanje napajanjem	Kada je postavljen na »Uključeno«, pali se mod mirovanja ako ne primi signal stonog računara. Dostupno samo u ulazu Stoni računar.



- Energetska efikasnost smanjuje potrošnju energije i štedi novac.
- Kada nije u upotrebi
 - Ako nećete koristiti televizor nekoliko dana, trebate ga isključiti iz zidne utičnice radi sigurnosti i zaštite okoline.
 - Budući da televizor nije isključen iz zidne utičnice kada ga ugasite, izvucite utikač iz utičnice da biste ga u potpunosti isključili.
 - Međutim, neki televizori možda imaju funkcije koje zahtevaju da televizor radi i u mirovanju kako bi radio ispravno.

Instalacija dodatka (nosač za postavljanje na zid)

Za kupce:

Zbog zaštite proizvoda i iz sigurnosnih razloga Sony preporučuje da postavljanje televizora obave Sonyjevi dobavljači ili licencirani izvođači. Ne pokušavajte sami da ga postavite.

Sonyjevim dobavljačima i izvođačima:

Posvetite punu pažnju sigurnosti tokom postavljanja, redovnom održavanju i pregledavanju proizvoda.

Televizor možete postaviti sa nosačima za postavljanje na zid SU-WL500 ili SU-WL100 (prodaju se odvojeno).

- Pogledajte uputstvo priloženo uz nosač za postavljanje na zid da biste ga pravilno postavili.
- Pogledajte »Odvajanje postolja za sto od televizora« (stranica 9).

SU-WL100 (KDL-22EX310)

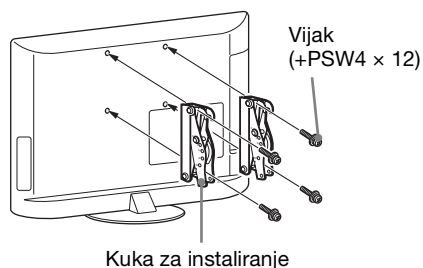

- Postavite televizor na postolje za sto dok učvršćujete kuku za instaliranje.

SU-WL500 (KDL-42EX410/KDL-32EX310)

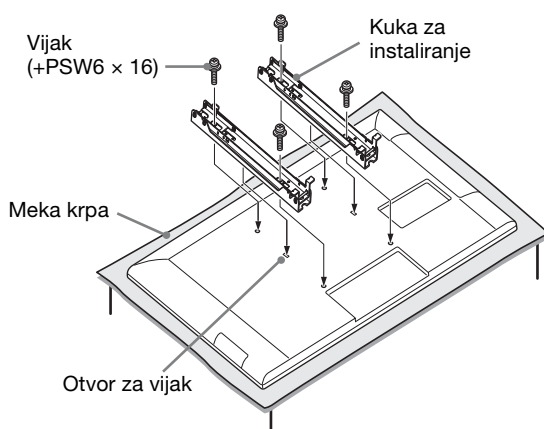

Napomene prilikom postavljanja

Kada upotrebljavate nosače za postavljanje na zid SU-WL500 i SU-WL100, udaljenost televizora od zida je 6 cm. Kroz taj prostor provucite kablove do televizora.

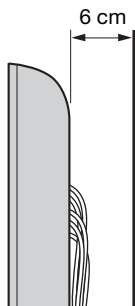

Za postavljanje proizvoda potrebna je stručnost, posebno da bi se utvrdilo može li zid izdržati težinu televizora. Postavljanje televizora svakako poverite Sonyjevim dobavljačima ili izvođačima te posvetite posebnu pažnju sigurnosti tokom ugradnje. Sony nije odgovoran za štetu ili ozlede uzrokovane neispravnim rukovanjem ili nepravilnim postavljanjem.

Tablice dimenzija za postavljanje televizora

SU-WL100

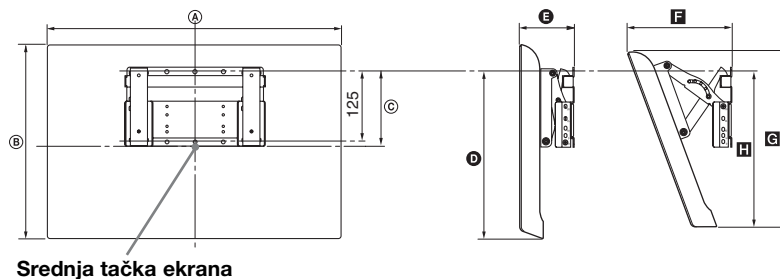

Jedinica: cm

Naziv modela	Dimenzije prikaza		Dimenzije sredine ekrana	Dužina za svaki ugao nosača				
				Ugao (0°)		Ugao (20°)		
	A	B	C	D	E	F	G	H
KDL-22EX310	52,4	34,6	10,8	29,6	9,8	18,6	31,3	27,5

SU-WL500

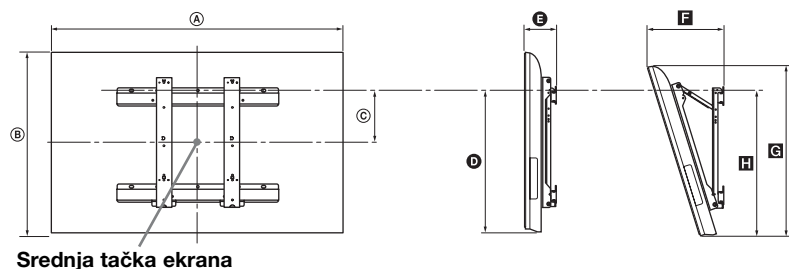

Jedinica: cm

Naziv modela	Dimenzije prikaza		Dimenzije sredine ekrana	Dužina za svaki ugao nosača				
				Ugao (0°)		Ugao (20°)		
	A	B	C	D	E	F	G	H
KDL-42EX410	98,9	61,2	16,1	48,2	10,6	27,6	57,0	49,3
KDL-32EX310	75,6	48,1	15,1	40,7	10,5	25,7	44,7	42,2

Brojke na gornjoj slici mogu neznatno odstupati zavisno od načina postavljanja.

UPOZORENJE

Zid na koji ćete postaviti televizor mora da podnese težinu barem četiri puta veću od težine televizora. Pogledajte »Specifikacije« (stranica 41) za težinu.

Dijagram/tablica položaja vijaka i kuke

Naziv modela	Položaj vijka SU-WL500	Položaj kuke SU-WL500
KDL-42EX410	e, j	b
KDL-32EX310	e, g	c
		SU-WL100
KDL-22EX310		b

Položaj vijka

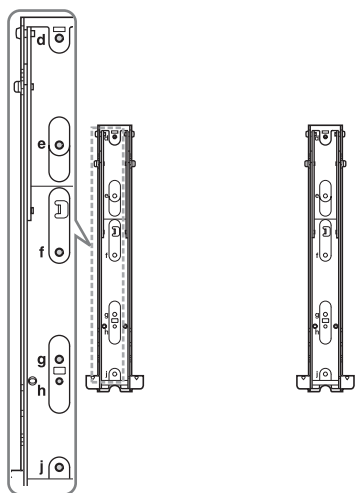

Položaj kuke

SU-WL100

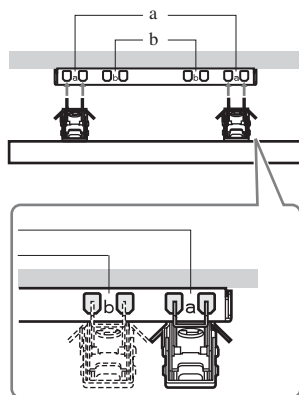



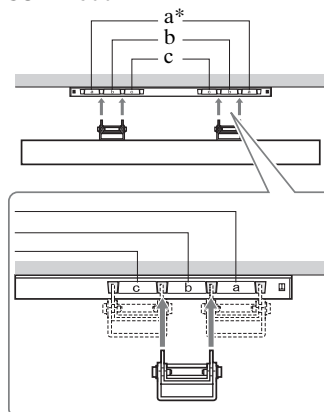









SU-WL500



* Lokacija kuke »a« ne može se upotrebljavati za modele.

Specifikacije

Sistem	
Sistem ekrana	LCD ekran (ekran od tečnog kristala)
TV sistem	Zavisno od odabira vaše zemlje/regije Analogni: B/G, D/K, L, I Digitalni: DVB-T, DVB-C
Boja/video sistem	Analogni: PAL, PAL60 (samo video ulaz), SECAM, NTSC3.58, NTSC4.43 (samo video ulaz) Digitalni: MPEG-2 MP@ML/HL, H.264/MPEG-4 AVC HP@L4.0, MP@L4.0
Pokrivenost kanala	Analogni: 46,25 – 855,25 MHz Digitalni: VHF/UHF
Izlaz zvuka	8W + 8W (KDL-42EX410/KDL-32EX310) 5W + 5W (KDL-22EX310)
Ulazno/izlazni priključci	
Antena	75 oma spoljni terminal za VHF/UHF
 AV1	21-pinski scart priključak uključivo s audio/video ulazom, RGB ulazom, ulazom za S-Video i TV audio/video izlazom.
 COMPONENT IN	Podržani formati: 1080p, 1080i, 720p, 576p, 576i, 480p, 480i Y: 1 Vp-p, 75 oma, 0,3 V negativni sync/Pb/Cb: 0,7 Vp-p, 75 oma/ Pr/Cr: 0,7 Vp-p, 75 oma
 COMPONENT IN	Audio ulaz (utičnica za slušalice)
HDMI IN 1, 2	Video: 1080p, 1080/24p, 1080i, 720p, 576p, 576i, 480p, 480i Zvuk: dvokanalni linearni PCM 32, 44,1 i 48 kHz, 16, 20 i 24 bita, Dolby Digital Stoni računar (vidi stranicu 43) Analogni audio ulaz (mini utičnica) (samo HDMI 1)
 AV2	Video ulaz (utičnica za slušalice)
 AV2	Audio ulaz (utičnica za slušalice)
 DIGITAL AUDIO OUT (OPTICAL)	Digitalna optička utičnica (dvokanalni linearni PCM, Dolby Digital)
 AUDIO OUT	Audio izlaz (desni/levi) (utičnice za slušalice)
PC IN 	PC ulaz (15 D-sub) (vidi stranicu 43) G: 0,7 Vp-p, 75 oma, ne Sync na Green/B: 0,7 Vp-p, 75 oma/ R: 0,7 Vp-p, 75 oma, H/V Sync: TTL nivo  PC audio izlaz (mini utičnica)
	Utičnica za slušalice
	USB ulaz
	Otvor CAM (Conditional Access Module)

Naziv modela		KDL-42EX410	KDL-32EX310	KDL-22EX310
Napajanje i drugo				
Zahtevi napajanja		220–240 V AC, 50 Hz		
Razred energetske iskoristivosti		B		
Veličina ekrana (dijagonalno)		Otprilike 106,7 cm/42 inča	Otprilike 80,0 cm/32 inča	Otprilike 54,8 cm/22 inča
Potrošnja energije	u modu »Kod kuće«/ »Standardno«	84,0 W	49,0 W	33,0 W
	u modu »Prodavnica«/ »Živopisno«	119 W	68 W	45 W
Prosečna godišnja potrošnja energije*1		117 kWh	68 kWh	46 kWh
Potrošnja energije u mirovanju*2		0,28 W		
Potrošnja energije u modu Isključeno		0,27 W		
Rezolucija prikaza		1.920 tačaka (horizontalno) × 1.080 redova (vertikalno)	1.366 tačaka (horizontalno) × 768 redova (vertikalno)	
Dimenzije (š × v × d) (Otp.)	(sa postoljem)	98,9 × 64,2 × 25,0 cm	75,6 × 51,1 × 23,0 cm	52,4 × 36,2 × 19,0 cm
	(bez postolja)	98,9 × 61,2 × 4,6 cm	75,6 × 48,1 × 4,6 cm	52,4 × 34,6 × 4,2 cm
Težina (Otp.)	(sa postoljem)	16,1 kg	11,4 kg	4,7 kg
	(bez postolja)	13,2 kg	8,9 kg	4,1 kg
Priloženi dodatni pribor		Pogledajte »1: Provera pribora« na stranici 4.		
Mogućnosti dodatnog pribora		Pogledajte »Instalacija dodataka (nosač za postavljanje na zid)« na stranici 38.		

*1 Potrošnja energije po godini, zasnovana na potrošnji energije televizijskog prijemnika koji prosečno radi 4 sata dnevno tokom 365 dana. Stvarna potrošnja energije zavisice od načina upotrebe televizora.

*2 Specifikovana potrošnja u mirovanju doseže se nakon što TV završi neophodne interne procese.

Dizajn i specifikacije podložni su promenama bez obaveštenja.

Referentna lista ulaznog signala za računar PC IN i HDMI IN 1/2

Za KDL-42EX410

Signali	Horizontalno (piksel)	Vertikalno (linija)	Horizontalna frekvencija (kHz)	Vertikalna frekvencija (Hz)	Standardno
VGA	640	480	31,5	60	VGA
SVGA	800	600	37,9	60	Smernice VESA
XGA	1024	768	48,4	60	Smernice VESA
WXGA	1280	768	47,4	60	VESA
WXGA	1280	768	47,8	60	VESA
WXGA	1360	768	47,7	60	VESA
SXGA	1280	1024	64	60	VESA
HDTV	1920	1080	67,5	60	EIA

Za KDL-32EX310/KDL-22EX310

Signali	Horizontalno (piksel)	Vertikalno (linija)	Horizontalna frekvencija (kHz)	Vertikalna frekvencija (Hz)	Standardno
VGA	640	480	31,5	60	VGA
SVGA	800	600	37,9	60	Smernice VESA
XGA	1024	768	48,4	60	Smernice VESA
WXGA	1280	768	47,4	60	VESA
WXGA	1280	768	47,8	60	VESA
WXGA	1360	768	47,7	60	VESA

- Ulaz za računar ovog televizora ne podržava funkcije Sync on Green ili Composite Sync.
- Ulaz za računar ovog televizora ne podržava interferentne signale.
- Ulaz za računar ovog televizora podržava signale iz gornje tablice vertikalne frekvencije 60 Hz.

Rešavanje problema

Proverite da li treperi indikator  (mirovanje) crveno.

Kada treperi

Pokrenuta je samodijagnostika.

Pritisnite  na boku televizora da biste ga isključili, odvojite naponski kabl i obavestite svog dobavljača ili Sonyjev servisni centar.

Kada ne treperi



- 1 Proverite stavke navedene u donjim tablicama.
- 2 Ako se problem ne reši, odnesite televizor na servis ovlašćenom osoblju.



- Za više informacija kontaktirajte sa Sonyjevim informativnim centrom za kupce na adresu ili telefon navedene na priloženom garantnom listu.

Slika

Nema slike (ekran je taman) i nema zvuka

- Proverite antenski/kablovski spoj.
- Priključite televizor na zidnu utičnicu i pritisnite  na boku televizora.
- Ako svetlo indikatora  (mirovanje) zasvetli crveno, pritisnite **I**/.

Nema slike ili nema informacija u meniju o opremi priključenom putem priključka scart

- Pritisnite  da biste prikazali listu priključene opreme, zatim odaberite željeni ulaz.
- Proverite vezu između moguće opreme i televizora.

Dvostruke ili višestruke slike

- Proverite antenski/kablovski spoj.
- Proverite lokaciju i smer antene.

Na ekranu su vidljivi samo sneg i šum

- Proverite da li je antena slomljena ili savijena.
- Proverite da li je anteni istekao radni vek (tri do pet godina normalne upotrebe, jedne do dve godine na morskoj obali).

Šum slike ili zvuka prilikom gledanja TV kanala

- Podesite »AUK« (Automatsko fino podešavanje) da biste dobili bolji prijem slike (stranica 33).

Na ekranu se vide male crne tačke i/ili svetle tačkice

- Slika jedinice za prikazivanje sastoji se od piksela. Crne tačkice i/ili svetle tačke (pikseli) na ekranu ne ukazuju na neispravnost.

Nema boje na programima



- Odaberite »Resetovanje« (stranica 28).

Nema boje ili je nepravilna prilikom gledanja signala iz otvora COMPONENT IN

- Proverite spoj priključaka  COMPONENT IN i proverite da li je svaki priključak dobro uglavljen u svojoj utičnici.

Zvuk

Nema zvuka, ali slika je dobra

- Pritisnite  + ili  (Utišaj).
- Proverite da li su »Zvučnici« podešeni na »TV zvučnici« (stranica 30).
- Kada upotrebljavate ulaz HDMI sa Super Audio CD ili DVD-Audio, DIGITAL AUDIO OUT (OPTICAL) možda ne emituje zvučne signale.

Kanali

Nije moguće odabrati željene kanale

- Prebacite se sa digitalnog na analogni mod i odaberite željeni digitalni/analogni kanal.

Neki su kanali prazni

- Kanal sa kodiranom/uslugom na pretplatu. Pretplatite se na plaćenu televizijsku uslugu.
- Kanal se upotrebljava samo za podatke (nema slike ni zvuka).
- Kontaktirajte sa prenosioceom za pojedinosti o prenosu.

Digitalni kanali se ne prikazuju

- Kontaktirajte sa lokalnim instalaterom da biste saznali da li je u vašem području dostupan digitalni prenos.
- Ažurirajte na antenu jačeg dometa.

Opšte

Televizor se automatski isključuje (TV ulazi u mod mirovanja)

- Proverite da li je uključena funkcija »Isključeno Tajmer« (stranica 35) ili »Stanje mirovanja zbog nekorišćenja« (stranica 37).
- Ako televizor ne prima signal i na televizoru se ne obavljaju nikakve radnje u TV modu tokom 15 minuta, televizor se automatski prebacuje u mod mirovanja.

Iskrivljena slika i/ili zvuk

- Televizor držite dalje od izvora električnih šumova kao što su automobili, motocikli, fenovi za kosu ili optička oprema.
- Kada instalirate dodatnu opremu, ostavite nešto prostora između opreme i televizora.
- Proverite antenski/kablovski spoj.
- Odmaknite antenski/kabl kablovske televizije od drugih priključnih kablova.

Daljinski upravljač ne radi

- Zamenite baterije.

Na »Listi HDMI uređaja« ne prikazuje se HDMI oprema

- Proverite da li je vaša oprema kompatibilna sa upravljanjem pomoću HDMI-a.

Ako se na ekranu prikazuje »Postavka "Izlog u prodavnici": Uključeno«

- Vaš televizor postavljen je na način »Prodavnica«. Morate odrednicu »Lokacija« ponovo postaviti na »Kod kuće« u postupku »Auto. početno postavljanje« (stranica 7).



Korisne informacije o Sonyjevim proizvodima

<http://www.sony-europe.com/myproduct/>

<http://www.sony.net/>

© 2011 Sony Corporation

A-E15-100-21(2)

OVLAŠĆENI SERVISI

SRBIJA

Input

Milentija Popovića 18
Beograd
011 2132 877, 311 9431

ETC Electronic

Ustanička 128b
Beograd
011 3473 530, 2894 508

ETC Electronic

Pere Velimirovića 8
Beograd
011 3510 424, 3591 243

SS Digit

Kraljice Marije 29
Beograd
011 3223 674, 3370 369

CRNA GORA

TV Video Centar

Save Kovačevića 153
Podgorica
020 620 980

V.T. Centar

Seljanovo bb
Tivat-Kotor
032 674 422

TV Digital Servis

Šukrije Međedovića
Bijelo Polje
050 431 399

Predstavništvo Sony Europe Ltd.

Omladinskih Brigada 88a
11 070 Novi Beograd
Republika Srbija

Sony Info Centar
+381 11 228 33 00
www.sony.rs
support.rs@eu.sony.com