

## LCD Digital Colour TV

### Uputstvo za rad

Prvi koraci

Upotreba vašeg BRAVIA TV-a

Postavljanje mreže

Dodatne informacije

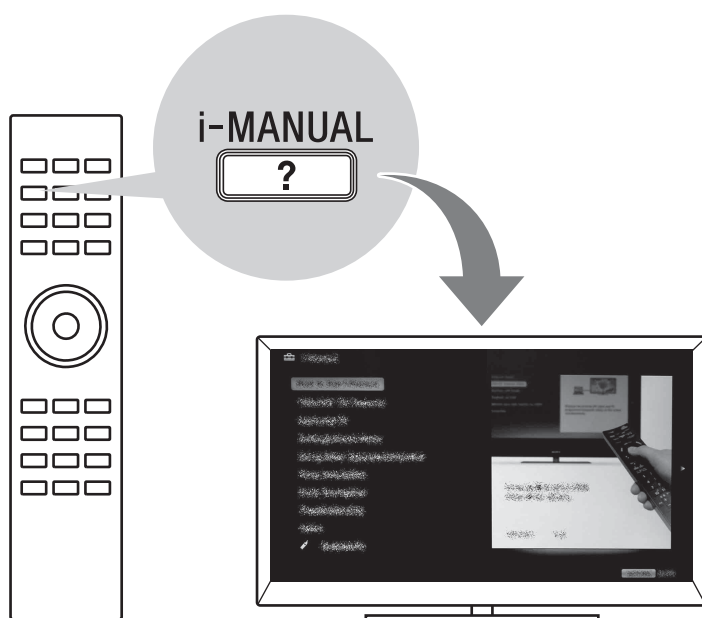

# BRAVIA

## Uvod

Zahvaljujemo na odabiru Sonyjevog proizvoda. Pre rada na televizoru svakako pažljivo pročitajte ovaj priručnik i zadržite ga za naknadnu upotrebu.

Proizvođač ovog proizvoda je Sony Corporation, 1-7-1 Konan Minato-ku Tokyo, 108-0075 Japan. Ovlašćeni predstavnik za EMC i sigurnost proizvoda je Sony Deutschland GmbH, Hedelfinger Strasse 61, 70327 Stuttgart, Nemačka. Za sva pitanja o servisiranju ili garanciji obratite se na adrese navedene u servisnoj ili garantnoj dokumentaciji.

## Napomene o funkciji digitalne televizije

- Funkcije vezane uz digitalnu televiziju (DVB) rade samo u zemljama gde se emituje digitalni zemaljski signal DVB-T (MPEG-2 i H.264/MPEG-4 AVC) ili gde korisnik ima pristup kompatibilnoj DVB-C kablovskoj usluzi (MPEG-2 i H.264/MPEG-4 AVC). Proverite kod lokalnog prodavca da li primite DVB-T signal u mestu u kojem živite ili pitajte davaoca kablovske usluge da li je njihova DVB-C kablovska usluga prikladna za integrirani rad sa ovim televizorom.
- Vaš davaoc kablovske usluge može naplatiti naknadu za svoje usluge ili zahtevati da pristanete na njegove uslove i odredbe.
- Ovaj televizor je u skladu sa specifikacijama za DVB-T i DVB-C, međutim ne garantujemo kompatibilnost sa budućim DVB-T digitalnim zemaljskim i DVB-C digitalnim kablovskim signalom.
- Neke funkcije digitalne televizije možda nisu dostupne u nekim zemljama ili područjima, a DVB-C kabl možda neće raditi ispravno kod nekih davaoca usluge.

Listu kompatibilnih davaoca kablovske usluge potražite na web-mestu za podršku:

<http://support.sony-europe.com/TV/DVBC/>



- Oznaka »x« koja se pojavljuje u nazivu modela odgovara numeričkoj cifri vezanoj za dizajn, boju ili TV sistem.
- Uputstvo o »Postavljanju zidnog nosača« priloženo je u ovom priručniku za rad televizora.
- Ilustracije korištene u ovom priručniku mogu se razlikovati zavisno od modela televizora.
- Ilustracije daljinskog upravljača korištenog u ovom priručniku odnose se na RM-ED044, ako nije drukčije navedeno.
- Pre upotrebe televizora svakako pročitajte »Sigurnosne informacije« (stranica 34). Priručnik sačuvajte za buduću upotrebu.

## Informacije o zaštitnom znaku

DVB je registrovani zaštitni znak DVB Project.

HDMI, logotip HDMI i High-Definition Multimedia Interface (Multimedijski interfejs visoke definicije) zaštitni su znakovi ili registrovani zaštitni znakovi HDMI Licensing LLC u Sjedinjenim Državama i drugim zemljama.

DLNA®, logotip DLNA i DLNA CERTIFIED® zaštitni su znakovi, servisne oznake ili sertifikacione oznake Digital Living Network Alliance.

DivX® je tehnologija kompresije video datoteka koju je razvila kompanija DivX, Inc.

DivX®, DivX Certified® i povezani logotipi registrovani su zaštitni znakovi kompanije DivX, Inc. i koriste se sa licencom.

O DIVX VIDEO: DivX® je digitalni video format koji je osmislila kompanija DivX, Inc. Ovaj uređaj ima službeni DivX sertifikat i reprodukuje DivX video zapise. Više informacija i softverske alate za konvertovanje datoteka u DivX video potražite na [www.divx.com](http://www.divx.com).

O DIVX VIDEO-NA ZAHTEV (VOD): Uređaj sa oznakom DivX Certified® potrebno je registrovati kako bi mogao da reprodukuje sadržaje DivX Video-na-zahtev (VOD). Da biste generisali registracioni kod, pronađite odeljak DivX VOD u meniju za postavljanje uređaja. Kod unesite na [vod.divx.com](http://vod.divx.com) da biste završili postupak registracije i saznali više od DivX VOD.

Proizvedeno pod licencom kompanije Dolby Laboratories. Dolby i simbol double-D zaštitni su znakovi Dolby Laboratories.

»BRAVIA« i BRAVIA zaštitni su znakovi Sony Corporation.

TrackID je zaštitni znak ili registrovani zaštitni znak kompanije Sony Ericsson Mobile Communications AB.

Tehnologija prepoznavanja muzike i video zapisa te povezanih podataka vlasništvo je Gracenote®. Gracenote je industrijski standard u tehnologiji prepoznavanja muzike i isporuke povezanog sadržaja. Više informacija potražite na [www.gracenote.com](http://www.gracenote.com). CD, DVD, Blu-ray Disc, audio i video podaci od Gracenote, Inc., copyright © 2000-do danas Gracenote. Gracenote Software, copyright © 2000-do danas Gracenote. Na ovaj se proizvod i usluge odnose jedan ili više patenata u vlasništvu Gracenote. Delimična lista primenljivih patenata u vlasništvu Gracenote potražite na web-lokaciji Gracenote. Gracenote, CDDB, MusicID, MediaVOCS, logo i logotip Gracenote i logotip »Powered by Gracenote« registrovani su zaštitni znakovi ili zaštitni znakovi Gracenote u Sjedinjenim Državama i/ili drugim zemljama.

Opera® Browser from Opera Software ASA. Copyright 1995-2010 Opera Software ASA. All rights reserved.

**HDMI**<sup>TM</sup>  
HIGH-DEFINITION MULTIMEDIA INTERFACE

**DOLBY**<sup>®</sup>  
DIGITAL PLUS  
PULSE

**DLNA**<sup>®</sup>  
CERTIFIED

**DIVX**<sup>TM</sup>

**gracenote**

**OPERA**<sup>TM</sup>  
software

**Za KDL-55/46/40/32EX721,  
KDL-46/40/32EX724,  
KDL-26EX321, KDL-26/24/  
22EX320:**

## **Napomena za bežični signal**

1. Sony izjavljuje da je ovaj uređaj u skladu sa osnovnim zahtevima i drugim relevantnim odredbama Direktive 1999/5/EC.

Da biste pristupili izjavi o skladnosti (DoC) za Direktivu R&TTE, unesite sledeću adresu.

<http://www.compliance.sony.de/>



2. Napomena za kupce: Sledeće informacije primenjive su samo na opremu koja se prodaje u zemljama koje primenjuju direktive EU.

Bežični TV sistem može da radi u sledećim zemljama:

Austrija, Belgija, Bugarska, Cipar, Republika Češka, Danska, Estonija, Finska, Francuska, Nemačka, Grčka, Mađarska, Island, Irska, Italija, Latvija, Lihtenštajn, Litvanija, Luksemburg, Malta, Holandija, Norveška, Poljska, Portugal, Republika Slovačka, Rumunija, Slovenija, Španija, Švedska, Švajcarska, Turska i Ujedinjeno Kraljevstvo.

Oprema može da radi i u drugim, nევropskim zemljama.

## **Lokacija identifikacione nalepnice**

Nalepnice sa brojem modela, datumom proizvodnje (mesec/godina) i specifikacijom napajanja (u skladu sa primenjivim sigurnosnim propisima) nalaze se sa zadnje strane televizora ili paketa.

## **Mere opreza**

### **Gledanje TV-a**

- Neke osobe mogu osetiti nelagodu (naprezanje očiju, umor ili mučninu) tokom gledanja 3D video slike ili tokom reprodukcije stereoskopskih 3D igara. Sony preporučuje da gledaoci redovno rade pauze dok gledaju 3D video slike ili igraju stereoskopske 3D igre. Dužina i učestalost pauze zavisi od svake osobe. Sami odlučite šta vam najbolje odgovara. Ako osećate nelagodu, trebate prestati gledati 3D video slike ili igrati stereoskopske 3D igre dok nelagoda na prođe; obratite se lekaru ako to smatrate potrebnim. Najnovije informacije potražite u (i) priručniku za upotrebu drugih uređaja ili medija sa ovim televizorom i (ii) na našem web-mestu (<http://www.sony-europe.com/myproduct>). Vid male dece (posebno mlade od šest godina) još je u razvoju. Obratite se lekaru (pedijatru ili oftamologu) pre nego što detetu dopustite gledanje 3D video slika ili igranje stereoskopskih 3D igara. Odrasli moraju nadgledati decu kako bi bili sigurni da se ponašaju u skladu sa preporukama u nastavku.
- Ne koristite, ne ostavljajte i ne smeštajte 3D naočare ili bateriju u blizini vatre ili na vrućim mestima, npr. izložene direktnoj sunčevoj svetlosti ili u vozilima parkiranim na suncu.
- Kada koristite funkciju simuliranja 3D, imajte na umu da je prikazana slika izmenjena u odnosu na original zbog konverzije koju provodi televizor.
- Televiziju gledajte pri umerenom osvetljenju jer gledanje televizije uz slabu svetlost ili tokom dužeg vremena napreže vaše oči.
- Kada koristite slušalice, prilagodite glasnoću kako ne biste preterali jer može doći do oštećenja sluha.

## **LCD ekran**

- Iako je LCD ekran proizveden tehnologijom visoke preciznosti i efikasno je 99,99% ili više piksela, na ekranu se mogu javljati svetle tačke ili sjajna mesta (crvena, plava ili zelena). To je strukturno svojstvo LCD ekrana, nije neispravnost.
- Ne gurajte i ne grebite prednji filter te ne stavljajte predmete na televizor. Može doći do nejednake slike ili oštećenja LCD ekrana.
- Ako se televizor koristi na hladnom mestu, na slici se može pojaviti fleka ili slika može potamniti. To ne ukazuje na neispravnost. Ova pojava nestaje povećanjem temperature.
- Dvostruka slika se može pojaviti prilikom kontinuiranog prikaza fotografija. Pojava nestaje nakon nekoliko trenutaka.
- Ekran i kućište se greju tokom upotrebe televizora. To nije neispravnost.

- LCD ekran sadrži malu količinu tečnih kristala. Fluorescentne cevi korištene u ovom televizoru takođe sadrže živu (osim LCD televizora sa LED pozadinskim osvetljenjem). Za odlaganje sledite lokalne uredbe i propise.

## Rukovanje i čišćenje površine ekrana/kućišta televizora

Svakako isključite glavne kablove televizora iz zidne utičnice pre čišćenja.

Da biste izbegli propadanje materijala ili propadanje ekranskog premaza, imajte na umu sledeće mere opreza.

- Da biste uklonili prašinu sa površine ekrana/kućišta, nežno ih obrišite mekom krpom. Ako se prašina ne skida, obrišite mekom krpom lagano natopljenom razređenim rastvorom vode sa malo deteđženta.
- Ne prskajte vodu ili deterđžent direktno po televizoru. Može da se iscedi na dno ekrana ili spoljne delove te uzrokovati kvar.
- Ne koristite nikakve abrazivne sundere, alkalna ili kisela sredstva za čišćenje, prašak za struganje ili rastvore poput alkohola, benzina, razređivača ili insekticida. Upotreba ovih sredstava ili duži dodir sa gumenim ili vinilnim materijalima može uzrokovati oštećenje površine ekrana i kućišta.
- Kako biste osigurali dobro provetravanje, preporučuje se povremeno usisavanje ventilacionih otvora.
- Kada nameštate ugao televizora, polako ga nagnijte ako se televizor ne bi pomerio ili iskliznuo sa nosača.

## Dodatna oprema

- Sav dodatni pribor ili opremu koja emituje elektromagnetno zračenje držite dalje od televizora. U protivnom može doći do iskrivljenja silke i/ili pojave bučnog zvuka.
- Oprema je testirana i u skladu je sa ograničenjima Direktive o elektromagnetnoj usklađenosti (EMC) za naponske kablove kraće od 3 metra.

## (Upozorenje o rukovanju daljinskim upravljačem)

### Napomene

- Obratite pažnju na polaritet prilikom umetanja baterija.
- Ne koristite zajedno različite baterije i ne mešajte stare i nove baterije.
- Baterije odložite u skladu sa odredbama za zaštitu okoline. Neke regije možda su propisale način odlaganja baterija. Obratite se lokalnim službama.
- Pažljivo koristite upravljač. Ne ispuštajte ga, ne gazite po njemu, i ne prosipajte tečnost po njemu.

- Ne ostavljate daljinski upravljač u blizini izvora toplote, u vlažnoj prostoriji i ne izlažite ga sunčevoj svetlosti.

## Bežična funkcija jedinice

- Uređaj ne koristite u blizini medicinske opreme (elektrostimulator srca, itd.) jer može doći do neispravnog rada medicinske opreme.
- Iako ovaj uređaj prima i emituje kodirane signale, pazite da ne dođe do nedopuštenog ometanja. Nismo odgovorni za probleme nastale u tom slučaju.

## Odlaganje televizora



**Odlaganje stare električne i elektronske opreme (primenjivo u Evropskoj Uniji**

## i drugim evropskim zemljama sa posebnim sistemima za prikupljanje)

Simbol na proizvodu ili pakovanju ukazuje da se proizvod ne sme tretirati kao kućni otpad. Potrebno ga je odneti do odgovarajućeg mesta za prikupljanje i recikliranje električne i elektronske opreme. Pravilnim zbrinjavanjem pomažete u sprečavanju potencijalnih negativnih posledica po okolinu i ljudsko zdravlje, do kojih bi moglo doći usled neprikladnog zbrinjavanja ovog proizvoda. Recikliranjem materijala čuvaju se prirodni resursi. Više informacija o recikliranju proizvoda zatražite u lokalnoj kancelariji, kućne službe za zbrinjavanje otpada ili prodavnice u kojoj ste kupili proizvod.



**Odlaganje starih baterija (primenjivo u Evropskoj Uniji i drugim evropskim**

## zemljama sa posebnim sistemima za prikupljanje)

Simbol na proizvodu ili pakovanju ukazuje da se baterije priložene uz proizvod ne smeju tretirati kao kućni otpad. Na određenim baterijama ovaj simbol se koristi u kombinaciji sa hemijskim simbolom. Hemijski simboli za živu (Hg) ili olovo (Pb) dodaju se ako baterija sadrži više od 0,0005% žive ili 0,004% olova. Pravilnim zbrinjavanjem pomažete u sprečavanju potencijalnih negativnih posledica po okolinu i ljudsko zdravlje, do kojih bi moglo doći usled neprikladnog zbrinjavanja baterija. Recikliranjem materijala čuvaju se prirodni resursi. U slučaju da iz sigurnosnih, izvođenja ili razloga integriteta podataka uređaj mora stalno imati bateriju, bateriju treba menjati isključivo ovlašćeno osoblje. Da biste bateriju odgovarajuće zbrinuli, proizvod na kraju radnog veka predajte na odgovarajućem sabirnom mestu za recikliranje električne i elektronske opreme. Za sve druge baterije pogledajte odeljak o sigurnom uklanjanju baterije iz proizvoda. Bateriju odnesite na recikliranje starih baterija. Više informacija o recikliranju proizvoda ili baterija zatražite od lokalne kancelarije, kućne službe za zbrinjavanje otpada ili prodavnice u kojoj ste kupili proizvod.



## **Prvi koraci**

Provera pribora .....	8
Umetanje baterija u daljinski upravljač .....	8
1: Pričvršćivanje postolja za sto .....	9
2: Podešavanje ugla gledanja televizora.....	10
3: Priklučivanje antene/Set Top Box/snimača (npr. DVD snimača) .....	11
4: Priklučivanje audio/video uređaja .....	11
5: Sprečavanje prevrtanja televizora .....	12
6: Organizovanje AC kabla za napajanje/Povezivanje kabla .....	12
7: Inicijalno postavljanje .....	13

## **Upotreba vašeg BRAVIA TV-a**

Gledanje televizije .....	14
Odabir različitih funkcija i postavki (Glavni meni).....	16
Prikaz uputstva za rad (i-Manual) .....	18

## **Postavljanje mreže**

Priprema žičane mreže .....	20
Priprema bežične LAN mreže .....	20
Postavljanje Internet veze.....	21
Ako se ne možete spojiti sa Internetom.....	22
Podešavanje postavki prikaza servera .....	22

## **Dodatne informacije**

Rešavanje problema .....	24
Specifikacije .....	25
Instalacija dodatka (nosač za postavljanje na zid) .....	29
Sigurnosne informacije .....	34

**Nakon što postavite svoj BRAVIA televizor i naučite osnove rada uz pomoć ovog priručnika, u ugrađenom priručniku (i-Manual) potražite objašnjenja funkcija svog televizora.**

Ovaj televizor ima ugrađeni priručnik (i-Manual). Da biste mu pristupili, pritisnite **i-MANUAL** na daljinskom upravljaču i odaberite stavku. Više detalja potražite na stranici 18 ovog priručnika. Sadržaj priručnika i-Manual može se razlikovati zavisno od modela/regije/područja.

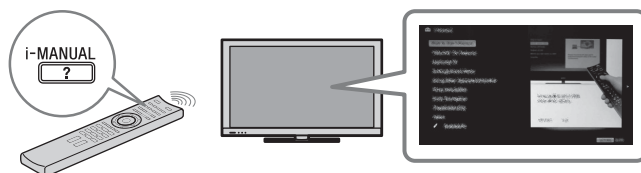

## Sadržaj priručnika i-Manual

### ***Kako koristiti i-Manual***

#### ***»BRAVIA« TV funkcije***

- 3D funkcija
- Senzor prisutnosti
- »BRAVIA« Internet video
- Internet widgeti
- Bežični LAN / Bežični LAN spreman
- »BRAVIA« Sync s »pravlj. pomoću HDMI«
- TrackID™/Pretraga muzike/Pretraga videa
- USB HDD snimanje

#### ***Gledanje TV-a***

- 3D funkcija
- Digitalni elektronski programski vodič
- Favoriti
- Format ekrana
- Format slike
- Tekst
- Fotografije/Muzika/Video
- Dvostruka slika (PIP)
- Dvostruka slika (P&P)
- NVOD/MF

#### ***Postavke/Meni Početak***

- O meniju Početak
- Postavke
- Prikaz
- Zvuk
- Postavke sistema
- i-Manual
- Postavke za digitalni TV
- Postavke za analogni TV
- Spoljni ulazi
- Mreža
- Podrška za proizvod

### ***Korištenje druge opreme/ Interneta***

- Videorekorder/DVD player
- Audio sistem
- USB uređaj (npr. Digitalni fotoaparati)
- Okvir slike
- HDMI oprema
- Internet/Bežični LAN
- Kućna mreža
- Računar

### ***Opis delova***

- Daljinski upravljač
- TV kontrole i oznake
- Priključci

### ***Rešavanje problema***

### ***Indeks***

### ***✎ Liste beleški***

## Provera pribora

Daljinski upravljač (1)

Baterije veličine AAA (tip R3) (2)

Postolje za sto (1)<sup>\*1</sup>

Vijci za postolje za sto (M5 × 16) (3)

(osim KDL-26/24/22EX32x)

Vijci za postolje za sto (M4 × 12) (2)

(samo KDL-26/24/22EX32x)

Spojni vijci za postolje za sto

(M6 × 14) (4)

(samo KDL-55/46EX72x, KDL-46HX72x,  
KDL-46EX52x, KDL-46CX52x)

Spojni vijci za postolje za sto

(M6 × 14) (3)

(samo KDL-40HX72x, KDL-40/37/  
32EX72x, KDL-40/37/32EX52x,  
KDL-40/32CX52x, KDL-32EX42x)

Vijci za sastavljanje postolja za sto

(M6 × 14) (2)

(samo KDL-26EX321)

Vijci za sastavljanje postolja za sto

(M4 × 12) (2)

(samo KDL-26/24/22EX320)

Imbus ključ (1)

(osim KDL-26/24/22EX320)

Uputstvo za rad (u priručniku) i druga dokumentacija

<sup>\*1</sup> Pogledajte uputstvo isporučeno uz postolje za sto kako biste ga sastavili.

## Umetanje baterija u daljinski upravljač

► Za KDL-55/46/40/37/32EX72x,  
KDL-46/40HX72x

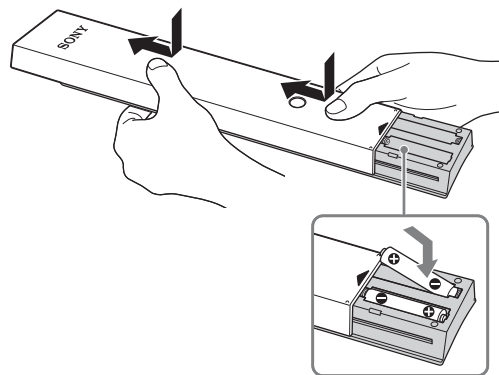

- 1 Uklonite zaštitnu foliju.
- 2 Gurnite i povucite poklopac prema gore.

► Za KDL-46/40/37/32EX52x,  
KDL-46/40/32CX52x,  
KDL-32EX42x,  
KDL-26/24/22EX32x

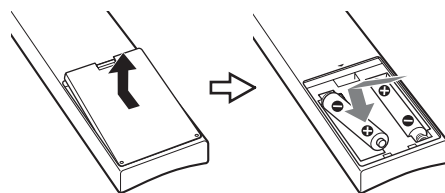

- 1 Uklonite zaštitnu foliju.
- 2 Gurnite i podignite poklopac da biste ga otvorili.



# 1: Pričvrščivanje postolja za sto

1 Pogledajte uputstvo isporučeno sa postoljem za sto kako biste ga ispravno učvrstili.

2 Postavite televizor na postolje za sto.

- ▶ Za KDL-55/46/40/37/32EX72x, KDL-46/40HX72x, KDL-46/40/37/32EX52x, KDL-46/40/32CX52x, KDL-32EX42x

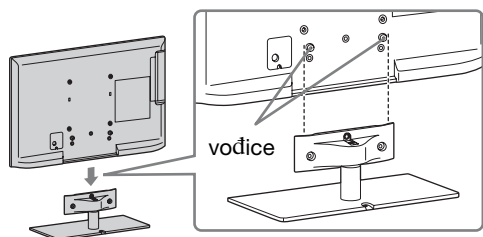

- Poravnajte televizor odozgo, namestite ga tako da se vodice ne vide.

- ▶ Za KDL-26/24/22EX320

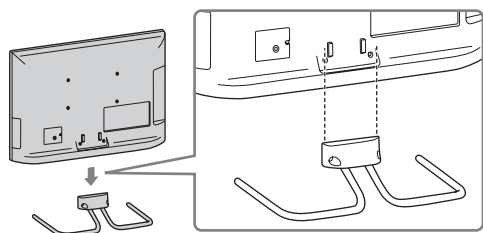

- ▶ Za KDL-26EX321

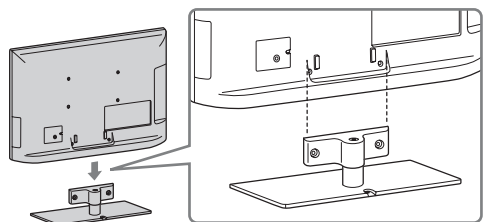

3 Isporučenim vijcima pričvrstite televizor na postolje za sto kako pokazuju strelice ↑ koje navode otvore za vijke.

- ▶ Za KDL-55/46/40/37/32EX72x, KDL-46/40HX72x, KDL-46/40/37/32EX52x, KDL-46/40/32CX52x, KDL-32EX42x

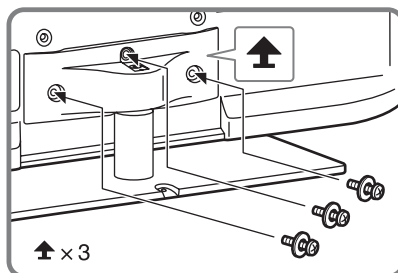

- ▶ Za KDL-26/24/22EX320

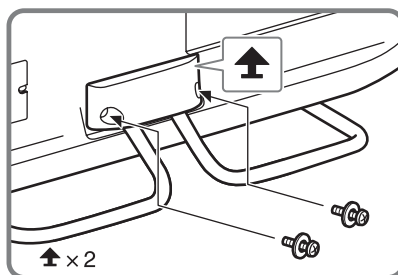

- ▶ Za KDL-26EX321

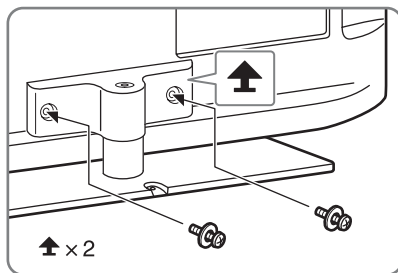

- Ako koristite električni odvijač, zategnite momentom sile jačine 1,5 N·m {15 kgf·cm}.

## Odvajanje postolja za sto od televizora

Da biste odvojili postolje za sto od televizora, uklonite vijke ↑ koje ste zategnuli u 3. koraku.



- Postolje za sto ne uklanjajte ni u kom slučaju osim za potrebe ugradnje dodatnog pribora na televizor.
- Kada odvajate postolje za sto od televizora, postavite ekran licem prema dole na stabilnu radnu površinu veću od televizora.
- Da biste sprečili oštećenje površine LCD ekrana, površinu svakako prekrijte mekom krpom.

- Svakako se uverite da je televizor u vertikalnom položaju pre paljenja. Televizor ne sme biti uključen dok je LCD ekran okrenut prema dole da biste izbegli neujednačenu sliku.

- ▶ Za KDL-55/46/40/37/32EX72x, KDL-46/40HX72x, KDL-46/40/37/32EX52x, KDL-46/40/32CX52x, KDL-32EX42x

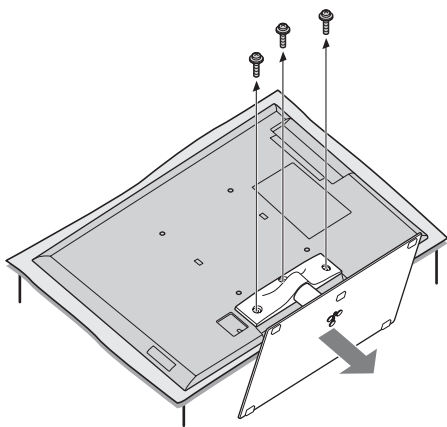

- ▶ Za KDL-26/24/22EX320

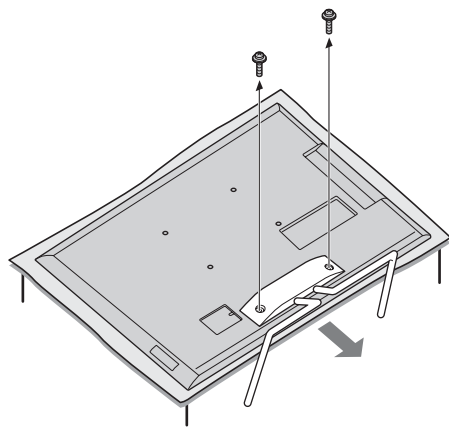

- ▶ Za KDL-26EX321

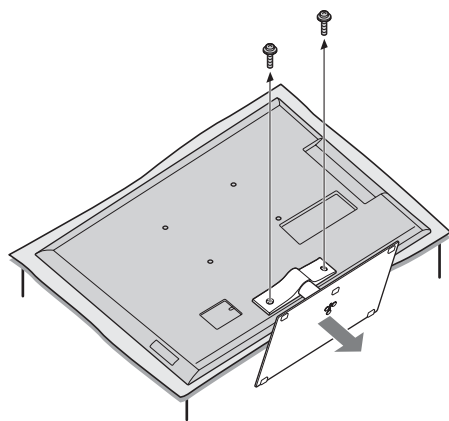

## 2: Podešavanje ugla gledanja televizora

Televizor je moguće podesiti unutar prikazanih uglova.

### Podešavanje ugla (zakrenutost) (osim KDL-26/24/22EX320)



- Kada podešavate zakrenutost, držite postolje jednom rukom kako se ne bi prevrnulo ili iskliznulo.

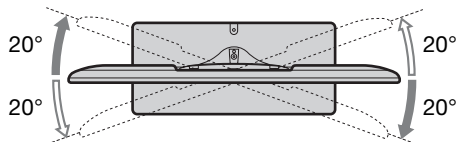

### Podešavanje ugla (nagib) (osim KDL-46/40/32CX52x)



- Pazite da ne priklješтите prste između televizora i postolja dok podešavate zakrenutost.

- ▶ Za KDL-55/46/40/37/32EX72x, KDL-46/40HX72x, KDL-46/40/37/32EX52x, KDL-32EX42x, KDL-26EX321

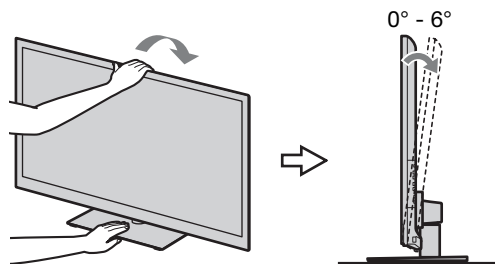

- ▶ Za KDL-26/24/22EX320

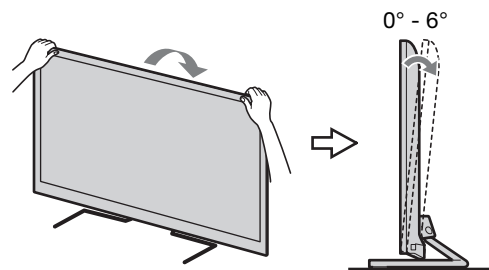



- Pobrinite se da ispred televizora nema predmeta.

IC senzor



3D Sync odašiljač  
(samo KDL-55/46/40/37/  
32EX72x, KDL-46/  
40HX72x)

Senzor prisutnosti  
(osim KDL-46/40/32EX520,  
KDL-40/32EX523)

- Ne izlažite Senzor prisutnosti direktnoj sunčevoj svetlosti ili bilo kakvoj jakoj svetlosti jer može doći do kvara.

### 3: Priključivanje antene/Set Top Box/snimača (npr. DVD snimača)

Priključivanje Set Top Box/snimača (npr. DVD snimač) pomoću SCART kabla

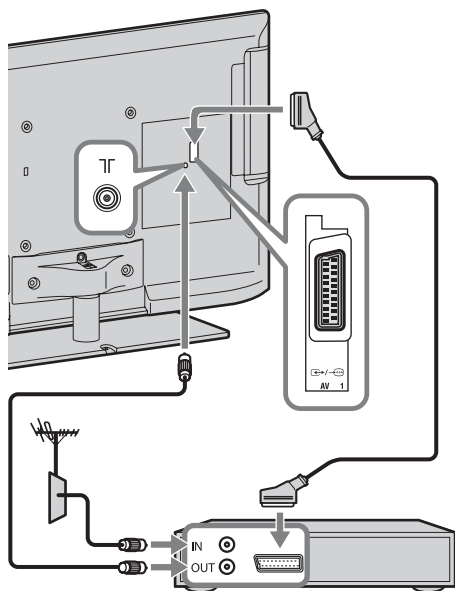

Set Top Box/snimač (npr. DVD snimač)



- Za priključivanje preporučujemo ugaoni univerzalni SCART priključak.

### Priključivanje Set Top Box/snimača (npr. DVD snimač) pomoću HDMI kabla

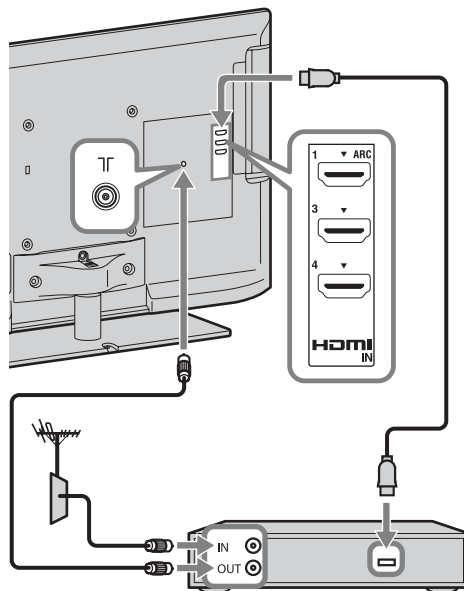

Set Top Box/snimač (npr. DVD snimač)

### 4: Priključivanje audio/video uređaja

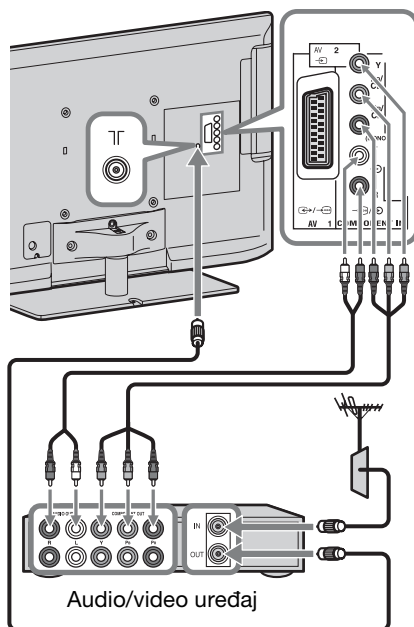

Audio/video uređaj

## 5: Sprečavanje prevrtanja televizora

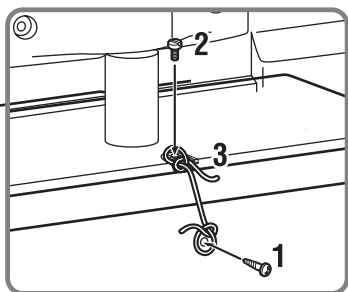
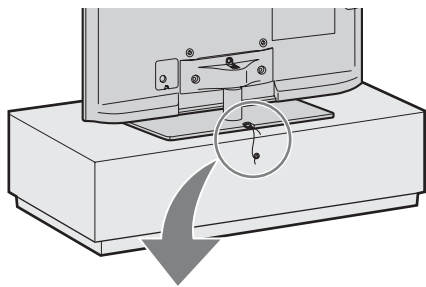

- 1** Postavite nov drveni vijak (4 mm u promeru, nije u paketu) na postolje za televizor.
- 2** Ugradite nov mašinski vijak (M4 × 10, nije u paketu) u otvor vijka na televizoru.
- 3** Zavežite drveni i mašinski vijak jakim užetom (nije u paketu).

## 6: Organizovanje AC kablova za napajanje/Povezivanje kablova

► KDL-46/40/32CX52x

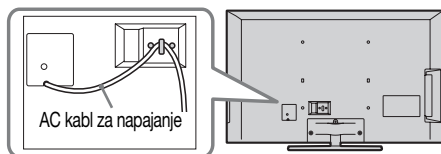

► Osim KDL-46/40/32CX52x



- Pre povezivanja kablova u snop uklonite držač kablova sa poklopca AC adaptera (pogledajte korake 1 i 2). Ponovo upotrebite držač kablova (pogledajte 3. korak) da biste povezali ostale kablove (pogledajte 4. korak).
- U snop sa ostalim kablovima ne stavljajte naizmenične struje.

KDL-55/46/40/37/32EX72x, KDL-46/40HX72x, KDL-46/40/37/32EX52x, KDL-32EX42x, KDL-26EX321

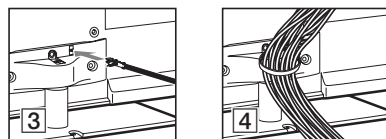
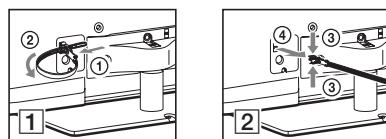

KDL-26/24/22EX320

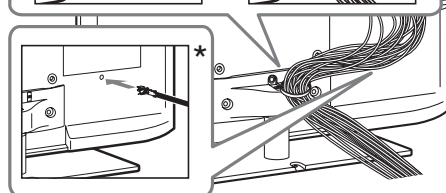
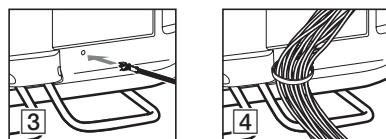
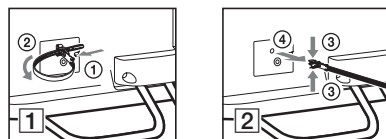

- \* Prilikom postavljanja na zid, držač kablova pričvrstite ispod terminala.

## 7: Inicijalno postavljanje

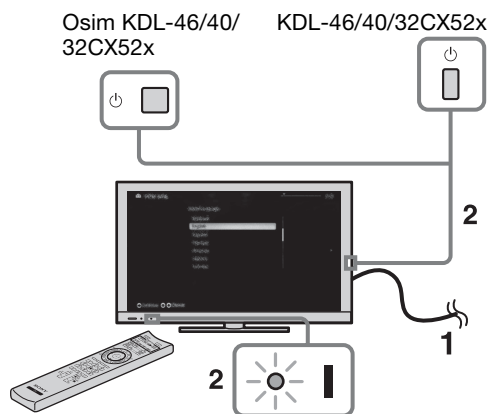

- 1 Priključite televizor na utičnicu naizmjenične struje.
- 2 Na televizoru pritisnite . Indikator **I** (power) će da zasvetli zeleno. Kad prvi put upalite televizor, na ekranu se prikazuje Jezički meni.



- Nakon što prvi put uključite televizor, televizor mora izvesti neke interne obrade za optimizaciju pre inicijalnog postavljanja. Neće biti slike ni zvuka, a oznaka tajmera sa prednje strane televizora treperiće narandžasto 40-ak sekundi. Ne isključujte televizor tokom ovog postupka. Ovaj postupak je za neke televizore završen u fabrici.

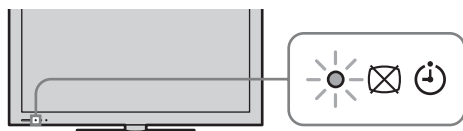

3

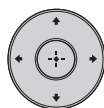

Sledite uputstvo na ekranu.

### Automatsko digitalno podešavanje:

Kada odaberete »Kabl«, preporučujemo da odaberete »Brzo pretraživanje« za brzo nameštanje. Postavite »Frekvencija« i »ID mreže« u skladu sa informacijama koje ste dobili od davaoca usluge kablovske televizije.

Ako ne pronađete kanal opcijom »Brzo pretraživanje«, pokušajte »Potpuno pretraživanje« (iako to može potrajati).



- Opcija »Potpuno pretraživanje« možda nije dostupna zavisno od vaše regije/zemlje.

Listu kompatibilnih davaoca kablovske usluge potražite na web-mestu za podršku:

<http://support.sony-europe.com/TV/DVBC/>

**Redosled programa:** Menja redosled analognih kanala smeštenih u televizoru.

- 1 Pritisnite da biste odabrali kanal koji želite premestiti, a zatim pritisnite .
- 2 Pritisnite da biste odabrali novi položaj za kanal, a zatim pritisnite .



- Kanale možete da namestite i ručno.

# Upotreba vašeg BRAVIA TV-a

## Gledanje televizije

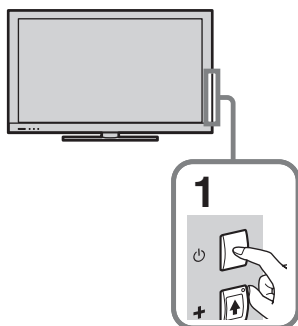

### 1 Uključite televizor.

Na televizoru pritisnite  da biste ga uključili.

### 2 Odaberite način rada.



### 3 Odaberite TV kanal.

PROG



CH

### Za upotrebu Digitalnog elektronskog programskog vodiča

Pritisnite **GUIDE** u digitalnom modu rada da biste prikazali programski vodič.



Upotrebite tipke **0-9** da biste odabrali digitalne kanale. Za kanale iznad broja 10, brzo pritisnite drugu cifru.

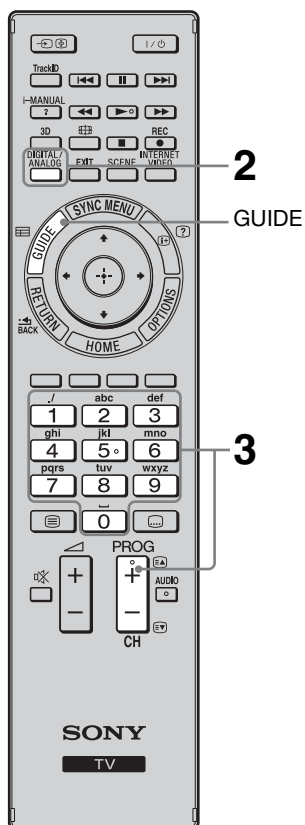

- Tipka broj 5, , **PROG +** i **AUDIO** na daljinskom upravljaču imaju tačku osjetljivu na dodir. Tačke osjetljive na dodir koristite kao reference prilikom rada na TV-u.

## Delovi i kontrole daljinskog upravljača

Televizorom upravljajte priloženim daljinskim upravljačem. Ovde su objašnjene osnovne radnje daljinskog upravljača. Više pojedinosti o funkcijama daljinskog upravljača potražite pritiskom na **i-MANUAL**, u ugrađenom priručniku (i-Manual) (stranica 18).

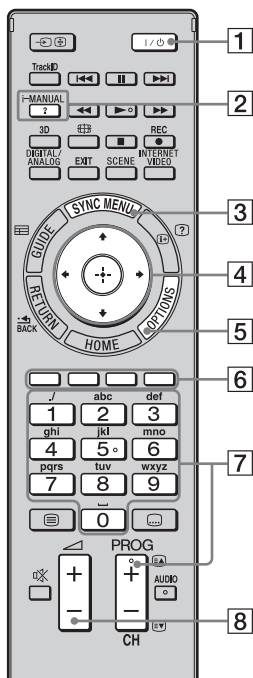

Za KDL-55/46/40/37/32EX72x,  
KDL-46/40HX72x

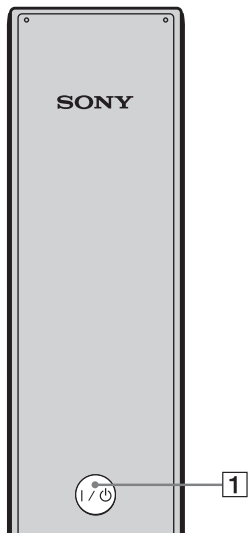

Poleđina daljinskog upravljača

### 1 I/O

Pritisnite da biste televizor prebacili u mod mirovanja i obratno.

### 2 i-MANUAL

Prikazuje se ugrađeni priručnik (i-Manual).

### 3 SYNC MENU

Prikazuje se meni BRAVIA Sync za upravljanje opremom kompatibilnom sa BRAVIA Sync priključenom na TV.

### 4 ↕/↔/↔/↔/⊕

Pomera displej na ekranu i potvrđuje stavku.

### 5 OPTIONS

Prikazuje listu praktičnih funkcija i prečice menija. Stavke menija zavise od trenutnog unosa i/ili sadržaja.

### 6 Tipke u boji

Kada su dostupne tipke u boji, na ekranu se prikazuje uputstvo za rad.

### 7 PROG/CH +/-/Brojčane tipke

Odaberite kanale u TV modu rada.

### 8 ▲ +/-

Podešava glasnoću.

## Odabir različitih funkcija i postavki (Glavni meni)

Sve funkcije možete odabrati u meniju Početak.  
Pogledajte kartu menija Početak na stranici 17.

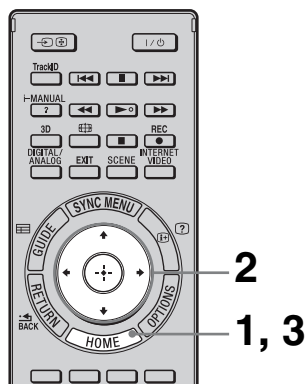

### 1 Pritisnite HOME.



### 2 Pritisnite $\uparrow/\downarrow/\leftarrow/\rightarrow$ za odabir stavki.

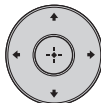

Da biste odabrali stavke sa menija Početak (npr. odaberite »Postavke«)

- 1 Pritisnite  $\leftarrow/\rightarrow$  da biste odabrali »Postavke«.  
S desne strane prikazuje se sadržaj »Postavke«.
- 2 Pritisnite  $\uparrow/\downarrow$  za odabir »Prikaz«.
- 3 Pritisnite  $\oplus$  da biste pokrenuli meni.  
U skladu sa uputstvom na ekranu, pritisnite  $\uparrow/\downarrow/\leftarrow/\rightarrow$  da biste odabrali stavke i pritisnite  $\oplus$  za potvrdu.

### 3 Pritisnite HOME za izlaz.















---

## Karta menija Početak

Nakon pritiska tipke **HOME** na daljinskom upravljaču, kao kategorije prikazuju se sledeće ikone. Kategorije su dostupne zavisno od modela vašeg televizora, regije, zemlje i uslova emitovanja.

---

	<b>TV</b>	Možete odabrati listu TV kanala ili programski vodič.
	<b>Mediji</b>	Možete uživati u fotografijama/muzici/video zapisima putem USB uređaja ili kućne mreže.
	<b>Ulazi</b>	Možete odabrati opremu priključenu na televizor.
	<b>Favoriti/Istorija</b>	Pružna brzi pristup često korištenim i nedavno pregledanim stavkama, kao što su TV kanali, spoljni ulazi ili vaše medijske datoteke.
	<b>Postavke</b>	Sadrži sve neophodne konfiguracije za prilagođavanje postavki vašeg televizora.
	<b>Widgeti</b>	Omogućuje pristup Widgetima.
	<b>Aplikacije</b>	Možete uživati u aplikacijama kao što su »Pretraga muzičkog sadržaja«, »Internet pretraživač« itd.
	<b>Qriocity</b>	Omogućuje pristup mrežnoj usluzi »Qriocity«.
	<b>Internet sadržaj</b>	Možete uživati u Internet sadržajima.
	<b>Preporuke</b>	Predstavlja preporuke za programe koji bi vam se mogli svideti, na osnovu programa koji ste pre gledali.
	<b>Snimanje</b>	Možete uživati i u zakazanim snimanjima na priključen USB HDD uređaj i lepezi snimljenih sadržaja za reprodukciju.

# Prikaz uputstva za rad (i-Manual)

Uputstvo za rad ugrađeno je u vaš BRAVIA TV i može se prikazati na ekranu. Da biste saznali više o funkcijama svog televizora, pristupite svom i-Manualu putem tipke.

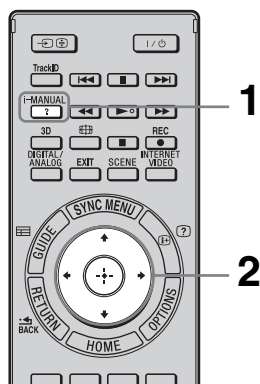

## 1 Pritisnite i-MANUAL.



## 2 Pritisnite $\uparrow/\downarrow/\leftarrow/\rightarrow/\oplus$ za odabir stavki.

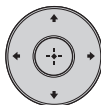

### Da biste odabrali stavke u priručniku i-Manual

- 1 Pritisnite  $\uparrow/\downarrow$  za odabir stavke. Sadržaj stavke prikazuje se sa desne strane kao drugi nivo.
- 2 Pritisnite  $\rightarrow$  da biste se prebacili na drugi nivo.
- 3 Pritisnite  $\uparrow/\downarrow$  da biste odabrali stavku iz drugog nivoa. Insert stavke prikazuje se sa desne strane. Ako je dostupan nivo, ponovite ovaj korak da biste videli njen sadržaj.
- 4 Pritisnite  $\rightarrow$  da biste odabrali stavku. Prikazuje se njen sadržaj.

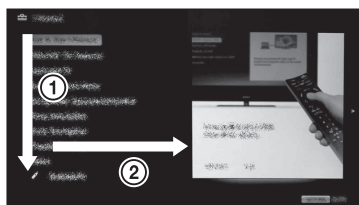

## Opis ekrana priručnika i-Manual

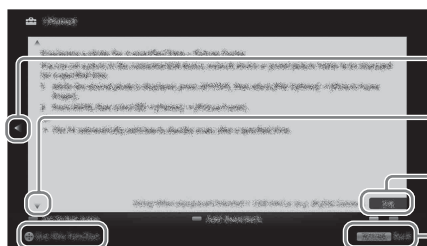

Pritisnite ← da biste se vratili na prethodnu stranicu

Pritisnite → da biste prešli na sledeću stranicu

Broj stranice/Ukupan broj stranica

Pritisnite **RETURN** da biste se vratili na prethodnu stranicu

Pritisnite ⊕ da biste pokrenuli funkciju



- Ovo će biti prikazano samo ako je funkcija dostupna.

## Da biste koristili oznaku

i-Manual ima funkciju oznaka. Stranice je moguće označiti tipkama u boji, u skladu sa uputstvom na dnu ekrana. Da biste pristupili registrovanim oznakama, idite na vrh stranice priručnika i-Manual i odaberite »Liste beleški«.

## Da biste memorisali poslednju prikazanu stranicu

i-Manual memoriše poslednju prikazanu stranicu. Kada ste na ekranu priručnika i-Manual, pritisnite **i-MANUAL** da biste se vratili na TV ekran. Ako ponovo pritisnete **i-MANUAL**, prikazaće se informacije koje ste gledali prošlog puta. Za gledanje prve stranice priručnika i-Manual, vratite se na prvu stranicu prema uputstvu na ekranu, pritisnite **HOME** i na meniju Početak odaberite »i-Manual« u »Postavke«.

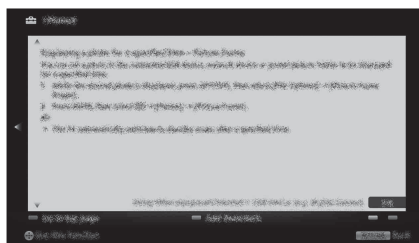

- Poslednja stranica u memoriji automatski se poništava kada televizor prebacite u mod mirovanja.

# Postavljanje mreže

Kada televizor spojite na Internet, možete koristiti brojne funkcije: prikaz fotografija sa lokacijom na karti, uživanje u Internet video zapisima itd. Više informacija o ovim funkcijama potražite u priručniku i-Manual.



- Za spajanje na Internet morate imati ugovor sa davaocem Internet usluge.

## Priprema žičane mreže

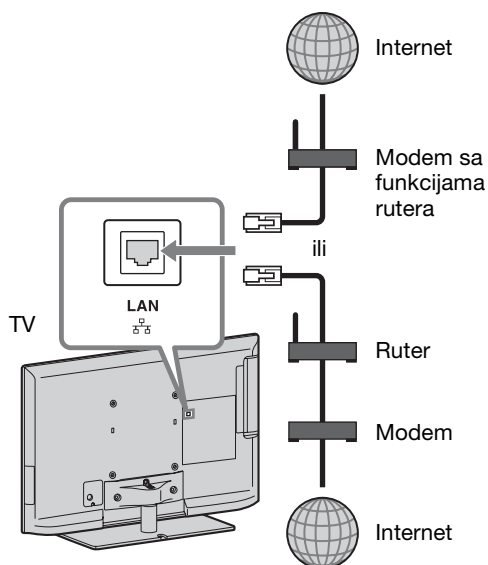

- Za LAN veze upotrebite kabl kategorije 7 (nije u paketu).

## Priprema bežične LAN mreže

Funkcija Wireless LAN Ready omogućuje vam lak pristup Internetu i kućnoj mreži pomoću bežičnog USB mrežnog adaptera UWA-BR100 (od januara 2010.)

Umetanjem bežičnog USB mrežnog adaptera u USB ulaz televizora možete lako stvoriti bežičnu mrežu. Pre postavljanja funkcije bežične mreže televizora svakako prvo postavite bežični LAN ruter.

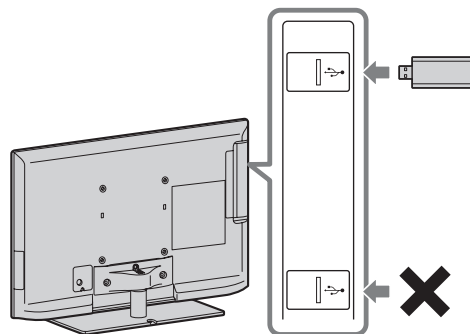

- Bežični USB mrežni adapter u paketu je ili dostupan kao dodatna oprema, zavisno od modela televizora.

## Postavljanje Internet veze

Mrežna funkcija omogućuje spajanje TV-a na Internet. Postupak postavljanja razlikuje se zavisno od tipa mreže i LAN rutera. Pre postavljanja Internet veze svakako postavite svoj LAN ruter. Proverite bežično LAN okruženje pomoću sledeće tablice.

### Bežični LAN

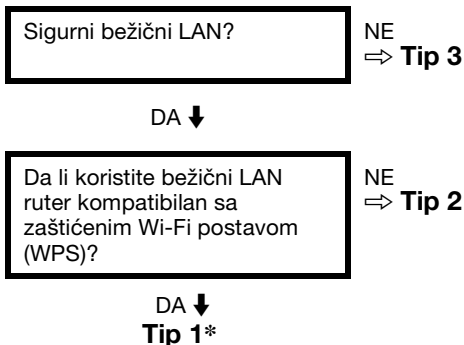

### Žičani LAN → Tip 4

\* Tip 1 lakše je postaviti ako vaš ruter ima tipku za automatsko postavljanje, npr. Air Station One-Touch Secure System (AOSS). Većina novijih rutera ima ovu funkciju. Proverite svoj.

**Tip 1:** Sledite konfiguraciju za »Sigurna mreža sa zaštićenim Wi-Fi postavljanjem (WPS)«.

**Tip 2:** Sledite konfiguraciju za »Sigurna mreža bez zaštićenog Wi-Fi postavljanja (WPS)«.



**Tip 3:** Sledite konfiguracija za »Nezaštićena mreža sa bilo kojom vrstom bežičnog LAN rutera«.

**Tip 4:** Sledite konfiguraciju za »Postavljanje žičane mreže«.

## Tip 1: Sigurna mreža sa zaštićenim Wi-Fi postavljanjem (WPS)

Standard WPS čini sigurnost bežične kućne mreže jednostavnom radnjom baš kao što je to pritisak na tipku WPS na bežičnom LAN ruteru. Pre postavljanja bežičnog LAN-a proverite lokaciju WPS tipke na ruteru i proverite kako se koristi.

Iz sigurnosnih razloga »WPS (PIN)« osigurava PIN kod za vaš ruter. PIN kod se obnavlja svaki put kada pritisnete »WPS (PIN)«.

- 1 Pritisnite **HOME**, a zatim odaberite  > »Mreža« > »Postavljanje mreže«.
- 2 Odaberite »WLAN postavke«.
- 3 Odaberite »WPS (Pritisni tipku)« za mod pritiska tipke ili »WPS (PIN)« za mod PIN-a.
  -  Naziv tipke WPS-a može se razlikovati zavisno od rutera (npr. tipka AOSS).
- 4 Sledite uputstvo na ekranu za postavljanje.

## Tip 2: Sigurna mreža bez zaštićenog Wi-Fi postavljanja (WPS)

Da biste postavili bežični LAN, potrebni su vam SSID (naziv bežične mreže) i sigurnosni ključ (WEP ili WPA). Ako ih ne znate, potražite ih u priručniku rutera.

- 1 Pritisnite **HOME**, a zatim odaberite  > »Mreža« > »Postavljanje mreže«.
- 2 Odaberite »WLAN postavke«.
- 3 Odaberite »Pretraži«, a zatim odaberite mrežu sa liste pronađenih bežičnih mreža.
- 4 Sledite uputstvo na ekranu za postavljanje.



- Ako koristite WPS za postavljanje mreže, uključuju se sigurnosne postavke bežičnog LAN rutera, a sva oprema koja je bila prethodno priključena na bežični LAN u nezaštićenom statusu, biće isključena sa mreže.

U tom slučaju aktivirajte sigurnosne postavke isključene opreme i ponovo je spojite. U protivnom možete isključiti sigurnosne postavke svog bežičnog LAN rutera, a zatim priključiti opremu na televizoru u nezaštićenom stanju.

---

### Tip 3: Nezaštićena mreža sa bilo kojom vrstom bežičnog LAN rutera

Da biste postavili bežični LAN, potreban vam je SSID (naziv bežične mreže).

- 1 Pritisnite **HOME**, a zatim odaberite  > »Mreža« > »Postavljanje mreže«.
- 2 Odaberite »WLAN postavke«.
- 3 Odaberite »Pretraži«, a zatim odaberite mrežu sa liste pronađenih bežičnih mreža.
- 4 Sledite uputstvo na ekranu za postavljanje.



- Nije potreban sigurnosni ključ (WEP ili WPA) jer tokom postupka nećete morati odabrati vid sigurnosti.

---

### Tip 4: Postavljanje žičane mreže

Unesite odgovarajuće alfanumeričke vrednosti rutera, ako je potrebno. Stavke koje ćete morati postaviti (IP adresa, podmrežna maska, DHCP) mogu se razlikovati zavisno od davaoca Internet usluge ili rutera. Pojedini potražite u priručniku sa uputstvom davaoca Internet usluge ili uputstva rutera.

- 1 Pritisnite **HOME**, a zatim odaberite  > »Mreža« > »Postavljanje mreže«.
- 2 Odaberite »LAN postavke«.

- 3 Odaberite »Automatski« da biste automatski postavili IP adresu i proxy server ili »Prilagođeno« da biste ih postavili ručno.

- 4 Sledite uputstvo na ekranu za postavljanje.

---

### Pregled statusa mreže

Možete potvrditi mrežni status.

- 1 Pritisnite **HOME**, a zatim odaberite  > »Mreža« > »Postavljanje mreže«.
- 2 Odaberite »Pogled na status mreže«.

---

### Ako se ne možete spojiti sa Internetom

Dijagnostikom proverite moguće uzroke neuspešnog spajanja na mrežu i postavke.

- 1 Pritisnite **HOME**, a zatim odaberite  > »Mreža« > »Postavljanje mreže«.
- 2 Odaberite »Pogled na status mreže«.
- 3 Odaberite »Proveri vezu«.  
To može da potraje nekoliko minuta. Nakon što odaberete »Proveri vezu« ne možete prekinuti dijagnostiku.

---

### Podešavanje postavki prikaza servera

Možete odabrati da se u meniju Početak prikazuju serveri kućne mreže. U meniju Početak automatski se može prikazati do 10 servera.

- 1 Pritisnite **HOME**, a zatim odaberite  > »Mreža« > »Postavljanje kućne mreže«.
- 2 Odaberite »Postavke prikaza servera«.

- 3** Odaberite server koji želite da vidite u meniju Početak i podesite postavke.

### **Ako se ne možete spojiti na kućnu mrežu**

TV detektuje da li je server ispravno prepoznat kada se ne možete spojiti na kućnu mrežu. Ako rezultati dijagnostike ukazuju na kvar, proverite moguće uzroke, mrežne veze i postavke.

- 1** Pritisnite **HOME**, a zatim odaberite  > »Mreža« > »Postavljanje kućne mreže«.

- 2** Odaberite »Provera dostupnosti servera«.

Započinje dijagnostika servera.

Kada se završi dijagnostika servera, prikazuje se lista rezultata.



## Rešavanje problema

**Kada treperi indikator  (mirovanje), izbrojite koliko puta treperi (interval je tri sekunde).**

Pritisnite  na televizoru da biste ga isključili, odvojite naponski kabl i obavestite svog dobavljača ili Sonyjev servisni centar o treptanju indikatora (broj treptanja).















**Kada indikator  (mirovanje) ne treperi, proverite stavke iz tablice kako sledi.**

Pogledajte »Rešavanje problema« u priručniku i-Manual. Ako se problem ne reši, odnesite televizor na servis ovlašćenom osoblju.

Stanje	Objašnjenje/Rešenje
Nema slike (ekran je mračan) i nema zvuka.	<ul style="list-style-type: none"><li>• Proverite antenu/kablovski spoj.</li><li>• Priključite televizor na zidnu utičnicu i pritisnite  na televizoru.</li><li>• Ako svetlo indikatora  (mirovanje) zasvetli crveno, pritisnite .</li></ul>
Na ekranu se vide male crne tačke i/ili svetle tačkice.	<ul style="list-style-type: none"><li>• Ekran se sastoji od piksela. Crne tačkice i/ili svetle tačke (pikseli) na ekranu ne ukazuju na neispravnost.</li></ul>
Neke programe nije moguće namestiti.	<ul style="list-style-type: none"><li>• Proverite antenu.</li></ul>
Televizor se automatski isključuje (TV ulazi u mod mirovanja).	<ul style="list-style-type: none"><li>• Proverite da li je uključen »Tajmer za isključivanje« ili potvrdite »Trajanje« postavke »Tajmer za uključivanje«.</li><li>• Proverite da li je uključena mogućnost »Stanje mirovanja zbog nekorištenja«.</li><li>• Proverite da li je uključena mogućnost »Senzor prisutnosti«. Kad se tokom određenog vremenskog razdoblja ispred televizora ne zabeleži nijedan gledaoc, slika se automatski isključuje, a uključen ostaje samo zvuk televizora. Dalje, nakon 30 minuta u modu isključene slike, televizor se prebacuje u stanje mirovanja.</li></ul>
Daljinski upravljač ne radi.	<ul style="list-style-type: none"><li>• Zamenite baterije.</li><li>• Vaš TV možda nije u mod SYNC. Pritisnite <b>SYNC MENU</b>, odaberite »Upravljanje TV uređajem«, a zatim odaberite »Početak (Meni)« ili »Mogućnosti« da biste upravljali televizorom.</li></ul>
Zaboravili ste lozinku za »Roditeljska zaštita«.	<ul style="list-style-type: none"><li>• Unesite 9999 kao PIN kod. (PIN kod 9999 se uvek prihvata.)</li></ul>
TV zvučnici se greju.	<ul style="list-style-type: none"><li>• Kada se televizor koristi duže vreme, zvučnici se zagrevaju. Činiće vam se vrući ako ih dodirnete rukom.</li></ul>



# Specifikacije

Sistem	
Sistem ekrana	LCD ekran (ekran od tečnih kristala)
TV sistem	Analogni: Zavisno od odabira zemlje/područja: B/G/H, D/K, L, I, M Digitalni: DVB-T2 (samo KDL-55EX723/46HX723/46EX724/46EX723/46EX524/40HX723/40EX724/40EX723/40EX524/40EX523/40CX523/37EX723/37EX524/32EX724/32EX723/32EX524/32EX523/32EX424/32CX523) DVB-T/DVB-C
Boja/video sistem	Analogni: PAL, PAL60 (samo video ulaz), SECAM, NTSC3.58, NTSC4.43 (samo video ulaz) Digitalni: MPEG-2 MP@ML/HL, H.264/MPEG-4 AVC MP/HP@L4
Pokrivenost kanala	Analogni: VHF: E2–E12/UHF: E21–E69/CATV: S1–S20/HYPER: S21–S41 D/K: R1–R12, R21–R69/L: F2–F10, B–Q, F21–F69/I: UHF B21–B69/M: A2–A13, A14–A79 Digitalni: VHF/UHF
Izlaz zvuka	10 W + 10 W (KDL-55/46/40/37/32EX72x, KDL-46/40HX72x, KDL-46/40/37/32EX52x, KDL-46/40/32CX52x, KDL-32EX42x) 8 W + 8 W (KDL-26/24/22EX32x)
Ulazno/izlazni priključci	
Antenski kabl	75 oma spoljni terminal za VHF/UHF
 AV1	21-pinski scart priključak (standard CENELEC) uključivo s audio/video ulazom, RGB ulaz i TV audio/video izlaz.
 AV2	Video ulaz (utičnica za slušalice)
 COMPONENT IN	Podržani formati: 1080p, 1080i, 720p, 576p, 576i, 480p, 480i Audio ulaz (utičnica za slušalice)
HDMI IN1, 2, 3, 4 (osim KDL-26/24/22EX32x)	Video: 1080/24p/30p, 1080p, 1080i, 720/24p/30p, 720p, 576p, 576i, 480p, 480i Audio: dvokanalni linearni PCM: 32, 44,1 i 48 kHz, 16, 20 i 24 bita, Dolby Digital Analogni audio ulaz (miniutičnica) (samo HDMI IN4) PC ulaz ARC (Audio Return Channel) (samo HDMI IN1)
HDMI IN1, 2 (samo KDL-26/24/22EX32x)	Video: 1080/24p/30p, 1080p, 1080i, 720/24p/30p, 720p, 576p, 576i, 480p, 480i Audio: dvokanalni linearni PCM: 32, 44,1 i 48 kHz, 16, 20 i 24 bita, Dolby Digital Analogni audio ulaz (mini-utičnica) (samo HDMI IN2) PC ulaz ARC (Audio Return Channel) (samo HDMI IN1)
 DIGITAL AUDIO OUT (OPTICAL)	Digitalna optička utičnica (dvokanalni linearni PCM, Dolby Digital)
 AUDIO OUT / 	Audio izlaz (utičnice za slušalice) Utičnica za slušalice
 PC IN	PC ulaz (Mini D-sub 15-pinski)  PC audio izlaz (miniutičnica)
 (samo KDL-26/24/22EX32x)	USB ulaz (podržava HDD snimač)
 1, 2 (samo KDL-46/40/32EX520, KDL-40/32EX523)	USB ulaz
 1,  2 (HDD REC) (osim KDL-46/40/32EX520, KDL-40/32EX523, KDL-26/24/22EX32x)	USB ulaz, Ulaz USB HDD uređaja (samo  2)
	CAM (Modul za uslovni pristup) otvor
 LAN	Priključak 10BASE-T/100BASE-TX (Zavisno od radnog okruženja mreže, brzina spajanja može se razlikovati. Ne garantujemo kvalitet i stopu komunikacije 10BASE-T/100BASE-TX za ovaj televizor.)

Naziv modela KDL-	55EX72x	46HX72x	46EX72x	46EX52x
Napajanje i drugo				
Zahevi napajanja	220 V – 240 V AC, 50 Hz			
Klasa energetske efikasnosti	A	A	A	A
Veličina ekrana (dijagonalno)	Otprilike 138,8 cm/ 55 inča	Otprilike 116,8 cm/ 46 inča	Otprilike 116,8 cm/ 46 inča	Otprilike 116,8 cm/ 46 inča

Naziv modela KDL-		55EX72x	46HX72x	46EX72x	46EX52x
Potrošnja energije	u modu »Kod kuće«/ »Standardno«	113 W	83,0 W	81,0 W	68,0 W
	u modu »Prodajno mesto«/ »Živopisno«	177 W	153 W	133 W	114 W
Prosečna godišnja potrošnja energije* <sup>1</sup>		165 kWh	115 kWh	118 kWh	99 kWh
Potrošnja energije u mirovanju* <sup>2</sup>		0,25 W (15 W u modu ažuriranja softvera/ EPG-a)	0,25 W (15 W u modu ažuriranja softvera/ EPG-a)	0,25 W (15 W u modu ažuriranja softvera/ EPG-a)	0,3 W (13 W u modu ažuriranja softvera/ EPG-a)
Rezolucija prikaza		1.920 tačaka (horizontalno) × 1.080 redova (vertikalno)			
Dimenzije (otp.) (š × v × d)					
sa postoljem za sto		126,9 × 79,9 × 31,5 cm	107,8 × 69,0 × 26,0 cm	107,8 × 69,0 × 26,0 cm	107,8 × 69,0 × 26,0 cm
bez postolja za sto		126,9 × 76,9 × 4,1 cm	107,8 × 66,0 × 4,2 cm	107,8 × 66,0 × 4,2 cm	107,8 × 66,0 × 4,2 cm
Težina (otp.)					
sa postoljem za sto		25,4 kg	18,8 kg	17,9 kg	17,8 kg
bez postolja za sto		20,2 kg	14,4 kg	14,3 kg	14,2 kg
Priloženi dodatni pribor		Pogledajte »Provera pribora« (stranica 8).			
Mogućnosti dodatnog pribora		Nosач za postavljanje na zid: SU-WL500 3D naočare: TDG-BR250/TDG-BR200/TDG-BR100/TDG-BR50 (KDL-55/46EX72x, KDL-46HX72x) USB bežični LAN adapter			
Radna temperatura		0 °C–40 °C			
Vlažnost okruženja		Rel. vlažnost 10%–80% (bez kondenzacije)			

Naziv modela KDL-		46CX52x	40HX72x	40EX72x	40EX52x
<b>Napajanje i drugo</b>					
Zahtevi napajanja		220 V – 240 V AC, 50 Hz			
Klasa energetske efikasnosti		C	B	A	A
Veličina ekrana (dijagonalno)		Otprilike 116,8 cm/ 46 inča	Otprilike 101,6 cm/ 40 inča	Otprilike 101,6 cm/ 40 inča	Otprilike 101,6 cm/ 40 inča
Potrošnja energije	u modu »Kod kuće«/ »Standardno«	128 W	85,0 W	64,0 W	65,0 W
	u modu »Prodajno mesto«/ »Živopisno«	204 W	135 W	121 W	113 W
Prosečna godišnja potrošnja energije* <sup>1</sup>		187 kWh	118 kWh	93 kWh	95 kWh
Potrošnja energije u mirovanju* <sup>2</sup>		0,25 W (16 W u modu ažuriranja softvera/ EPG-a)	0,25 W (14 W u modu ažuriranja softvera/ EPG-a)	0,25 W (15 W u modu ažuriranja softvera/ EPG-a)	0,3 W (13 W u modu ažuriranja softvera/ EPG-a)
Rezolucija prikaza		1.920 tačaka (horizontalno) × 1.080 redova (vertikalno)			
Dimenzije (otp.) (š × v × d)					
sa postoljem za sto		112,2 × 71,2 × 27,5 cm	94,3 × 61,5 × 21,0 cm	94,3 × 61,6 × 25,0 cm	94,3 × 61,6 × 25,0 cm
bez postolja za sto		112,2 × 68,2 × 7,4 cm	94,3 × 58,6 × 4,2 cm	94,3 × 58,6 × 4,2 cm	94,3 × 58,6 × 4,2 cm
Težina (otp.)					
sa postoljem za sto		20,7 kg	15,4 kg	14,4 kg	14,4 kg
bez postolja za sto		17,1 kg	11,6 kg	11,2 kg	11,2 kg
Priloženi dodatni pribor		Pogledajte »Provera pribora« na (stranica 8).			
Mogućnosti dodatnog pribora		Nosач za postavljanje na zid: SU-WL500 3D naočare: TDG-BR250/TDG-BR200/TDG-BR100/TDG-BR50 (KDL-40HX72x, KDL-40EX72x) USB bežični LAN adapter			
Radna temperatura		0 °C–40 °C			
Vlažnost okruženja		Rel. vlažnost 10%–80% (bez kondenzacije)			

Naziv modela KDL-		40CX52x	37EX72x	37EX52x	32EX72x
<b>Napajanje i drugo</b>					
Zahtevi napajanja		220 V – 240 V AC, 50 Hz			
Klasa energetske efikasnosti		C	A	A	B
Veličina ekrana (dijagonalno)		Otprilike 101,6 cm/ 40 inča	Otprilike 94,0 cm/ 37 inča	Otprilike 94,0 cm/ 37 inča	Otprilike 80,1 cm/ 32 inča
Potrošnja energije	u modu »Kod kuće«/ »Standardno«	120 W	56,0 W	56,0 W	59,0 W
	u modu »Prodajno mesto«/ »Živopisno«	181 W	105 W	98 W	101 W
Prosečna godišnja potrošnja energije* <sup>1</sup>		175 kWh	82 kWh	78 kWh	86 kWh
Potrošnja energije u mirovanju* <sup>2</sup>		0,25 W (15 W u modu ažuriranja softvera/ EPG-a)	0,25 W (17 W u modu ažuriranja softvera/ EPG-a)	0,3 W (16,5 W u modu ažuriranja softvera/ EPG-a)	0,25 W (16 W u modu ažuriranja softvera/ EPG-a)
Rezolucija prikaza		1.920 tačaka (horizontalno) × 1.080 redova (vertikalno)			
Dimenzije (otp.) (š × v × d)					
sa postoljem za sto		99,1 × 63,6 × 25,0 cm	87,8 × 57,9 × 25,0 cm	87,7 × 57,9 × 25,0 cm	75,5 × 51,0 × 21,6 cm
bez postolja za sto		99,1 × 60,6 × 7,1 cm	87,8 × 54,9 × 4,2 cm	87,7 × 54,9 × 4,2 cm	75,5 × 48,0 × 4,2 cm
Težina (otp.)					
sa postoljem za sto		16,3 kg	13,3 kg	13,3 kg	10,4 kg
bez postolja za sto		12,9 kg	10,1 kg	10,1 kg	7,9 kg
Priloženi dodatni pribor		Pogledajte »Provera pribora« (stranica 8).			
Mogućnosti dodatnog pribora		Nosач za postavljanje na zid: SU-WL500 3D naočare: TDG-BR250/TDG-BR200/TDG-BR100/TDG-BR50 (KDL-37/32EX72x) USB bežični LAN adapter			
Radna temperatura		0 °C–40 °C			
Vlažnost okruženja		Rel. vlažnost 10%–80% (bez kondenzacije)			

Naziv modela KDL-		32EX52x	32EX42x	32CX52x
<b>Napajanje i drugo</b>				
Zahtevi napajanja		220 V – 240 V AC, 50 Hz		
Klasa energetske efikasnosti		B	B	C
Veličina ekrana (dijagonalno)		Otprilike 80,1 cm/32 inča	Otprilike 80,0 cm/32 inča	Otprilike 80,1 cm/32 inča
Potrošnja energije	u modu »Kod kuće«/ »Standardno«	56,0 W	56,0 W	73,0 W
	u modu »Prodajno mesto«/ »Živopisno«	88 W	88 W	112 W
Prosečna godišnja potrošnja energije* <sup>1</sup>		82 kWh	82 kWh	107 kWh
Potrošnja energije u mirovanju* <sup>2</sup>		0,3 W (17 W u modu ažuriranja softvera/EPG-a)	0,3 W (17 W u modu ažuriranja softvera/EPG-a)	0,25 W (15 W u modu ažuriranja softvera/EPG-a)
Rezolucija prikaza		1.920 tačaka (horizontalno) × 1.080 redova (vertikalno)	1.366 tačaka (horizontalno) × 768 redova (vertikalno)	1.920 tačaka (horizontalno) × 1.080 redova (vertikalno)
Dimenzije (otp.) (š × v × d)				
sa postoljem za sto		75,5 × 51,0 × 21,6 cm	75,5 × 51,0 × 21,6 cm	79,9 × 53,2 × 23,0 cm
bez postolja za sto		75,5 × 48,0 × 4,2 cm	75,5 × 48,0 × 4,2 cm	79,9 × 50,2 × 7,0 cm
Težina (otp.)				
sa postoljem za sto		10,2 kg	10,2 kg	11,4 kg
bez postolja za sto		7,7 kg	7,7 kg	8,7 kg
Priloženi dodatni pribor		Pogledajte »Provera pribora« (stranica 8).		

Naziv modela KDL-	32EX52x	32EX42x	32CX52x
Mogućnosti dodatnog pribora	Nosач za postavljanje na zid: SU-WL500 USB bežični LAN adapter		
Radna temperatura	0 °C–40 °C		
Vlažnost okruženja	Rel. vlažnost 10%–80% (bez kondenzacije)		

Naziv modela KDL-	26EX321	26EX320	24EX32x	22EX32x	
<b>Napajanje i drugo</b>					
Zahtevi napajanja	220 V – 240 V AC, 50 Hz				
Klasa energetske efikasnosti	B	B	B	B	
Veličina ekrana (dijagonalno)	Otprilike 66,1 cm/ 26 inča	Otprilike 66,1 cm/ 26 inča	Otprilike 61,0 cm/ 24 inča	Otprilike 54,8 cm/ 22 inča	
Potrošnja energije	u modu »Kod kuće«/ »Standardno«	38,0 W	38,0 W	35,0 W	32,0 W
	u modu »Prodajno mesto«/ »Živopisno«	63 W	63 W	62 W	52 W
Prosečna godišnja potrošnja energije* <sup>1</sup>	55 kWh	55 kWh	51 kWh	47 kWh	
Potrošnja energije u mirovanju* <sup>2</sup>	0,35 W (13 W u modu ažriranja softvera/ EPG-a)	0,35 W (13 W u modu ažriranja softvera/ EPG-a)	0,35 W (13 W u modu ažriranja softvera/ EPG-a)	0,35 W (13 W u modu ažriranja softvera/ EPG-a)	
Rezolucija prikaza	1.366 tačaka (horizontalno) × 768 redova (vertikalno)		1.920 tačaka (horizontalno) × 1.080 redova (vertikalno)	1.366 tačaka (horizontalno) × 768 redova (vertikalno)	
<b>Dimenzije (otp.) (š x v x d)</b>					
sa postoljem za sto	63,1 × 43,3 × 21,5 cm	63,1 × 42,1 × 18,2 cm	58,3 × 39,1 × 18,2 cm	52,9 × 36,2 × 17,2 cm	
bez postolja za sto	63,1 × 40,6 × 4,2 cm	63,1 × 40,6 × 4,2 cm	58,3 × 37,6 × 4,2 cm	52,9 × 34,7 × 4,2 cm	
<b>Težina (otp.)</b>					
sa postoljem za sto	8,4 kg	7,2 kg	6,2 kg	5,1 kg	
bez postolja za sto	6,1 kg	6,1 kg	5,2 kg	4,1 kg	
Priloženi dodatni pribor	Pogledajte »Provera pribora« (stranica 8).				
Mogućnosti dodatnog pribora	Nosач za postavljanje na zid: SU-WL100 USB bežični LAN adapter				
Radna temperatura	0 °C–40 °C				
Vlažnost okruženja	Rel. vlažnost 10%–80% (bez kondenzacije)				

\*<sup>1</sup> Potrošnja energije godišnje, na osnovu potrošnje energije televizora koji je radio 4 h dnevno tokom 365 dana. Stvarna potrošnja energije zavisiće od načina upotrebe televizora.

\*<sup>2</sup> Specifikovana potrošnja u mirovanju doseže se nakon što TV završi neophodne interne procese. Dizajn i specifikacije podložni su promenama bez obaveštenja.

## Instalacija dodatka (nosač za postavljanje na zid)

### Za kupce:

Kada koristite postolja za sto SU-WL500 i SU-WL100, udaljenost televizora od zida je 6 cm. Kroz taj prostor provucite kablove do televizora.

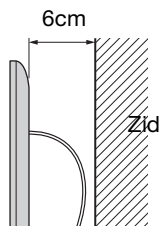

Zbog zaštite proizvoda i iz sigurnosnih razloga Sony preporučuje da postavljanje televizora obavite Sonyjevi dobavljači ili licencirani izvođači. Ne pokušavajte sami da ga postavite.

### Sonyjevim dobavljačima i izvođačima:

Posvetite punu pažnju sigurnosti tokom postavljanja, redovnom održavanju i pregledavanju proizvoda.

Televizor možete postaviti sa nosačima za postavljanje na zid SU-WL500 (stranica 30) i SU-WL100 (stranica 30) (prodaju se odvojeno).

- Pogledajte uputstvo priloženo uz nosač za postavljanje na zid da biste ga pravilno postavili.
- Pogledajte »Odvajanje postolja za sto od televizora« (stranica 9).

Za postavljanje proizvoda potrebna je stručnost, pogotovo da bi se utvrdilo da li zid može izdržati težinu televizora. Postavljanje televizora svakako poverite Sonyjevim dobavljačima ili izvođačima te posvetite posebnu pažnju sigurnosti tokom ugradnje. Sony nije odgovoran za štetu ili ozlede uzrokovane neispravnim rukovanjem ili nepravilnim postavljanjem.

Kada televizor postavljate na zid, uklonite vijke sa zadnje strane televizora. Vijci i broj vijaka dostupni su zavisno od modela televizora. (Učvršćuju se u otvore za vijke na zidni nosač.) Uklonjene vijke svakako odložite na sigurno mesto, dalje od dece.

#### ► Za KDL-55EX72x

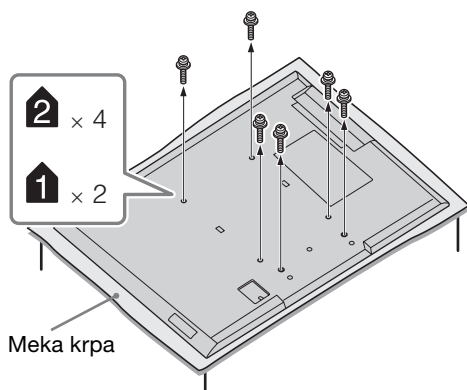

#### ► Za KDL-46/40HX72x, KDL-46/40/37/32EX72x, KDL-46/40/37/32EX52x, KDL-32EX42x

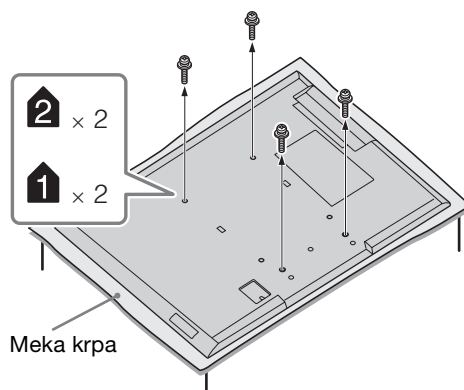

- Kada odvajate postolja za sto od televizora, postavite ekran licem prema dole na stabilnu radnu površinu veću od televizora.
- Da biste sprečili oštećenje površine LCD ekrana, površinu svakako prekrijte mekom krpom.

## SU-WL500, SU-WL100

Za KDL-55/46/40/37/32EX72x,  
KDL-46/40HX72x,  
KDL-46/40/37/32EX52x,  
KDL-46/40/32CX52x,  
KDL-32EX42x

### SU-WL500

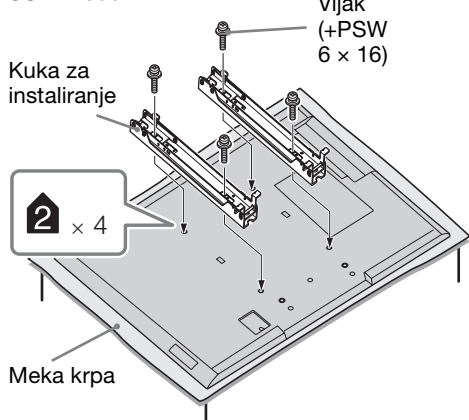

Za KDL-26/24/22EX32x

### SU-WL100

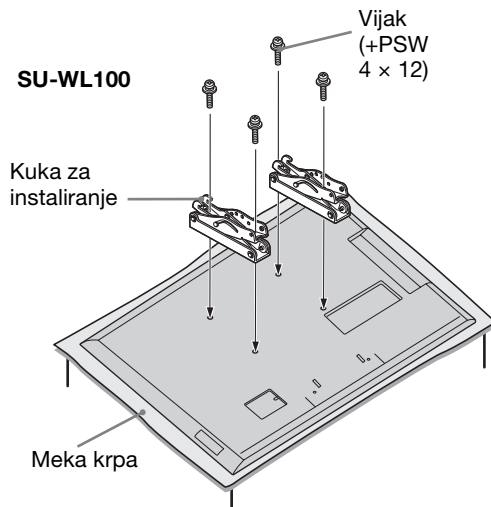

- Pričvrstite kuku za instaliranje pomoću četiri vijka priložena uz nosač za postavljanje na zid.
- Kada ponovo pričvršćujete postolje za sto, pazite da pritegnete (prethodno uklonjene) vijke u originalne otvore na poledini televizora.

## Dijagram/tablica položaja vijaka i kuke

Naziv modela KDL-	Položaj vijka	Položaj kuke
	SU-WL500	SU-WL500
55EX72x	e, j	b
46HX72x/46EX72x/46EX52x	e, j	b
46CX52x	d, g	b
40HX72x/40EX72x/40EX52x	e, j	b
40CX52x	d, g	b
37EX72x/37EX52x	e, j	b
32EX72x/32EX52x/32EX42x/ 32CX52x	e, g	c
		SU-WL100
26EX32x	-	a
24EX32x	-	a
22EX32x	-	b

## SU-WL500

### Položaj vijka

Kada postavljate kuku za instaliranje na televizor.

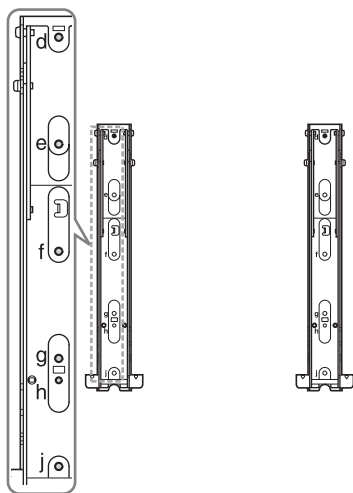

### Položaj kuke

Kada televizor postavljate na nosač postolja.

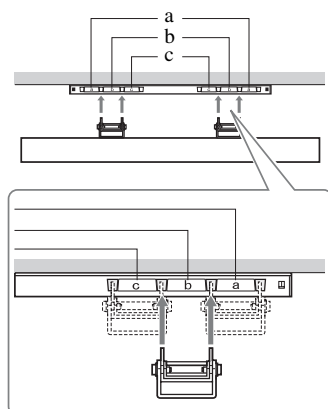

## SU-WL100

### Položaj kuke

Kada televizor postavljate na nosač postolja.

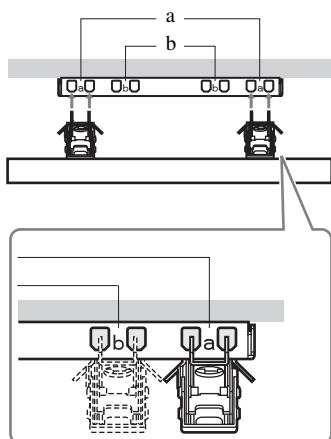

# Tablice dimenzija za postavljanje televizora

## ① SU-WL500

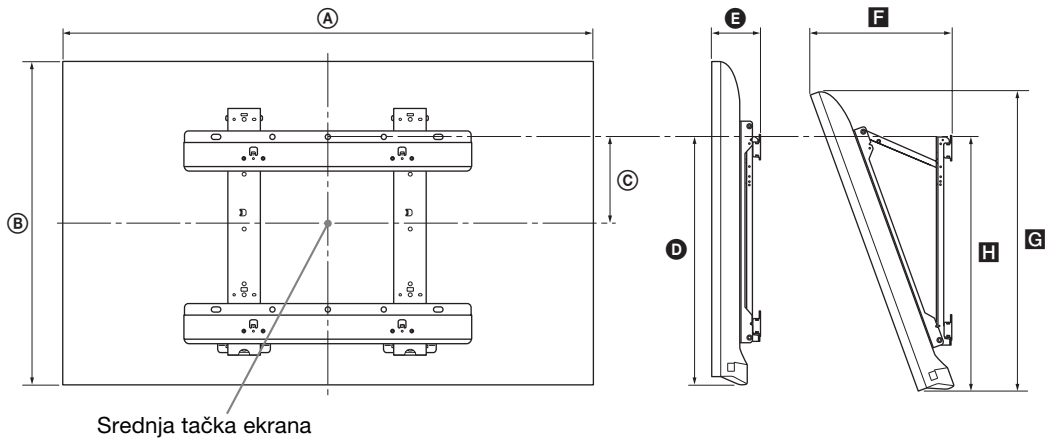

## ② SU-WL100

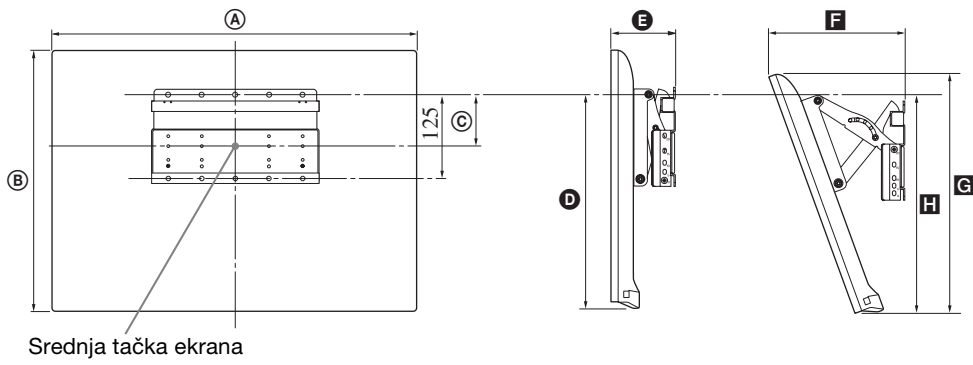



Naziv modela KDL-	Dimenzije prikaza		Dimenzije sredine ekrana	Dužina svakog ugla nosača					
				Ugao (0°)		Ugao (20°)			
	A	B		C	D	E	F	G	H
<b>① SU-WL500</b>									
<b>55EX72x</b>	126,9	76,9	6,5	46,5	9,0	32,2	71,8	47,2	
<b>46HX72x</b>	107,8	66,0	12,0	46,5	9,1	28,6	61,5	47,1	
<b>46EX72x</b>	107,8	66,0	12,0	46,5	9,1	28,6	61,6	47,2	
<b>46EX52x</b>	107,8	66,0	12,0	46,5	9,1	28,6	61,5	47,2	
<b>46CX52x</b>	112,2	68,2	8,4	43,2	13,4	34,5	64,2	45,5	
<b>40HX72x</b>	94,3	58,6	15,7	46,5	9,1	26,1	54,5	47,1	
<b>40EX72x</b>	94,3	58,6	15,7	46,5	9,1	26,1	54,6	47,2	
<b>40EX52x</b>	94,3	58,6	15,7	46,5	9,1	26,0	54,5	47,2	
<b>40CX52x</b>	99,1	60,6	12,2	43,2	13,1	31,9	57,0	45,5	
<b>37EX72x</b>	87,8	54,9	17,5	46,5	9,1	24,8	51,1	47,2	
<b>37EX52x</b>	87,7	54,9	17,5	46,5	9,1	24,7	51,0	47,1	
<b>32EX72x</b>	75,5	48,0	16,1	41,6	9,1	24,1	44,6	42,7	
<b>32EX52x/ 32EX42x</b>	75,5	48,0	16,1	41,6	9,1	24,1	44,6	42,6	
<b>32CX52x</b>	79,9	50,2	17,2	43,2	13,0	27,9	47,3	45,4	
<b>② SU-WL100</b>									
<b>26EX32x</b>	63,1	40,6	7,8	29,5	9,5	20,4	37,4	26,3	
<b>24EX32x</b>	58,3	37,6	9,5	29,6	9,4	19,3	34,6	27,6	
<b>22EX32x</b>	52,9	34,7	10,8	29,5	9,3	18,2	31,9	27,6	

Brojke na slici mogu neznatno odstupati zavisno od načina postavljanja.

#### **UPOZORENJE**

Zid na koji ćete postaviti televizor mora moći podneti težinu barem četiri puta veću od težine televizora. Pogledajte »Specifikacije« (stranica 25-28) za težinu.

# Sigurnosne informacije

## Instalacija/Postavljanje

Televizor instalirajte i koristite u skladu sa uputstvom kako biste izbegli rizik od izbijanja požara, nastanka električnog udara ili oštećenja i/ili ozleda.

### Postavljanje

- Televizor treba postaviti pored lako dostupne zidne utičnice.
- Postavite televizor na čvrstu, ravnu površinu.
- Postavljanje televizora na zid treba da obavlja isključivo ovlašćeno osoblje.
- Iz sigurnosnih razloga preporučujemo Sonyjevu dodatnu opremu koja obuhvata:
  - Nosač za postavljanje na zid: SU-WL500 (Osim KDL-26/24/22EX32x)  
SU-WL100 (KDL-26/24/22EX32x)
- Pazite da koristite vijke priložene uz zidni nosač kada na televizor postavljate nosač za postavljanje na zid. Priloženi vijci dizajnirani su da budu dugački od 8 mm do 12 mm kada se meri od dodirne površine kuke za instaliranje. Promer i dužina vijaka razlikuju se zavisi od modela nosača za postavljanje na zid. Upotreba drugih vijaka može rezultovati internim oštećenjima televizora ili uzrokovati pad itd.

8 mm - 12 mm

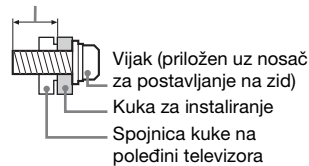

### Prevoz

- Pre prevoza televizora isključite sve kablove.
- Za prenos ovog velikog televizora potrebno je dvoje ili troje ljudi.
- Kada televizor prenosite na rukama, držite ga kao što je prikazano na slici. Ne opterećujte LCD ekran i okvir oko ekrana.



KDL-26/24/22EX32x



KDL-55/46/40/37/32EX72x,  
KDL-46/40HX72x,  
KDL-46/40/37/32EX52x,  
KDL-46/40/32CX52x,  
KDL-32EX42x

- Kada prenosite televizor ne izlažite ga preteranim vibracijama ili potresima.

- Kada prevozite televizor radi popravke ili selidbe, stavite ga u originalnu ambalažu i pakovanje.

### Provetravanje

- Ne pokrivajte ventilacione otvore i ne gurajte predmete u kućište.
- Ostavite slobodan prostor oko televizora kao što je prikazano u nastavku.
- Strogo se preporučuje upotreba Sony nosača za postavljanje na zid kako bi se osigurala odgovarajuća cirkulacija vazduha.

#### Postavljen na zid

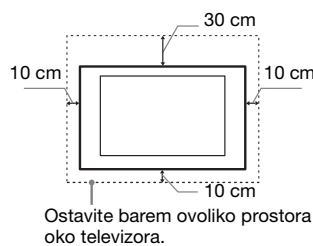

#### Na postolju

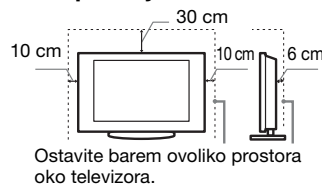

- Da biste osigurali provetravanje i sprečili skupljanje prašine ili prljavštine:
  - Televizor ne polažite na ekran, ne postavljajte ga naopako, bočno ili prema nazad.
  - Televizor ne stavljajte na policu, tepih, krevet ili u ormar.
  - Televizor ne pokrivajte krpom, npr. zavesama, ili predmetima poput novina itd.
  - Ne postavljajte televizor kao što je prikazano u nastavku.

Provetravanje je blokirano.

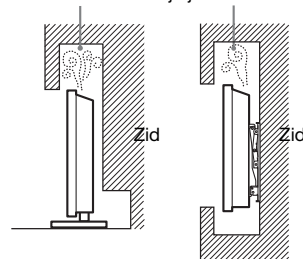

## Zidna utičnica

Naponski kabl i utičnicu koristite na sledeći način kako biste izbegli rizik od izbijanja požara, električnog udara, nastanka oštećenja i/ili ozleda.

- Koristite isključivo Sonyjev naponski kabl, a ne drugih proizvođača.
- Utičak utisnite do kraja u utičnicu.
- Televizor uključite isključivo u utičnicu naizmjenične struje napona 220-240 V.
- Kada provodite kablove, svakako isključite glavni naponski kabl i pazite da se ne zapetljate u kablove.
- Odvojite naponski kabl iz zidne utičnice pre rada na televizoru ili premeštanja.
- Naponski kabl držite dalje od izvora toplote.
- Isključite glavni utikač i redovno ga čistite. Ako je prekriven prašinom, a izložen vlazi, izolacija se može oštetiti i uzrokovati požar.

## Napomene

- Priloženi naponski kabl ne koristite za drugu opremu.
- Kabl nemojte preterano stiskati, savijati ili zakretati.
- Ne menjajte naponski kabl.
- Ne stavljajte ništa teško na naponski kabl.
- Ne vucite naponski kabl kada ga isključujete iz utičnice.
- Ne priključujte previše uređaja na istu zidnu utičnicu.
- Ne koristite utičnicu u koju utikač dobro ne leže.

## Zabranjeno

Televizor ne instalirajte/ne upotrebljavajte na dole navedenim mestima, okruženjima ili situacijama jer može doći do kvara ili požara, električnog udara, oštećenja i/ili ozleda.

### Položaj:

- Napolju (direktna sunčeva svetlost), na obali mora, na brodu ili drugom plovilu, u vozilu, u medicinskoj ustanovi, na nestabilnim lokacijama, u blizini vode, kiše, vlage ili dima.
- Ako je televizor smešten u garderobi javnog kupališta ili banja, televizor može oštetiti sumpor u vazduhu itd.



- Da biste imali sliku najboljeg kvaliteta, ne usmeravajte rasvetu ili sunčevu svetlost direktno na ekran.
- Izbegavajte premeštanje televizora iz hladnog u topao prostor. Iznadne promene temperature u prostoriji mogu uzrokovati kondenzovanje vlage. Posledica toga može biti loš kvalitet slike na televizoru i/ili boja. Ako se to dogodi, dopustite da vlaga potpuno ispari pre nego što uključite televizor.

## Okruženje:

- Vruća, vlažna mesta ili preterano prašnjava, gde ulaze insekti, gde su moguće mehaničke vibracije, u blizini zapaljivih predmeta (sveća itd.). Televizor ne sme biti izložen kapljanju ili prskanju, a na njega ne stavljate predmete napunjene vodom, poput vaza.
- Televizor ne stavljajte na vlažna ili prašnjava mesta, u prostorije ispunjene uljnim dimom ili parom (u blizinu površina za kuvanje ili osveživača). Može doći do izbijanja požara, električnog udara ili iskrivljavanja slike.



- Televizor ne postavljajte na mesta izložena ekstremnim temperaturama, direktnoj sunčevoj svetlosti, pored radijatora ili ventilacionog otvora. Televizor se može pregrejati što može uzrokovati deformaciju kućišta i/ili neispravan rad televizora.



## Situacija:

- Ne rukujte njime sa vlažnim rukama ako mu je kućište skinuto i ne koristite ga sa dodacima koje nije preporučio proizvođač. Isključite televizor iz zidne utičnice i antene tokom nevremena sa olujom.
- Televizor ne instalirajte tako da viri u praznom prostoru. U televizor može udariti osoba ili neki predmet te može doći do ozlede ili oštećenja.



## Slomljeni delovi:

- Ne bacajte stvari na televizor. Staklo ekrana može se slomiti pri udaru i uzrokovati ozbiljne ozlede.
- Ako površina televizora napukne, ne dirajte ga dok ga ne isključite iz zidne utičnice. U protivnom može doći do električnog udara.

## Kada nije u upotrebi

- Ako nećete koristiti televizor nekoliko dana, trebate ga isključiti iz zidne utičnice radi sigurnosti i zaštitite okoline.
- Budući da televizor nije isključen iz zidne utičnice kada ga ugasište, izvucite utikač iz utičnice da biste ga u potpunosti isključili.
- Međutim, neki televizori možda imaju funkcije koje zahtevaju da televizor radi i u mirovanju kako bi radio ispravno.

## Za decu

- Ne dopuštajte deci da se penju na televizor.
- Mali pribor držite izvan dometa dece da ga ne bi slučajno progutali.

## Ako se dogodi sledeći problem...

**Ugasište** televizor i smesta izvucite naponski kabl iz zidne utičnice ako se dogodi neki od sledećih problema.

Zatražite dobavljača ili Sonyjev servisni centar da problem proveri ovlašćeno osoblje.

## U slučaju ako je:

- oštećen naponski kabl
- utikač nepravilno seo u utičnicu
- televizor oštećen u padu, pogođen ili je nešto na njega bačeno
- kroz otvore na kućištu ušla tečnost ili tvrd predmet.

## Upozorenje

Da biste sprečili širenje vatre, sveće ili izvore otvorene vatre držite dalje od uređaja.



# OVLAŠĆENI SERVISI

**SRBIJA**

## **Input**

Milentija Popovića 18  
Beograd  
011 2132 877, 311 9431

## **ETC Electronic**

Ustanička 128b  
Beograd  
011 3473 530, 2894 508

## **ETC Electronic**

Pere Velimirovića 8  
Beograd  
011 3510 424, 3591 243

## **SS Digit**

Kraljice Marije 29  
Beograd  
011 3223 674, 3370 369

**CRNA GORA**

## **TV Video Centar**

Save Kovačevića 153  
Podgorica  
020 620 980

## **V.T. Centar**

Seljanovo bb  
Tivat-Kotor  
032 674 422

## **TV Digital Servis**

Šukrije Međedovića  
Bijelo Polje  
050 431 399



Korisne informacije o Sonyjevim proizvodima

<http://www.sony-europe.com/myproduct/>

<http://www.sony.net/>

© 2011 Sony Corporation

## **Predstavništvo Sony Central and Southeast Europe Kft. Beograd**

Omladinskih Brigada 88a  
11 070 Novi Beograd  
Republika Srbija

Sony Info Centar  
+381 11 228 33 00

[www.sony.rs](http://www.sony.rs)  
[support.rs@eu.sony.com](mailto:support.rs@eu.sony.com)