

**SONY**<sup>®</sup>

# Sound Bar

Användarinstruktioner

HT-CT370/CT770

## VARNING

Placera inte apparaten där det är ont om utrymme, t.ex. i en bokhylla eller i en stängt skåp.

Täck inte över ventilationsöppningarna på enheten med tidningar, dukar, gardiner och liknande, eftersom det medför risk för brand. Utsätt inte heller enheten för öppen eld (t.ex. levande ljus).

Skydda enheten mot stänk och väta och placera inte vätskefyllda föremål, t.ex. blomvaser, ovanpå enheten, eftersom det medför risk för brand och elektriska stötar.

Även om enheten är avstängd är den inte bortkopplad från elnätet så länge den är ansluten till ett eluttag.

Eftersom du använder nätkabeln för att koppla bort enheten från elnätet bör du se till att det vägguttag du använder är lätt att komma åt. Om du upptäcker att något med enheten inte är som det ska måste du omedelbart dra ut kontakten ur vägguttaget.

Batterier och enheter med batterier får inte utsättas för hög värme, till exempel direkt solljus och eld.

Endast för användning inomhus.

## För högtalaren

Namnplåten är placerad på undersidan.

## Rekommenderade kablar

Korrekt skärmade och jordade kablar och kontakter måste användas vid anslutning till värddatorer och/eller kringutrustning.

Utrustningen har testats och överensstämmer med de begränsningar som finns i EMC-direktivet vid användning av en anslutningskabel kortare än 3 meter.

## Information till kunder: Följande information gäller enbart för utrustning såld i länder som tillämpar EU-direktiven.

Denna produkt har tillverkats av eller på uppdrag av Sony Corporation, 1-7-1 Konan Minato-ku Tokyo, 108-0075 Japan. Frågor gällande produktöverensstämmelser enligt EU:s lagar hänvisas till auktoriserad representant, Sony Deutschland GmbH, Hedelfinger Strasse 61, 70327 Stuttgart, Tyskland. Adresser och kontaktinformation för service- och garantiärenden finns i den separata service- och garantidokumentationen.



Härmed intygar Sony Corp. att denna utrustning uppfyller väsentliga krav och andra relevanta bestämmelser i direktivet 1999/5/EG.

Här hittar du mer information:

<http://www.compliance.sony.de/>

## Picture perfect sound

Sound Bar med trådlös subwoofer – ger dig naturtrogna film- och musikupplevelser.



## **Avfallshantering av uttjänt elektrisk och elektronisk utrustning (gäller i den Europeiska Unionen och i andra europeiska länder med separata insamlingssystem)**

Symbolen på produkten eller förpackningen anger att produkten inte får hanteras som hushållsavfall. Den måste i stället lämnas in på en återvinningscentral för uttjänt elektrisk och elektronisk utrustning.

När du ser till att produkten avfallshandteras på rätt sätt bidrar du till att förebygga negativa miljö- och hälsoeffekter som kan uppstå om produkten kasseras på felaktigt sätt. Återvinning av material hjälper till att bevara naturens resurser. Om du vill ha detaljerad information om återvinning av den här produkten kan du kontakta ditt kommunkontor, den lokala sophämtningstjänsten eller den butik där du köpte produkten.

Gäller endast  
för Europa



**Pb**

## **Avfallshantering av förbrukade batterier (gäller i EU och i andra europeiska länder med separata insamlingssystem)**

Den här symbolen på batteriet och förpackningen anger att batteriet inte får hanteras som hushållsavfall. På vissa batterier kan symbolen användas i kombination med en kemisk symbol. Den kemiska symbolen för

kvicksilver (Hg) eller bly (Pb) läggs till om batteriet innehåller mer än 0,0005 % kvicksilver eller 0,004 % bly.

När du ser till att batterierna avfallshandteras på rätt sätt bidrar du till att förebygga negativa miljö- och hälsoeffekter som kan uppstå om batterierna kasseras på felaktigt sätt. Återvinning av materialet bidrar till att bevara naturens resurser.

När det gäller produkter som av säkerhets-, prestanda- eller dataintegritetsskäl kräver permanent anslutning med ett inbyggt batteri får detta batteri endast bytas av en auktoriserad servicetekniker. Se till att batteriet hanteras på rätt sätt genom att lämna in produkten på en återvinningscentral för elektrisk och elektronisk utrustning när den är förbrukad.

När det gäller alla andra batterier läser du avsnittet om hur du tar ut batteriet på ett säkert sätt. Lämna in batteriet på en återvinningsstation i behållaren för förbrukade batterier.

Om du vill ha detaljerad information om återvinning av den här produkten eller dess batteri kan du kontakta ditt kommunkontor, den lokala sophämtningstjänsten eller den butik där du köpte produkten.

# Innehållsförteckning

## Praktiska funktioner

Installera högtalaren på en vägg .....	5
Använda funktionen Control for HDMI .....	7
Använda BRAVIA Sync-funktioner .....	8
Styra systemet med en smarttelefon eller datorplatta (SongPal) .....	9
Ändra inställningarna .....	11
Länka systemet (LINK) .....	13

## Övrigt

Försiktighetsåtgärder .....	14
Trådlös BLUETOOTH-teknik .....	16
Felsökning .....	17
Delar och kontroller .....	20
Specifikationer .....	26

I Snabbstartguide (medföljer) finns anvisningar om installation och grundläggande funktioner.

## Installera högtalaren på en vägg

Du kan installera högtalaren på en vägg.

### Obs!

- Använd skruvar (medföljer ej) som är lämpliga för väggens material och styrka. Eftersom gipsväggar är särskilt ömtåliga ska skruvarna fästas på två regler i väggbalken. Installera högtalaren horisontellt, fasthängd på skruvar i regler på en plan yta av väggen.
- Du bör lägga ut installationen till Sony-återförsäljare eller licensierade underleverantörer och vara särskilt uppmärksam på säkerheten under installationen.
- Sony ska inte hållas ansvarigt för olyckor eller skador som orsakats av felaktig montering, svaga väggar eller felaktigt installerade skruvar, naturkatastrofer osv.

- 1 Fäst de medföljande väggmonteringsfästena i fixeringshålen på undersidan av högtalaren med de medföljande skruvarna så att ytan på varje väggmonteringsfäste är som på illustrationen.

Skruva fast de två väggmonteringsfästena i de vänstra och högra fixeringshålen på undersidan av högtalaren.

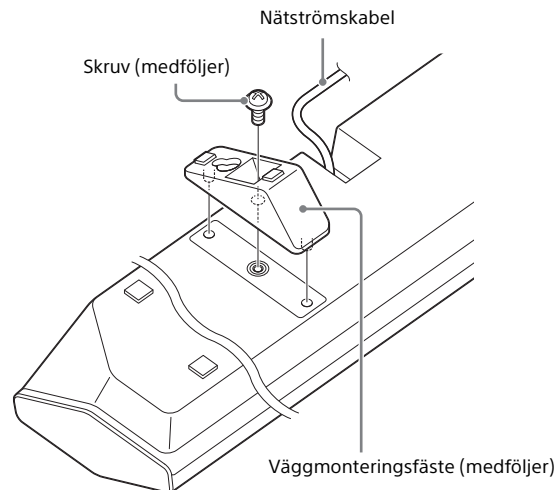

- 2 Förbered skruvar (medföljer ej) som passar hålen på baksidan av väggmonteringsfästena.**

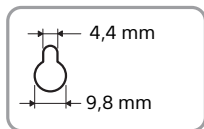
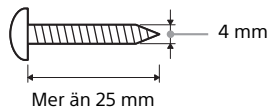

Hål på väggmonteringsfästet

- 3 Fäst skruvarna på två regler i väggen.**

Skruvarna ska sticka ut 6 till 7 mm.

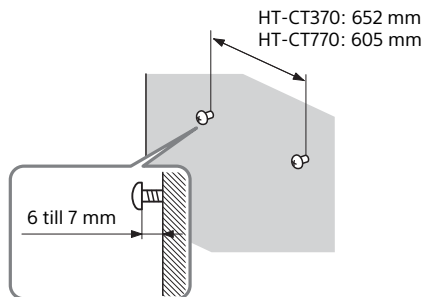

- 4 Häng väggmonteringsfästena som sitter fast på högtalaren på skruvarna.**

Rikta hålen i väggmonteringsfästena mot skruvarna och häng sedan högtalaren på de två skruvarna.

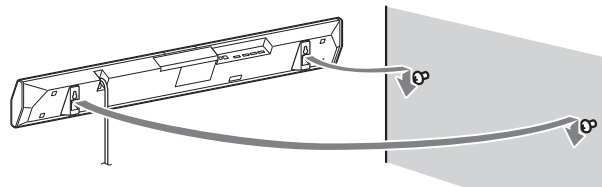

**Tips!**

Högtalaren registrerar automatiskt om den är monterad på en vägg eller är placerad liggande och den optimerar ljudet efter orienteringen.

## Använda funktionen Control for HDMI

När du använder funktionen Control for HDMI och ansluter utrustning som är kompatibel med funktionen Control for HDMI via en HDMI-höghastighetskabel blir användningen enklare med funktionerna nedan.

Funktionen Control for HDMI aktiveras med inställningen CTRL (Control for HDMI) till ON (sidan 12). Standardinställningen är ON.

### Systemavstängning

Om du stänger av tv:n stängs systemet och ansluten utrustning av automatiskt.

### Systemets ljudkontroll

Om du slår på systemet medan du tittar på tv matas tv:ns ljud ut från de högtalare som är anslutna till systemet automatiskt. Systemets volym justeras när du justerar volymen med tv:ns fjärrkontroll.

Om tv-ljudet matades ut från systemets högtalare senast du tittade på tv, startas systemet automatiskt när du slår på tv:n igen.

### ARC (Audio Return Channel)

Om tv:n är kompatibel med tekniken ARC (Audio Return Channel) skickar en HDMI-höghastighetskabel även ut digitala ljudsignaler från tv:n till systemet. Du behöver inte göra en separat ljudanslutning för att lyssna på tv-ljudet från systemet.

Funktionen ARC aktiveras med inställningen ARC (Audio Return Channel) till ON (sidan 12). Standardinställningen är ON.

### Uppspelning med en knapptryckning

När du aktiverar utrustningen (Blu-ray Disc™-spelare, PlayStation®4 osv.) som är ansluten till systemet med en HDMI-höghastighetskabel slås den anslutna tv:n på automatiskt och signalen för systemet kopplas till lämplig HDMI-ingång.

#### Obs!

- Ovanstående funktioner kanske inte fungerar med viss utrustning.
- Beroende på inställningarna för utrustningen som ansluts kan det hända att funktionen Control for HDMI inte fungerar. Mer information finns i utrustningens bruksanvisning.

## Använda BRAVIA Sync-funktioner

De ursprungliga Sony-funktionerna som anges nedan kan också användas med produkter som är kompatibla med BRAVIA Sync.

### Energibesparing

Om en BRAVIA Sync-kompatibel tv är ansluten till systemet minskas strömförbrukningen i viloläge genom att stoppa HDMI-signalöverföringen när tv:n är avstängd med systemets Pass-through-funktion\* på AUTO (sidan 12).

Standardinställningen är AUTO.

Använd inställningen ON (sidan 12) om någon annan tv än BRAVIA är ansluten.

\* Pass-through-funktionen för HDMI-signaler används för att mata ut signaler från systemets HDMI OUT-uttag även om systemet är i viloläge.

### Tänk på följande vid HDMI-anslutningar

- Använd en HDMI-höghastighetskabel. Om du använder en standardkabel för HDMI kanske 1080p-, Deep Color-, 3D- och 4K-bilder inte visas på rätt sätt.
- Använd en HDMI-godkänd kabel. Använd en Sony HDMI-höghastighetskabel med Cable Type-logotypen.
- Vi rekommenderar inte att du använder en HDMI-DVI-konverteringskabel.
- Om bilden är dålig eller ljudet inte hörs från utrustning som är ansluten via HDMI-kabel kontrollerar du inställningen för den anslutna utrustningen.
- Ljudsignaler (samplingfrekvens, bitlängd osv) som överförs från en HDMI-kontakt kan undertryckas av den anslutna utrustningen.

- Det kan uppstå avbrott i ljudet när samplingfrekvensen eller kanalnumret för ljudutsignaler från uppspelningsutrustningen växlas.
- Om den anslutna utrustningen inte är kompatibel med copyrightsnyddsteknik (HDCP) kan bilden och/eller ljudet från systemets HDMI OUT-kontakt förvrängas eller utebli. Kontrollera specifikationerna för den anslutna utrustningen om detta inträffar.
- När TV har valts som systemets ingångskälla matas videosignaler ut via en av de HDMI IN 1/2/3-kontakter som valdes senast från HDMI OUT-utgången.
- Systemet har stöd för Deep Color, x.v.Colour, 3D- och 4K-sändning.
- Om du vill använda 3D-bilder ansluter du en 3D-kompatibel tv och videoutrustning (Blu-ray Disc-spelare, PlayStation®4 osv.) till systemet med HDMI-höghastighetskablar. Ta på dig 3D-glasögon och spela sedan upp en 3D-kompatibel Blu-ray Disc-skiva osv.
- Om du vill använda 4K-bilder måste tv och spelare som är anslutna till systemet vara kompatibla med 4K-bilder.



## Styra systemet med en smarttelefon eller datorplatta (SongPal)

Med appen SongPal kan du använda systemet med en smarttelefon eller surfplatta osv. SongPal finns på Google Play™ och App Store. Den här funktionen aktiveras när BT PWR (BLUETOOTH på/av) ställs in på ON (sidan 12). Standardinställningen är ON.

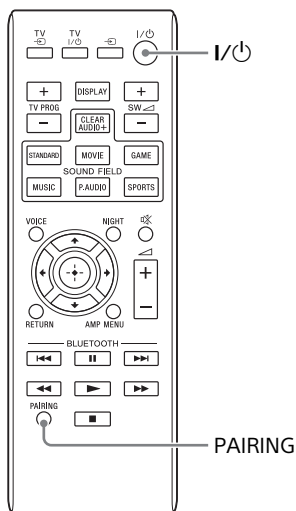

### Om du använder en Android™-enhet

- 1 Tryck på I/O-knappen (på/viloläge) på fjärrkontrollen. Displayen på högtalaren tänds.
- 2 Sök efter SongPal på Android-enheten och hämta appen.
- 3 Starta SongPal och följ instruktionerna på skärmen.
- 4 När skärmen för BLUETOOTH-anslutning visas på Android-enheten trycker du på PAIRING-knappen på fjärrkontrollen. Lampan (blå) blinkar snabbt under BLUETOOTH-parkoppling.
- 5 Välj SONY:HT-CT370 eller SONY:HT-CT770 i listan över BLUETOOTH-enheter på Android-enheten. Den blå lampan på högtalaren tänds när anslutningen är klar.
- 6 Hantera systemet på den anslutna Android-enhetens skärm.

## One-Touch-anslutning med hjälp av en Android-enhet med inbyggd NFC-funktion (NFC)

- 1** Utför steg 1 till 3 i Om du använder en Android-enhet.
- 2** När skärmen för BLUETOOTH-anslutning visas på Android-enheten vidrör du N-märket på högtalaren med Android-enheten.  
Den blå lampan på högtalaren tänds när anslutningen är klar.

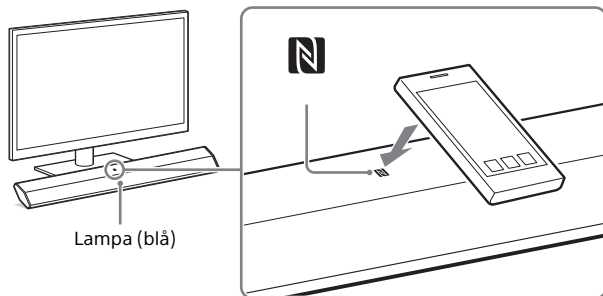

- 3** Hantera systemet på Android-enhetens skärm.

## Om du använder en iPhone/iPod touch

- 1** Tryck på I/⏻-knappen (på/viloläge) på fjärrkontrollen.  
Displayen på högtalaren tänds.
- 2** Tryck på PAIRING-knappen på fjärrkontrollen.  
Lampa (blå) på högtalaren blinkar snabbt under BLUETOOTH-parkoppling.
- 3** Ställ in iPhone/iPod touch på parkopplingsläge och välj SONY:HT-CT370 eller SONY:HT-CT770 i listan över BLUETOOTH-enheter på iPhone/iPod touch.  
Den blå lampan på högtalaren tänds när anslutningen är klar.
- 4** Sök efter SongPal på den anslutna iPhone/iPod touch-enheten och hämta appen.
- 5** Starta SongPal och hantera sedan systemet på iPhone/iPod touch-enhetens skärm.

# Ändra inställningarna

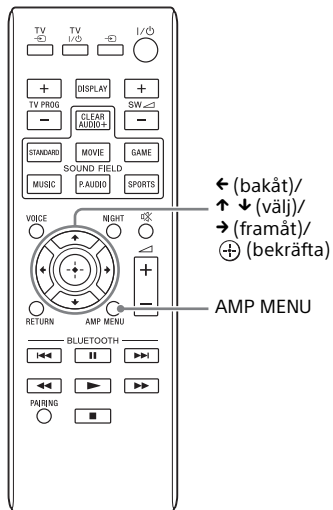

Följande funktioner kan konfigureras med AMP MENU-knappen på fjärrkontrollen. Inställningarna behålls även om du kopplar bort nätströmskabeln.

- 1 Tryck på AMP MENU-knappen på fjärrkontrollen för att visa förstärkarens menyfönster på högtalarens display.
- 2 Välj önskad inställning med hjälp av ← (bakåt)/↑ ↓ (välj)/→ (framåt) och tryck på ⊕ (bekräfta).
- 3 Tryck på AMP MENU-knappen för att stänga förstärkarens menyfönster.

Meny		Funktion	Standard
LEVEL	DRC (Dynamic Range Control) (styrning av dynamiskt omfång)	Du kan lyssna på Dolby Digital-ljud även med låg ljudvolym. (ON/AUTO/OFF) ON: Komprimerar ljud i enlighet med den komprimeringsinformation som finns i innehållet. AUTO: Komprimerar automatiskt ljud kodat i Dolby TrueHD. OFF: Ljud komprimeras inte.	AUTO
	TONE		
	BASS	Lågt ljud förstärks. Inställningen kan ändras från -6 till +6 i enheter om 1.	0
	TREBLE	Högt ljud förstärks. Inställningen kan ändras från -6 till +6 i enheter om 1.	0
AUDIO	SYNC (AV Sync) (ljud- och videosynkronisering)	Du kan justera ljudet om bilden och ljudet inte är synkroniserade med varandra. (ON/OFF)	OFF
	DUAL (Dual Mono) (dubbel mono)	Du kan lyssna på multiplexsändningsljud i Dolby Digital-ljud. (M/S (huvud- och underkanaler)/MAIN (huvudkanal)/SUB (underkanal))	MAIN
	AAV (Advanced Auto Volume) (Avancerad automatisk volym)	Minskar avvikelser i volym mellan olika program eller mellan program och reklam. (ON/OFF)	OFF
	EFFECT (ljusteffekt)	ON: Ljudet för det valda ljudfältet spelas upp. Den här inställningen rekommenderas. OFF: Ingångskällan mixas ned för två kanaler. Obs! När EFFECT (ljusteffekt) är inställt på OFF ställs EFFECT (ljusteffekt) automatiskt till ON om du ändrar inställningen för SOUND FIELD.	ON

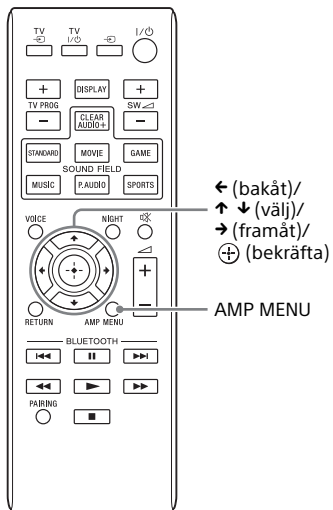

Meny		Funktion	Standard
HDMI	CTRL (Control for HDMI) (kontroll för HDMI)	Aktivera och inaktivera funktionen Control for HDMI. (ON/OFF) I Använda funktionen Control for HDMI (sidan 7) finns mer information.	ON
	P. THRU (Pass Through) (genomkoppling)	Ställa in energisparläget för funktionen pass-through för HDMI-signalerna. (AUTO/ON) AUTO: Matar ut HDMIOUT-signalerna från systemet i viloläge enligt tv:ns status. Denna inställning sparar ström i viloläge jämfört med inställningen ON. ON: Matar alltid ut signaler från HDMI OUT-uttaget i viloläge. Använd systemet med inställningen ON om någon annan tv än BRAVIA är ansluten. Obs! Denna inställning visas endast när CTRL (Control for HDMI) är inställt på ON.	AUTO
	ARC (Audio Return Channel)	Lyssna på digitalt ljud från en tv som har stöd för tekniken Audio Return Channel (ARC) och som är ansluten med en HDMI-höghastighetskabel. (ON/OFF) Obs! Denna inställning visas endast när CTRL (Control for HDMI) är inställt på ON.	ON
SET BT	BT PWR (BLUETOOTH på/av)	Aktivera och inaktivera systemets BLUETOOTH-funktion. (ON/OFF) Obs! Om du ändrar till OFF inaktiveras BLUETOOTH-funktionen och NFC-funktionen.	ON
	BT.STBY (BLUETOOTH-viloläge)	När systemet har parkopplingsinformation är systemet i BLUETOOTH-viloläge även när det är inaktiverat. (ON/OFF)	ON
	AAC (Advanced Audio Coding)	Anger om systemet ska använda AAC via BLUETOOTH. (ON/OFF) Obs! Om du ändrar inställningen när systemet är anslutet till en BLUETOOTH-enhet bryts anslutningen till enheten.	ON
SYSTEM	A. STBY (Auto Standby) (automatiskt viloläge)	Aktivera och inaktivera AUTO POWER OFF-funktionen. ON/OFFSystemet stängs av automatiskt om inga funktioner genomförts under en viss tid (cirka 20 minuter) och systemet inte tar emot någon insignal.	ON
	VER (version)	Visa aktuell version för inbyggd programvara.	-
	SYS.RST (System Cold Reset) (systemåterställning)	Återställa menyer och inställningar (ljudfält osv.) i systemet till ursprunglig status när det inte fungerar som det ska. Mer information finns i Felsökning (sidan 19).	-
WS	LINK	Länka till det trådlösa ljudsystemet igen (sidan 13).	-
	RF CHK	Kontrollera om systemets trådlösa ljudsystem kan kommunicera. (OK/NG)	-

## Länka systemet (LINK)

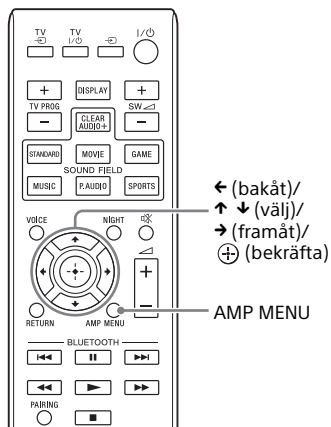

Upprätta den trådlösa subwooferanslutningen igen.

- 1 Tryck på AMP MENU-knappen på fjärrkontrollen.
- 2 Välj WS med ↑ ↓ (välj) och tryck sedan på ⊕ (bekräfta) eller → (framåt).
- 3 Välj LINK med ↑ ↓ (välj) och tryck på ⊕ (bekräfta) eller → (framåt).
- 4 Tryck på ⊕ (bekräfta) när START visas på högtalarens display. SEARCH visas och högtalaren söker efter utrustning som kan användas med LINK. Fortsätt till nästa steg inom 1 minut. Om du vill avsluta länkfunktionen under pågående sökning efter utrustning trycker du på ← (bakåt).
- 5 Tryck på LINK på baksidan av subwoofern med en pennspets eller liknande. På/viloläge-lampan på subwoofern lyser grönt. OK visas på högtalarens display. Om FAILED visas kontrollerar du att subwoofern är påslagen och utför processen igen från steg 1.
- 6 Tryck på AMP MENU-knappen. Förstärkarens meny stängs av.

På/viloläge-lampa

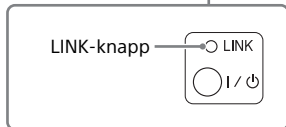
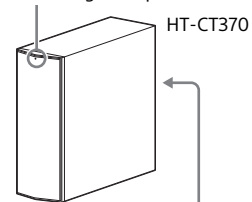

På/viloläge-lampa

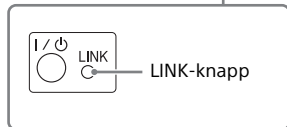
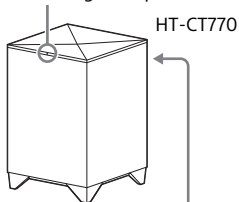

## Försiktighetsåtgärder

### Säkerhet

- Om ett föremål eller vätska skulle råka komma in inuti systemet ska du genast koppla bort strömmen till systemet. Låt sedan en kvalificerad tekniker kontrollera systemet innan du använder det igen.
- Klättra inte på högtalaren och subwoofern, eftersom du kan skada systemet eller ramla ner och skada dig själv.

### Strömkällor

- Kontrollera att driftspänningen överensstämmer med den lokala nätspänningen innan du kopplar in systemet. Driftspänningen finns angiven på typskylten på undersidan av högtalaren.
- Koppla loss systemet från vägguttaget om du inte ska använda det under en längre tid. Håll i själva kontakten, aldrig i kabeln när du ska koppla bort nätströmskabeln.
- Ett av bladen på kontakten är bredare än de andra av säkerhetsskäl och kan endast sättas in i vägguttaget på ett sätt. Om du inte kan föra in kontakten hela vägen in i uttaget kontaktar du återförsäljaren.
- Nätströmskabeln får endast bytas ut hos en kvalificerad återförsäljare.

### Värmebildning

Systemet alstrar värme under drift och detta är helt normalt. Om du använder systemet hela tiden med hög volym höjs temperaturen märkbart på dess baksida och undersida. Vidrör inte höljet så undviker du att bränna dig.

### Placering

- Placera systemet på en plats med lämplig ventilerings för att minimera värmealstring och för att förlänga dess livslängd.
- Placera inte systemet nära värmekällor eller på platser som utsätts för direkt solljus, mycket damm eller mekaniska stötar.

- Placera ingenting bakom högtalaren och subwoofern som kan blockera ventilationshålen och orsaka driftsfel.
- Om systemet används tillsammans med en tv, videobandspelare eller bandspelare kan det förekomma brus och försämrad bildkvalitet. Placera i så fall systemet längre bort från tv:n, videobandspelaren eller bandspelaren.
- Var försiktig när du placerar systemet på en yta som har specialbehandlats (med vax, olja, polish och liknande) eftersom ytan kan missfärgas eller få fläckar.
- Var försiktig så att du undviker eventuella skador från hörnen av högtalaren eller subwoofern.

### Användning

Glöm inte att stänga av och bryta strömmen till systemet innan du ansluter annan utrustning.

### Om det uppstår färgproblem på en tv i närheten

Färgproblem kan uppstå på vissa typer av tv-skärmar.

### Om du upplever färgproblem ...

Stäng av tv:n och slå sedan på den igen efter 15–30 minuter.

### Om du åter upplever färgproblem ...

Placera systemet längre bort från tv:n.

### Rengöring

Rengör systemet med en mjuk torr trasa. Använd inte skursvamp, skurmedel eller lösningsmedel som t.ex. sprit eller bensin.

Om du har frågor eller problem rörande systemet kontaktar du din närmaste Sony-återförsäljare.

## Upphovsrätt

Dolby\* Digital och DTS\*\* Digital Surround System används i det här systemet.

\* Tillverkad med licens från Dolby Laboratories.

Dolby och symbolen med dubbla D:n är varumärken som tillhör Dolby Laboratories.

\*\* Tillverkad på licens under de amerikanska patenten: 5,956,674; 5,974,380; 6,226,616; 6,487,535; 7,212,872; 7,333,929; 7,392,195; 7,272,567 samt andra amerikanska och internationella godkända och ansökt patent. DTS-HD, symbolen och DTS-HD och symbolen tillsammans är registrerade varumärken som tillhör DTS, Inc. Programvara ingår i produkten. © DTS, Inc. Med ensamrätt.

BLUETOOTH®-logotyperna är registrerade varumärken som tillhör Bluetooth SIG, Inc. och all användning av dessa logotyper av Sony Corporation sker under licens.

I det här systemet används HDMI™-teknik (High-Definition Multimedia Interface).

Termerna HDMI och HDMI High-Definition Multimedia Interface samt HDMI-logotypen är varumärken eller registrerade varumärken som tillhör HDMI Licensing LLC i USA och andra länder.

BRAVIA-logotypen är ett varumärke som tillhör Sony Corporation.

DSEE är ett varumärke som tillhör Sony Corporation.

x.v.Colour och x.v.Colour-logotypen är varumärken som tillhör Sony Corporation.

PlayStation® är ett registrerat varumärke som tillhör Sony Computer Entertainment Inc.

N Mark är ett varumärke eller ett registrerat varumärke som tillhör NFC Forum, Inc. i USA och andra länder.

Android och Google Play är varumärken som tillhör Google Inc.

ClearAudio+ är ett varumärke som tillhör Sony Corporation.

Apple, Apple-logotypen, iPhone, iPod och iPod touch är varumärken som tillhör Apple Inc., i USA och i andra länder. App Store är ett tjänstemärke som tillhör Apple Inc.



Made for iPod och Made for iPhone innebär att ett elektroniskt tillbehör har utformats specifikt för anslutning till iPod respektive iPhone samt att produkten certifierats av utvecklaren för att uppfylla prestandakraven från Apple. Apple kan inte hållas ansvarigt för den här enhetens funktion eller uppfyllande av regulatoriska säkerhetsstandarder. Obs! Om detta tillbehör används tillsammans med iPod eller iPhone kan det påverka trådlösa prestanda.

### Avsedd för iPod-/iPhone-modeller

De kompatibla iPod-/iPhone-modellerna är följande. Uppdatera din iPod/iPhone med den senaste programvaruversionen innan du använder den tillsammans med systemet.

BLUETOOTH-tekniken fungerar med:

- iPhone
  - iPhone 5s/iPhone 5c/iPhone 5/iPhone 4s/iPhone 4/iPhone 3GS
- iPod touch
  - iPod touch (femte generationen)/iPod touch (fjärde generationen)

Övriga varumärken och märkesnamn tillhör respektive ägare.

## Trådlös BLUETOOTH-teknik

### BLUETOOTH-version och -profiler som stöds

En profil är en standarduppsättning funktioner för olika BLUETOOTH-produktfunktioner. I Specifikationer (sidan 26) finns information om BLUETOOTH-version och -profiler som stöds av systemet.

#### Obs!

- Om du vill använda BLUETOOTH-funktionen måste den BLUETOOTH-enhet som ska anslutas ha stöd för samma profil som systemet. Även om enheten har stöd för samma profil kan funktionerna skilja sig åt, beroende på BLUETOOTH-enhetens specifikationer.
- Systemets ljuduppspelning kan fördröjas i förhållande till den på BLUETOOTH-enheten på grund av den trådlösa BLUETOOTH-teknikens egenskaper.

### Effektiv kommunikationsräckvidd

BLUETOOTH-enheter ska användas inom cirka 10 meter (obehindrat) från varandra. Den effektiva kommunikationsräckvidden kan bli kortare under följande förhållanden:

- Om en person, ett metallföremål, en vägg eller något annat hinder befinner sig mellan enheterna med en BLUETOOTH-anslutning
- Platser där ett trådlöst nätverk är installerat
- Nära mikrovågsugnar som används
- Platser där annan elektromagnetisk strålning genereras

### Effekter från andra enheter

BLUETOOTH-enheter och trådlösa nätverk (IEEE 802.11b/g) använder samma frekvensband (2,4 GHz). När du använder din BLUETOOTH-enhet nära en enhet med trådlös nätverksfunktion kan det uppstå elektromagnetisk störning.

Det kan leda till lägre dataöverföringshastigheter, brus eller problem med anslutningen. Om detta inträffar kan du pröva följande åtgärder:

- Anslut systemet och en BLUETOOTH-telefon eller BLUETOOTH-enhet när du är minst 10 meter bort från den trådlösa nätverksutrustningen.

- Stäng av den trådlösa nätverksutrustningen när du använder BLUETOOTH-enheten inom 10 meter från den.

### Effekter på andra enheter

Radiovågorna som sänds av systemet kan störa funktionen hos vissa medicinska enheter. Eftersom dessa störningar kan leda till fel ska du alltid stänga av strömmen till systemet, mobiltelefoner med BLUETOOTH och BLUETOOTH-enheter på följande platser:

- På sjukhus, tåg eller flygplan, vid bensinstationer och på platser där det kan finnas lättantändliga gaser
- Nära automatiska dörrar och brandlarm

#### Obs!

- Systemet har stöd för säkerhetsfunktioner som uppfyller BLUETOOTH-specifikationen som ett sätt att säkerställa säker anslutning vid kommunikation med BLUETOOTH-teknik. Beroende på inställningar och andra faktorer kan det dock hända att den här säkerheten inte är tillräcklig. Var alltid försiktig när du kommunicerar med BLUETOOTH-teknik.
- Sony ska inte hållas ansvarigt på något sätt för skador eller andra förluster som är ett resultat av informationsläckor vid kommunikation med BLUETOOTH-teknik.
- BLUETOOTH-kommunikation kan inte garanteras med alla BLUETOOTH-enheter som har samma profil som det här systemet.
- BLUETOOTH-enheter som är anslutna till systemet måste överensstämma med BLUETOOTH-specifikationen fastställd av Bluetooth SIG, Inc. och måste vara certifierade för överensstämmelse. Men även om en enhet överensstämmer med BLUETOOTH-specifikationen kan det förekomma fall där BLUETOOTH-enhetens egenskaper eller specifikationer gör det omöjligt att ansluta, eller där styrmeter, displayer eller drift ser annorlunda ut.
- Det kan förekomma brus eller avklippt ljud beroende på den BLUETOOTH-enhet som är ansluten till systemet samt på kommunikationsmiljön och omgivningsförhållandena.



---

## Felsökning

Om du upplever några av följande problem när du använder systemet kan du använda denna felsökningsguide som hjälpmedel för att lösa problemet innan du begär reparationer. Om du inte kan lösa problemet kontaktar du närmaste Sony-återförsäljare. Ta med både högtalaren och subwoofern när du begär reparation, även om det verkar vara fel på bara en av dem.

---

### STRÖM

**Systemet startar inte.**

- Kontrollera att nätströmkabeln är korrekt och ordentligt ansluten.

**Systemet stängs av automatiskt.**

- Funktionen A. STBY är aktiv. Sätt A. STBY (automatiskt viloläge) till OFF (sidan 12).

---

### LJUD

**Inget tv-ljud matas ut från systemet.**

- Tryck flera gånger på  på fjärrkontrollen tills TV visas på displayen (se Lyssna på ljud från tv:n i Snabbstartguide som medföljer).
- Kontrollera anslutningen för HDMI-kabeln, den optiska digitalkabeln eller den ljudkabel som är ansluten till systemet och tv:n (se Anslutning i Snabbstartguide som medföljer).
- Kontrollera tv:ns ljudutgång. Mer information om tv-inställningarna finns i tv:ns bruksanvisning.
- Hög volymen på tv:n eller avbryt ljudavstängningsfunktionen.
- Om en tv som är kompatibel med ARC-tekniken (Audio Return Channel) är ansluten med en HDMI-kabel måste du se till att kabeln är ansluten till HDMI-ingången (ARC) på tv:n (se Anslutning i Snabbstartguide som medföljer).
- Om tv:n inte är kompatibel med ARC-tekniken (Audio Return Channel) ansluter du förutom HDMI-kabeln även den optiska digitalkabeln för att mata ut ljud (se Anslutning i Snabbstartguide som medföljer).

---

**Ljudet matas ut från både systemet och tv:n.**

- Stäng av antingen systemljudet eller tv:ns ljud.





---

**Tv-ljudet som matas ut från systemet släpar efter tv-bilden.**

- Ställ in SYNC (AV Sync) på OFF om det är inställt på ON (sidan 11).

---

**Inget ljud eller bara mycket lågt ljud från utrustningen som är ansluten till högtalaren hörs från högtalaren.**

- Tryck på  + på fjärrkontrollen och kontrollera volymnivån (se Delar och kontroller (sidan 20)).
- Tryck på  eller  + på fjärrkontrollen för att avbryta ljudavstängningsfunktionen (se Delar och kontroller (sidan 24)).
- Se till att rätt ingångskälla är vald. Prova andra signalkällor genom att trycka på  på fjärrkontrollen flera gånger (se Lyssna på ljud i Snabbstartguide som medföljer).
- Kontrollera att systemets alla kablar och sladdar och ansluten utrustning sitter ordentligt i uttagen.

---

**Det hörs inget ljud alls eller ljudet hörs bara svagt från subwoofern.**

- Tryck på SW  + på fjärrkontrollen för att höja subwoofers ljudnivå (se Delar och kontroller (sidan 24)).
- Se till att på/viloläge-lampan på subwoofern lyser grönt. Om lampan inte lyser läser du avsnittet Det hörs inget ljud från subwoofern i TRÅDLÖST LJUD (sidan 18).
- En subwoofer återger basljud. För signalkällor som innehåller mycket lite basljud (t.ex. tv-program) kan det vara svårt att höra ljudet från subwoofern.
- Om du spelar upp innehåll som är kompatibelt med copyrightsnyddsteknik (HDCP) matas det inte ut från subwoofern.

---

**Det går inte att få någon surroundeffekt.**

- Beroende på signalerna och ljudfältinställningen kan det hända att surroundljudet inte fungerar effektivt. Surround-effekten kan vara subtil beroende på program eller skiva.
- Om du vill spela upp flerkanaligt digitalt ljud kontrollerar du inställningen för digital ljudutmatning på den enhet som är ansluten till systemet. Mer information finns i användarinstruktionerna till den anslutna utrustningen.

## BLUETOOTH

### BLUETOOTH-anslutningen kan inte slutföras.

- Se till att den blå lampan på högtalaren lyser (se Lyssna på ljud från BLUETOOTH-enheter i Snabbstartguide som medföljer).

Systemstatus	Lampstatus (blå)
Under BLUETOOTH-parkoppling	Blinkar snabbt
Systemet försöker ansluta till en BLUETOOTH-enhet	Blinkar
Systemet har upprättat en anslutning med en BLUETOOTH-enhet	Lyser
Systemet är i BLUETOOTH-viloläge (när systemet är av)	Släckt

- Kontrollera att den BLUETOOTH-enhet som ska anslutas är påslagen och att BLUETOOTH-funktionen är aktiverad.
- Placera systemet och BLUETOOTH-enheten närmare varandra.
- Parkoppla systemet och BLUETOOTH-enheten igen. Du kanske måste avbryta parkopplingen med systemet med hjälp av BLUETOOTH-enheten först.

### Parkopplingen kan inte genomföras.

- Placera systemet och BLUETOOTH-enheten närmare varandra (se Lyssna på ljud från BLUETOOTH-enheter i Snabbstartguide som medföljer).
- Se till att systemet inte tar emot störningar från trådlös nätverksutrustning, andra trådlösa enheter på 2,4 GHz-bandet eller en mikrovågsugn. Om det finns enheter som genererar elektromagnetisk strålning i närheten flyttar du dem längre bort från det här systemet.

### Inget ljud matas ut från den anslutna BLUETOOTH-enheten.

- Se till att den blå lampan på högtalaren lyser (se Lyssna på ljud från BLUETOOTH-enheter i Snabbstartguide som medföljer).
- Placera systemet och BLUETOOTH-enheten närmare varandra.
- Om det finns enheter, t.ex. trådlös nätverksutrustning, andra BLUETOOTH-enheter eller en mikrovågsugn, som genererar elektromagnetisk strålning i närheten ska du flytta den längre bort från systemet.

- Ta bort eventuella hinder mellan detta system och BLUETOOTH-enheten eller flytta bort systemet från hindret.
- Flytta på den anslutna BLUETOOTH-enheten.
- Pröva att ändra den trådlösa frekvensen för Wi-Fi-routern, datorn osv. till bandet 5 GHz.
- Höj volymen på den anslutna BLUETOOTH-enheten.

### Ljudet är inte synkroniserat med bilden.

- När du tittar på filmer kan du höra ljudet med en liten fördröjning från bilden.

## TRÅDLÖST LJUD

### Inget ljud hörs från subwoofern.

- Kontrollera att subwoofers nätströmskabel är ordentligt ansluten. (Se Starta systemet i den medföljande snabbstartguiden.)
- På/viloläge-lampan lyser inte.
  - Kontrollera att subwoofers nätströmskabel är ordentligt ansluten.
  - Tryck på I/⏻ (på/viloläge) på subwoofern för att slå på strömmen.
- På/viloläge-lampan blinkar långsamt grönt eller lyser rött.
  - Flytta subwoofern till en plats i närheten av högtalaren så att på/viloläge-lampan lyser grönt.
  - Följ stegen i Länka systemet (LINK) (sidan 13).
  - Kontrollera kommunikationsstatus för det trådlösa ljudsystemet med RF CHK på förstärkarmenyn (sidan 12).
- På/viloläge-lampan blinkar snabbt i grönt.
  - Kontakta närmaste Sony-återförsäljare.
- På/viloläge-lampan blinkar snabbt i rött.
  - Tryck på knappen I/⏻ (på/viloläge) på subwoofern för att stänga av strömmen och kontrollera att subwoofers ventilationsöppning inte är blockerad.
- Subwoofern har utformats för att spela upp basljud. När ingångskällan inte innehåller så mycket basljud, som de flesta tv-program, kanske basljudet inte hörs.
- Tryck på SW ⏮ +-knappen på fjärrkontrollen för att höja subwoofers volym (se Delar och kontroller (sidan 24)).

### Ljudet hoppar eller brusar.

- Om det finns enheter som genererar elektromagnetiska vågor, t.ex. ett trådlöst nätverk eller en mikrovågsugn som används, flyttar du systemet längre bort.
- Om det finns hinder mellan högtalaren och subwoofern tar du bort dem.
- Placera högtalaren och subwoofern så nära varandra som möjligt.
- Byt den trådlösa frekvensen för Wi-Fi-routern eller datorn till bandet 5 GHz.

## FJÄRRKONTROLL

### Fjärrkontrollen till systemet fungerar inte.

- Rikta fjärrkontrollen mot fjärrkontrollsensorn på högtalaren (se Delar och kontroller (sidan 24)).
- Avlägsna eventuella hinder mellan fjärrkontrollen och systemet.
- Byt ut båda batterier i fjärrkontrollen mot nya om de är svaga.
- Se till att du trycker på rätt knapp på fjärrkontrollen.

## ÖVRIGT

### Funktionen Control for HDMI fungerar inte.

- Kontrollera HDMI-anslutningen (se Anslutning i Snabbstartguide som medföljer).
- Ställ in funktionen Control for HDMI på tv:n. Information om tv-inställningen finns i bruksanvisningen som levererades tillsammans med tv:n.
- Kontrollera att ansluten utrustning är kompatibel med BRAVIA Sync.
- Kontrollera inställningarna för HDMI på den anslutna utrustningen. Mer information finns i användarinstruktionerna som medföljde den anslutna utrustningen.
- Om du ansluter/kopplar loss nätströmskabeln ska du vänta minst 15 sekunder innan du använder systemet.
- Om du ansluter ljudutgången på videoutrustningen till systemet med hjälp av en annan kabel som inte är en HDMI-kabel kanske inte något ljud matas ut på grund av BRAVIA Sync. Om detta inträffar ställer du in CTRL (Control for HDMI) till OFF (sidan 12) eller ansluter ljudutgångens kabel direkt till tv:n.

### PRTECT (protect) visas på högtalarens display.

- Tryck på knappen I/⏻ (på/viloläge) för att stänga av systemet. När indikatorn slocknar kopplar du bort nätströmskabeln och kontrollerar sedan att inget blockerar ventilationshålen på systemet.

### Sensorerna på tv:n fungerar inte som de ska.

- Högtalaren kan blockera vissa sensorer (t.ex. sensorn för ljusstyrka) och fjärrkontrollmottagaren på tv:n eller IR-sändaren för 3D-glasögon på en 3D-tv som har stöd för infraröda 3D-glasögonssystem. Flytta högtalaren bort från tv:n, inom en räckvidd där båda komponenterna fungerar. I bruksanvisningen till tv:n finns information om placering av sensorer och fjärrkontrollmottagare.

## ÅTERSTÄLL

Om systemet fortfarande inte fungerar återställer du det så här:

- 1 Tryck på I/⏻ (på/viloläge) på fjärrkontrollen för att slå på högtalaren.**
- 2 Tryck på AMP MENU-knappen på fjärrkontrollen.**
- 3 Tryck på ↑ ↓ (välj) flera gånger tills SYSTEM visas och tryck sedan på ⊕ (bekräfta).**
- 4 Tryck på ↑ ↓ (välj) flera gånger tills SYS.RST visas och tryck sedan på ⊕ (bekräfta) (sidan 12).**
- 5 Tryck på ⊕ (bekräfta) när START har visats.**  
RESET visas på displayen och inställningarna för menyn och ljudfälten osv. återgår till ursprunglig status.
- 6 Koppla bort nätströmskabeln.**

## Delar och kontroller

HT-CT370

### Högtalare

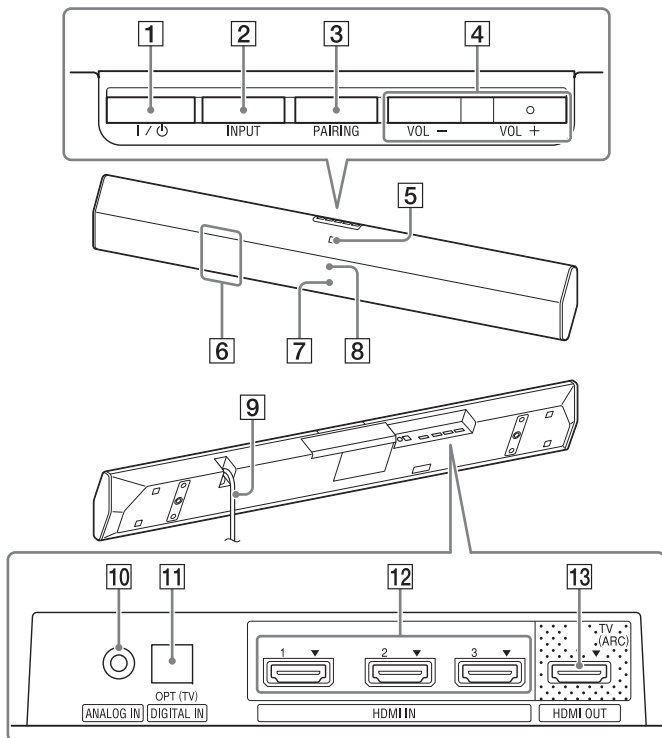

### Framsida/översida

- 1 I/⏻ (på/viloläge)
- 2 INPUT-knapp
- 3 PAIRING-knapp
- 4 VOL +/- (volym)
- 5 N-märke  
Vidrör märket med NFC-enheten när du använder NFC-funktionen.
- 6 Fjärrkontrollsensor
- 7 Lampa
  - Vit: när displayen på högtalaren är avstängd.
  - Blå: BLUETOOTH-läge (sidan 18)
- 8 Display

### Baksida/undersida

- 9 Nätströmskabel
- 10 ANALOG IN-kontakt
- 11 DIGITAL IN (OPT (TV))-kontakt
- 12 HDMI IN 1/2/3-kontakter
- 13 HDMI OUT (TV (ARC))-kontakt

## Subwoofer

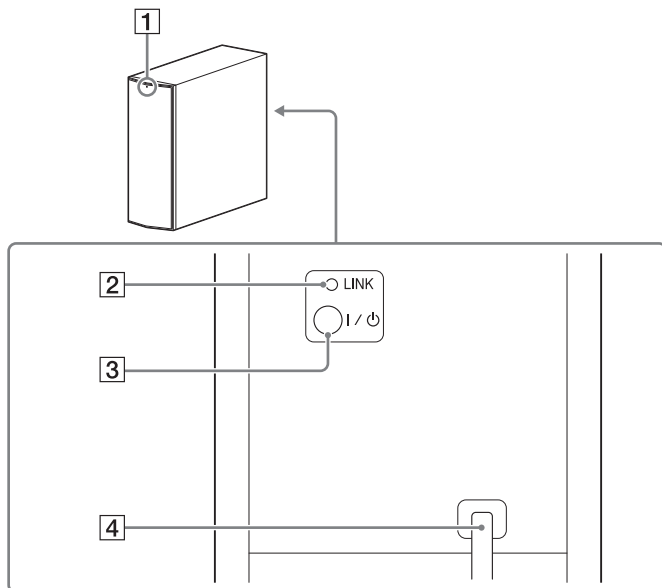

- 1 På/viloläge-lampa
- 2 LINK-knapp
- 3 I/⏻-knapp (på/viloläge)
- 4 Nätströmskabel

## Högtalare

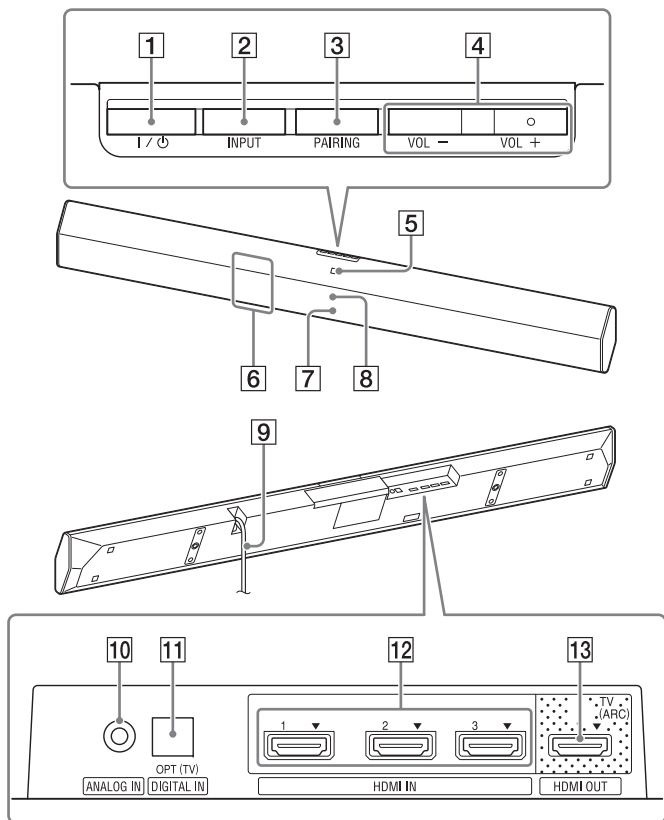

## Framsida/översida

- 1 I/⏻ (på/viloläge)
- 2 INPUT-knapp
- 3 PAIRING-knapp
- 4 VOL +/- (volym)
- 5 N-märke  
Vidrör märket med NFC-enheten när du använder NFC-funktionen.
- 6 Fjärrkontrollsensor
- 7 Lampa
  - Vit: när displayen på högtalaren är avstängd.
  - Blå: BLUETOOTH-läge (sidan 18)
- 8 Display

## Baksida/undersida

- 9 Nätströmskabel
- 10 ANALOG IN-kontakt
- 11 DIGITAL IN (OPT (TV))-kontakt
- 12 HDMI IN 1/2/3-kontakter
- 13 HDMI OUT (TV (ARC))-kontakt

## Subwoofer

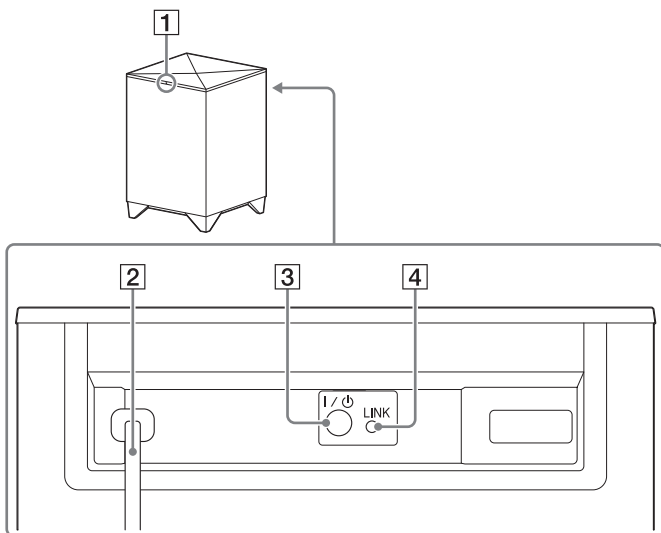

- 1 På/viloläge-lampa
- 2 Nätströmskabel
- 3 I/⏻-knapp (på/viloläge)
- 4 LINK-knapp

## Fjärrkontroll

Den medföljande fjärrkontrollen kan styra systemet och anslutna enheter. Vissa enheter kanske inte kan styras med fjärrkontrollen. I så fall använder du den enhetens fjärrkontroll.

### Obs!

Använda fjärrkontrollen genom att rikta den mot fjärrkontrollsensorn på högtalaren.

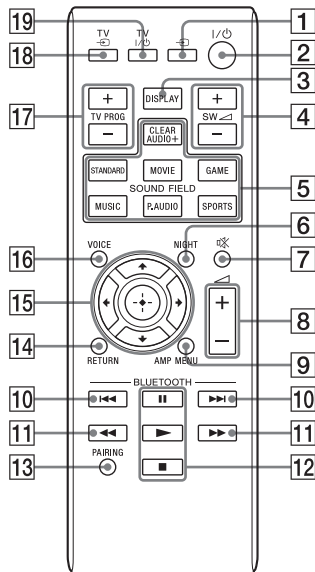

## Använda systemet

- 1 **TV** -knapp (ingång)
- 2 **I/⏻**-knapp (på/viloläge)
- 3 **DISPLAY**-knapp  
Ändra ljusstyrkan (ljus/mörk/av) för högtalarens display.
  - Om ljusstyrkan för displayen är inställd på Off (av) stängs displayen av när driftstatus har visats i flera sekunder.
  - Om du ändrar inställningen från Off (av) till Bright (ljus) visar displayen ljudströmningsinformation.
- 4 **SW**  $\triangleleft$  +/- (subwoofervolym)
- 5 **SOUND FIELD**-knappar\*1
- 6 **NIGHT**-knapp (nattläge)\*1
- 7 **Mute**-knapp (ljudavstängning)
- 8 **+\*/2/-** (volym)
- 9 **AMP MENU**-knapp
- 13 **PAIRING**-knapp
- 14 **RETURN**-knapp
- 15 **⬅ (bakåt)/⬆ (välj)/➡ (framåt)/⊕ (bekräfta)**  
Tryck på **⬅**, **⬆**, **➡** eller **➡** för att välja en inställning och tryck sedan på **⊕** för att registrera inställningen.
- 16 **VOICE**-knapp\*1

## Använda tv:n

- 17 **TV PROG +/-** (program)  
Ändra kanal.
- 18 **TV** -knapp (ingång)  
Växla ingången i tv:n.
- 19 **TV I/⏻**-knapp (på/viloläge)  
Du kan slå på och stänga av en tv med systemets fjärrkontroll.



## Använda BLUETOOTH-enheten

- 10** **◀◀/▶▶-knappar**  
Hoppa över ett spår.
- 11** **◀◀/▶▶-knappar**  
Snabbspola musiken bakåt eller framåt under uppspelning.
- 12** **Uppspelningskontrollknappar**  
**▶\*2 (spela upp)/|| (pausa)/■ (stoppa)**  
Starta, pausa eller stoppa uppspelningen. Om du vill starta uppspelningen igen under en paus trycker du på **||**-knappen igen.

### Obs!

Det här är grundläggande användningsexempel. Det kan finnas enheter som inte kan användas eller fungerar annorlunda.

\*1 Se Använda ljudeffekter i den medföljande snabbstartguiden.

\*2 Knapparna **▶** (spela upp) och **↔** (volym) + har en förhöjning som kan kännas med fingret. Använd den som vägledning vid användning.

## Ställa in tillverkare för tv:n

- 1** Tryck på den knapp som motsvarar tillverkaren samtidigt som du trycker på TV I/⏻ (på/viloläge) på systemets fjärrkontroll.

Tillverkare	Knapp
SONY	<b>17</b> TV PROG +
Samsung	<b>3</b> DISPLAY
LG	<b>4</b> SW ↙ +
Panasonic	<b>17</b> TV PROG -
Philips	<b>5</b> CLEARAUDIO+ <b>5</b> MOVIE <b>5</b> GAME
Sharp	<b>4</b> SW ↙ -
Toshiba	<b>5</b> STANDARD

- 2** Fortsätt att hålla TV I/⏻-knappen (på/viloläge) nedtryckt och tryck på **⊕** (bekräfta).
- 3** Släpp I/⏻-knappen (på/viloläge) på systemets fjärrkontroll.

# Specifikationer

## Högtalare (SA-CT370, SA-CT770)

### Förstärkardelen

#### POWER OUTPUT (märkt)

Front V + Front H: 50 W + 50 W  
(vid 3 ohm, 1 kHz, 1 % THD)

#### POWER OUTPUT (referens)

SA-CT370:

Front V/front H: 100 watt (per kanal vid 4 ohm, 1 kHz)

SA-CT770:

Front V/front H: 105 watt (per kanal vid 4 ohm, 1 kHz)

#### Ingångar

HDMI IN 1/2/3\*

ANALOG IN

DIGITAL IN (OPT (TV))

\* Dessa tre uttag är identiska. Det spelar ingen roll vilket av dem du använder.

#### Utgång

HDMI OUT (TV (ARC))

### BLUETOOTH-delen

#### Kommunikationssystem

BLUETOOTH-specifikation version 3.0

#### Utgång

BLUETOOTH-specifikation strömclass 2

#### Maximal kommunikationsräckvidd

I siktlinje ca 10 m<sup>1)</sup>

#### Största antal enheter som kan registreras

9 enheter

#### Frekvensband

2,4 GHz-bandet (2,4000 GHz – 2,4835 GHz)

#### Moduleringsmetod

FHSS (Freq Hopping Spread Spectrum)

#### Kompatibla BLUETOOTH-profiler<sup>2)</sup>

A2DP (Advanced Audio Distribution Profile)

AVRCP 1.3 (Audio Video Remote Control Profile)

#### Kodec som stöds<sup>3)</sup>

SBC<sup>4)</sup>, AAC<sup>5)</sup>

#### Sändningsräckvidd (A2DP)

20 Hz – 20 000 Hz (samplingsfrekvens 44,1 kHz)

- 1) Det faktiska intervallet kommer att variera beroende på faktorer såsom hinder mellan enheter, magnetfält runt en mikrovågsugn, statisk elektricitet, sladdlös telefon, mottagningens känslighet, operativsystem, program osv.
- 2) BLUETOOTH-standardprofiler visar syftet med BLUETOOTH-kommunikation mellan enheter.
- 3) Codec: Komprimering av ljudsignal och konverteringsformat
- 4) Subband Codec
- 5) Advanced Audio Coding

### Front V-/Front H-högtalardel

#### Högtalarsystem

SA-CT370: Fullbandshögtalarsystem, akustisk suspension

SA-CT770: 2-vägs högtalarsystem, akustisk suspension

#### Högtalare

SA-CT370: 60 mm kontyp

SA-CT770: woofer av 60 mm kontyp

enhetstweeter med 20 mm balans

#### Märkimpedans

4 ohm

## Allmänt

### Strömförsörjning

220–240 V AC, 50/60 Hz

### Strömförbrukning

På: 34 W

Viloläge (Control for HDMI är aktiverat): 0,5 W eller mindre

Viloläge (Control for HDMI är inaktiverat): 0,3 W eller mindre

BLUETOOTH-viloläge: 0,5 W eller mindre

### Storlek (cirka) (b × h × d)

SA-CT370:

900 × 50 × 113 mm

(utan väggmonteringsfästen)

900 × 113 × 72 mm

(med väggmonteringsfästen)

SA-CT770:

1 030 × 50 × 113 mm

(utan väggmonteringsfästen)

1 030 × 113 × 72 mm

(med väggmonteringsfästen)

### Vikt (cirka)

SA-CT370: 2,4 kg

SA-CT770: 2,6 kg

### Storlek (cirka) (b × h × d)

SA-WCT370: 135 × 361,5 × 394 mm (lodrät)

361,5 × 135 × 394 mm (vågrät)

SA-WCT770: 271 × 404 × 271 mm

### Vikt (cirka)

SA-WCT370: 7,0 kg

SA-WCT770: 8,8 kg

## Trådlös sändar-/mottagardelen

### Högtalarsystem

Trådlös ljudspecifikation version 2.0

### Frekvensband

2,4 GHz (2,4000–2,4835 GHz)

### Moduleringsmetod

Pi/4 DQPSK

## Digitalt ingångsljudformat som stöds av systemet

Dolby Digital

DTS-HD Master Audio\*

Dolby Digital Plus\*

DTS-HD High Resolution Audio\*

Dolby TrueHD\*

DTS-HD Low Bit Rate\*

DTS

2-kanalers linjärt PCM 48 kHz eller lägre

DTS 96/24

7,1-kanalers linjärt PCM 192 kHz eller lägre\*

\* Det går bara att mata in dessa format med HDMI-anslutning.

## Subwoofer (SA-WCT370, SA-WCT770)

### POWER OUTPUT (referens)

SA-WCT370: 100 W (per kanal vid 4 ohm, 100 Hz)

SA-WCT770: 120 W (per kanal vid 4 ohm, 100 Hz)

### Högtalarsystem

Subwoofersystem, basreflex

### Högtalare

SA-WCT370: 100 × 150 mm kontyp

SA-WCT770: 160 mm kontyp

### Märkimpedans

4 ohm

### Strömförsörjning

220–240 V AC, 50/60 Hz

### Strömförbrukning

På: 30 W

Viloläge: 0,5 W eller mindre

## VideofORMAT som stöds av systemet

### Insignal/utsignal (HDMI-repeater)

Fil	2D	3D		
		Frame packing	Sida vid sida (halva)	Överst-underst (översida och undersida)
4 096 × 2 160p vid 59,94/60 Hz <sup>1</sup>	○	–	–	–
4 096 × 2 160p vid 50 Hz <sup>1</sup>	○	–	–	–
4 096 × 2 160p vid 23,98/24 Hz <sup>2</sup>	○	–	–	–
3 840 × 2 160p vid 59,94/60 Hz <sup>1</sup>	○	–	–	–
3 840 × 2 160p vid 50 Hz <sup>1</sup>	○	–	–	–
3 840 × 2 160p vid 29,97/30 Hz <sup>2</sup>	○	–	–	–
3 840 × 2 160p vid 25 Hz <sup>2</sup>	○	–	–	–
3 840 × 2 160p vid 23,98/24 Hz <sup>2</sup>	○	–	–	–
1 920 × 1 080p vid 59,94/60 Hz	○	–	○	○
1 920 × 1 080p vid 50 Hz	○	–	○	○
1 920 × 1 080p vid 29,97/30 Hz	○	○	○	○
1 920 × 1 080p vid 25 Hz	○	○	○	○
1 920 × 1 080p vid 23,98/24 Hz	○	○	○	○
1 920 × 1 080i vid 59,94/60 Hz	○	○	○	○
1 920 × 1 080i vid 50 Hz	○	○	○	○
1 280 × 720p vid 59,94/60 Hz	○	○	○	○
1 280 × 720p vid 50 Hz	○	○	○	○
1 280 × 720p vid 29,97/30 Hz	○	○	○	○
1 280 × 720p vid 23,98/24 Hz	○	○	○	○
720 × 480p vid 59,94/60 Hz	○	–	–	–
720 × 576p vid 50 Hz	○	–	–	–
640 × 480p vid 59,94/60 Hz	○	–	–	–

<sup>1</sup> YCbCr 4:2:0/endast stöd för 8-bitarsformat

<sup>2</sup> Endast stöd för 8-bitarsformat

Rätt till ändringar förbehålles.



# HDMI

---

<http://www.sony.net/>

©2014 Sony Corporation



\* 4 4 8 8 9 7 0 2 1 \* (3)

4-488-970-21(3) (SE)