

SONY[®]

Bară de sunet

Instrucțiuni de utilizare

HT-CT370/CT770

AVERTISMENT

Nu instalați echipamentul într-un spațiu închis, cum ar fi o bibliotecă sau un dulap încorporat.

Pentru a reduce riscul de incendiu, nu acoperiți orificiul de ventilare al aparatului cu ziare, fețe de masă, draperii etc.

Nu expuneți aparatul la surse de flacără deschisă (de exemplu lumânări aprinse).

Pentru a reduce riscul de incendiu și de electrocutare, evitați stropirea aparatului și posibilitatea ca pe acesta să se scurgă lichide și nu plasați pe aparat obiecte pline cu lichide, precum vasele.

Unitatea rămâne sub tensiune chiar și atunci când este oprită, atât timp cât este conectată la priză de c.a.

Deoarece pentru deconectarea unității de la priză se folosește ștecărul principal, conectați unitatea la o priză de c.a. ușor accesibilă. Dacă observați nereguli în funcționarea unității, deconectați imediat ștecărul principal de la priză de c.a.

Nu expuneți bateriile sau aparatele cu baterii instalate la căldură excesivă, precum lumina directă a soarelui și focul.

Doar pentru utilizare la interior.

Pentru boxa bară

Plăcuța de identificare este amplasată pe bază.

Cabluri recomandate

Trebuie utilizate cabluri și conectori ecranați și împământați corespunzător pentru cuplarea la computerele gazdă și/sau la periferice.

Acest echipament a fost testat și s-a constatat că respectă limitele specificate în Directiva privind compatibilitatea electromagnetică utilizând un cablu de conectare mai scurt de 3 metri.

Aviz pentru clienți: următoarele informații sunt valabile doar în cazul echipamentelor vândute în statele ce aplică directivele UE.

Acest produs a fost fabricat de sau în numele Sony Corporation, 1-7-1 Konan Minato-ku Tokyo, 108-0075 Japonia. Întrebările referitoare la modul în care acest produs respectă legislația Uniunii Europene trebuie să fie adresate reprezentantului autorizat, Sony Deutschland GmbH, Hedelfinger Strasse 61, 70327 Stuttgart, Germania. Comunicați orice probleme legate de service sau garanție la adresele menționate în documentele separate de service sau garanție.



Prin prezenta, Sony Corporation declară că acest echipament este în conformitate cu cerințele de bază și cu alte prevederi relevante ale Directivei 1999/5/CE.

Pentru detalii, vă rugăm să accesați următorul URL:
<http://www.compliance.sony.de/>

Sunet perfect pentru imagine

Bară de sunet cu subwoofer wireless - Dă viață filmelor și muzicii.



Casarea echipamentelor electrice și electronice uzate (valabil în țările Uniunii Europene și în alte țări din Europa care au sisteme de colectare diferențiată)

Acest simbol prezent pe produs sau pe ambalaj indică faptul că produsul respectiv nu trebuie tratat ca deșeu menajer. În schimb, acesta trebuie predat la punctul de colectare relevant pentru reciclarea echipamentelor

electrice și electronice. Asigurându-vă că acest produs este casat în mod corect veți ajuta la prevenirea eventualelor consecințe negative asupra mediului și sănătății umane, consecințe ce ar putea rezulta altfel din manipularea incorectă ca deșeu a acestui produs. Reciclarea materialelor contribuie la conservarea resurselor naturale. Pentru informații mai detaliate referitoare la reciclarea acestui produs, contactați autoritățile locale, serviciul local de eliminare a deșeurilor menajere sau magazinul de la care ați achiziționat produsul.



Eliminarea bateriilor uzate (valabil în țările Uniunii Europene și în alte țări din Europa care au sisteme de colectare diferențiată)

Acest simbol prezent pe baterie sau pe ambalaj indică faptul că bateria furnizată împreună cu produsul respectiv nu trebuie tratată ca deșeu menajer.

Este posibil ca pe anumite baterii, acest simbol să fie utilizat în combinație cu un simbol chimic. Se adaugă simbolurile chimice pentru mercur (Hg) sau plumb (Pb) dacă bateria conține mai mult de 0,0005 % mercur sau 0,004 % plumb.

Asigurându-vă că aceste baterii sunt eliminate în mod corect veți ajuta la prevenirea eventualelor consecințe negative asupra mediului și sănătății umane, consecințe ce ar putea rezulta altfel din manipularea incorectă ca deșeu a bateriilor. Reciclarea materialelor contribuie la conservarea resurselor naturale.

În cazul produselor care, din motive de siguranță, de performanță sau de integritate a datelor, necesită o conexiune permanentă la o baterie încorporată, aceasta trebuie înlocuită doar de către personal de service calificat.

Pentru a vă asigura că bateria este tratată în mod corespunzător, predați produsul la sfârșitul duratei de exploatare la punctul de colectare relevant pentru reciclarea echipamentelor electrice și electronice. Pentru toate celelalte baterii, consultați secțiunea referitoare la modul de eliminare în siguranță a bateriilor din produs. Predați bateriile la punctul de colectare relevant pentru reciclarea bateriilor uzate. Pentru informații mai detaliate referitoare la reciclarea acestui produs sau a bateriilor, contactați autoritățile locale, serviciul local de eliminare a deșeurilor menajere sau magazinul de la care ați achiziționat produsul.

Cuprins

Funcții utile

| | |
|---|----|
| Instalarea boxei bară pe perete | 5 |
| Utilizarea funcției Control for HDMI (Comandă HDMI) | 7 |
| Utilizarea caracteristicilor „BRAVIA” Sync | 8 |
| Controlarea sistemului cu un dispozitiv smartphone sau o tabletă (SongPal) | 9 |
| Ajustarea setărilor | 11 |
| Legarea sistemului (LINK) | 13 |

Diverse

| | |
|-------------------------------------|----|
| Măsuri de precauție | 14 |
| Tehnologia wireless BLUETOOTH | 16 |
| Depanare | 17 |
| Componente și comenzi | 21 |
| Specificații | 27 |

Consultați Ghidul de pornire furnizat pentru configurare și operații de bază.

Instalarea boxei bară pe perete

Puteți instala boxa bară pe perete.

Note

- Pregătiți șuruburi (nefurnizate) adecvate pentru materialul și rezistența peretelui. Deoarece plăcile din rigips sunt destul de fragile, fixați șuruburile bine cu două dibluri într-o grindă. Instalați boxa bară pe orizontală, prinsă cu șuruburi și dibluri pe o secțiune de perete plată continuă.
- Subcontractați pentru instalare distribuitori sau contractori licențiați Sony și acordați o atenție specială siguranței în timpul instalării.
- Sony nu va fi răspunzătoare pentru accidentele sau daunele provocate de instalarea necorespunzătoare, de rezistența insuficientă a peretelui, de instalarea necorespunzătoare prin înșurubare sau de calamitățile naturale etc.

- 1 **Fixați consolele de montare pe perete furnizate în orificiile de fixare a consolelor de la baza boxei bară cu șuruburile furnizate, astfel încât suprafața fiecărei console de montare pe perete să arate ca în imagine.**

Fixați cele două console de montare pe perete în orificiile de fixare din stânga și dreapta de la baza boxei bară.

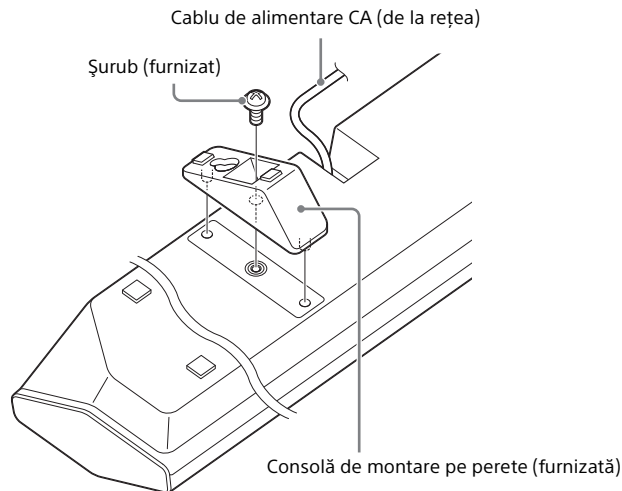

2 Pregătiți șuruburi (nefurnizate) potrivite pentru orificiile de pe spatele consolelor de montare pe perete.

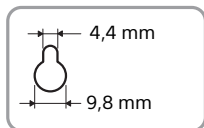
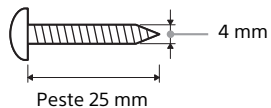

Orificiu pe consola de montare pe perete

3 Prindeți șuruburile în cele două dibluri din perete.
Șuruburile trebuie să iasă în afară pe o lungime între 6 și 7 mm.

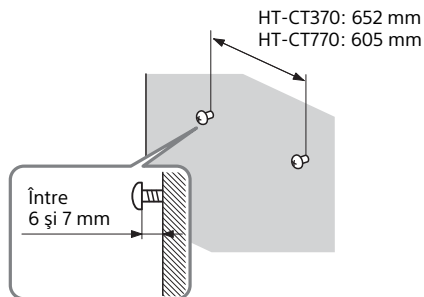

4 Agățați în șuruburi consolele de montare pe perete fixate pe boxa bară.

Aliniați orificiile din consolele de montare pe perete cu șuruburile, apoi agățați boxa bară în cele două șuruburi.

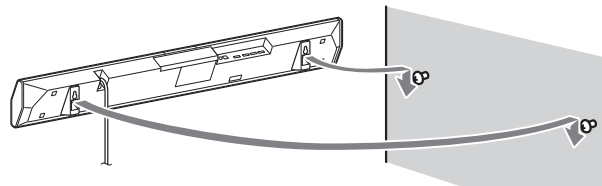

Sfat

Boxa bară detectează automat dacă este montată pe perete sau este poziționată pe orizontală și, optimizează sunetul în funcție de orientare.

Utilizarea funcției Control for HDMI (Comandă HDMI)

Dacă utilizați funcția Control for HDMI (Comandă HDMI) și conectați un echipament compatibil cu funcția Control for HDMI prin intermediul unui cablu HDMI de mare viteză, operarea este simplificată cu ajutorul caracteristicilor de mai jos. Funcția Control for HDMI (Comandă HDMI) se activează dacă setați „CTRL (Comandă HDMI)” la „ON” (pagina 12). Setarea implicită este „ON”.

Oprirea alimentării sistemului

Atunci când opriți televizorul, sistemul și echipamentele conectate se vor opri automat.

Controlul audio al sistemului

Dacă porniți sistemul în timp ce este pornit televizorul, sunetul televizorului va fi scos automat prin boxele sistemului. Volumul sistemului va fi reglat atunci când reglați volumul pe telecomanda televizorului.

Dacă sunetul televizorului era scos prin boxele sistemului ultima dată când ați privit la televizor, sistemul va fi pornit automat atunci când porniți televizorul din nou.

Audio Return Channel (ARC)

Dacă televizorul este compatibil cu tehnologia Audio Return Channel (ARC), o conexiune prin cablu HDMI de mare viteză va permite și ea trimiterea semnalelor audio digitale de la televizor la sistem. Nu trebuie să efectuați o conexiune audio separată pentru a asculta sunetul televizorului prin sistem. Funcția ARC este activată dacă setați „ARC (Canal de retur audio)” la „ON” (pagina 12). Setarea implicită este „ON”.

Redare printr-o apăsare de buton

Când activați echipamentul (player Blu-ray Disc™, „PlayStation®4”, etc.) conectat la sistem cu un cablu HDMI de mare viteză, televizorul conectat este pornit automat și semnalul de intrare al sistemului este comutat la intrarea HDMI corespunzătoare.

Note

- Caracteristicile de mai sus pot să nu funcționeze cu anumite echipamente.
- În funcție de setările echipamentului conectat, este posibil ca funcția Control for HDMI (Comandă HDMI) să nu funcționeze corect. Consultați instrucțiunile de utilizare ale echipamentului.

Utilizarea caracteristicilor „BRAVIA” Sync

Funcțiile Sony originale de mai jos pot fi și ele folosite cu produsele compatibile cu „BRAVIA” Sync.

Economisirea de energie

Dacă un televizor compatibil „BRAVIA” Sync este conectat la sistem, consumul de energie este redus în modul standby prin oprirea transmisiei de semnale HDMI atunci când televizorul este oprit, cu funcția de trecere* a sistemului setată la „AUTO” (pagina 12). Setarea implicită este „AUTO”.

Dacă este conectat un televizor diferit de „BRAVIA”, setați la „ON” (pagina 12).

* Funcția de trecere pentru semnalele HDMI este utilizată pentru scoaterea de semnale din mufa HDMI OUT a acestui sistem chiar și atunci când este în modul standby.

Note cu privire la conexiunile HDMI

- Utilizați un cablu HDMI de mare viteză. Dacă utilizați un cablu HDMI standard, este posibil ca imaginile 1080p, Deep Color, 3D și 4K să nu fie afișate corespunzător.
- Utilizați un cablu HDMI autorizat.
Utilizați un cablu HDMI de mare viteză Sony cu sigla tipului de cablu.
- Nu vă recomandăm utilizarea unui cablu de conversie HDMI-DVI.
- Verificați configurarea echipamentului conectat dacă imaginea este de calitate slabă sau dacă sunetul nu iese din echipamentul conectat prin cablul HDMI.
- Semnalele audio (frecvență de eșantionare, lungime a biților etc.) transmise printr-o mufă HDMI pot fi suprimate de echipamentul conectat.

- Sunetul poate fi întrerupt când este comutată frecvența de eșantionare sau numărul de canale al semnalelor de ieșire audio de la echipamentul de redare.
- În cazul în care echipamentul conectat nu este compatibil cu tehnologia de protecție a drepturilor de autor (HDCP), este posibil ca imaginea și/sau sunetul de la mufa HDMI OUT a acestui sistem să fie distorsionate sau să nu fie scoase. În acest caz, verificați specificațiile echipamentului conectat.
- Dacă „TV” este selectat ca sursă de intrare pentru sistem, semnalele video transmise prin intermediul uneia dintre mufele HDMI IN 1/2/3 selectate ultima dată sunt scoase prin mufa HDMI OUT.
- Acest sistem acceptă transmisii Deep Color, „x.v.Colour”, 3D și 4K.
- Pentru a vă bucura de imagini 3D, conectați un televizor și echipamente video compatibile 3D (player Blu-ray Disc, „PlayStation®4”, etc.) la sistem utilizând cabluri HDMI de mare viteză, purtați ochelari 3D și redați un Blu-ray Disc compatibil 3D, etc.
- Pentru a vă bucura de imagini 4K, televizorul și playerele conectate la sistem trebuie să fie compatibile cu imaginile 4K.

Controlarea sistemului cu un dispozitiv smartphone sau o tabletă (SongPal)

„SongPal” este aplicația care vă permite să operați sistemul cu ajutorul dispozitivului smartphone sau al tabletei, etc. „SongPal” poate fi descărcată din Google Play™ sau App Store. Această funcție este activată dacă setați „BT PWR (alimentare BLUETOOTH)” la „ON” (pagina 12). Setarea implicită este „ON”.

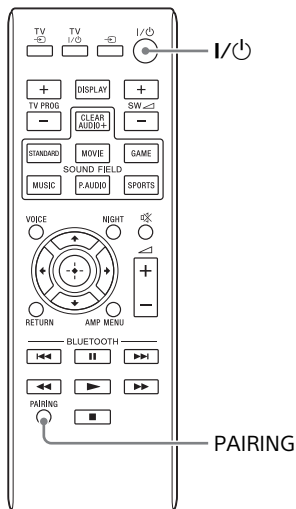

Când folosiți un dispozitiv Android™

- 1** Apăsați butonul I/O (pornire/standby) de pe telecomandă. Afișajul boxei bară se aprinde.
- 2** Căutați „SongPal” cu dispozitivul Android și descărcați aplicația.
- 3** Executați „SongPal” și urmați instrucțiunile de pe ecran.
- 4** După ce apare afișajul de conexiune BLUETOOTH pe dispozitivul Android, apăsați butonul PAIRING de pe telecomandă.
Lampa (albastră) clipește des în timpul împerecherii BLUETOOTH.
- 5** Selectați „SONY:HT-CT370” sau „SONY:HT-CT770” din lista de dispozitive BLUETOOTH afișată pe dispozitivul Android.
După stabilirea conexiunii, lampa (albastră) de pe boxa bară se aprinde.
- 6** Operați sistemul cu ajutorul afișajului dispozitivului Android conectat.

Conectare cu o singură atingere cu ajutorul unui dispozitiv Android cu funcție NFC încorporată (NFC)

- 1 Efectuați pașii 1 - 3 din „Când folosiți un dispozitiv Android”.
- 2 După ce apare afișajul de conexiune BLUETOOTH pe dispozitivul Android, atingeți dispozitivul Android de marca N de pe boxa bară.

După stabilirea conexiunii, lampa (albastră) de pe boxa bară se aprinde.

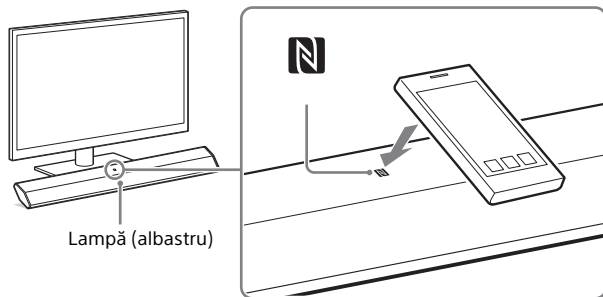

- 3 Operați sistemul cu ajutorul afișajului dispozitivului Android.

Când folosiți un dispozitiv iPhone/iPod touch

- 1 Apăsăți butonul I/⏻ (pornire/standby) de pe telecomandă. Afișajul boxei bară se aprinde.
- 2 Apăsăți butonul PAIRING de pe telecomandă. Lampa (albastră) de pe boxa bară clipește des în timpul împerecherii BLUETOOTH.
- 3 Setăți iPhone/iPod touch în modul de împerechere și selectați „SONY:HT-CT370” sau „SONY:HT-CT770” din lista de dispozitive BLUETOOTH afișată pe iPhone/iPod touch. După stabilirea conexiunii, lampa (albastră) de pe boxa bară se aprinde.
- 4 Căutați „SongPal” cu dispozitivul iPhone/iPod touch conectat și descărcați aplicația.
- 5 Executați „SongPal” și operați sistemul cu ajutorul afișajului dispozitivului iPhone/iPod touch.

Ajustarea setărilor

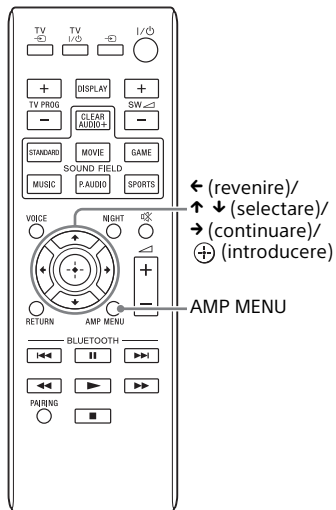

Puteți configura următoarele elemente cu butonul AMP MENU de pe telecomandă.
Setările dumneavoastră vor fi menținute chiar dacă deconectați cablul de alimentare CA (de la rețea).

- 1 Apăsați butonul AMP MENU de pe telecomandă pentru a afișa fereastra cu meniul amplificatorului pe ecranul boxei bară.
- 2 Selectați setarea dorită cu ajutorul butonului ← (revenire)/↑ ↓ (selectare)/→ (continuare) și, apăsați butonul ⊕ (introducere).
- 3 Apăsați butonul AMP MENU pentru a închide fereastra cu meniul amplificatorului.

| Meniu | | Funcție | Implicit |
|-------|-----------------------------------|---|----------|
| LEVEL | DRC (Control interval dinamic) | Puteți asculta sunet Dolby Digital cu un volum scăzut. (ON/AUTO/OFF) ON: Comprimă sunetul în conformitate cu informațiile de compresie din conținut. AUTO: Comprimă automat sunetul codificat în Dolby TrueHD. OFF: Sunetul nu este comprimat. | AUTO |
| | TONE | | |
| | BASS | Sunt accentuate sunetele joase. Setarea poate fi modificată între -6 și +6 în pași de 1. | 0 |
| | TREBLE | Sunt accentuate sunetele înalte. Setarea poate fi modificată între -6 și +6 în pași de 1. | 0 |
| AUDIO | SYNC (Sincronizare AV) | Puteți regla sunetul în cazul în care imaginea și sunetul nu sunt sincronizate. (ON/OFF) | OFF |
| | DUAL (Dual mono) | Vă puteți bucura de sunetul de transmisie multiplex al semnalului audio Dolby Digital. (M/S (canal principal și canale secundare)/MAIN (canal principal)/SUB (canal secundar)) | MAIN |
| | AAV (Volum automat avansat) | Reduce discrepanțele de volum dintre diferite emisiuni sau dintre emisiuni și reclame. (ON/OFF) | OFF |
| | EFFECT (Efect de sunet) | ON: Este redat sunetul câmpului de sunet selectat. Aceasta este setarea recomandată. OFF: Sursa de intrare este mixată descrescător pentru 2 canale. Notă: Dacă „EFFECT (Efect de sunet)” este setat la „OFF”, „EFFECT (Efect de sunet)” este setat automat la „ON” atunci când modificați setarea SOUND FIELD. | ON |

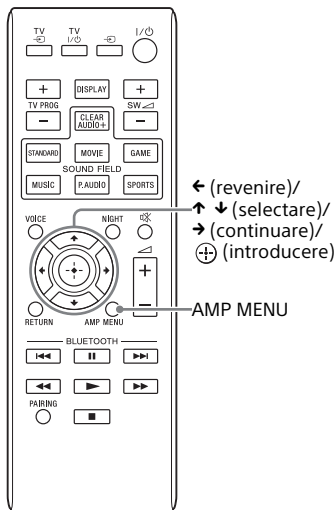

| Meniu | | Funcție | Implicit |
|---------------|---------------------------------------|---|----------|
| HDMI | CTRL (Comandă HDMI) | Activați sau dezactivați funcția Comandă HDMI. (ON/OFF) Consultați „Utilizarea funcției Control for HDMI (Comandă HDMI)” (pagina 7) pentru detalii. | ON |
| | P. THRU (Trecere) | Setați modul de economisire a energiei al funcției de trecere pentru semnalele HDMI. (AUTO/ON) AUTO: Scoate semnalele de la mufa HDMI OUT a sistemului în modul standby în funcție de starea televizorului. Această setare economisește energie în modul standby, față de setarea „ON”. ON: Scoate întotdeauna semnalele de la mufa HDMI OUT în modul standby. Dacă este conectat un televizor diferit de „BRAVIA”, folosiți sistemul cu setarea „ON”. Notă: Acest element apare doar când „CTRL (Comandă HDMI)” este setat la „ON”. | AUTO |
| | ARC (Canal de retur audio) | Vă permite să ascultați sunet în format digital de la un televizor compatibil cu tehnologia Audio Return Channel (ARC) (Canal de retur audio) conectat cu ajutorul unui cablu HDMI de mare viteză. (ON/OFF) Notă: Acest element apare doar când „CTRL (Comandă HDMI)” este setat la „ON”. | ON |
| SET BT | BT PWR (Alimentare BLUETOOTH) | Activați sau dezactivați funcția BLUETOOTH a acestui sistem. (ON/OFF) Notă: Dacă schimbați setarea la „OFF”, funcția BLUETOOTH și funcția NFC sunt dezactivate. | ON |
| | BT.STBY (Standby BLUETOOTH) | Când sistemul are informații de împerechere, rămâne în modul standby BLUETOOTH chiar dacă este oprit. (ON/OFF) | ON |
| | AAC (Codificare audio avansată) | Setați dacă sistemul va utiliza sau nu AAC prin BLUETOOTH. (ON/OFF) Notă: Dacă modificați setarea în timp ce sistemul este conectat la un dispozitiv BLUETOOTH, sistemul va fi deconectat de la dispozitiv. | ON |
| SYSTEM | A. STBY (Standby automat) | Activați sau dezactivați funcția AUTO POWER OFF. (ON/OFF) Sistemul se oprește automat dacă nu este operat și nu primește niciun semnal de intrare o anumită perioadă de timp (aproximativ 20 minute). | ON |
| | VER (Versiune) | Afișează versiunea firmware curentă. | - |
| | SYS.RST (Resetare sistem la rece) | Resetați meniurile și setările (câmpurile de sunet, etc.) sistemului la starea inițială în cazul în care nu funcționează corect. Pentru detalii, consultați „Depanare” (pagina 20). | - |
| WS | LINK | Legăți din nou sistemul audio wireless (pagina 13). | - |
| | RF CHK | Verificați dacă sistemul audio wireless al sistemului poate comunica sau nu. (OK/NG) | - |

Legarea sistemului (LINK)

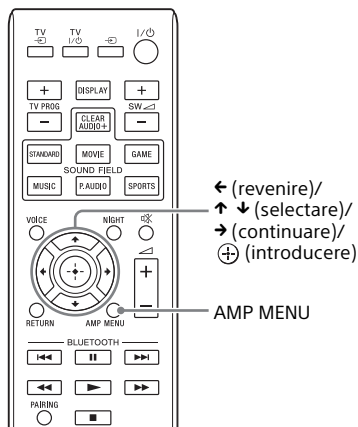

Configurați din nou conexiunea wireless a subwooferului.

- 1 Apăsați butonul AMP MENU de pe telecomandă.
- 2 Selectați „WS” cu butonul ↑ ↓ (selectare) și apăsați butonul ⊕ (introducere) sau → (continuare).
- 3 Selectați „LINK” cu butonul ↑ ↓ (selectare) și apăsați butonul ⊕ (introducere) sau → (continuare).
- 4 Când apare „START” pe ecranul boxei bară, apăsați butonul ⊕ (introducere).

Apare „SEARCH” și boxa bară caută echipamentul care poate fi folosit cu Legătura. Continuați cu pasul următor după 1 minut. Pentru a abandona funcția Legătură în timpul unei căutări de echipamente, apăsați butonul ← (revenire).

- 5 Apăsați butonul LINK de pe spatele subwooferului cu vârful unui creion, etc.

Lampa pornit/standby de pe subwoofer se aprinde cu culoarea verde. Pe afișajul boxei bară apare „OK”.

Dacă apare „FAILED”, verificați dacă subwooferul este pornit și reluați procesul de la pasul 1.

- 6 Apăsați butonul AMP MENU.
Meniul amplificatorului se închide.

Lampă pornit/standby

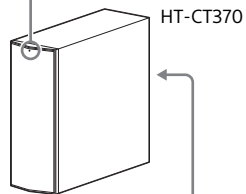

Lampă pornit/standby

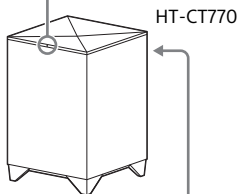

Butonul LINK



Butonul LINK

Măsuri de precauție

Cu privire la siguranță

- Dacă în sistem cad obiecte solide sau lichide, deconectați sistemul de la priză și dispuneți verificarea lui de către personal calificat, înainte de reutilizare.
- Nu vă urcați pe boxa bară și subwoofer, deoarece puteți să cădeți și să vă accidentați sau puteți deteriora sistemul.

Cu privire la sursele de alimentare

- Înainte de a utiliza sistemul, verificați ca tensiunea de alimentare să fie aceeași cu cea a sursei locale de alimentare electrică. Tensiunea de alimentare este indicată pe plăcuța de identificare de la baza boxei bară.
- Dacă nu utilizați sistemul o perioadă mai îndelungată, deconectați-l de la priza de perete (de la rețea). Pentru a deconecta cablul de alimentare cu CA (de la rețea), apucați de ștecăr; nu trageți niciodată de cablu.
- Una dintre lamelele ștecărului este mai lată decât cealaltă din motive de securitate și nu va intra în priza de perete (de la rețea) decât într-un singur mod. Dacă nu puteți introduce complet ștecărul în priză, contactați furnizorul.
- Cablul de alimentare CA (de la rețea) trebuie înlocuit doar la un centru de service autorizat.

Cu privire la încălzire

Sistemul se încălzește în timpul funcționării, aceasta nefiind o defecțiune. Dacă utilizați în continuu acest sistem cu un volum ridicat, temperatura sistemului în părțile posterioară și inferioară crește considerabil. Nu atingeți sistemul, pentru a evita arsurile.

Cu privire la amplasare

- Amplasați sistemul într-un loc cu ventilație adecvată, pentru a preveni încălzirea excesivă și pentru a prelungi durata de utilizare a acestuia.

- Nu amplasați sistemul în apropierea unor surse de căldură sau în locuri expuse direct la lumina soarelui, la praf excesiv sau la șocuri mecanice.
- Nu amplasați în spatele boxei bară și subwooferului niciun obiect ce ar putea bloca orificiile de ventilare, provocând defecțiuni.
- Dacă sistemul este utilizat în combinație cu un televizor, un VCR sau un casetofon, pot apărea zgomote, iar calitatea imaginii poate avea de suferit. În acest caz, plasați sistemul la distanță de televizor, VCR sau casetofon.
- Aveți grijă atunci când amplasați sistemul pe o suprafață tratată special (cu ceară, ulei, lustruită etc.), deoarece suprafața se poate păta sau decolora.
- Aveți grijă să evitați posibilele accidentări provocate de colțurile boxei bară și ale subwooferului.

Cu privire la funcționare

Înainte de a conecta alte echipamente, opriți sistemul și deconectați-l de la priză.

Dacă pe ecranul unui televizor din apropiere apar neregularități de culoare

Este posibil ca pe ecranele anumitor tipuri de televizoare să fie observate neregularități de culoare.

În cazul în care sunt observate neregularități de culoare...

Opriți televizorul, apoi porniți-l din nou după 15-30 de minute.

În cazul în care sunt observate din nou neregularități de culoare...

Plasați sistemul la distanță mai mare de televizor.

Cu privire la curățare

Curățați sistemul cu o cârpă moale și uscată. Nu utilizați niciun fel de burete abraziv, praf de curățat sau solvenți, cum ar fi alcoolul sau benzina.

Dacă aveți întrebări sau probleme cu privire la sistem, consultați cel mai apropiat distribuitor Sony.

Drepturi de autor

Acest sistem încorporează Dolby* Digital și DTS** Digital Surround System.

* Fabricat sub licență Dolby Laboratories.

Dolby și simbolul dublu D sunt mărci comerciale ale Dolby Laboratories.

** Fabricat sub licență, conform brevetelor emise în S.U.A. cu numerele: 5,956,674; 5,974,380; 6,226,616; 6,487,535; 7,212,872; 7,333,929; 7,392,195; 7,272,567 și alte brevete din S.U.A. și din întreaga lume, publicate sau în curs de publicare. DTS-HD, Simbolul, & DTS-HD și Simbolul împreună sunt mărci comerciale înregistrate ale DTS, Inc. Produsul include software. © DTS, Inc. Toate drepturile rezervate.

Marca și siglele BLUETOOTH® sunt mărci comerciale înregistrate deținute de Bluetooth SIG, Inc. și orice utilizare a acestor mărci de către Sony Corporation se face sub licență.

Acest sistem încorporează tehnologia High-Definition Multimedia Interface (HDMI™) (Interfață multimedia de înaltă definiție). Termenii HDMI și HDMI High-Definition Multimedia Interface și sigla HDMI sunt mărci comerciale sau mărci comerciale înregistrate ale HDMI Licensing LLC în Statele Unite și în alte țări.

Sigla „BRAVIA” este marcă comercială a Sony Corporation.

„DSEE” este marcă comercială a Sony Corporation.

„x.v.Colour” și sigla „x.v.Colour” sunt mărci comerciale ale Sony Corporation.

„PlayStation®” este marcă comercială înregistrată a Sony Computer Entertainment Inc.

Marca N este marcă comercială sau marcă comercială înregistrată a NFC Forum, Inc. în Statele Unite ale Americii și în alte țări.

Android și Google Play sunt mărci comerciale ale Google Inc.

„ClearAudio+” este marcă comercială a Sony Corporation.

Apple, sigla Apple, iPhone, iPod și iPod touch sunt mărci comerciale ale Apple Inc., înregistrate în Statele Unite ale Americii și în alte țări. App Store este o marcă de serviciu a Apple Inc.



„Made for iPod” și „Made for iPhone” înseamnă că un accesoriu electronic a fost conceput pentru a se conecta în mod specific la iPod sau, respectiv, la iPhone și că respectarea standardelor de performanță Apple a fost certificată de către dezvoltator. Apple nu este responsabilă pentru funcționarea acestui dispozitiv și nici pentru conformarea acestuia cu standardele de securitate și de reglementare Rețineiți că utilizarea acestui accesoriu cu iPod sau cu iPhone poate afecta performanța în regim de funcționare wireless.

Creat pentru modelele iPod/iPhone

Modelele de iPod/iPhone compatibile sunt următoarele. Înainte de a-l utiliza cu sistemul, actualizați dispozitivul iPod/iPhone cu cea mai recentă versiune software.

Tehnologia BLUETOOTH este compatibilă cu:

- iPhone
iPhone 5s/iPhone 5c/iPhone 5/iPhone 4s/iPhone 4/iPhone 3GS
- iPod touch
iPod touch (a 5-a generație)/iPod touch (a 4-a generație)

Celelalte mărci comerciale și denumiri comerciale aparțin deținătorilor de drept ale acestora.

Tehnologia wireless BLUETOOTH

Versiune și profiluri BLUETOOTH acceptate

Profilul se referă la un set standard de funcții pentru diverse caracteristici ale produsului BLUETOOTH. Consultați „Specificații” (pagina 27) referitor la versiunea și profilurile BLUETOOTH acceptate de acest sistem.

Note

- Pentru a utiliza funcția BLUETOOTH, dispozitivul BLUETOOTH care va fi conectat trebuie să accepte același profil cu acest sistem. Chiar dacă dispozitivul acceptă același profil, funcțiile pot fi diferite din cauza specificațiilor dispozitivului BLUETOOTH.
- Redarea audio pe acest sistem poate fi întârziată față de ce a dispozitivului BLUETOOTH din cauza caracteristicilor tehnologiei wireless BLUETOOTH.

Rază de comunicare efectivă

Dispozitivele BLUETOOTH trebuie utilizate pe o rază de aproximativ 10 metri (distanță fără obstacole) unul față de celălalt. Raza de comunicare efectivă se poate reduce în următoarele condiții:

- Când o persoană, un obiect metalic, un perete sau un alt obstacol se află între dispozitivele cu conexiune BLUETOOTH
- Locurile în care este instalată o rețea LAN wireless
- În jurul cuptoarelor cu microunde în uz
- Locurile unde sunt generate alte unde electromagnetice

Efectele altor dispozitive

Dispozitivele BLUETOOTH și echipamentele de rețea LAN wireless (IEEE 802.11b/g) utilizează aceeași bandă de frecvență (2,4 GHz). Când folosiți dispozitivul BLUETOOTH în apropierea unui dispozitiv cu funcție LAN wireless, pot apărea interferențe electromagnetice. Acest lucru se poate solda cu rate mai mici de transfer al datelor, zgomot sau imposibilitatea de conectare. Dacă se întâmplă acest lucru, încercați următoarele soluții:

- Conectați acest sistem și telefonul mobil BLUETOOTH sau dispozitivul BLUETOOTH când sunteți la cel puțin 10 metri distanță de echipamentul LAN wireless.
- Întrerupeți alimentarea electrică a echipamentului LAN wireless atunci când folosiți dispozitivul BLUETOOTH pe o rază de 10 metri.

Efecte asupra altor dispozitive

Undele radio transmise de acest sistem pot afecta funcționarea unor dispozitive medicale. Deoarece această interferență poate determina o funcționare necorespunzătoare, întrerupeți întotdeauna alimentarea acestui sistem, a telefonului mobil BLUETOOTH și a dispozitivului BLUETOOTH în următoarele locații:

- În spitale, în trenuri sau în avioane, la benzinării și în orice loc unde pot exista gaze inflamabile
- Lângă uși automate sau alarme de incendiu

Note

- Acest sistem acceptă funcții de securitate în conformitate cu specificațiile BLUETOOTH pentru a asigura securitatea necesară în timpul comunicării cu ajutorul tehnologiei BLUETOOTH. Cu toate acestea, acest nivel de securitate poate fi insuficient, în funcție de setări și de alți factori. Astfel, trebuie să fiți întotdeauna atenți atunci când comunicați prin intermediul tehnologiei BLUETOOTH.
- Sony nu își va asuma răspunderea în niciun fel pentru daunele sau alte pierderi provocate de scurgerile de informații în timpul comunicării prin intermediul tehnologiei BLUETOOTH.
- Comunicarea BLUETOOTH nu este garantată pentru toate BLUETOOTH dispozitivele care au același profil cu acest sistem.
- Dispozitivele BLUETOOTH conectate la acest sistem trebuie să fie în conformitate cu specificațiile BLUETOOTH prevăzute de Bluetooth SIG, Inc., iar conformitatea trebuie să fie certificată. Cu toate acestea, chiar dacă un dispozitiv este conform specificațiilor BLUETOOTH, pot exista situații în care caracteristicile sau specificațiile dispozitivului BLUETOOTH fac imposibilă conectarea sau pot determina metode de control, afișaj sau operare diferite.
- Se poate produce zgomot sau redarea audio poate fi întreruptă, în funcție de dispozitivul BLUETOOTH conectat la acest sistem, de mediul de comunicare sau de condițiile ambientale.

Depanare

Dacă în timpul utilizării sistemului întâmpinați una dintre următoarele dificultăți, utilizați acest ghid de depanare pentru a încerca să remediați problema înainte de a apela la reparații. Dacă problema persistă, consultați cel mai apropiat distribuitor Sony. Nu uitați să aduceți atât boxa bară cât și subwooferul, chiar dacă aveți impresia că doar una dintre componente are probleme, atunci când solicitați reparații.

POWER

Sistemul nu pornește.

→ Verificați dacă este bine conectat cablul de alimentare CA (de la rețea).

Sistemul se oprește automat.

→ Funcția „A. STBY” este pornită. Setați „A. STBY (Standby automat)” la „OFF” (pagina 12).

SOUND

Sunetul televizorului nu este scos de sistem.

- Apăsați în mod repetat butonul  de pe telecomandă pentru a afișa „TV” pe ecran (consultați „Ascultarea sunetului de la televizor” din Ghidul de pornire furnizat).
- Verificați conexiunea cablului HDMI, a cablului optic digital sau a cablului audio care este conectat la sistem și la televizor (consultați „Conectare” din Ghidul de pornire furnizat).
- Verificați ieșirea sunetului de la televizor. Consultați instrucțiunile de utilizare ale televizorului pentru setările televizorului.
- Măriți volumul pe televizor sau revocați dezactivarea sunetului.
- Dacă un televizor compatibil cu tehnologia Audio Return Channel (ARC) (Canal de retur audio) este conectat cu un cablu HDMI, asigurați-vă că ați conectat cablul la terminalul de intrare HDMI (ARC) al televizorului (consultați „Conectare” din Ghidul de pornire furnizat).

→ Dacă televizorul nu este compatibil cu tehnologia Audio Return Channel (ARC) (Canal de retur audio), conectați cablul digital optic și cablul HDMI pentru scoaterea sunetului (consultați „Conectare” din Ghidul de pornire furnizat).





Sunetul este scos atât de sistem, cât și de televizor.

→ Opriți sunetul sistemului sau al televizorului.

Sunetul televizorului scos de acest sistem este decalat de imagine.

→ Setați „SYNC (Sincronizare AV)” la „OFF” dacă este setat la „ON” (pagina 11).

Sunetul echipamentului conectat la boxa bară nu este scos sau are un nivel foarte redus.

- Apăsați butonul  de pe telecomandă și verificați nivelul volumului (consultați „Componente și comenzi” (pagina 21)).
- Apăsați butonul  sau  + de pe telecomandă pentru a revoca funcția de dezactivare a sunetului (consultați „Componente și comenzi” (pagina 25)).
- Asigurați-vă că sursa de intrare este selectată corect. Ar trebui să încercați și alte surse de intrare, apăsând butonul  de pe telecomandă de mai multe ori (consultați „Ascultarea sunetului” din Ghidul de pornire furnizat).
- Verificați dacă toate cablurile sistemului și ale echipamentului conectat sunt introduse ferm.

Nu se aude sunet din subwoofer sau sunetul are un nivel foarte redus.

- Apăsați butonul SW  + de pe telecomandă pentru a mări volumul subwooferului (consultați „Componente și comenzi” (pagina 25)).
- Verificați dacă lampa pornit/standby de pe subwoofer este aprinsă cu culoarea verde. Dacă nu este, consultați „Nu se aude niciun sunet de la subwoofer.” din „SUNET WIRELESS” (pagina 18).
- Funcția subwooferului este de a reproduce sunetul de bas. În cazul surselor de intrare care conțin foarte puține componente cu sunet de bas (și anume o transmisiune TV), este posibil ca sunetul din subwoofer să poată fi dificil de auzit.
- Dacă redați conținut compatibil cu tehnologia de protecție a drepturilor de autor (HDCP), sunetul nu este scos prin subwoofer.

continuare

Nu se poate obține efectul surround.

- În funcție de semnalul de intrare și de setarea pentru câmpul de sunet, este posibil ca procesarea sunetului surround să nu funcționeze eficient. Este posibil ca efectul surround să fie subtil, în funcție de program sau disc.
- Pentru a reda sunet multicanal, verificați setarea ieșirii audio digitale de pe dispozitivul conectat la sistem. Pentru detalii, consultați instrucțiunile de utilizare primite împreună cu echipamentul conectat.

BLUETOOTH

Conexiunea BLUETOOTH nu poate fi finalizată.

- Asigurați-vă că lampa (albastră) de pe boxa bară este aprinsă (consultați „Ascultarea sunetului de la dispozitive BLUETOOTH” din Ghidul de pornire furnizat).

| Starea sistemului | Starea lămpii (albastru) |
|---|--------------------------|
| În timpul împerecherii BLUETOOTH | Clipește des |
| Sistemul încearcă să se conecteze la un dispozitiv BLUETOOTH. | Clipește |
| Sistemul a stabilit o conexiune cu un dispozitiv BLUETOOTH. | Este aprinsă |
| Sistemul este în modul standby BLUETOOTH (când sistemul este oprit) | Este stinsă |

- Asigurați-vă că dispozitivul BLUETOOTH care trebuie conectat este pornit și că funcția BLUETOOTH este activată.
- Aproiați sistemul și dispozitivul BLUETOOTH.
- Împerecheați din nou sistemul și dispozitivul BLUETOOTH. Este posibil să fie nevoie să revocați împerecherea cu acest sistem utilizând mai întâi dispozitivul BLUETOOTH.

Împerecherea nu se poate realiza.

- Aproiați sistemul și dispozitivul BLUETOOTH unul de celălalt (consultați „Ascultarea sunetului de la dispozitive BLUETOOTH” din Ghidul de pornire furnizat).

- Asigurați-vă că acest sistem nu este afectat de interferențele de la echipamente LAN wireless, alte dispozitive wireless 2,4 GHz sau un cuptor cu microunde. Dacă în apropiere se află un dispozitiv care generează radiații electromagnetice, mutați dispozitivul departe de acest sistem.

Nu este scos sunetul de la dispozitivul BLUETOOTH conectat.

- Asigurați-vă că lampa (albastră) de pe boxa bară este aprinsă (consultați „Ascultarea sunetului de la dispozitive BLUETOOTH” din Ghidul de pornire furnizat).
- Aproiați sistemul și dispozitivul BLUETOOTH.
- Dacă în apropiere se află un dispozitiv care generează radiații electromagnetice, cum ar fi un echipament LAN wireless, alte dispozitive BLUETOOTH sau un cuptor cu microunde, mutați dispozitivul departe de acest sistem.
- Îndepărtați toate obstacolele dintre acest sistem și dispozitivul BLUETOOTH sau mutați sistemul departe de obstacole.
- Repoziționați dispozitivul BLUETOOTH conectat.
- Încercați să schimbați frecvența wireless a routerului Wi-Fi, computerului etc. pe banda de 5 GHz.
- Măriți volumul pe dispozitivul BLUETOOTH conectat.

Sunetul nu este sincronizat cu imaginea.

- Când vizionați filme, este posibil ca sunetul să aibă o mică întârziere față de imagine.

SUNET WIRELESS

Nu se aude niciun sunet de la subwoofer.

- Verificați dacă este bine conectat cablul de alimentare CA (de la rețea) al subwooferului. (Consultați „Pornirea sistemului” din Ghidul de pornire furnizat.)
- Lampa pornit/standby nu se aprinde.
 - Verificați dacă este bine conectat cablul de alimentare CA (de la rețea) al subwooferului.
 - Apăsăți butonul I/⏻ (pornire/standby) de pe subwoofer pentru a porni alimentarea.

- Lampa pornit/standby clipește rar cu culoarea verde sau se aprinde cu culoarea roșu.
 - Apropiati subwooferul de boxa bară pentru ca lampa pornit/standby să se aprindă cu culoarea verde.
 - Urmați pașii din „Legarea sistemului (LINK)” (pagina 13).
 - Verificați starea de comunicare a sistemului audio wireless cu ajutorul opțiunii „RF CHK” din meniul amplificatorului (pagina 12).
- Lampa pornit/standby clipește des cu culoarea verde.
 - Consultați cel mai apropiat distribuitor Sony.
- Lampa pornit/standby clipește cu culoarea roșu.
 - Apăsati butonul I/⏻ (pornire/standby) de pe subwoofer pentru a opri alimentarea și verificați dacă orificiul de ventilare al subwooferului este blocat sau nu.
- Subwooferul este conceput pentru reproducerea sunetului de bas. Dacă sursa de intrare nu conține multe sunete de bas, așa cum se întâmplă în cazul majorității programelor de televiziune, sunetul de bas poate fi imperceptibil.
- Apăsati butonul SW ↖ + de pe telecomandă pentru a mări volumul subwooferului (consultați „Componente și comenzi” (pagina 25)).

Sunetul sare sau prezintă zgomot.

- Dacă în apropiere se află un dispozitiv care generează unde electromagnetice, cum ar fi o rețea LAN wireless sau un cuptor cu microunde, îndepărtați sistemul de el.
- Mutați sau îndepărtați toate obstacolele dintre boxa bară și subwoofer.
- Poziționați boxa bară și subwooferul cât mai aproape posibil.
- Comutați frecvența LAN wireless a routerelor Wi-Fi sau computerelor din zonă la intervalul 5-GHz.

TELECOMANDĂ

Telecomanda sistemului nu funcționează.

- Îndreptați telecomanda către senzorul pentru telecomandă de pe boxa bară (consultați „Componente și comenzi” (pagina 25)).
- Îndepărtați toate obstacolele dintre telecomandă și sistem.
- Înlocuiți ambele baterii din telecomandă cu unele noi, dacă cele existente sunt descărcate.

- Asigurați-vă că apăsați pe butonul corect de pe telecomandă.

ALTELE

Funcția Comandă HDMI este defectuoasă.

- Verificați conexiunea HDMI (consultați „Conectare” din Ghidul de pornire furnizat).
- Configurați funcția Comandă HDMI pe televizor. Consultați instrucțiunile de utilizare primite împreună cu televizorul pentru setarea acestuia.
- Asigurați-vă că orice echipament conectat este compatibil cu „BRAVIA” Sync.
- Verificați setările Comandă HDMI pe echipamentul conectat. Consultați instrucțiunile de utilizare furnizate împreună cu echipamentul conectat.
- Dacă conectați/deconectați cablul de alimentare CA (de la rețea), așteptați cel puțin 15 secunde înainte de a utiliza sistemul.
- În cazul în care conectați ieșirea audio a echipamentului video la sistem folosind un alt fel de cablu decât HDMI, este posibil să nu fie scos niciun sunet din cauza „BRAVIA” Sync. În acest caz, setați „CTRL (Comandă HDMI)” la „OFF” (pagina 12) sau conectați cablul de la mufa de ieșire audio a echipamentului video direct la televizor.

Pe afișajul boxei bară apare „PRTECT (protecție)”.

- Apăsati butonul I/⏻ (pornire/standby) pentru a opri sistemul. După ce dispare indicatorul, deconectați cablul de alimentare CA (de la rețea) și asigurați-vă că nu există obstacole care blochează orificiile de ventilare ale sistemului.

Senzorii televizorului nu funcționează corespunzător.

- Boxa bară poate bloca unii senzori (cum ar fi senzorul de luminozitate) și receptorul de telecomandă al televizorului sau „emițătorul pentru ochelari 3D (transmisie cu infraroșii)” al unui televizor 3D care acceptă sistemul cu pentru ochelari 3D cu infraroșii. Îndepărtați boxa bară de televizor la o distanță care să permită componentelor să funcționeze corect. În ceea ce privește amplasarea senzorilor și a receptorului de telecomandă, consultați instrucțiunile de utilizare primite împreună cu televizorul.

continuare

REINIȚIALIZARE

Dacă sistemul funcționează în continuare defectuos, reinițialiți sistemul după cum urmează:

- 1 Apăsați butonul I/⏻ (pornire/standby) de pe telecomandă pentru a porni boxa bară.**
- 2 Apăsați butonul AMP MENU de pe telecomandă.**
- 3 Apăsați butonul ↑ ↓ (selectare) în mod repetat până când apare „SYSTEM”, după care apăsați butonul ⊕ (introducere).**
- 4 Apăsați butonul ↑ ↓ (selectare) în mod repetat până când apare „SYS.RST”, după care apăsați butonul ⊕ (introducere) (pagina 12).**
- 5 Apăsați butonul ⊕ (introducere) după ce se afișează „START”.**
Pe ecran apare „RESET” și, setările meniului și câmpurilor de sunet, etc. revin la valorile inițiale.
- 6 Deconectați cablul de alimentare CA (de la rețea).**

Componente și comenzi

HT-CT370

Boxă bară

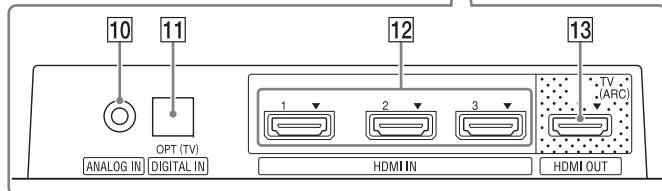
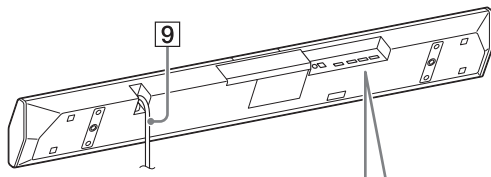
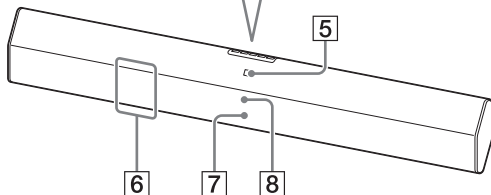
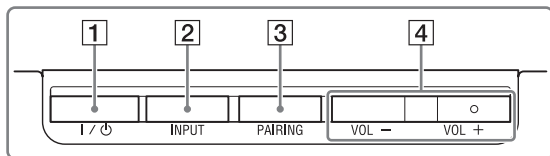

Față/Sus

- 1 Butonul I/⏻ (pornire/standby)
- 2 Butonul INPUT
- 3 Butonul PAIRING
- 4 Butoanele VOL (volum) +/-
- 5 Marca N
Dacă folosiți funcția NFC, atingeți dispozitivul NFC de marcă.
- 6 Senzor telecomandă
- 7 Lampă
 - Alb: când afișajul boxei bară este stins.
 - Albastru: Modul BLUETOOTH (pagina 18)
- 8 Afișaj

Spate/Bază

- 9 Cablu de alimentare CA (de la rețea)
- 10 Mufă ANALOG IN
- 11 Mufă DIGITAL IN (OPT (TV))
- 12 Mufe HDMI IN 1/2/3
- 13 Mufă HDMI OUT (TV (ARC))

Subwoofer

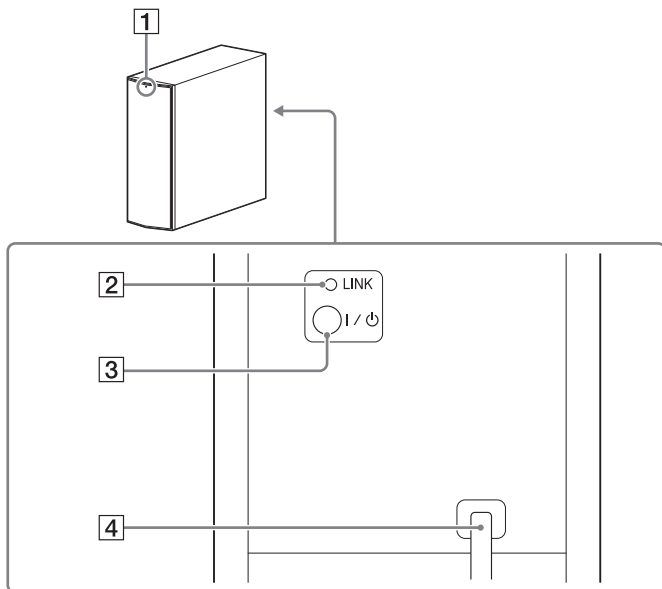

- 1 Lampă pornit/standby
- 2 Butonul LINK
- 3 Butonul I / ⏻ (pornire/standby)
- 4 Cablu de alimentare CA (de la rețea)

Boxă bară

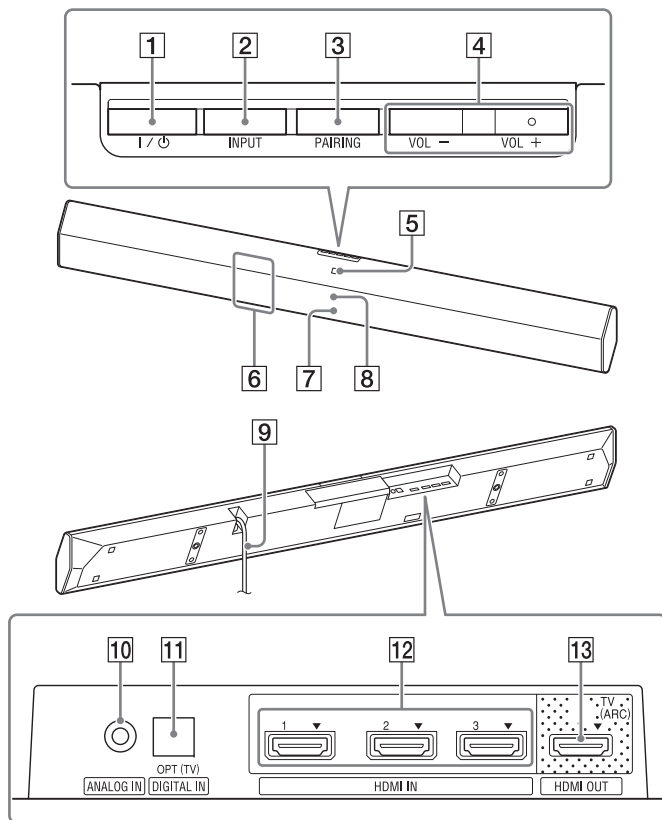

Față/Sus

1 Butonul I/⏻ (pornire/standby)

2 Butonul INPUT

3 Butonul PAIRING

4 Butoanele VOL (volum) +/-

5 Marca N

Dacă folosiți funcția NFC, atingeți dispozitivul NFC de marcă.

6 Senzor telecomandă

7 Lampă

• Alb: când afișajul boxei bară este stins.

• Albastru: Modul BLUETOOTH (pagina 18)

8 Afișaj

Spate/Bază

9 Cablu de alimentare CA (de la rețea)

10 Mufă ANALOG IN

11 Mufă DIGITAL IN (OPT (TV))

12 Mufe HDMI IN 1/2/3

13 Mufă HDMI OUT (TV (ARC))

Subwoofer

- 1 Lampă pornit/standby
- 2 Cablu de alimentare CA (de la rețea)
- 3 Butonul I/⏻ (pornire/standby)
- 4 Butonul LINK

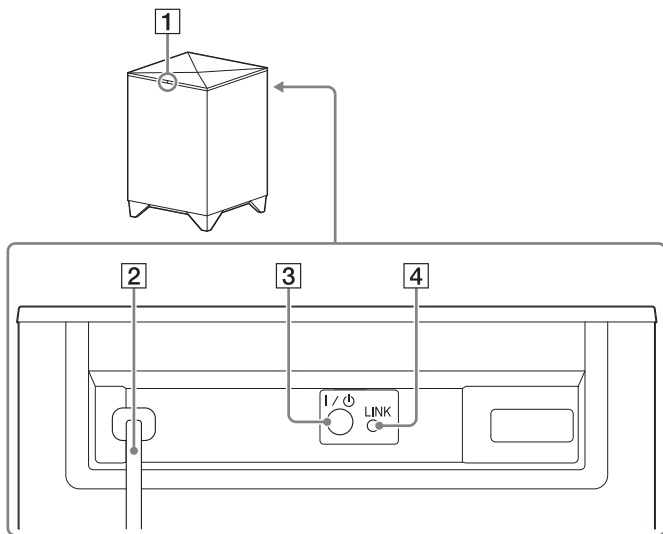

Telecomandă

Telecomanda furnizată poate controla sistemul și dispozitivele conectate. Este posibil ca telecomanda să nu poată controla unele dispozitive. În astfel de situații, folosiți telecomanda dispozitivului respectiv.

Notă

Îndreptați telecomanda către senzorul de telecomandă de pe boxa bară.

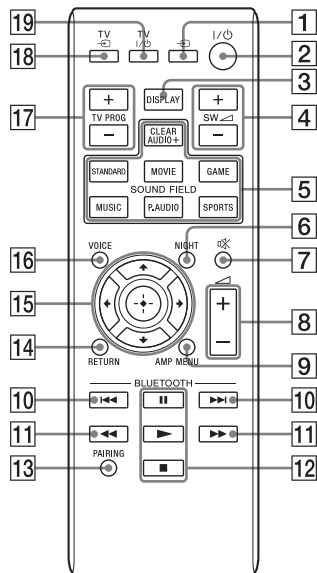

Operarea sistemului

- 1 Butonul I/O (intrare)**
 - 2 Butonul I/O (pornit/standby)**
 - 3 Butonul DISPLAY**
Pentru a modifica luminozitatea (Luminos/Întunecat/Dezactivat) afișajului boxei bară.
 - Dacă luminozitatea afișajului este setată la „Off” (Dezactivat), afișajul este stins după ce indică starea de operare câteva secunde.
 - Dacă setarea este modificată de la „Off” (Dezactivat) la „Bright” (Luminos), pe ecran se vor afișa informațiile despre fluxul audio.
 - 4 Butoanele SW (volum subwoofer) +/-**
 - 5 Butoanele SOUND FIELD*1**
 - 6 Butonul NIGHT (mod nocturn)*1**
 - 7 Butonul (dezactivare sunet)**
 - 8 Butoanele (volum) +*2/-**
 - 9 Butonul AMP MENU**
 - 13 Butonul PAIRING**
 - 14 Butonul RETURN**
 - 15 Butoanele (revenire)/↑↓ (selectare)/→ (continuare)/⊕ (introducere)**
Apăsați butonul ←, ↑, ↓ sau → pentru a selecta o setare, după care apăsați butonul ⊕ pentru a înregistra setarea.
 - 16 Butonul VOICE*1**
- ## Operarea televizorului
- 17 Butoanele TV PROG (program) +/-**
Pentru a schimba canalul.
 - 18 Butonul TV I/O (intrare)**
Pentru a schimba intrarea televizorului.
 - 19 Butonul TV I/O (pornit/standby)**
Pentru a porni și opri un televizor care poate fi controlat cu telecomanda sistemului.

Operarea dispozitivului BLUETOOTH

10 Butoanele ◀◀/▶▶

Pentru a sări peste o piesă.

11 Butoanele ◀◀/▶▶

Pentru a derula rapid înapoi sau înainte piesa dacă este apăsat în timpul redării.

12 Butoanele de control al redării

▶*2 (redare)/⏸ (pauză)/■ (oprire)

Pornește, întrerupe sau oprește redarea. Pentru a reporni redarea în timpul unei pauze, apăsați încă o dată butonul ■.

Notă

Acestea sunt exemple de operații de bază. Pot exista dispozitive care nu pot fi operate sau pot funcționa diferit.

*1 Consultați „Ascultarea efectelor de sunet” din Ghidul de pornire furnizat.

*2 Butoanele ▶ (redare) și ◀ (volum) + sunt prevăzute fiecare cu un punct tactil. Folosiți-l pentru ghidare în timpul utilizării.

Setarea producătorului televizorului

1 Apăsați butonul corespunzător producătorului în timp ce țineți apăsat butonul TV I/⏻ (pornire/standby) de pe telecomanda sistemului.

| Producător | Buton |
|------------|---------------|
| SONY | 17 TV PROG + |
| Samsung | 3 DISPLAY |
| LG | 4 SW ◀ + |
| Panasonic | 17 TV PROG - |
| Philips | 5 CLEARAUDIO+ |
| | 5 MOVIE |
| | 5 GAME |
| Sharp | 4 SW ◀ - |
| Toshiba | 5 STANDARD |

2 Țineți apăsat butonul TV I/⏻ (pornire/standby) și apăsați butonul ⊕ (introducere).

3 Eliberați butonul TV I/⏻ (pornire/standby) de pe telecomanda sistemului.

Specificații

Boxă bară (SA-CT370, SA-CT770)

Secțiunea amplificator

PUTERE DE IEȘIRE (nominală)

Frontal stânga + Frontal dreapta: 50 W + 50 W
(la 4 ohmi, 1 kHz, 1 % THD)

PUTERE DE IEȘIRE (de referință)

SA-CT370:

Frontal stânga/Frontal dreapta:
100 Wați (pe fiecare canal, la 4 ohmi, 1 kHz)

SA-CT770:

Frontal stânga/Frontal dreapta:
105 Wați (pe fiecare canal, la 4 ohmi, 1 kHz)

Intrări

HDMI IN 1/2/3*

ANALOG IN

DIGITAL IN (OPT (TV))

* Aceste 3 mufe sunt identice. Rezultatul este același, indiferent pe care o utilizați.

Ieșire

HDMI OUT (TV (ARC))

Secțiunea BLUETOOTH

Sistem de comunicare Specificație

BLUETOOTH versiunea 3.0

Ieșire Specificație

BLUETOOTH Clasa de putere 2

Rază de comunicare maximă

Rază vizuală aprox. 10 m¹⁾

Număr maxim de dispozitive ce pot fi înregistrate

9 dispozitive

Bandă de frecvență

Bandă 2,4 GHz (2,4000 GHz - 2,4835 GHz)

Metodă de modulație

FHSS (Freq Hopping Spread Spectrum)

Profiluri BLUETOOTH compatibile²⁾

A2DP (Advanced Audio Distribution Profile)

AVRCP 1.3 (Audio Video Remote Control Profile)

Codecuri acceptate³⁾

SBC⁴⁾, AAC⁵⁾

Rază de transmisie (A2DP)

20 Hz - 20.000 Hz (Frecvență de eșantionare 44,1 kHz)

- 1) Raza efectivă va varia în funcție de factori cum ar fi obstacolele dintre dispozitive, câmpurile magnetice din jurul unui cuptor cu microunde, electricitatea statică, telefoanele fără fir, sensibilitatea de recepție, sistemul de operare, aplicația software, etc.
- 2) Profilurile BLUETOOTH standard indică scopul comunicării BLUETOOTH dintre dispozitive.
- 3) Codec: Compresia semnalelor audio și formatul de conversie
- 4) Subband Codec
- 5) Codificare audio avansată

Secțiunea boxă frontală stânga/frontală dreapta

Sistem de boxe

SA-CT370: Sistem de boxe pentru toate intervalele, suspensie acustică

SA-CT770: Sistem de boxe cu 2 căi, suspensie acustică

Boxă

SA-CT370: 60 mm tip conic

SA-CT770: 60 mm woofer tip conic

20 mm tweeter cu unitate de egalizare

Impedanță nominală

4 ohmi

continuare

Generalități

Necesar de putere

220 V - 240 V CA, 50 Hz/60 Hz

Consum de energie

Pornit: 34 W

Modul standby (funcția Comandă HDMI este activată):

0,5 W sau mai puțin

Modul standby (funcția Comandă HDMI este dezactivată):

0,3 W sau mai puțin

BLUETOOTH Mod standby: 0,5 W sau mai puțin

Dimensiuni (aprox.) (l/i/a)

SA-CT370:

900 mm × 50 mm × 113 mm

(fără console de montare pe perete)

900 mm × 113 mm × 72 mm

(cu console de montare pe perete)

SA-CT770:

1030 mm × 50 mm × 113 mm

(fără console de montare pe perete)

1030 mm × 113 mm × 72 mm

(cu console de montare pe perete)

Greutate (aprox.)

SA-CT370: 2,4 kg

SA-CT770: 2,6 kg

Subwoofer (SA-WCT370, SA-WCT770)

PUTERE DE IEȘIRE (de referință)

SA-WCT370: 100 W (pe fiecare canal, la 4 ohmi, 100 Hz)

SA-WCT770: 120 W (pe fiecare canal, la 4 ohmi, 100 Hz)

Sistem de boxe

Sistem subwoofer, Bass Reflex

Boxă

SA-WCT370: 100 mm x 150 mm, tip conic

SA-WCT770: 160 mm, tip conic

Impedanță nominală

4 ohmi

Necesar de putere

220 V - 240 V CA, 50 Hz/60 Hz

Consum de energie

Pornit: 30 W

Mod standby: 0,5 W sau mai puțin

Dimensiuni (aprox.) (l/i/a)

SA-WCT370: 135 mm × 361,5 mm × 394 mm (vertical)

361,5 mm × 135 mm × 394 mm (orizontal)

SA-WCT770: 271 mm × 404 mm × 271 mm

Greutate (aprox.)

SA-WCT370: 7,0 kg

SA-WCT770: 8,8 kg

Secțiunea transmițător/receptor wireless

Sistem de boxe

Versiune specificații sunet wireless 2.0

Bandă de frecvență

2,4 GHz (2,4000 GHz - 2,4835 GHz)

Metodă de modulație

Pi / 4 DQPSK

Formate de intrare audio digitală acceptate de sistem

Dolby Digital DTS-HD Master Audio*

Dolby Digital Plus* DTS-HD High Resolution Audio*

Dolby TrueHD* DTS-HD Low Bit Rate*

DTS PCM linear 2 canale 48 kHz sau mai puțin

DTS 96/24 PCM linear maximum 7,1 canale 192 kHz sau mai puțin*

* Aceste formate pot fi transmise doar prin intermediul unei conexiuni HDMI.

Formate video acceptate de sistem

Intrare/ieșire (bloc amplificator HDMI)

| Fișier | 2D | 3D | | |
|--|----|-------------------|-----------------------------|------------------------|
| | | Împachetare cadre | Unul lângă altul (jumătate) | Peste-Sub (Sus-și-Jos) |
| 4096 × 2160p la 59,94/60 Hz ¹ | ○ | – | – | – |
| 4096 × 2160p la 50 Hz ¹ | ○ | – | – | – |
| 4096 × 2160p la 23,98/24 Hz ² | ○ | – | – | – |
| 3840 × 2160p la 59,94/60 Hz ¹ | ○ | – | – | – |
| 3840 × 2160p la 50 Hz ¹ | ○ | – | – | – |
| 3840 × 2160p la 29,97/30 Hz ² | ○ | – | – | – |
| 3840 × 2160p la 25 Hz ² | ○ | – | – | – |
| 3840 × 2160p la 23,98/24 Hz ² | ○ | – | – | – |
| 1920 × 1080p la 59,94/60 Hz | ○ | – | ○ | ○ |
| 1920 × 1080p la 50 Hz | ○ | – | ○ | ○ |
| 1920 × 1080p la 29,97/30 Hz | ○ | ○ | ○ | ○ |
| 1920 × 1080p la 25 Hz | ○ | ○ | ○ | ○ |
| 1920 × 1080p la 23,98/24 Hz | ○ | ○ | ○ | ○ |
| 1920 × 1080i la 59,94/60 Hz | ○ | ○ | ○ | ○ |
| 1920 × 1080i la 50 Hz | ○ | ○ | ○ | ○ |
| 1280 × 720p la 59,94/60 Hz | ○ | ○ | ○ | ○ |
| 1280 × 720p la 50 Hz | ○ | ○ | ○ | ○ |
| 1280 × 720p la 29,97/30 Hz | ○ | ○ | ○ | ○ |
| 1280 × 720p la 23,98/24 Hz | ○ | ○ | ○ | ○ |
| 720 × 480p la 59,94/60 Hz | ○ | – | – | – |
| 720 × 576p la 50 Hz | ○ | – | – | – |
| 640 × 480p la 59,94/60 Hz | ○ | – | – | – |

¹ YCbCr 4:2:0/Acceptă doar formatul 8 biți

² Acceptă doar formatul 8 biți

Designul și specificațiile se pot modifica fără notificare prealabilă.

HDMI

<http://www.sony.net/>

©2014 Sony Corporation



* 4 4 8 8 9 7 0 2 1 * (3)

4-488-970-21(3) (RO)