

# SONY®



Indholds-  
fortegnelse

Betjenings-  
søgning

Indstillings-  
søgning

Indeks

## Håndbog Digital HD-videokameraoptager

### HDR-AS30/AS30V

# Sådan bruges denne håndbog

Klik på en knap til højre for at gå til den tilsvarende side.  
Dette er praktisk, når der søges efter en funktion, du vil se.





← Søg efter oplysninger efter funktion.

← Søg efter oplysninger efter betjening.

← Søg efter oplysninger på en liste over indstillingselementer.



← Søg efter oplysninger efter søgeord.

## Mærker og annoteringer der bruges i denne håndbog

**Optagetilstand** Indstilling af skærm  

Du kan angive billedopløsning og billedhastighed for optagelse af film.  
Hvis du vil foretage indstillingen, skal du først vælge [SETUP].

- 1 Tryk på knappen NEXT for at få vist [SETUP], og tryk derefter på knappen ENTER igen.
- 2 Tryk på knappen ENTER, mens der vises [VIDEO] (optagetilstand).
- 3 Tryk på knappen NEXT for at vælge optagetilstanden, og tryk derefter på knappen ENTER.

Skærm	Optaget billede	Opløsning	Billedhastighed	Afspilningshastighed
	Højest opløsning/jævnt billede optaget ved 2x billedhastighed	1920x1080	60p/50p	
<input checked="" type="checkbox"/>				30p/25p
	Høj opløsning (GMT).	1280x720	30p/25p	

**Bemærkninger**

- Hvis du indtaller GPS-loggen til [ON], justerer kamera automatisk dato, tid og område under optagetilstand (kun HDR ASS30V).

**Indstilling af området**

Du kan indstille uret til den lokale tid i et land, som du besøger, ved at vælge området. Områder defineres af tidsforskelle i forhold til Greenwich Mean Time (GMT). Se også i "Verdens tidsforskelle" (side 65).

Standardindstillingen er angivet med ✓.

Angiver årsager og begrænsninger, der er relevante for korrekt betjening af kameraet.

Angiver oplysninger, der er nyttige at kende.

Indholdsfortegnelse

Betjenings-søgning

Indstillings-søgning

Indeks

# Bemærkninger om brug af kameraet

## Om det viste sprog

Skærmpanelet vises kun på engelsk. Andre sprog er ikke tilgængelige.

## Bemærkninger om optagelse/afspilning og tilslutning

- Før du starter optagelsen, skal du foretage en prøveoptagelse for at sikre, at kameraet fungerer korrekt.
- Hvis du vil afspille billeder, skal du tilslutte kameraet til en anden enhed med et mikro-HDMI-kabel (sælges separat).
- Kameraet er hverken støvsikkert, stænksikkert eller vandtæt. Læs "Forholdsregler" (side 66), før du betjener kameraet.
- Undgå at udsætte kameraet for vand. Hvis der kommer vand ind i kameraet, kan der forekomme en fejl. I nogle situationer kan kameraet ikke repareres.
- Ret ikke kameraet mod solen eller andet kraftigt lys. Det kan medføre fejl.
- Brug ikke kameraet på et sted, der genererer kraftige radiobølger eller udsender stråling. Ellers er det ikke sikkert, at kameraet optager og afspiller billeder.
- Brug af kameraet på sandede eller støvede steder kan medføre fejl.
- Hvis der forekommer kondens, skal du fjerne det, før du bruger kameraet (side 66).
- Undgå at ryste eller støde kameraet. Det kan medføre en fejl, og du kan muligvis ikke optage billeder. Endelig kan et hukommelseskort blive uanvendeligt, eller billeddata kan blive beskadiget.
- Når du tilslutter kameraet til en anden enhed med et kabel, skal du sørge for at indsætte tilslutningsstikket på den rigtige måde. Hvis du tvinger stikket ind i terminalen, beskadiges denne, og det kan medføre fejlfunktion af kameraet.
- Afspilning af andre film, end dem der er optaget, redigeret eller sammensat på dette kamera, kan ikke garanteres.
- Hvis du skifter mellem NTSC/PAL, vil de indstillingsværdier, der kan vælges i optagetilstand, blive ændret tilsvarende. Indstillingsværdier for både [NTSC] og [PAL] vises i denne manual.

## Om kameraets temperatur

Kameraet kan blive varmt på grund af kontinuerlig brug, men det er ikke en fejl.

## Om beskyttelse mod overophedning

Afhængig af kamera- og batteritemperatur kan du måske ikke optage film, eller strømmen slukkes automatisk for at beskytte kameraet. Der vises en meddelelse på skærmpanelet, før der slukkes for strømmen, eller du kan ikke længere optage film.

## Bemærkningerne om batteripakken

- Oplad batteripakken, før du bruger den første gang
- Du kan oplade batteripakken, selvom den ikke er helt afladet. Endvidere kan du, selvom batteripakken ikke er fuldt opladet, bruge den delvist opladede kapacitet af batteripakken, som den er.
- Hvis du ønsker oplysninger om batteripakker, kan du se side 64.

## Bemærkninger om skærmpanelet og objektivet

- Udsættelse af skærmpanelet eller objektivet for direkte solskin i længere perioder kan medføre fejl. Vær forsigtig, hvis du placerer kameraet i nærheden af et vindue eller udendørs.
- Tryk ikke på skærmpanelet. Det kan medføre fejl.

## Om billeddatakompatibilitet

- Dette kamera understøtter "MP4-formatet" som et filmfilformat. Men det garanteres ikke, at alle MP4-kompatible enheder kan afspille billeder, der er optaget med dette kamera.
- Kameraet overholder universelle standard DCF (Design rule for Camera File system), der er etableret af JEITA (Japan Electronics and Information Technology Industries Association).

## Advarsel om copyright

TV-programmer, film, videobånd og andre materialer kan være under copyright. Uautoriseret optagelse af sådanne materialer kan være i modstrid med bestemmelserne i copyright-lovene.

## Ingen kompensation for beskadiget indhold eller optagelsesfejl

Sony kan ikke give erstatning for fejl i optagelse eller tab eller beskadigelse af optaget på grund af en fejl i kameraet eller hukommelseskortet osv.

## Illustrationer og billeder, der bruges i denne håndbog

- Billeder, der er bruges som eksempler i denne håndbog, er reproducerede billeder, og er ikke faktiske billeder, der er optaget med kameraet.
- I denne vejledning refereres der til "Memory Stick Micro"-medie og microSD som "hukommelseskort".
- Design og specifikationer kan ændres uden varsel.

## Bemærkninger om afspilning på andre enheder

- Kameraet er kompatibelt med MPEG-4 AVC/H.264 Main Profile til optagelse af HD-billedkvalitet (høj definition). Derfor kan du ikke afspille billeder, der er optaget med HD-billedkvalitet (høj definition) på kameraet, med enheder, der ikke er kompatible med MPEG-4 AVC/H.264.
- Film, der er optaget ved brug af dette kamera, afspilles måske ikke normalt på andre enheder end dette kamera. Film, der er optaget ved brug af andre enheder, afspilles måske ikke korrekt på dette kamera.

## Om trådløs netværksfunktion

- Det er bekræftet, at den trådløse netværksfunktion, der er indbygget i dette kamera, overholder de Wi-Fi-specifikationer, der er fremsat af Wi-Fi Alliance (WFA).
- Afhængigt af regionen er adgangen til et trådløst LAN måske ikke tilgængelig, kan kræve en separat serviceafgift, eller kommunikationen kan blive blokeret eller udsat for uregelmæssige strømsvigt. Få flere oplysninger hos administratoren af trådløst LAN og/eller serviceudbyder.
- Sony yder ingen garanti af nogen art i leveringen af en netværkstjeneste. Sony har absolut intet ansvar for skader, der kan opstå som følge af brugen af en netværkstjeneste, selv i tilfælde af klager fremsat af en tredjepart.
- Vi påtager os intet ansvar for nogen skade, der måtte opstå som følge af uautoriseret adgang til eller uautoriseret brug af destinationer, der er indlæst i kameraet, som er resultat af tab eller tyveri.

## Om sikkerheden ved brug af trådløse LAN-produkter

Det er vigtigt at angive sikkerheden, når man bruger den trådløse netværksfunktion. Sony yder ingen garanti og er ikke ansvarlig for eventuel skade, der er et resultat af utilstrækkelig sikkerhed eller brug af den trådløse netværksfunktion.

## Carl Zeiss-objektiv

Dette kamera er udstyret med et Carl Zeiss-objektiv, der kan gengive skarpe billeder med fremragende kontrast. Objektivet til kameraet er blevet fremstillet i henhold til et kvalitetssikringsystem, der er certificeret af Carl Zeiss i overensstemmelse med kvalitetsstandarderne hos Carl Zeiss i Tyskland.

## Om GPS-kompatible enheder (kun HDR-AS30V)

- Brug GPS i overensstemmelse med bestemmelserne i lande og områder, hvor du bruger det.
- Hvis du ikke registrerer placeringsoplysningerne, skal du indstille GPS-loggen til [OFF] (side 24).
- Hvis du tager billeder med GPS-loggen indstillet til [ON] og uploader disse billeder til internettet, vil optagelsesstedet kunne ses af tredjeparter. Hvis du vil forhindre dette, kan du indstille GPS-loggen til [OFF], for du optager (side 24).

# Sådan får du glæde af kameraet

## Få endnu større fornøjelse ved at bruge tilbehøret

### Håndterbar montering og vandtæt etui



### Håndledsrem og vandtæt etui



### Håndholdt greb med LCD-skærm



# Del dit liv med andre



## Upload optagne øjeblikke

Du kan uploade billeder direkte og straks dele dem ved brug af den trådløse netværksfunktion på kameraet (side 44).

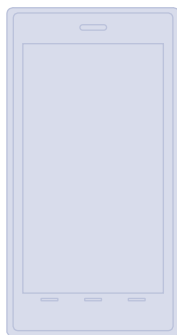

## Registrer GPS-oplysninger (kun HDR-AS30V)

Du kan få vist placeringsoplysninger og bevægelseshastighed, mens du ser film ved brug af "PlayMemories Home" (side 24).

## Tilslut til TV

Tilslut kameraet til et TV med brug af et mikro-HDMI-kabel (sælges separat), og oplev billeder på storskærm (side 42).



# Indholdsfortegnelse

---

## Bemærkninger om brug af kameraet

Sådan bruges denne håndbog .....	2
Bemærkninger om brug af kameraet .....	3
Sådan får du glæde af kameraet .....	5
Betjeningsøgning .....	9
Indstillingssøgning .....	10
Identifikation af delene .....	12

---

## Introduktion

Gennemgang af pakkede elementer .....	13
Isættelse af batteripakken .....	14
Isætning af et hukommelseskort .....	17
Optagetilstand .....	19
SteadyShot .....	20
Feltvinkel .....	21
Scene .....	22
Intervalfotooptagelse .....	23
GPS-log (kun HDR-AS30V) .....	24
Flytilstand .....	26
Automatisk slukning .....	27
Bip .....	28
Dato-/tidsindstilling .....	29
USB-strømforsyning .....	30
Skift mellem NTSC/PAL .....	31
Nulstilling af indstillingerne .....	32
Format .....	33
Brug af tilbehør .....	34

---

## Optagelse

Optagelse .....	40
-----------------	----

## Visning

Visning af billeder på et TV .....	42
------------------------------------	----

## Trådløst netværk (Wi-Fi)

Forberedelse til indstilling af Wi-Fi .....	44
Indstilling af Wi-Fi .....	45
Smart fjernbetjening .....	48
Kopier .....	50

## Computer

Nyttige funktioner ved tilslutning af kameraet til din computer .....	51
Forberedelse af en computer .....	52
Start af "PlayMemories Home"-softwaren .....	55

## Fejlfinding

Fejlfinding .....	56
Advarselsindikatorer og meddelelser .....	60

## Andet

Optagetid .....	62
Batteripakke .....	64
Brug af et kamera i udlandet .....	65
Forholdsregler .....	66
Specifikationer .....	68

## Indeks

Indeks .....	70
--------------	----



# Betjeningsøgning

Inholds-  
fortegnelse

Betjenings-  
søgning

Indstillings-  
søgning

Indeks

Optagelse af film og fotos	Optagelse.....	40
Ændring af filstørrelsen på film	Optagetilstand.....	19
Sletning af billeder	Format.....	33
Ændring af dato, tid og område	Dato-/tidsindstilling.....	29
Initialisering af indstillinger	Nulstilling af indstillingerne.....	32
Visning på TV'er	Visning af billeder på et TV.....	42
Betjening ved brug af en smartphone eller en tablet	Smart fjernbetjening.....	48
Upload af billeder til en netværkstjeneste	Indstilling af Wi-Fi.....	45
Registrering af placeringsoplysninger	GPS-log (kun HDR-AS30V).....	24

# Indstillingssøgning

## Indstillingselementer

Klik på hvert punkt for at gå til den tilsvarende side.

Punkter	Skærm	Standardindstilling
Optagetilstand	VIDEO	HQ (1920×1080/30p)
SteadyShot	STEDY	ON
Feltvinkel	ANGLE	120°
Scene	SCENE	NORML
Intervalfotooptagelse	LAPSE	5sec
Smart fjernbetjening	Wi-Fi	ON
Kopier*	SHARE	—
GPS-log (kun HDR-AS30V)	GPS	ON
Flytilstand	PLANE	OFF
Automatisk slukning	A.OFF	60sec
Bip	BEEP	ON
Dato-/tidsindstilling	DATE	2013/1/1 00:00 GMT+0
USB-strømforsyning	USBPw	ON
Skift mellem NTSC/PAL	V.SYS	NTSC
Nulstilling af indstillingerne	RESET	—
Format	FORMT	—

\* Du kan ændre tilstanden ved at betjene din smartphone, når kameraet er indstillet til den smarte fjernbetjeningsfunktion.

### Bemærkninger

- Skærmpanelet vises kun på engelsk. Andre sprog er ikke tilgængelige.

## Sådan indstilles punkter

Du kan indstille punkter ved hjælp af følgende 3 knapper på kameraet.

NEXT\*: Skifter til den næste menu

PREV\*: Skifter til den forrige menu

ENTER: Åbner menuen

- \* Både knappen NEXT og PREV bruges til at ændre menuen. I denne manual bruger vi normalt knappen NEXT til beskrivelse. Hvis du kun bruger knappen PREV, beskriver vi den som knappen PREV.

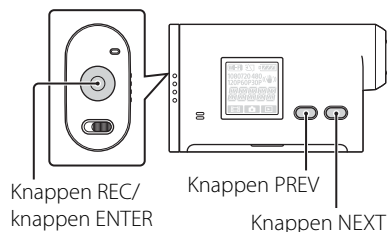

- 1 Tryk på knappen NEXT eller PREV for at tænde for strømmen.  
Hvis du vil slukke, skal du vælge [PwOFF] og trykke på knappen ENTER.
- 2 Tryk på knappen NEXT for at få vist [SETUP], og tryk derefter på knappen ENTER igen.
- 3 Tryk på knappen NEXT for at få vist indstillingspunktet, og tryk derefter på knappen ENTER.  
Hvis du vil vende tilbage til menuen [SETUP], skal du vælge [BACK] og trykke på knappen ENTER.

# Identifikation af delene

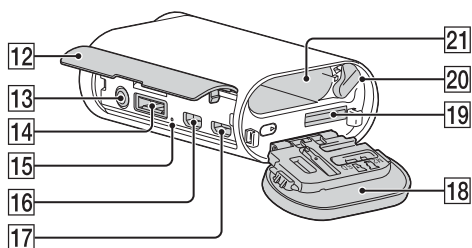
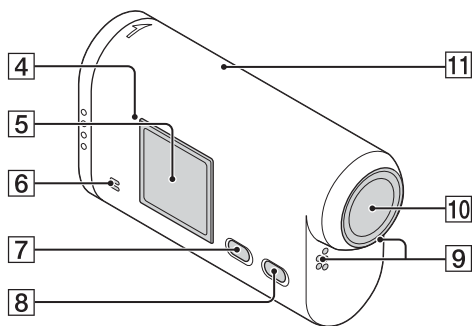
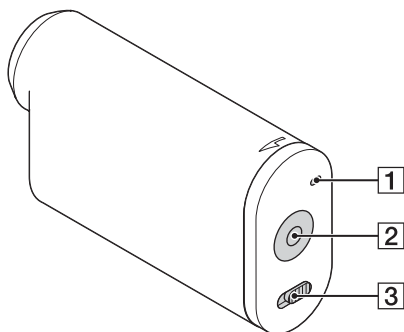

- 1** REC/adgangslampe
- 2** Knappen REC (Film/Foto)  
Knappen ENTER (Menuudførelse)
- 3** ◀ REC HOLD-kontakt\*<sup>1</sup>
- 4** (N-mærke)\*<sup>2</sup>
- 5** Skærmpanel
- 6** Højtaler
- 7** Knappen PREV
- 8** Knappen NEXT
- 9** Mikrofoner
- 10** Objektiv
- 11** GPS-sensor (kun HDR-AS30V)
- 12** Stikdæksel
- 13** -stik (Mikrofon)\*<sup>3</sup>
- 14** Udvidelsesstik\*<sup>4</sup>
- 15** CHG-lampe (Opladning)
- 16** HDMI OUT-stik
- 17** Multi/mikro-USB-terminal\*<sup>5</sup>
- 18** Batteripakke/dæksel til hukommelseskort
- 19** Stik til isætning af hukommelseskort
- 20** Batteriudskubningsgreb
- 21** Batteriisætningstik

\*<sup>1</sup> Bruges til at forhindre utilsigtet betjening. Skub i retning af ◀ for at låse knappen REC. Skub i den modsatte retning for at frigøre.

\*<sup>2</sup> Berør mærket, når du tilslutter kameraet til en smartphone, der er udstyret med NFC-funktionen.

NFC (Near Field Communication) er en international standard for den kortrækkende trådløse kommunikationsteknologi.

\*<sup>3</sup> Når en ekstern mikrofon (sælges separat) tilsluttes, kan lyden ikke optages gennem den indbyggede mikrofon.

\*<sup>4</sup> Bruges til at tilslutte tilbehør.

\*<sup>5</sup> Understøtter kompatible USB-mikroenheder.

# Gennemgang af pakkede elementer

Kontroller, at du har følgende pakkede elementer.

Tallet i parentes angiver mængden af de pakkede elementer.

- Kamera (1)
- Mikro-USB-kabel (1)

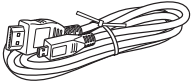

- Genopladelig batteripakke (NP-BX1) (1)



- Vandtæt etui (SPK-AS2) (1)

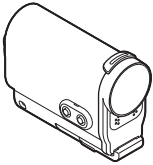

- Selvklæbende montering (VCT-AM1)  
Vedhæftningsspænde (1)

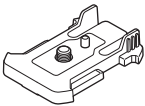

Flad selvklæbende montering (1)

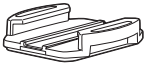

Krum selvklæbende montering (1)



- Håndbog (denne vejledning)  
Inkluderet i den interne hukommelse på dette kamera.
- Sæt med trykt dokumentation

# Isættelse af batteripakken

1 Skub dækslet til batteripakken/  
hukommelseskortet i pilens retning,  
og åbn derefter dækslet.

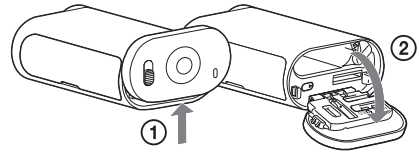

2 Isæt batteripakken.  
Sørg for, at retningen af batteripakken er korrekt,  
og indsæt den derefter ved at skubbe mod  
batteriudskubningsgrebet, indtil grebet låser.

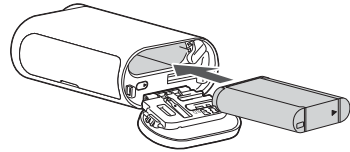

3 Luk dækslet.

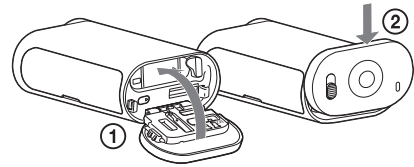

## Sådan indstilles funktionen Automatisk slukning

Vælg [A.OFF] fra skærmen [SETUP], og indstil derefter funktionen Automatisk slukning. Standardindstillingen er [60sec]. Skift indstillingen som nødvendigt. Se "Automatisk slukning" (side 27) for at få flere oplysninger.

# Opladning af batteripakken

- 1 Sluk for strømmen til kameraet.  
Opladning er ikke mulig, når kameraet er tændt.
- 2 Tilslut kameraet til en computer, der er tændt, med mikro-USB-kablet (medfølger).  
CHG-lampen (Opladning) lyser.

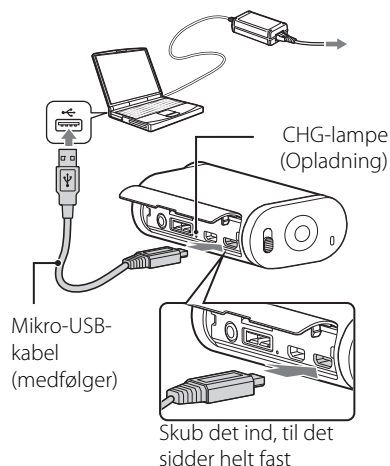

- 3 Når opladning er fuldført, skal du slette USB-forbindelsen mellem kameraet og computeren (side 54).  
Opladningen er fuldført, når CHG-lampen (Opladning) slukkes (fuld opladning) (side 64).

## Bemærkninger

- Du kan kun bruge type X-batteri med dette kamera.
- Sluk for kameraet, mens du oplader batteriet.
- Brug ikke magt på kameraet, når du tilslutter kameraet til en computer. Dette kan beskadige kameraet eller computeren.
- Når du tilslutter kameraet til en bærbar computer, der ikke er tilsluttet en vekselstrømskilde, vil batteriet i den bærbare computer hurtigt blive tomt. Lad ikke kameraet forblive tilsluttet til computeren i længere tid.
- Opladning af batteripakken eller tilslutning til tilpassede eller håndbyggede computere garanteres ikke. Afhængig af den anvendte USB-enhed, er det ikke sikkert, at opladningen fungerer korrekt.
- Betjening med alle computere garanteres ikke.
- Hvis du ikke påtænker at bruge kameraet i længere tid, skal kameraet oplades hver 6 til 12 måned for at bevare batteriets ydeevne.



Hvor lang tid tager det at oplade kameraet?

## Opladningstid

Batteripakke	Via en computer	Via AC-UD20* (sælges separat)
NP-BX1 (medfølger)	Ca. 245 min.	Ca. 175 min.

- Den tid det tager at oplade en fuld afladet batteripakke ved en temperatur på 25 °C. Opladning kan tage længere tid under bestemte omstændigheder eller betingelser.

\* Hurtig opladning er mulig ved at bruge USB-opladeren AC-UD20 (sælges separat). Du tilslutter opladeren ved brug af mikro-USB-kablet (medfølger)

## Kontrol af resterende batteriopladning

En indikator for resterende opladning vises øverst til højre på skærmpanelet.



- Den viste indikator for resterende opladning er måske ikke korrekt under bestemte omstændigheder.
- Det tager ca. et minut, før den korrekte resterende opladningstid vises.



# Isætning af et hukommelseskort

- 1 Skub dækslet til batteripakken/  
hukommelseskortet i pilens retning,  
og åbn derefter dækslet.

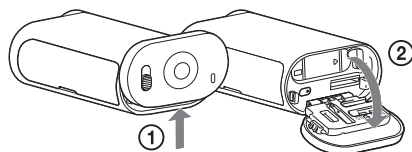

- 2 Isæt hukommelseskortet, indtil det klikker  
på plads.

microSD-kort: Indsæt det, som vist under **A**.

"Memory Stick Micro (M2)"-medie: Indsæt det,  
som vist under **B**.

- Hvis der vises [WAIT] på skærmpanelet, skal du vente,  
indtil meddelelsen forsvinder.
- Sæt et hukommelseskort helt ind i den rigtige retning.  
Ellers genkender kameraet det ikke.

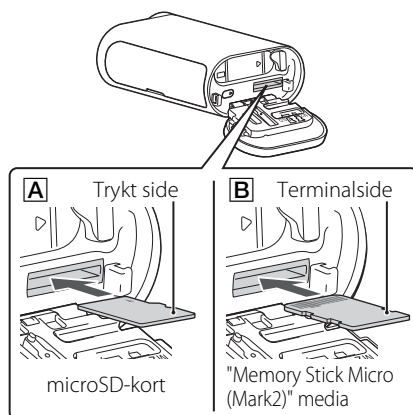

- 3 Luk dækslet.

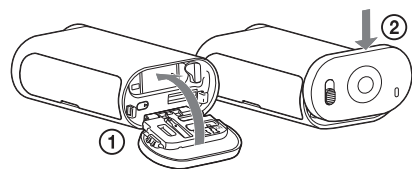

 Sådan skubber du hukommelseskortet ud

Åbn dækslet, og tryk derefter let på hukommelseskortet en gang.

 Hvilke typer hukommelseskort kan du bruge sammen  
med dette kamera?

Typer af hukommelseskort	SD Speed Class	Udtryk i denne bog
"Memory Stick Micro (Mark2)" media	—	"Memory Stick Micro" media
microSD-hukommelseskort	Klasse 4 eller hurtigere	microSD-kort
microSDHC-hukommelseskort		
microSDXC-hukommelseskort		

- Der garanteres ikke for betjening med alle hukommelseskort.

## Bemærkninger

- Med henblik på at stabilisere betjeningen af hukommelseskortet anbefales det, at du formaterer hukommelseskortet, når du bruger det sammen med kameraet første gang (side 33). Alle data, der er registreret på hukommelseskortet, slettes ved formateringen, og de kan ikke gendannes.
- Gem vigtige data på hukommelseskortet på andre medier, f.eks. en computer, før du formaterer hukommelseskortet.
- Hvis du isætter et hukommelseskort i stikket i den forkerte retning, kan hukommelseskortet, hukommelseskortstikket eller billeddata blive beskadigede.
- Undlad at isætte noget andet end hukommelseskort med den kompatible størrelse i hukommelseskortstikket. Ellers kan der opstå fejl.
- Når du isætter hukommelseskort eller skubber det ud, skal du sørge for at forhindre, at hukommelseskort hopper ud, så du taber det.
- Den garanterede betjeningstemperatur i kameraet er mellem -10 °C til 40 °C. Men afhængigt af hukommelseskortets type kan de garanterede betjeningstemperaturer variere. Se den betjeningsvejledning, der fulgte med hukommelseskortet, hvis du ønsker yderligere oplysninger.
- Billeder, der er optaget på et microSDXC-hukommelseskort, kan ikke overføres eller afspilles på en computer eller AV-enhed, der ikke er exFAT-kompatibel\* (via USB-tilslutning). Før tilslutning skal du sikre dig, at enheden er exFAT-kompatibel. Hvis kamera tilsluttes til en enhed, der ikke er exFAT-kompatibel, vises der eventuelt en meddelelse om at formatere hukommelseskortet. I denne situation skal du ikke formatere hukommelseskortet, da alle dets data vil gå tabt.  
\* exFAT er det filsystem, der bruges på microSDXC-hukommelseskort.

# Optagetilstand

Indstilling af skærm



Inholdsfortegnelse

Betjenings-søgning

Indstillings-søgning

Indeks

Du kan angive billedopløsning og billedhastighed for optagelse af film. Hvis du vil foretage indstillingen, skal du først vælge [SETUP].

- 1 Tryk på knappen NEXT for at få vist [SETUP], og tryk derefter på knappen ENTER igen.
- 2 Tryk på knappen ENTER, mens der vises [VIDEO] (Optagetilstand).
- 3 Tryk på knappen NEXT for at vælge optagetilstanden, og tryk derefter på knappen ENTER.

	Skærm	Optaget billede	Opløsning	Billedhastighed	Afspilnings-hastighed
		Højeste opløsning/jævnt billede optaget ved 2× billedhastighed	1920×1080	60p/50p	60p/50p
✓		Højeste opløsning	1920×1080	30p/25p	30p/25p
		Høj opløsning	1280×720	30p/25p	
		Slowmotion-billede optaget ved 2× billedhastighed	1280×720	60p	30p
		Super slowmotion-billede optaget ved 4× billedhastighed	1280×720	120p	
		Standardopløsning	640×480	30p/25p	30p/25p
		Vender tilbage til menuen [VIDEO].			

## Bemærkninger

- Kontinuerlig filmoptagetid er ca. 13 timer.  
I [SLOW]-tilstand er den ca. 6,5 timer.  
I [SSLOW]-tilstand er den ca. 3 timer.
- Hvis du vælger [SSLOW], vil SteadyShot ikke være effektivt, selvom SteadyShot er indstillet til [ON].
- Der optages ikke lyd under optagelse i følgende situation:  
– Når [SSLOW] (720 120p), [SLOW] (720 60p) er indstillet.
- Når optagetilstanden er indstillet til [VGA], bliver visningsvinklen mindre sammenlignet med andre optagetilstande.
- Billedhastigheden afhænger af indstillingen af NTSC/PAL (side 31).
- Hvis indstillingen NTSC/PAL ændres til [PAL], vises billedhastigheden ikke.

# SteadyShot

## Indstilling af skærm



Du kan aktivere reduktion af kamerarystelser, når du optager. Hvis du vil foretage indstillingen, skal du først vælge [SETUP].

- 1 Tryk på knappen NEXT for at få vist [SETUP], og tryk derefter på knappen ENTER igen.
- 2 Tryk på knappen NEXT for at få vist [STEDY] (SteadyShot), og tryk derefter på knappen ENTER igen.
- 3 Tryk på knappen NEXT for at vælge indstillingen, og tryk derefter på knappen ENTER.

✓		Bruger SteadyShot.
		Bruger ikke SteadyShot.
		Vender tilbage til menuen [STEDY].

## Bemærkninger

- Når SteadyShot er indstillet til [ON], bliver feltvinklen indstillet til [120°].
- Når feltvinklen er indstillet til [170°], vil [SteadyShot] blive indstillet til [OFF].
- Når optagetilstand er indstillet til [SSLOW], vil SteadyShot ikke være effektiv.
- SteadyShot er ikke tilgængelig, når kameraet er indstillet til fototilstand.

# Feltvinkel

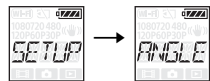

## Indstilling af skærm



Du kan ændre feltvinklen for optagelse.

Hvis du vil foretage indstillingen, skal du først vælge [SETUP].

- 1 Tryk på knappen NEXT for at få vist [SETUP], og tryk derefter på knappen ENTER igen.
- 2 Tryk på knappen NEXT for at få vist [ANGLE] (Vinkel), og tryk derefter på knappen ENTER igen.
- 3 Tryk på knappen NEXT for at vælge indstillingen, og tryk derefter på knappen ENTER.

		Optager med en feltvinkel på 170°.
✓		Optager med en feltvinkel på 120°.
		Vender tilbage til menuen [ANGLE].

## Bemærkninger

- Når SteadyShot er indstillet til [ON], bliver feltvinklen indstillet til [120°].
- Når feltvinklen er indstillet til [170°], vil SteadyShot blive indstillet til [OFF].
- Når optagetilstanden er indstillet til [VGA], bliver visningsvinklen smallere sammenlignet med andre optagetilstande.



# Scene

## Indstilling af skærm



Du kan vælge en passende billedkvalitet i henhold til optagescenen.  
Hvis du vil foretage indstillingen, skal du først vælge [SETUP].

- 1 Tryk på knappen NEXT for at få vist [SETUP], og tryk derefter på knappen ENTER igen.
- 2 Tryk på knappen NEXT for at få vist [SCENE] (Scene), og tryk derefter på knappen ENTER igen.
- 3 Tryk på knappen NEXT for at vælge indstillingen, og tryk derefter på knappen ENTER.

✓		Optag billeder i standardkvalitet.
		Optager billedet i en billedkvalitet, der er egnet til undervandsoptagelse.
		Vender tilbage til menuen [SCENE].

# Intervalfotooptagelse

Indstilling  
af skærm



Indholds-  
fortegnelse

Betjenings-  
søgning

Indstillings-  
søgning

Indeks

Du kan indstille intervalperioden for intervalfotooptagelse.  
Hvis du vil foretage indstillingen, skal du først vælge [SETUP].

- 1 Tryk på knappen NEXT for at få vist [SETUP], og tryk derefter på knappen ENTER igen.
- 2 Tryk på knappen NEXT for at få vist [LAPSE] (Interval), og tryk derefter på knappen ENTER igen.
- 3 Tryk på knappen NEXT for at vælge indstillingen, og tryk derefter på knappen ENTER.

✓		Fortsætter med at optage fotos med intervaller på 5 sekunder.
		Fortsætter med at optage fotos med intervaller på 10 sekunder.
		Fortsætter med at optage fotos med intervaller på 30 sekunder.
		Fortsætter med at optage fotos med intervaller på 60 sekunder.
		Vender tilbage til menuen [LAPSE].

## Bemærkninger

- Det første foto optages, straks efter optagelsen er startet, uden at der ventes på fuldførelse af det angivne interval. Fra det andet foto optages foto med de angivne intervaller.
- Hvis det ikke er muligt at optage fotos ved angivne intervaller, vil optagelsen blive forsinket.
- Det maksimale antal filer, der er kan optages, er 40.000 i alt, inklusive filmfiler (MP4).

# GPS-log (kun HDR-AS30V)

Indstilling  
af skærm



Indholds-  
fortegnelse

Betjenings-  
søgning

Indstillings-  
søgning

Indeks

Du kan optage placeringsoplysninger og bevægelseshastighed, mens du optager film ved brug af kameraets GPS-funktion.

"PlayMemories Home"-softwaren giver dig mulighed for at importere film, der er optaget med GPS-loggen til en computer og få vist dem på et kort, der viser placeringsoplysninger (side 51).

- 1 Tryk på knappen NEXT for at få vist [SETUP], og tryk derefter på knappen ENTER igen.
- 2 Tryk på knappen NEXT for at få vist [GPS] (GPS), og tryk derefter på knappen ENTER.
- 3 Tryk på knappen NEXT for at vælge indstillingen, og tryk derefter på knappen ENTER.

✓		Optager film med GPS-log og stillbilleder med placeringsoplysninger.
		Bruger ikke GPS-log.
		Vender tilbage til menuen [GPS].



## Bemærkninger

- GPS-log er kun tilgængelig, når du optager film.
- Hvis du ikke optager placeringsoplysningerne, skal du indstille GPS-loggen til [OFF].
- Når flyvemaskiner letter og lander, skal du indstille flytilstanden til [ON] (side 26).
- Brug GPS i overensstemmelse med bestemmelserne på stedet og situationen.
- Det kan tage fra flere tiendedele af sekunder til flere minutter at hente placeringsoplysninger, når du bruger GPS første gang, eller hvis du bruger den igen efter lange intervaller. Trianguleringstiden kan afkortes ved at bruge GPS-hjælpedata (side 25).
- Undgå at dække for GPS-sensoren med din finger, når du søger efter GPS-satellitter eller under triangulering. Dette reducerer følsomheden for GPS-sensoren, og trianguleringen kan mislykkes (side 12).
- Sony indsamler ikke placerings- og ruteoplysninger.
- Hvis du ønsker at få vist placerings- og ruteoplysninger som et kort på en computer, leverer Sony placerings- og ruteoplysninger til Google Inc.
- Selvom kameraet ikke har en funktion til at slette logfiler, kan du slette dem ved at formatere mediet.
- Hvis du optager stillbilleder, mens GPS-loggen er indstillet til [ON], er det kun placeringsoplysningerne, der optages.
- Det maksimale antal logfiler, der kan optages, er 256/dag. Når du når til det maksimale antal optagede logfiler, kan du fortsætte med at optage billeder, men der vil ikke blive optaget logfiler.



## Kontrol af trianguleringsstatus

Indikatoren skifter i henhold til styrken af GPS-signalmodtagelsen, når GPS er aktiveret.

GPS-indikatorer	Trianguleringsstatus	GPS-modtagestatus
Ingen indikator	OFF	GPS-loggen er indstillet til [OFF], eller der opstod en fejl.
	Søgning/vanskeligt	Søgning efter GPS-satellitter. Det kan tage flere minutter at starte trianguleringen.
	Triangulering	Dit kamera modtager et GPS-signal og kan hente placeringsoplysninger.

### Om GPS-hjælpedata

Tiden til GPS-hentning af placeringsoplysninger kan afkortes ved at tage GPS-hjælpedata ind. Hvis tilslutningen via internet foretages ved brug af softwaren "PlayMemories Home", kan GPS-hjælpedata blive opdateret automatisk.

- Hvis dato- og tidsindstillingen ikke er angivet, eller den angivne tid har ændret sig meget, kan tiden for GPS-hentning af placeringsoplysninger ikke afkortes.
- Hvis gyldigheden af GPS-hjælpedata er udløbet, kan tiden, før du kan optage placeringsoplysninger, ikke afkortes.

### Brug af GPS-supportværktøjet

Du kan også opdatere GPS-hjælpedata ved at indsætte et hukommelseskort i computeren. Få vist hovedskærmen "PlayMemories Home", og vælg navnet på den tilsluttede model → [GPS-supportværktøj] →, det ønskede hukommelseskort, der skal installeres fra din computer, og opdater derefter GPS-hjælpedataene. Hvis du isætter dette hukommelseskort, afspejles GPS-hjælpedata på kameraet.

# Flytilstand

## Indstilling af skærm

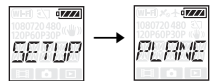

Indholds-  
fortegnelse



Betjenings-  
søgning

Indstillings-  
søgning

Indeks

Hvis du er i et fly eller på et andet sted med begrænset plads, kan du indstille kameraet til at vise alle funktioner, der er relateret til den trådløse applikation, f.eks. Wi-Fi osv. Hvis du indstiller flytilstand til [ON], vises der et flymærke på skærmpanelet.

- 1 Tryk på knappen NEXT for at få vist [SETUP], og tryk derefter på knappen ENTER igen.
- 2 Tryk på knappen NEXT for at få vist [PLANE] (Flytilstand), og tryk derefter på knappen ENTER.
- 3 Tryk på knappen NEXT for at vælge indstillingen, og tryk derefter på knappen ENTER.

		Vælg dette, når du er i en flyvemaskine.
✓		Vælg dette ved normal brug.
		Vender tilbage til menuen [PLANE].

# Automatisk slukning

Indstilling  
af skærm



Indholds-  
fortegnelse

Betjenings-  
søgning

Indstillings-  
søgning

Indeks

Du kan ændre indstillingen af funktionen Automatisk slukning. Hvis du vil foretage indstillingen, skal du først vælge [SETUP].

- 1 Tryk på knappen NEXT for at få vist [SETUP], og tryk derefter på knappen ENTER igen.
- 2 Tryk på knappen NEXT for at få vist [A.OFF] (Automatisk slukning), og tryk derefter på knappen ENTER.
- 3 Tryk på knappen NEXT for at vælge indstillingen, og tryk derefter på knappen ENTER.

		Slukker for strømmen efter ca. 10 sekunder.
✓		Slukker for strømmen efter ca. 60 sekunder.
		Slukkes ikke automatisk.
		Vender tilbage til menuen [A.OFF].

## Bemærkninger

- Denne funktion er ikke tilgængelig i følgende situationer.
  - Optagelse af data til medie
  - Optagelse af film eller optagelse i intervaloptagetilstand
  - Under filmafspilning eller et diasshow
  - Wi-Fi-tilslutning er i gang, smart-fjernbetjeningen tilsluttes, eller et billede uploades til en smartphone
  - HDMI-tilslutningen foretages
  - Leverer strøm fra en tilsluttet USB-enhed
  - Tilslutning af en masselagringsenhed
- I følgende situationer, selvom du har valgt [10sec] eller [60sec] i funktionen Automatisk slukning, udvides den tid der går, før strømmen slukkes.
  - Mens du justerer [SETUP]-indstillinger
  - Mens du afspiller fotos
  - Hvis [Wi-Fi] er indstillet til [ON], og Wi-Fi-ikonet vises.





# Bip

## Indstilling af skærm



Du kan indstille betjening med lyd til ON/OFF.  
Hvis du vil foretage indstillingen, skal du først vælge [SETUP].

- 1 Tryk på knappen NEXT for at få vist [SETUP], og tryk derefter på knappen ENTER igen.
- 2 Tryk på knappen NEXT for at få vist [BEEP] (Bip), og tryk derefter på knappen ENTER.
- 3 Tryk på knappen NEXT for at vælge indstillingen, og tryk derefter på knappen ENTER.

✓		Al betjeningslyd er aktiveret.
		Betjeningslyde udsendes kun for følgende betjeninger. <ul style="list-style-type: none"><li>• Der tændes for strømmen</li><li>• Optagelse startes</li><li>• Optagelse stoppes</li><li>• Lukkertryk</li><li>• Der blev valgt en deaktiveret betjening, eller der opstod en fejl</li></ul>
		Alle betjeningslyde deaktiveres.
		Vender tilbage til menuen [BEEP].

# Dato-/tidsindstilling

## Indstilling af skærm









Du kan angive år/måned/dag og område.

Hvis du vil foretage indstillingen, skal du først vælge [SETUP].

- 1 Tryk på knappen NEXT for at få vist [SETUP], og tryk derefter på knappen ENTER igen.
- 2 Tryk på knappen NEXT for at få vist [DATE] (Dato og tid), og tryk derefter på knappen ENTER.
- 3 Tryk på knappen NEXT for at vælge ønsket dato, tid og område, og tryk derefter på knappen ENTER for at bekræfte det.

Vælg 00:00 for midnat, 12:00 for middag.

Skærm	Standardindstilling	
	2013	Angiver året.
	01	Angiver måneden.
	01	Angiver dagen.
	00	Angiver timen.
	00	Angiver minutter.
	GMT+0	Angiver det område, hvor du kan bruge kameraet. (Områder defineres af tidsforskelle i forhold til Greenwich Mean Time (GMT)).

## Bemærkninger

- Hvis du indstiller GPS-loggen til [ON], justerer kamera automatisk dato, tid og område under optagetilstand (kun HDR-AS30V).



## Indstilling af området

Du kan indstille uret til den lokale tid i et land, som du besøger, ved at vælge området. Områder defineres af tidsforskelle i forhold til Greenwich Mean Time (GMT). Se også i "Verdens tidsforskelle" (side 65).

# USB-strømforsyning

## Indstilling af skærm



Indholds-  
fortegnelse



Betjenings-  
søgning

Indstillings-  
søgning

Indeks

Når du tilslutter kameraet til en computer eller USB-enhed med mikro-USB-kablet (medfølger), kan kameraet indstilles, så den tilsluttede enhed leverer strøm til det. Hvis du vil foretage indstillingen, skal du først vælge [SETUP].

- 1 Tryk på knappen NEXT for at få vist [SETUP], og tryk derefter på knappen ENTER igen.
- 2 Tryk på knappen NEXT for at få vist [USBPw] (USB Strøm), og tryk derefter på knappen ENTER.
- 3 Tryk på knappen NEXT for at vælge indstillingen, og tryk derefter på knappen ENTER.

✓		Leverer strøm fra en tilsluttet enhed gennem mikro-USB-mikrokablet.
		Leverer ikke strøm fra en tilsluttet enhed gennem mikro-USB-kablet.
		Vender tilbage til menuen [USBPw].

## Bemærkninger

- Hvis du skifter indstillingen, mens mikro-USB-kablet er tilsluttet, skal du frakoble kablet og derefter tilslutte det igen.
- Strømmen leveres måske ikke korrekt fra en USB-enhed med en strømforsyningskapacitet på mindre end 1,5 A.



Sådan leveres der strøm fra en stikkontakt.

Hurtig opladning er mulig ved at bruge USB-opladeren AC-UD20 (sælges separat). Du tilslutte opladeren ved brug af mikro-USB-kablet (medfølger)

# Skift mellem NTSC/PAL

## Indstilling af skærm



Du kan vælge NTSC/PAL, afhængig af TV-systemet for det land eller område, hvor du bruger dette kamera.

Hvis du vil foretage indstillingen, skal du først vælge [SETUP].

- 1 Tryk på knappen NEXT for at få vist [SETUP], og tryk derefter på knappen ENTER igen.
- 2 Tryk på knappen NEXT for at få vist [V.SYS] (Videosystem), og tryk derefter på knappen ENTER.
- 3 Tryk på knappen NEXT for at vælge indstillingen, og tryk derefter på knappen ENTER.
- 4 Tryk på knappen NEXT, og tryk derefter på knappen ENTER, mens der vises [OK] på skærmpanelet.

Hvis du vil annullere NTSC/PAL-indstillingen, skal du trykke på knappen NEXT, mens der vises [OK], vælge [CANCL] og derefter trykke på knappen ENTER.

✓		Hvis TV-systemet er NTSC.
		Hvis TV-systemet er PAL.
		Vender tilbage til menuen [V.SYS].

## Bemærkninger

- Når du vælger [PAL] fungerer kameraet på følgende måde.
  - [SLOW] og [SSLOW] er ikke tilgængelige.
  - Når kameraet er indstillet til filmtilstand, vises billedhastigheden ikke.
  - På skærmen til indstilling af optagetilstand vises billedhastigheden ikke.
- Når du ændrer NTSC/PAL-indstillingen, genstarter kameraet automatisk.
- Optagemedie, der er formateret eller optaget i NTSC, kan ikke optages eller afspilles i PAL, og omvendt. Hvis der vises [FORMT] på skærmpanelet efter skift af NTSC/PAL-indstillingen, skal du gå til bekræftelsesskærmen og vælge [OK] og derefter formatere det aktuelle optagemedie eller bruge et andet optagemedie (side 33).

# Nulstilling af indstillingerne

## Indstilling af skærm



Du kan nulstille indstillingerne til standardindstillingerne.  
Hvis du aktiverer [RESET], slettes billeder ikke.

- 1 Tryk på knappen NEXT for at få vist [SETUP], og tryk derefter på knappen ENTER igen.
- 2 Tryk på knappen NEXT for at få vist [RESET] (Nulstil), og tryk derefter på knappen ENTER.
- 3 Tryk på knappen ENTER for at få vist [SURE?], mens [OK] vises, og tryk derefter på knappen ENTER igen.

Kameraet genstater automatisk, når indstillingen er fuldført.

Hvis du vil annullere nulstilling, skal du trykke på knappen NEXT for at vælge [CANCL], mens der vises [SURE?] eller [OK], og derefter trykke på knappen ENTER.



# Format

## Indstilling af skærm

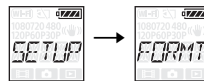

Formatering er den proces, hvor alle billeder på hukommelseskortet slettes, og hukommelseskortet gendannes til dets oprindelige tilstand. Hvis du vil foretage indstillingen, skal du først vælge [SETUP].

- 1 Tryk på knappen NEXT for at få vist [SETUP], og tryk derefter på knappen ENTER igen.
- 2 Tryk på knappen NEXT for at få vist [FORMT] (Formatér), og tryk derefter på knappen ENTER.
- 3 Tryk på knappen ENTER for at få vist [SURE?], mens der vises [OK], og tryk derefter på knappen ENTER igen.

Formateringen starter, og der vises [DONE], når formateringen er afsluttet.

Hvis du vil annullere formateringen, skal du trykke på knappen NEXT for at vælge [CANCL], mens der vises [SURE?] eller [OK], og derefter trykke på knappen ENTER.

### Bemærkninger

- Gem vigtige billeder før formateringen.
- Undlad at foretage nogen af følgende betjeninge under formateringen.
  - Tryk på en knap.
  - Skub hukommelseskortet ud.
  - Tilslut/frakobl et kabel.
  - Isæt/fjern batteripakken.

# Brug af tilbehør

Se på webstedet for dette kamera, hvis du ønsker de seneste oplysninger om tilbehør.

## Vandtæt etui (SPK-AS2)

Ved at sætte kameraet ind i det vandtætte etui, kan du optage film ved stranden.

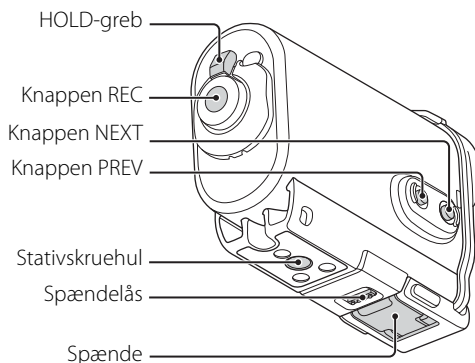
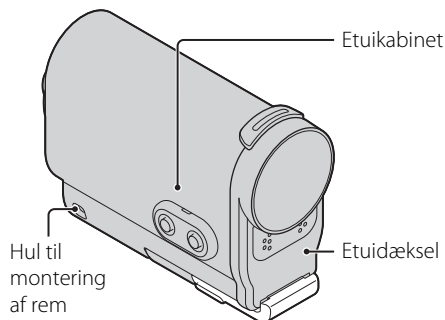

### Påætningsmetode

1 Skub spændelåsen i retning af ①, og hold den. Hold derefter på delene med cirkler, og sving spændet ud i retning af ②.

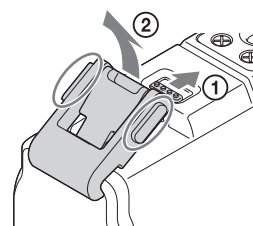

2 Åbn etuidækslet.

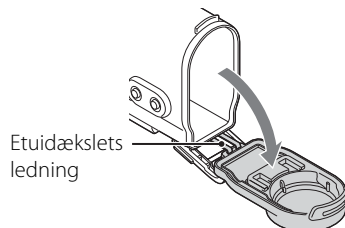

3 Sæt kameraet ind i etuikabinettet.

- Frigør ◀REC HOLD-kontakten på kameraet.

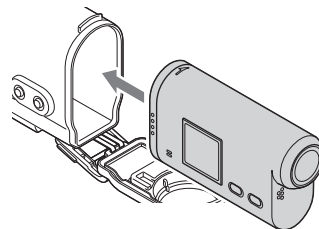

- 4 Indsæt tappen på etuikabinettet i stikket på etuidækslet.

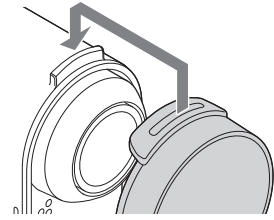

- 5 Hæft spændet over tappen på den nederste del af etuidækslet ①, luk derefter spændet i retningen ②, indtil det falder på plads med et klik.

- Skub nedad, indtil spændelåsen er tilbage i sin oprindelige position.

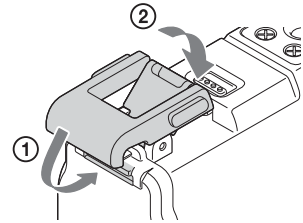

## Om vandtætheden

- Kameraet fungerer ned til en vanddybde på 5 meter i 30 minutter.\*  
\*Når kameraet er isat.
- Vandtætheden er baseret på vores firmas teststandarder.
- Udsæt ikke det vandtætte etui for vand under tryk som fra en vandhane.
- Brug ikke det vandtætte etui i varme springvand.
- Brug kun det vandtætte etui ved anbefalet vandtemperatur på mellem 0 og +40 °C.
- Undertiden kan vandtætheden gå tabt, hvis det vandtætte etui udsættes for et kraftigt stød, f.eks. hvis det tabes. Vi anbefaler, at det vandtætte etui bliver undersøgt af et autoriseret reparationsværksted (mod betaling).
- Hvis du bruger kameraet i en vanddybde på 5 m eller mere, eller når du dyrker vandsport, skal du bruge det vandtætte etui (SPK-AS1) (sælges separat).

### Bemærkninger

- Du kan ikke betjene knappen REC, når HOLD-grebet er sat til låst position. Frigør låsen før betjening.
- Når du optager billeder under vandet med kameraet i det vandtætte etui, vises optagne billeder mindre tydelige, end dem der er optaget på normal vis. Dette er ikke en fejl.
- Du kan optage lyd, mens kameraet er i det vandtætte etui, men lydniveauet er reduceret.
- Stik en egnet rem gennem vedhæftningshullet i det vandtætte etui, vedhæft derefter remmen til en genstand, som du vil bruge sammen med kameraet.

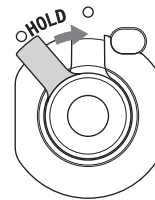

## Bemærkninger om brug

- Kast ikke det vandtætte etui i vandet.
- Undgå at bruge det vandtætte etui i følgende situationer:
  - På meget varme eller fugtige steder.
  - I vand, der er varmere end 40 °C.
  - Ved temperaturer, der er lavere end -10 °C.

I disse situationer kan der forekomme kondens eller lækage, der kan beskadige kameraet.

- Efterlad ikke det vandtætte etui i direkte solskin eller på meget varme og fugtige steder i en længere tidsperiode. Hvis du ikke kan undgå at efterlade det vandtætte etui i direkte solskin, skal du sørge for at dække det med et håndklæde eller en anden beskyttelse.
- Hvis kameraet bliver for varmt, slukkes det automatisk, eller optagelsen går i fejl. Hvis du skal bruge kameraet igen, skal du efterlade det på et koldt sted i et stykke tid, så det afkøles.
- Hvis der er kommet sololie i det vandtætte etui, skal du vaske det grundigt med lunkent vand. Hvis det vandtætte etui efterlades med sololie i kabinettet, kan overfladen af det vandtætte etui blive misfarvet eller beskadiget (f.eks. revner i overfladen).

## Vandlækage

Hvis der kommer vand ind i kameraet, skal du straks stoppe med at udsætte det vandtætte etui for vand.

- Hvis kameraet bliver vådt, skal du straks tage det med til den nærmeste Sony-forhandler. Reparationsomkostningerne er kundens ansvar.
- I den usandsynlige situation, at en fejl i det vandtætte etui forårsager skade på grund af vandlækage, giver Sony ingen garanti for beskadigelse af det udstyr, der er i etuiet (kamera, batteripakke osv.) og det optagne indhold eller for udgifter i forbindelse med fotograferingen.

## O-ring

Det vandtætte etui bruger en O-ring til at bevare vandtætheden.

Vedligeholdelse af O-ringen er meget vigtig. Hvis du ikke foretager vedligeholdelse af O-ringen i henhold til anvisningerne, kan det føre til vandlækage og medføre, at det vandtætte etui synker.

### Undersøg O-ringen

- Kontroller omhyggeligt, at der ikke er snavs, sand, hår, støv, salt, tråde osv. på O-ringen. Hvis du finder dette, skal du tørre det af med en blød klud.
- Før din fingerspids let rund på O-ringen for at kontrollere, om der er usynligt snavs.
- Vær omhyggelig med ikke at efterlade kludefibre på O-ringen, efter du har tørret den af.
- Kontroller O-ringen for revner, skævhed, fordrejning, fine spalter, revner, indlejret sand osv. Udskift O-ringen, hvis du finder nogen af disse ting.
- Undersøg O-ringens kontaktoverflade på etuikabinettet på samme måde.

## Sådan kontrollerer du, om der er vandlækage

Før du isætter kameraet, skal du altid lukke det vandtætte etui og sænke det ned i vand, for at sikre at der ikke er vandlækager.

### O-ringens servicerbare levetid

Den servicerbare levetid af O-ringen varierer med frekvensen af brug af det vandtætte etui og forholdene. Generelt er det omkring et år.

## Vedligeholdelse

- Efter optagelse ved havet skal du vaske enheden grundigt i ferskvand med spændet påsat for at fjerne salt og sand og derefter aftørre det med en blød, tør klud. Det anbefales, at du sænker det vandtætte etui ned i ferskvand i ca. 30 minutter. Hvis det efterlades med salt på det, kan metaldelene blive beskadiget, eller der kan dannes rust, og der kan ske vandlækage.
- Hvis der er kommet sololie i det vandtætte etui, skal du vaske det grundigt med lunkent vand.
- Tør det indvendige af det vandtætte etui af med en blød, tør klud. Lad være med at vaske det med vand. Sørg for at udføre ovenstående vedligeholdelse, hver gang du bruger det vandtætte etui. Brug ikke nogen former for opløsningsmidler, f.eks. fortynder, rensebenzin, alkohol til rengøring, da dette kan beskadige overfladen på det vandtætte etui.

### Ved opbevaring af det vandtætte etui

- For at forhindre at O-ringen ødelægges, bør du opbevare det vandtætte etui på et køligt, godt udluftet sted. Lad være med at påsætte spændet.
- Sørg for, at der ikke kommer støv i O-ringen.
- Lad være med at opbevare det vandtætte etui på et koldt, meget varmt eller fugtigt sted eller sammen med naftalin eller kamfer, da disse kan beskadige det vandtætte etui.

# Selvklebende montering (VCT-AM1)

Selvklebende montering bruges til at fastgøre det vandtætte etui til en genstand, du har planer om at anvende. Selvklebende montering er et generelt udtryk for Vedhæftningsspænde, Flad selvklebende montering og Krum selvklebende montering. Sæt kameraet ind i det vandtætte etui, før du fastgør det.

## Vedhæftningsspænde

Stativskruer Placeringsben

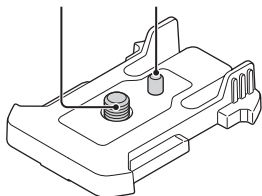

## Flad selvklebende montering

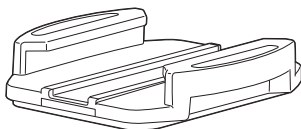

## Krum selvklebende montering

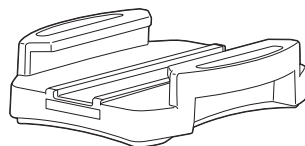

## Påsætningsmetode

- 1 Lad stativets skruer nederst på det vandtætte etui flugte med skruetullet på stativskruet på vedhæftningsspændet, og sæt det fast med stativskruen.

- Kontroller samlingen.

- 2 Sæt vedhæftningsspændet (med det vandtætte etui som angivet i trin 1) på den flade selvklebende montering eller den krumme selvklebende montering ved at skubbe det ind, indtil det klikker på plads.

- 3 Fjern snavs, fugt og oliesubstrater helt fra den overflade, hvor den selvklebende monteringstape skal påsættes.

- 4 Tag papiret af bagsiden, og sæt den selvklebende monteringstape på det ønskede sted.

- Klæbeevnen når den maksimale styrke 24 timer efter, at den selvklebende monteringstape er påsat på det ønskede sted.

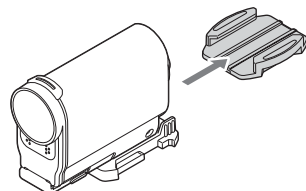
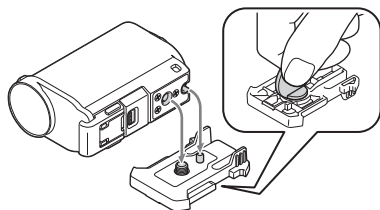

Sådan sættes der noget på og tages der noget af vedhæftningsspændet

Tryk på og hold på delen med en cirkel for at låse op, og skub den derefter i den modsatte retning i trin 2.

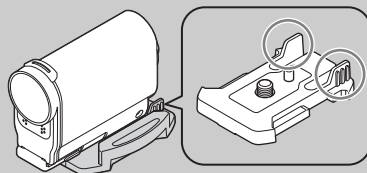

## Bemærkninger

- Den flade og den krumme selvklæbende monteringstape kan ikke bruges igen, så snart de er taget af monteringsstedets overflade.
- Når du tager det af, skal du være omhyggelig. Hvis du piller det af med magt, kan den overflade, som monteringstapen sidder fast på, blive beskadiget.
- Før du sætter den på, skal du kontrollere overfladen på det element, der skal bruges. Hvis det er snavset eller støvet, fugtigt eller der er olie på det, går det ud over klæbeevnen, og genstanden kan gå af ved en mindre påvirkning.
- Brug en passende selvklæbende monteringstape (flad eller krum) til den overflade, hvor kameraet skal være. Hvis monteringstapen ikke er egnet til overfladen, kan det gå af ved en mindre påvirkning.
- Stik en egnet rem gennem vedhæftningshullet i det vandtætte etui, vedhæft derefter remmen til en genstand, som du vil bruge sammen med kameraet.
- Før du bruger vedhæftningsspændet, skal du kontrollere, at skruehullerne i det ikke er løse, og at den flade eller krumme selvklæbende monteringstape sidder godt fast på overfladen.

# Optagelse

Skærm



## Om ◀ REC HOLD-kontakten

◀ REC HOLD-kontakten kan forhindre utilsigtet betjening. Skub ◀ REC HOLD-kontakten i retning af ◀ for at låse. Skub i den modsatte retning af ◀ for at låse knappen op.

- Lås knappen op før optagelse.
- Hvis du låser kameraet under optagelse, bevares optagetilstanden\*.
- Hvis du låser kameraet efter du er stoppet med at optage, bevares stoptilstanden\*.

\* Lås op for at ændre indstillingen.

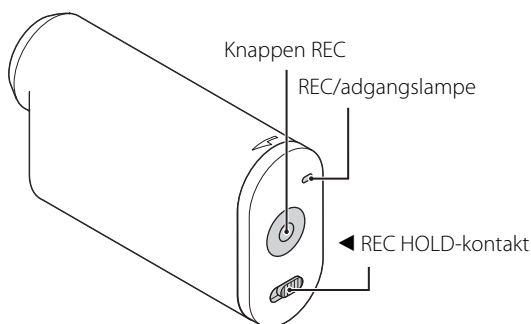

## Filmtilstand

- 1 Tænd apparatet, og tryk derefter på knappen NEXT for at få vist [MOVIE].
- 2 Tryk på knappen REC for at starte optagelse.
- 3 Tryk på knappen REC igen for at stoppe optagelse.

## Fototilstand

- 1 Tænd apparatet, og tryk derefter på knappen NEXT for at få vist [PHOTO].
- 2 Tryk på knappen REC for at starte optagelse.

## Intervaloptagetilstand

Når du er startet med at optage, optager kameraet stillbilleder med regelmæssige intervaller, til du stopper med at optage.

- 1 Tænd apparatet, og tryk derefter på knappen NEXT for at få vist [INTVL].
- 2 Tryk på knappen REC for at starte optagelse.
- 3 Tryk på knappen REC igen for at stoppe optagelse.

## Bemærkninger

- Hvis optagetilstanden ændres, vil den tilstand, der er valgt, når kameraet slukkes, blive genoptaget, når kameraet næste gang tændes.

Inholds-  
fortegnelse

Betjenings-  
søgning

Indstillings-  
søgning

Indeks



## Bemærkninger om langtidsoptagelse

- Hvis du fortsætter med at optage i lang tid, stiger kameraets temperatur. Hvis temperaturen når en bestemt niveau, stopper optagelse automatisk. Lad kameraet være i 10 minutter eller længere, så temperaturen indeni kameraet får tid til at falde til et sikkert niveau.
- Under høje omgivende temperaturer stiger kameraets temperatur hurtigt.
- Hvis kameraets temperatur stiger, kan billedkvaliteten blive forringet. Det anbefales, at du venter, indtil kameraets temperatur falder, før du fortsætter med at optage.
- Kameraets overflade kan blive meget varm. Dette er ikke en fejl.

# Visning af billeder på et TV

Skærm



Indholds-  
fortegnelse

Betjenings-  
søgning

Indstillings-  
søgning

Indeks

Tilslut kameraet til et TV, der har en HDMI-terminal, ved brug af et mikro-HDMI-kabel (sælges separat).

Se også i betjeningsvejledningen til TV'et.

- 1 Sluk for både kameraet og TV'et.
- 2 Åbn stikdækslet, og tilslut kameraet til TV'et med et mikro-HDMI-kabel (sælges separat).

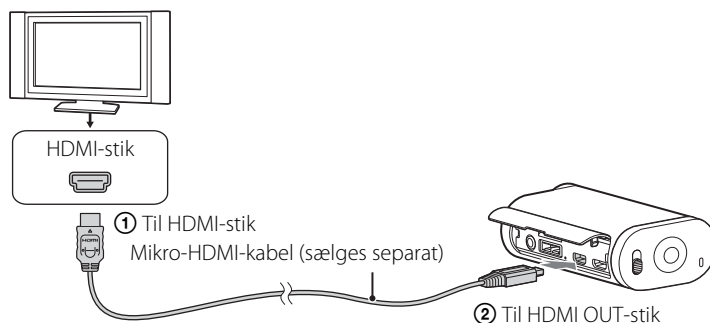

- 3 Indstil indgangen på TV'et til [HDMI input].
- 4 Tryk på knappen NEXT for at tænde kameraet.
- 5 Tryk på knappen NEXT for at få vist [PLAY], og tryk derefter på knappen ENTER igen.
- 6 Tryk på knappen NEXT for at få vist [MP4] eller [PHOTO], og tryk derefter på knappen ENTER.

Vælg [MP4] for at afspille film eller [PHOTO] for at se fotos.

Tryk på knappen ENTER igen for at stoppe afspilning.

## Bemærkninger

- Tilslut mikro-HDMI-stikket på mikro-HDMI-kablet (sælges separat) til HDMI OUT-stikket på kameraet.
- Tilslut ikke udgangsterminalen på kameraet til andre enheder. Dette kan medføre fejl.
- Nogle enheder fungerer muligvis ikke korrekt. Måske udsendes der ikke billede og lyd.
- Brug et mikro-HDMI-kabel (sælges separat) med HDMI-logoet.
- Det anbefales, at du bruger et godkendt kabel med HDMI-logoet eller et Sony HDMI-kabel.

## 💡 Sådan styres indhold, der afspilles

- Visning af forrige/næste billede: Tryk på knappen PREV/NEXT.
- Spol hurtigt tilbage/frem (kun film): Tryk på, og hold knappen PREV/NEXT inde.
- Pause (kun film): Tryk på knapperne PREV og NEXT samtidigt. Hvis du trykker på og holder knappen PREV eller NEXT inde under pause, kan du spole langsomt tilbage eller frem.
- Regulering af lydstyrken (kun film): Tryk på og hold knapperne PREV og NEXT samtidigt.
- Start af et diasshow (kun fotos): Tryk på knapperne PREV og NEXT samtidigt.
- Afslutning af afspilning: Tryk på knappen ENTER.

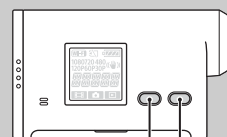

Knappen PREV  
Knappen NEXT

# Forberedelse til indstilling af Wi-Fi

## Installation af "PlayMemories Mobile"-software på din smartphone

Installer "PlayMemories Mobile" på din smartphone. Opdater "PlayMemories Mobile" til den nyeste version, hvis du allerede har det installeret på din smartphone. Du finder yderligere oplysninger på følgende websted.  
<http://www.sony.net/pmm/>

### Android 2.3 eller nyre (Android 4.0 eller nyere er påkrævet, hvis der skal bruges et tryk-funktioner (NFC))

Søg efter "PlayMemories Mobile" på Google Play, og installer det derefter.



### iOS 4.3 eller nyere (et tryk-funktioner (NFC) er ikke tilgængelige)

Søg efter "PlayMemories Mobile" på App Store, og installer det derefter.



#### Bemærkninger

- Der skal bruges en NFC-aktiveret smartphone eller tablet for at bruge et tryk-funktioner (NFC).

## Forberedelse af id/adgangskode

- Find den mærkat med id/adgangskode påtrykt, der findes i betjeningsvejledningen, frem.
- Det er ikke nødvendigt, når du bruger et tryk-tilslutning med en smartphone.

 Hvis der ingen adgangskode er

- ① Tilslut kameraet til en computer med USB-mikrokablet (medfølger).
- ② Tænd for apparatet.
- ③ Få vist [Computer] → [PMHOME] → [INFO] → [WIFI\_INF.TXT] på din computer, og kontroller derefter bruger-id'et og adgangskoden.

# Indstilling af Wi-Fi

Indstilling  
af skærm



## Android, der understøtter NFC

1 Tænd for kameraet, og tryk derefter på knappen NEXT, og vælg derefter optagetilstand.

MOVIE: Filmtilstand



PHOTO: Fototilstand

INTVL: Intervaloptagetilstand

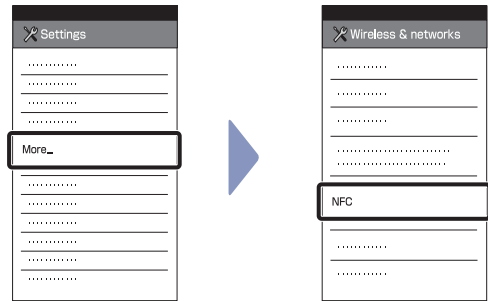
2 Vælg [Settings] på smartphonen, og vælg derefter [More...], og kontroller, at [NFC] er aktiveret (kun første gang).



3 Berør kameraet med smartphonen.

- Annuller slumre og skærmlåsning af smartphonen på forhånd.
- Fortsæt med berøringen uden at flytte den, indtil "PlayMemories Mobile" starter (1-2 sekunder).
- Lad  (N-mærket) på smartphonen berøre  (N-mærket) på kameraet. Hvis der ikke er noget  (N-mærke) på smartphonen, kan du se i betjeningsvejledningen til smartphonen for at få oplysninger om berøringsområdet.
- Hvis kameraet og smartphonen ikke kan forbindes med NFC, kan du se "Android/iPhone, der ikke understøtter NFC" og derefter oprette forbindelse mellem dem.

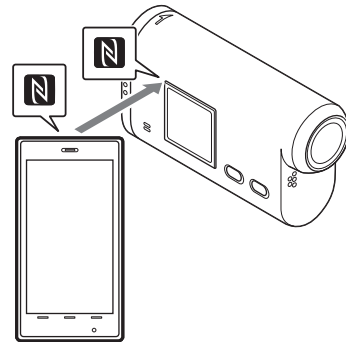

### Bemærkninger

- Når flytilstand er indstillet til [ON], er Wi-Fi-funktionen ikke tilgængelig.

### Om NFC

NFC (Near Field Communication) er en teknologi til kortrækkende, trådløs kommunikation mellem forskellige enheder, f.eks. mobiltelefoner og IC-tags. Der opnås datakommunikation ved blot at lade enhederne berøre hinanden på et bestemt punkt. NFC (Near Field Communication) er en international standard for den kortrækkende trådløse kommunikationsteknologi.

Indholds-  
fortegnelse

Betjenings-  
søgning

Indstillings-  
søgning

Indeks

## Android/iPhone, der ikke understøtter NFC

Tænd for kameraet, og tryk derefter på knappen NEXT, og vælg derefter optagetilstand.

MOVIE: Filmtilstand

PHOTO: Fototilstand

INTVL: Intervaloptagetilstand

### Android

- 1 Start "PlayMemories Mobile".
- 2 Vælg det SSID, der er trykt på den mærkat, der er påsat betjeningsvejledningen.
- 3 Indtast adgangskoden, som den er trykt på mærkaten på betjeningsvejledningen (kun første gang).

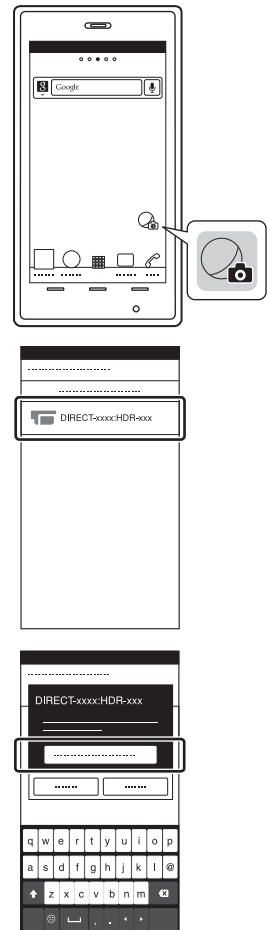

## iPhone

- 1 Vælg [Settings] på smartphonen, og vælg derefter [Wi-Fi] og kameraets SSID.
- 2 Indtast adgangskoden, som den er trykt på mærkatene på betjeningsvejledningen (kun første gang).
- 3 Bekræft tilslutningen til SSID, som det er trykt på den mærkat, der er påsat betjeningsvejledningen.
- 4 Vend tilbage til startskærmen, og start "PlayMemories Mobile".

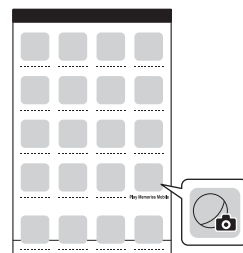
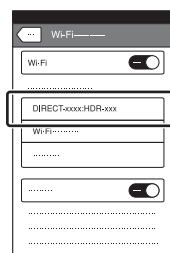
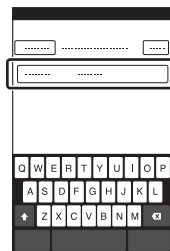
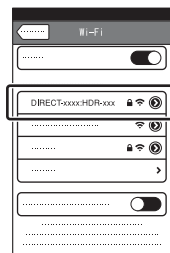

# Smart fjernbetjening

## Indstilling af skærm



Indholds-  
fortegnelse

Betjenings-  
søgning

Indstillings-  
søgning

Indeks

Ved at tilslutte kameraet og en smartphone gennem Wi-Fi kan du betjene kameraet med smartphonen.

Hvis du vil foretage indstillingen, skal du først vælge [SETUP].

- 1 Tryk på knappen NEXT for at få vist [SETUP], og tryk derefter på knappen ENTER igen.
- 2 Tryk på knappen NEXT for at få vist [Wi-Fi] (Wi-Fi), og tryk derefter på knappen ENTER.
- 3 Tryk på knappen NEXT for at vælge indstillingen, og tryk derefter på knappen ENTER.

✓		Betjenes med smartphonen.
		Betjenes ikke med smartphonen.
		Vender tilbage til menuen [Wi-Fi].

- 4 Vælg [MOVIE], [PHOTO] eller [INTVL].
- 5 Aktiver et egnet program på smartphonen, og tilslut kameraet via Wi-Fi.  
Hvis du ønsker oplysninger om smartphone-indstillinger, kan du se "Indstilling af Wi-Fi" på side 45.
- 6 Betjen kameraet med smartphonen.

## Eksempelvisning af smartphoneskærm

### Funktioner for den smarte fjernbetjeningsfunktion

- Til at kontrollere synsfeltet før og efter optagelse
- Til at overvåge billeder under optagelse

### Forskellige indstillinger

- [VIDEO]
- [STEDY]
- [ANGLE]
- [SHARE]

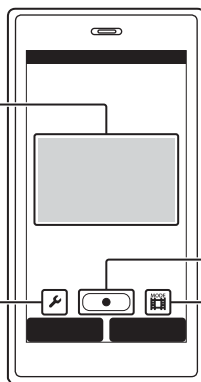

### Start/stop optagelse

### Indstillinger for optagetilstand

- [MOVIE]
- [PHOTO]/[INTVL]



## Bemærkninger

- Den smarte fjernbetjeningsfunktion giver dig mulighed for at udføre følgende med en smartphone:
  - Kontrollere feltvinklen
  - Starte/stoppe optagelse
  - Ændre optagetilstand (filmtilstand/fototilstand/intervaloptagetilstand)
  - Kopieringstilstand (kopiere film og foto, der er optaget med kameraet)
  - Ændre indstilling for optagetilstand (kun i filmtilstand)
  - Ændre SteadyShot-indstillingen
  - Ændre feltvinkelindstillingen
- For at kunne bruge den smarte fjernbetjeningsfunktion skal der være et kompatibelt program tilgængeligt på din smartphone.  
Se side 44 for at få oplysninger om download af programmer.
- Kameraet batteriopladning kan blive forbrugt hurtigt, hvis kameraet betjenes af en smartphone.
- Hvis der vises en Wi-Fi Direct-tilslutningsanmodning fra en Wi-Fi Direct-enhed på optageskærmen, skal du trykke på knappen ENTER på skærmen [ACPT?]. Du kan derefter betjene kameraet med den smarte fjernbetjeningsfunktion via Wi-Fi Direct-tilslutningen.

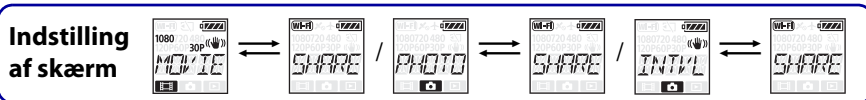

# Kopier

Du kan kopiere film- og fotooptagelser med kameraet ved at bruge en smartphone.

- 1 Tænd for kameraet, og tryk derefter på knappen NEXT, og vælg derefter optagetilstand.  
MOVIE: Filmtilstand  
PHOTO: Fototilstand  
INTVL: Intervaloptagetilstand
- 2 Start "PlayMemories Mobile" på din smartphone, og opret Wi-Fi-tilslutningen.  
Hvis du ønsker oplysninger om smartphone-indstillinger, kan du se "Indstilling af Wi-Fi" på side 45.
- 3 Skift tilstanden på kameraet til kopieringstilstand på "PlayMemories Mobile"-skærmen på smartphonen.
- 4 Vælg de billeder, der skal kopieres.

## Bemærkninger

- Før du aktiverer den smarte fjernbetjeningsfunktion, skal du opdatere "PlayMemories Mobile"-softwaren til den seneste (ver.3.1 eller nyere).
- Du kan kopiere billeder til din smartphone, når kameraet er indstillet til en optagetilstand (filmtilstand/fototilstand/intervaloptagetilstand).
- Du kan kun ændre tilstand, når optagelse er i standby.

# Nyttige funktioner ved tilslutning af kameraet til din computer

"PlayMemories Home"-softwaren giver dig mulighed for at importere film og stillbilleder på din computer for at bruge dem på en række forskellige måder.

Gå til følgende URL for at installere softwaren.

[www.sony.net/pm/](http://www.sony.net/pm/)

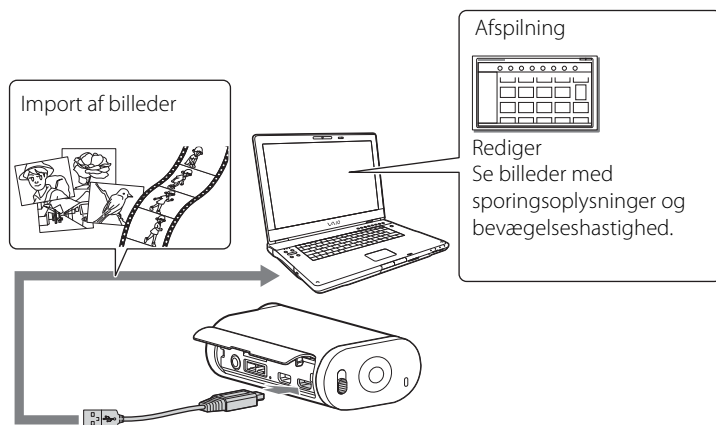

- Brug mikro-USB-kablet (medfølger) til at tilslutte kameraet til din computer.
- Hvilke funktioner fra "PlayMemories Home", der kan bruges, er forskellige for Windows og for Mac.
- Hvis du ønsker yderligere oplysninger om andre programmer, kan du besøge følgende URL.  
Windows: <http://www.sony.co.jp/imsoft/Win/>  
Mac: <http://www.sony.co.jp/imsoft/Mac/>

# Forberedelse af en computer

## Trin 1 Kontrol af computersystemet

### Windows:

OS* <sup>1</sup>	Windows Vista SP2/Windows 7 SP1/Windows 8
CPU* <sup>2</sup>	Intel Core Duo 1,66 GHz eller hurtigere eller Intel Core 2 Duo 1,66 GHz eller hurtigere
Hukommelse	1 GB eller mere
Harddisk	Diskplads påkrævet til installation: Ca. 600 MB
Skærm	Mindst 1.024×768 punkter
Andet	USB-port (denne skal angives som standard, Hi-Speed USB (USB 2.0-kompatibel)) Enten NTFS- eller exFAT-filsystem anbefales som harddiskfilsystemet.

### Mac:

OS* <sup>1</sup>	Mac OS X (v10.6- v10.8) udstyret med Intel-processor
Harddisk	Diskplads påkrævet til installation: Ca. 100 MB
Skærm	Mindst 1.024×768 punkter

\*<sup>1</sup> Standardinstallation er påkrævet. Der garanteres ikke for betjening, hvis operativsystemet er blevet opgraderet eller findes i et multistartmiljø.

\*<sup>2</sup> Hurtigere processor anbefales.

### Bemærkninger

- Der garanteres ikke for betjening med alle computermiljøer.

## Trin 2 Installation af "PlayMemories Home"-softwaren

### 1 Tænd computeren.

- Log på som administrator.
- Luk alle kørende programmer på computeren, før softwaren installeres.

### 2 Gå til følgende URL, og download softwaren.

[www.sony.net/pm/](http://www.sony.net/pm/)

Guiden AutoPlay vises.

### 3 Følg de instruktioner, der vises på computerskærmen for at fortsætte installationen.

Når installationen er fuldført, starter "PlayMemories Home".

- Hvis "PlayMemories Home"-softwaren allerede er installeret på din computer, skal du tilslutte kameraet til computeren og registrere kameraet med "PlayMemories Home"-softwaren. Funktioner, der kan bruges med dette kamera, vil derefter være tilgængelige.
- Hvis "PMB (Picture Motion Browser)"-softwaren er installeret på din computer, bliver den overskrevet med "PlayMemories Home"-softwaren.
- Hvis du ønsker oplysninger om "PlayMemories Home", skal du vælge  ("PlayMemories Home"-hjelpevejledningen) i softwaren eller besøge PlayMemories Home-supportsiden (<http://www.sony.co.jp/pmh-se/>).
- Du kan afspille film, der er optaget med kameraet på computerskærmen, når kameraet er tilsluttet til en computer, der har "PlayMemories Home" installeret.

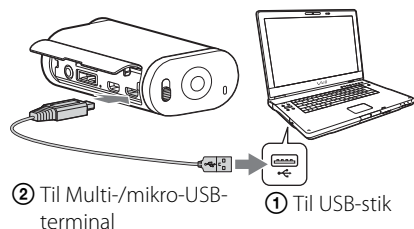

# Sådan slettes USB-tilslutningen

## Windows7/Windows8

- 1 Klik på  på proceslinjen.
- 2 Klik på ikonet Afbryd under Brugertilpas.
- 3 Klik på den enhed, der skal slettes.



## Windows Vista

Udfør proceduren fra trin 1 til 3 nedenfor før:

- Du tager mikro-USB-kablet ud (medfølger).
  - Slukker kameraet.
- 1 Dobbeltklik på ikonet Afbryd på proceslinjen.
  - 2 Klik på  (USB USB-masselagerenhed) → [Stop].
  - 3 Bekræft enheden i bekræftelsesvinduet, og klik derefter på [OK].

### Bemærkninger

- Formater ikke kameraets hukommelseskort med en computer. Hvis du gør det, vil kameraet ikke fungere korrekt.
- Når du får adgang til kameraet fra computeren, kan du bruge "PlayMemories Home"-softwaren. Rediger ikke filer eller mapper direkte på kameraet fra computeren. Billedfilerne kan være beskadigede eller kan måske ikke afspilles.
- Der garanteres ikke for drift, hvis du bruger en computer til at manipulere dataene på kameraets hukommelseskort.
- Brug "PlayMemories Home"-softwaren, når du importerer film eller redigerede billeder fra kameraet til en computer. Hvis du bruger anden software, importeres billederne muligvis ikke korrekt.
- Træk og slip drevikonet til ikonet "Papirkurv", når du bruger en Mac-computer, og kameraet er frakoblet computeren.

# Start af "PlayMemories Home"-softwaren

- 1 Dobbeltklik på ikonet "PlayMemories Home" på computerskærmen.  
"PlayMemories Home"-softwaren starter.

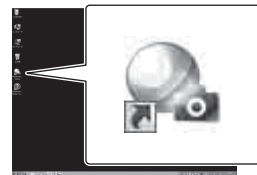

- 2 Se i hjælpen til "PlayMemories Home", hvis du ønsker oplysninger om, hvordan du bruger "PlayMemories Home".



## Registrer dit produkt

- Sony beder dig om at registrere dit produkt for at få udvidet support.
- For Mac-brugere: Brug Mac-programmet "Product registration software".

# Fejlfinding

Hvis du har problemer med kameraet, kan du prøve følgende løsninger.

**1** Kontroller elementerne på side 57 til 61.

**2** Sluk apparatet, og tænd det derefter igen.

**3** Kontakt din Sony-forhandler eller et lokalt, autoriseret Sony-servicecenter.



# Batteripakke og strøm

## Kameraet kan ikke tændes.

- Påsæt en opladet batteripakke.
- Sørg for, at batteripakken er isat korrekt (side 14).

## Der slukkes pludseligt for strømmen.

- Afhængig af kamera- og batteritemperatur slukkes der måske automatisk for strømmen for at beskytte kameraet. Hvis dette er tilfældet, vises der en meddelelse på skærmpanelet, før der slukkes for strømmen.
- Hvis du ikke betjener kameraet i en bestemt tidsperiode, mens det er tændt, slukkes kameraet automatisk for at forhindre nedslidning af batteripakken. Tænd for kameraet igen.
- Hvis du har valgt [OFF] i funktionen Automatisk slukning, slukkes der ikke automatisk for strømmen.

## Batterilevetiden er kort.

- Hvis du bruger kameraet på et meget varmt eller koldt sted, eller hvis opladningen ikke er tilstrækkelig. Dette er ikke en fejl.
- Hvis du i en længere periode ikke har brugt kameraet, forbedres batteriets effektivitet ved at oplade og aflade det flere gange.
- Når batterilevetiden falder til det halve, selv efter fuld opladning af batteriet, skal batteripakken muligvis udskiftes. Kontakt din nærmeste Sony-forhandler.

## Kameraet kan ikke oplades.

- Sluk for både kameraet og opret USB-tilslutningen.
- Tag USB-mikrokablet (medfølger) ud, og sæt det i igen.
- Brug USB-mikrokablet (medfølger).
- Oplad batteripakken i en omgivelsestemperatur på mellem 10 °C og 30 °C.
- Sluk for computeren, og tilslut kameraet.
- Skift tilstand for computeren fra slumre- og dvaletilstand.
- Tilslut kameraet direkte til en computer med USB-mikrokablet (medfølger).
- Tilslut kameraet til en computer med et operativsystem, der understøttes af kameraet.

## Indikatoren for resterende opladning er forkert.

- Dette fænomen forekommer, når du bruger kameraet på et meget varmt eller koldt sted.
- Der forekommer en forskel mellem indikatoren for resterende opladning og den faktiske batteriopladning. Aflad batteripakken fuldstændigt en gang, og oplad den derefter for at korrigere angivelsen.
- Lad batteripakken helt op igen. Hvis problemet fortsætter, er batteripakken slidt op. Udskift batteripakken med en ny.

# Hukommelseskort

## Betjening kan ikke udføres med hukommelseskort.

- Hvis du bruger et hukommelseskort, der er formateret på en computer, skal du formatere det igen på kameraet (side 33).

## Optagelse af billeder

### Der kan ikke optages billeder.

- Kontroller, den ledige plads på hukommelseskortet.

### Der kan ikke indsættes datoer på billeder.

- Kameraet har ikke en funktion til indkopiering af datoer på billeder.

## Visning af billeder

### Billeder kan ikke afspilles.

- Mappe-/filnavnet er ændret på din computer.
- Tilslut et mikro-HDMI-kabel (sælges separat).

### Billedet vises ikke på TV'et.

- Kontroller, at tilslutningen er korrekt (side 42).

## GPS (kun HDR-AS30V)

### Kameraet modtager ikke et GPS-signal.

- Indstil GPS-loggen til [ON].
- Kameraet kan muligvis ikke modtage radiosignaler fra GPS-satellitter på grund af hindringer.
- Du triangulerer placeringsoplysninger korrekt ved at tage kameraet med ud i et åbent område og tænde det igen.

### Større fejl i placeringsoplysninger.

- Fejlmargenen kan være på op til flere hundrede meter, afhængig af omgivende bygninger, svagt GPS-signal osv.

### Det tager tid at triangulere, selvom der tages GPS-hjælpedata ind.

- Dato-/tidsindstilling er ikke angivet, eller den angivne tid har ændret sig meget. Indstil dato og tid korrekt.
- Gyldigheden af GPS-hjælpedata er udløbet. Opdater GPS-hjælpedata.
- Da GPS-satelliternes position hele tiden ændrer sig, kan det tage længere tid af bestemme placeringen, eller receiveren kan muligvis slet ikke bestemme placeringen, afhængig af placering og tidspunkt for brug af kameraet.
- "GPS" er et system til at bestemme geografiske placeringer ved at triangulere radiosignaler fra GPS-satellitter. Undgå at bruge kameraet på steder, hvor radiosignalerne er blokeret eller reflekteres, f.eks. på skyggefulde steder, der er omgivet af bygninger eller træer, osv. Brug kameraet på steder med åben himmel.

### Placeringsoplysningerne er ikke blevet optaget.

- Brug "PlayMemories Home" til at importere film med GPS-placeringsoplysninger på din computer.

## Computere

### Din computer genkender ikke kameraet.

- Oplad kameraet, når batteriniveauet er lavt.
- Tænd kameraet, og tilslut det til en computer.
- Brug USB-mikrokablet (medfølger).
- Tag USB-mikrokablet (medfølger) ud af både computer og kamera, og sæt det i igen.
- Afbryd alt udstyr, bortset fra kameraet og musen fra USB-stikkene på din computer.
- Tilslut kameraet direkte til din computer uden at passere igennem en USB-hub eller andet udstyr.

### Der kan ikke importeres billeder.

- Tilslut kameraet og din computer korrekt ved at oprette en USB-tilslutning (side 52).

### "PlayMemories Home" kan ikke installeres.

- Kontroller computermiljøet eller den installationsprocedure, der kræves for at installere "PlayMemories Home".

### "PlayMemories Home" fungerer ikke korrekt.

- Afslut "PlayMemories Home", og genstart din computer.

### Der kan ikke afspilles billeder på din computer.

- Rådfør dig med producenten af computeren eller softwaren.

## Wi-Fi

### Det tager for lang tid at overføre et billede.

- Mikrobølgeovne eller Bluetooth-aktiverede enheder bruger bølgelængden på 2,4 GHz og kan forhindre kommunikationen. Hvis der er sådanne enheder i nærheden, skal du flytte kameraet væk fra disse enheder eller slukke for dem.

## Andet

### Objektivet bliver sløret.

- Der er dannet kondens. Sluk kameraet, og vent i ca. en time på at fugten fordamper.

### Kameraet bliver varmt, når det bruges i lang tid.

- Dette er ikke en fejl.

### Datoen eller tiden vises forkert.

- Indstil dato og tid igen (side 29).

# Advarselsindikatorer og meddelelser

Følg anvisningerne, hvis følgende meddelelser vises.



- Batteriniveauet er lavt. Oplad straks batteripakken.

---

## ERROR

- Sluk apparatet, og tænd det derefter igen.

---

## HEAT

- Kameraets temperatur er steget. Der slukkes muligvis automatisk for strømmen, eller du kan måske ikke optage billeder. Opbevar kameraet på et koldt sted, indtil temperaturen falder.
- Hvis du optager billeder i længere tid, stiger kameraets temperatur. Stop med at tage billeder, hvis dette er tilfældet.

---

## NoIMG

- Hukommelseskortet viser ingen billeder, der kan afspilles.

---

## LowPw

- Der er ikke nogen resterende batteriopladning.

---

## BATT

- Batteriopladning er ikke tilstrækkelig til betjening.
- Batteripakken leverer strøm, der overstiger den maksimale udladning (udover det område, hvor korrekt betjening af kameraet ikke kan garanteres, når der er tilsluttet en ekstern mikrofon, osv.).
- Der blev registreret en anden batteripakke under opladning af kameraet.
- Batteripakken er forringet.

---

## FULL

- Den resterende kapacitet på hukommelseskortet er ikke tilstrækkelig til optagelse.

---

## MAX

- Det maksimale antal filer, der kan optages, er nået.

---

## MEDIA

- Hukommelseskortet er ikke isat korrekt.
- Hukommelseskortet er beskadiget.
- Formatet på hukommelseskortet er ikke kompatibelt med kameraet.

---

## NoCRD

- Der er intet hukommelseskort isat.

---

## NoDSP

- Kameraet er ikke tilsluttet et TV ved start af afspilning.

---

## PLANE

- Når flytilstand er indstillet til [ON], kan GPS og Wi-Fi ikke bruges (side 26).

# Optagetid

## Estimeret optagelse og afspilning for hver batteripakke

### Optagetid

Omtrentlig tilgængelig tid, når du bruger en fuldt opladet batteripakke.

(Enheder: minutter)

Batteripakke	Uafbrudt optagetid		Typisk optagetid	
Billedkvalitet	HQ	VGA	HQ	VGA
NP-BX1 (medfølger)	120 (140)	140 (175)	60 (80)	85 (110)

- Tider målt ved brug af kameraet ved 25 °C. Det anbefales, at du bruger kameraet fra 10 °C til 30 °C.
- Optage- og afspilningstiden vil være kortere, når du bruger kameraet ved lave temperaturer.
- Optage- og afspilningstiden kan være kortere, afhængigt af optageforholdene.
- ( ) angiver optagetiden, når den smarte fjernbetjeningsfunktion er indstillet til [OFF].

### Afspilningstid

Omtrentlig tilgængelig tid, når du bruger en fuldt opladet batteripakke.

Omtrentlig tid, når billeder afspilles på et TV, der er tilsluttet med et mikro-HDMI-kabel (sælges separat).

(Enheder: minutter)

Batteripakke	Afspilningstid	
Billedkvalitet	HQ	VGA
NP-BX1 (medfølger)	205	210

## Omtrentlig optagetid af film

MP4AVC 2 kanals gennemsnit

(Enheder: minutter)

Optagetilstand	8 GB	16 GB	32 GB
PS	35	80	160
HQ	60	125	250
SSLOW	40	80	165
SLOW	80	165	330
STD	160	325	650
VGA	295	600	1205

- I indstillingen SLOW/SSLOW angiver ovenstående tal optagetiden ved optagelse og er forskellig fra den faktiske afspilningstid.
- Ved brug af et Sony-hukommelseskort.

### Bemærkninger

- Optagetiden kan variere, afhængigt af optageforholdene, motiverne og optagetilstanden (side 19).
- Kontinuerlig filmoptagetid er ca. 13 timer.
  - I [SLOW]-tilstand er den ca. 6,5 timer.
  - I [SSLOW]-tilstand er den ca. 3 timer.

## Omtrentligt antal foto, der kan optages

(enhed: billede)

	8 GB	16 GB	32 GB
2M (intervalfotooptagelse) (16:9)	10500	21000	40000
12M (stillbilleder)	1300	2650	5300

- Ved brug af et Sony-hukommelseskort.
- Antallet af fotos, der kan optages på hukommelseskortet, er vist for den maksimale billedstørrelse for dit kamera. Det faktiske antal billeder, der kan optages, vise på LCD-skærmen under optagelse.
- Antallet af fotos, der kan optages på et hukommelseskort, kan variere, afhængigt af optagelsesforholdene.

# Batteripakke

## Om opladning af batteripakken

- Oplad batteripakken, før du bruger kameraet første gang.
- Det anbefales at oplade batteripakken ved en omgivende temperatur på 10 °C til 30 °C, indtil lampen CHG (opladning) slukker. Opladningen er muligvis ikke effektiv, hvis batteripakken oplades ved temperaturer, der ligger uden for dette område.
- Lampen CHG (opladning) kan blinke i følgende situationer:
  - Når batteripakken er sat forkert i.
  - Når batteripakken er beskadiget.
- Når batteripakkens temperatur er lav. Tag batteriet ud af kameraet, og anbring det et varmt sted.
- Når batteripakkens temperatur er høj. Tag batteriet ud af kameraet, og anbring det et køligt sted.

## Effektiv brug af batteripakken

- Batteripakkens ydelse reduceres, hvis den omgivende temperatur er lav (10 °C eller derunder). Så på kolde steder er batteripakkens driftstid kortere. Vi anbefaler, at du foretager følgende for at sikre længere tids brug af batteripakken: Læg batteripakken i en lomme tæt på kroppen for at varme det op, og vent med at sætte det i videokameraet, indtil du skal bruge det.
- Batteripakken aflades hurtigere, hvis du hyppigt bruger afspilning, hurtig fremspoling eller tilbagespoling.
- Sluk for kameraet, hver gang du ikke optager eller afspiller på kameraet. Batteripakken bruges, når optagelse er indstillet til standby.
- Vi anbefaler at have ekstra batteripakker parat til 2 eller 3 gange den forventede optagetid, og lav en prøveoptagelse, før den endelige optagelse.
- Du kan muligvis ikke tænde kameraet, eller batteripakken kan muligvis ikke oplades effektivt, hvis terminaldelen på batteripakken er snavset. I denne situation skal du tørre støvet af med en blød klud for at rengøre batteripakken.
- Udsæt ikke batteripakken for vand. Batteripakken er ikke vandtæt.

## Om den resterende batteriopladning

- Hvis batteripakken løber tør, selvom indikatoren for resterende batteri viser, at der er mere strøm, skal du oplade batteripakken fuldstændigt igen. Indikatoren for resterende opladning vises derefter korrekt. Bemærk, at den muligvis ikke vises korrekt i følgende situationer:
  - Ved brug af kameraet i lang tid ved en høj temperatur
  - Hvis kameraet efterlades med en fuldt opladet batteripakke
  - Hvis batteripakken bruges ofte

## Sådan opbevares batteripakken

- Aflad batteripakken fuldstændigt, før du opbevarer den på et koldt, tørt sted. For at sikre, at batteripakkens fungerer, skal den oplades helt og bruges helt op i kameraet mindst én gang om året.
- Hvis du vil forhindre misfarvning af terminalerne, kortslutning osv., skal du sørge for at bruge en plastikpose for at holde det væk fra metalmaterialer, når du transporterer det eller opbevarer det.

## Om batteripakkens levetid

- Batteripakkens levetid er begrænset. Batterikapaciteten forringes over tid og ved gentagen brug. Hvis ydelsen forringes væsentlig mellem opladninger, er det sandsynligvis tid til at udskifte det med et nyt.
- Batterilevetiden varierer, afhængigt af hvordan en batteripakke bruges.



# Brug af et kamera i udlandet

## Om TV-farvesystemer

Hvis du vil se billeder, der er optaget på et TV, skal du bruge et TV eller et HDMI-stik og et mikro-HDMI-kabel (sælges separat).

Før du optager, skal du indstille [V.SYS] til TV-systemet for det land og det område, hvor du vil se optagelser. Følgende viser de lande og områder, hvor du kan se [NTSC]- eller [PAL]-billeder.

## Lande og områder, hvor du kan se billeder, når [V.SYS] er indstillet til [NTSC]

Barbados, Bermuda, Bolivia, Canada, Chile, Columbia, Costa Rica, Cuba, Dominica, Ecuador, El Salvador, Filippinerne, Guam, Guatemala, Guyana, Haiti, Honduras, Japan, Mexico, Mikronesien, Myanmar, Nicaragua, Panama, Peru, Puerto Rico, Republikken Korea, Saint Lucia, Samoa, Suriname, Taiwan, Trinidad og Tobago, USA, Venezuela osv.

## Lande og områder, hvor du kan se billeder, når [V.SYS] er indstillet til [PAL]

Argentina, Australien, Brasilien, Belgien, Bulgarien, Danmark, Finland, Frankrig, Fransk Guyana, Grækenland, Holland, Hong Kong, Indonesien, Irak, Iran, Italien, Kina, Kroatien, Kuwait, Malaysia, Monaco, New Zealand, Norge, Paraguay, Polen, Portugal, Rumænien, Rusland, Schweiz, Singapore, Slovakiet, Spanien, Storbritannien, Sverige, Thailand, Tjekkiet, Tyrkiet, Tyskland, Ukraine, Ungarn, Uruguay, Vietnam, Østrig osv.

## Verdens tidsforskelle

Tidszone-forskelle	Indstilling af sted
GMT	Lissabon/London
+01:00	Berlin, Paris
+02:00	Helsinki/Cairo/Istanbul
+03:00	Nairobi
+03:30	Teheran
+04:00	Abu Dhabi, Baku, Moskva
+04:30	Kabul
+05:00	Karachi, Islamabad
+05:30	Calcutta, New Delhi
+06:00	Almaty, Dhaka
+06:30	Rangoon
+07:00	Bangkok, Jakarta
+08:00	Hongkong, Singapore, Beijing
+09:00	Seoul, Tokyo
+09:30	Adelaide, Darwin

Tidszone-forskelle	Indstilling af sted
+10:00	Melbourne, Sydney
+11:00	Salomonøerne
+12:00	Fiji, Wellington, Eniwetok, Kwajalein
-11:00	Samoa
-10:00	Hawaii
-9:00	Alaska
-8:00	Los Angeles, Tijuana
-7:00	Denver, Arizona
-6:00	Chicago, Mexico City
-5:00	New York, Bogota
-4:00	Santiago
-3:30	St. John
-3:00	Brasilia, Montevideo
-2:00	Fernando de Noronha
-1:00	Azorerne, Kap Verde Øer

# Forholdsregler

## Brug/opbevar ikke kameraet følgende steder

- Hvor det er ekstremt varmt, koldt eller fugtigt.  
På steder, f.eks. i en bil, der er parkeret i solen, kan kamerahuset ændre form, og dette kan medføre fejl.
- I direkte sollys eller i nærheden af et varmeapparat er ikke egnede opbevaringssteder.  
Kamerahuset kan blive misfarvet eller ændre form, og dette kan medføre fejl.
- På et sted med kraftige vibrationer
- I nærheden af magnetiske felter
- På sandede eller støvede steder  
Pas på, at der ikke trænger sand eller støv ind i kameraet. Dette kan medføre, at kameraet ikke fungerer korrekt og kan i nogle tilfælde medføre, at det ikke kan repareres.

## Om transport

Lad være med at sætte dig i en stol eller et andet sted med kameraet i baglommen på dine bukser eller i din nederdel, da dette kan medføre fejl eller beskadige kameraet.

## Pleje og opbevaring af objektivet

- Tør overfladen af objektivet af med en blød klud i følgende situationer:
  - Når der er fingeraftryk på objektivets overflade.
  - På varme eller fugtige steder.
  - Når objektivet har været udsat for saltvandsluft, f.eks. på stranden.
- Opbevar det på et godt udluftet sted, hvor der ikke er snavs eller støv.
- Du forhindrer mug ved regelmæssigt at rense objektivet som beskrevet ovenfor.

## Rengøring

Rengør kameraets overflade med en blød klud, der er fugtet med vand, og tør derefter overfladen af med en tør klud. Brug ikke noget af følgende, da det kan beskadige overfladen eller kabinettet.

- Kemikalier, f.eks. fortynder, rensbenzin, alkohol, kemiske rensklude, insektmidler og solreflekteringsmiddel eller insektgift, osv.
- Berør ikke kameraet med noget af overstående på hænderne.
- Lad ikke kameraet være i kontakt med gummi eller vinyl i længere tid.

## Driftstemperaturer

Kameraet kan bruges i temperaturer mellem -10 °C og 40 °C. Det anbefales ikke at fotografere på meget kolde eller varme steder, der er udover det anbefalede område.

## Om kondens

Hvis kameraet flyttes direkte fra et koldt til et varmt sted, kan der dannes kondens i eller udenpå kameraet. Denne kondens kan medføre fejlfunktion af kameraet.

### Hvis der forekommer kondens

Sluk kameraet, og vent i ca. 1 time på, at fugten fordamper.

### Bemærkning om kondens

Der kan dannes kondens, når du flytter kameraet fra et koldt sted til et varmt sted (eller omvendt), eller hvis du bruger kameraet på et sted med meget fugt, som beskrevet nedenfor.

- Hvis du tager kameraet med fra en skibakke til et varmt sted.
- Hvis du tager kameraet ud af en bil eller et lokale med aircondition til et varmt sted udenfor.
- Hvis du bruger kameraet efter uvejr eller en regnbyge.
- Hvis du bruger kameraet på et varmt eller fugtigt sted.

## Sådan undgås kondensdannelse

Når kameraet bringes fra et koldt sted til et varmt sted, kan du komme det i en plastikpose og lukke den tæt. Tag kameraet op af posen, når lufttemperaturen i plastikposen når op på den omgivende temperatur (efter ca. 1 time).

## Bemærkningen om ekstraudstyr

- Originalt Sony-udstyr er muligvis ikke tilgængeligt i alle lande/områder.

## Bemærkning om bortskaffelse/overførsel af hukommelseskortet

Selv hvis du sletter data på hukommelseskortet eller formaterer hukommelseskortet på kameraet eller en computer, sletter du muligvis ikke data på hukommelseskortet fuldstændigt. Når du giver hukommelseskortet til nogen, anbefales det, at du sletter data fuldstændigt ved brug af software til sletning af data på computeren. Det anbefales desuden, at du ødelægger hukommelseskortet, når du bortskaffer det.

## Om GPS (kun HDR-AS30V)

- Da GPS-satelliternes position hele tiden ændrer sig, kan det tage længere tid af bestemme placeringen, eller receiveren kan muligvis slet ikke bestemme placeringen, afhængig af placering og tidspunkt for brug af kameraet.
- GPS er et system, der bestemmer din position ved at modtage signaler fra satellitter. Undgå at bruge GPS-funktionen på steder, hvor radiosignalerne er blokeret eller reflekteres, f.eks. på skyggefulde steder, der er omgivet af bygninger eller træer, osv. Brug kameraet på steder med åben himmel.
- Du kan muligvis ikke registrere placeringsoplysninger på steder eller i situationer, hvor radiosignaler fra GPS-satelliternes ikke når kameraet, f.eks. i følgende situationer.
  - I tunneller, indendørs eller i skyggen af bygninger.
  - Mellem høje bygninger eller i smalle gader, der er omgivet af bygninger.
  - På steder, ligger under jorden, eller på steder, der er omgivet af tætstående træer, under en bro, eller på steder, hvor der skabes magnetfelter, f.eks. i nærheden af højspændingskabler.
  - I nærheden af enheder, der genererer radiosignaler på samme frekvensbånd som kameraet: i nærheden af mobiltelefoner på 1,5 GHz-båndet, osv.
- Hvis du tager billeder med GPS-loggen indstillet til [ON], og uploader disse billeder til internettet, kan optagelsesstedet muligvis ses af tredjeparter. Hvis du vil forhindre dette, kan du indstille GPS-loggen til [OFF], før du optager.

## Om trianguleringsfejl (kun HDR-AS30V)

- Hvis du flytter til en anden position, umiddelbart efter at du har tændt videokameraet, kan det tage længere tid for videokameraet at starte triangulering, i forhold til hvis du var blevet det samme sted.
- Fejl, der skyldes positionen af GPS-satellitter  
Videokameraet triangulerer automatisk din aktuelle placering, når det modtager radiosignaler fra 3 eller flere GPS-satellitter. Den trianguleringsfejl, som tillades af GPS-satelliternes, er ca. 10 m. Trianguleringsfejlen kan være større, afhængigt af miljøet omkring din placering. Hvis dette er tilfældet, svarer din aktuelle placering muligvis ikke til placeringen på kortet på baggrund af GPS-oplysningerne. GPS-satelliternes er underlagt det amerikanske forsvarsministerium, og nøjagtighedsgraden kan derfor være ændret bevidst.
- Fejl under trianguleringen  
Videokameraet modtager regelmæssigt placeringsoplysninger under triangulering. Der går et kort øjeblik fra modtagelsen af placeringsoplysningerne til, oplysningerne registreres på et billede. Derfor stemmer den faktiske placering muligvis ikke helt nøjagtigt med placeringen på kortet baseret på GPS-oplysningerne

## Om begrænsninger for brug af GPS (kun HDR-AS30V)

- Brug GPS i overensstemmelse med situationen og bestemmelserne i lande og områder, hvor du bruger videokameraet.

# Specifikationer

## Kamera

### [System]

#### Videosignal

- NTSC-farve, EIA-standarder
- HDTV 1080/60i, 1080/60p-specifikation
- PAL-farve, CCIR-standarder
- HDTV 1080/50i, 1080/50p-specifikation

#### Billedenhed:

- 7,77 mm (1/2,3-type)
- Exmor R CMOS-sensor

#### Optagelsespixel (16:9):

- Intervaloptagetilstand:  
ækvivalent med maks. 2.000.000 pixel
- Fototilstand: ækvivalent med maks.  
11.900.000 pixel

#### I alt: ca. 16.800.000 pixel

#### Effektivt (film, 16:9):

- ca. 11.900.000 pixel

#### Effektivt (stillbilleder, 16:9): ca. 11.900.000 pixel

#### Objektiv: Carl Zeiss Tessar-objektiv

- F2.8
- f = 2,5 mm (1/8")

Ved konvertering til et 35 mm stillkamera

For film: 15,3 mm (5/8") (16:9)\*

#### Eksponeringskontrol: Automatisk eksposering

#### Filformat:

- Stillbilleder: JPEG-kompatible (DCF Ver. 2.0, Exif Ver. 2.3, MPF Baseline)
- Film: MPEG-4 AVC/H.264 (MP4)
- Lyd: MPEG AAC

#### Optagemedie:

- "Memory Stick Micro"-medie (Mark2)
- microSD-kort (klasse 4 eller hurtigere)

#### Mindste belysning: 6 lx (lux)

\* SteadyShot indstillet til [OFF]

### [Indgangs- og udgangsstik]

#### HDMI OUT-stik: HDMI-mikrostik

#### Multi-/mikro-USB-terminal\*: micro-B/USB 2.0

Hi-Speed (masselagring)

\* Understøtter kompatible mikro-USB-enheder.

- USB-tilslutning er kun til output.  
(Til kunder i Europa)

### [Strøm, generelt]

#### Strømkrav:

- Genopladelig batteripakke: 3,6 V  
(NP-BX1 (medfølger))
- Multi-/mikro-USB-terminal: 5,0 V
- USB-opladning (multi/mikro-USB-terminal):  
Vekselstrøm 5,0 V, 500 mA/800 mA

#### Opladningstid:

Via en computer

NP-BX1 (medfølger): Ca. 245 min

Via AC-UD20 (sælges separat)

NP-BX1 (medfølger): Ca. 175 min

Strømforsbrug: 1,9 watt (når filmbilledstørrelsen er [1920×1080/30p])

Driftstemperatur: -10 °C til 40 °C

Opbevaringstemperatur: -20 °C til +60 °C

Mål: ca. 24,5 mm × 47,0 mm × 82,0 mm  
(B/H/D, uden fremstikkende dele)

Vægt: ca. 65 g (kun kamera)

Vægt (ved optagelse):

ca. 90 g (inklusive NP-BX1 (medfølger))

Mikrofon: stereo

Højtaler: mono

Genopladelig batteripakke:

NP-BX1 (medfølger)

Maksimal udgangseffekt: Vekselstrøm 4,2 V

Udgangseffekt: Vekselstrøm 3,6 V

Kapacitet: 4,5 Wh (1,240 mAh)

Type: Li-ion

### [Trådløst lokalnetværk]

Tilsvarende standard: IEEE 802.11 b/g/n

Frekvens: 2,4 GHz

Understøttede sikkerhedsprotokoller:

WPA-PSK/WPA2-PSK

NFC: NFC Forum Type 3 Tag-kompatibel

### [Tilbehør]

#### Vandtæt etui (SPK-AS2)

Mål: ca. 35,5 mm × 62,0 mm × 96,0 mm  
(B/H/D uden fremstikkende dele)

Vægt: ca. 55 g

Trykresistent: Optagelse under vandet ned til en dybde på 5 m i 30 sammenhængende minutter er mulig. \*

\*Når kameraet er isat.

#### Selvklæbende montering (VCT-AM1)

Vedhæftningsspænde

Mål: ca. 43,5 mm × 14,0 mm × 58,5 mm  
(B/H/D uden fremstikkende dele)

Vægt: ca. 15 g

Flad selvklæbende montering

Mål: ca. 50,0 mm × 12,5 mm × 58,5 mm  
(B/H/D, uden fremstikkende dele)

Vægt: ca. 14 g

Krum selvklæbende montering

Mål: ca. 50,0 mm × 16,0 mm × 58,5 mm  
(B/H/D, uden fremstikkende dele)

Vægt: ca. 16 g

Design og specifikationer kan ændres uden varsel.

## Varemærker

- "Memory Stick", "", "Memory Stick Duo", "MEMORY STICK DUO", "Memory Stick PRO Duo", "MEMORY STICK PRO DUO", "Memory Stick PRO-HG Duo", "MEMORY STICK PRO-HG DUO", "Memory Stick Micro", "MagicGate", "MAGICGATE", "MagicGate Memory Stick", "MagicGate Memory Stick Duo", "PlayMemories Home", "PlayMemories Home"-logoet, "PlayMemories Mobile" og "PlayMemories Mobile"-logoet er varemærker eller registrerede varemærker tilhørende Sony Corporation.
- HDMI og HDMI High-Definition Multimedia Interface samt HDMI-logoet er varemærker eller registrerede varemærker tilhørende HDMI Licensing LLC i USA og andre lande.
- Microsoft, Windows og Windows Vista er enten registrerede varemærker eller varemærker tilhørende Microsoft Corporation i USA og/eller andre lande.
- Mac, Mac OS og App Store er registrerede varemærker tilhørende Apple Inc.
- Intel, Intel Core og Pentium er varemærker eller registrerede varemærker tilhørende Intel Corporation eller deres datterselskaber i USA og andre lande.
- Adobe, Adobe-logoet og Adobe Acrobat er enten registrerede varemærker eller varemærker tilhørende Adobe Systems Incorporated i USA og/eller andre lande.
- microSDXC-logoet er et varemærke tilhørende SD-3C, LLC.
- N Mark er et varemærke eller et registreret varemærke tilhørende NFC Forum, Inc. i USA og i andre lande.
- iOS er et registreret varemærke eller et varemærke tilhørende Cisco Systems, Inc. og/eller deres affillierede i USA og visse andre lande.
- Android, Google Play er varemærker tilhørende Google Inc.
- iPhone er et varemærke eller et registreret varemærke tilhørende Apple Inc.
- Wi-Fi, Wi-Fi-logoet, Wi-Fi PROTECTED SET-UP er registrerede varemærker tilhørende Wi-Fi Alliance.

Desuden er system- og produktnavne, der bruges i denne vejledning, generelt varemærker eller registrerede varemærker tilhørende de respektive udviklere eller producenter. Men mærkerne <sup>TM</sup> og ® er muligvis ikke benyttet i alle tilfælde i denne manual.

## Om GNU GPL/LGPL-anvendt software

Software, der er anvendt i kameraet, er underlagt følgende GNU General Public-licens (herefter kaldt "GPL") eller GNU Lesser General Public-licens (herefter kaldt "LGPL").

Dette fortæller dig, at du har ret til at få adgang til, ændre og videredistribuere kildekoden til de pågældende softwareprogrammer i henhold til de betingelser, der er angivet i GPL/LGPL.

Kildekoden findes på internettet. Brug følgende URL til at downloade den. Ved download af kildekoden skal du vælge HDR-AS30V som model for dit kamera.

<http://www.sony.net/Products/Linux/>

Vi foretrækker, at du undlader at kontakte os om indholdet af kildekode.

Kopier af licenserne (på engelsk) findes i den interne hukommelse på kameraet.

Opret en masselagerforbindelse mellem dit kamera og en computer, og læs filerne i mappen "LICENSE" i "PMHOME".

# Indeks

## A

A.OFF .....	27
Advarselsmeddelelser .....	60
ANGLE .....	21
Antal foto, der kan optages .....	63
Automatisk slukning .....	27

## B

Batteripakke .....	64
BEEP .....	28
Bip .....	28

## C

CHG-lampe (opladning) .....	15
-----------------------------	----

## D

DATE .....	29
Dato-/tidsindstilling .....	29

## F

Fejlfinding .....	56
Feltvinkel .....	21
Flytilstand .....	26
Format .....	33
FORMT .....	33

## G

GPS .....	24
GPS-log .....	24

## H

HDMI OUT-stik .....	42
---------------------	----

## I

Identifikation af delene .....	12
Indstillinger .....	10
Intervalfotooptagelse .....	23
Intervaloptagetilstand .....	40
INTVL .....	40

## K

Knappen ENTER (menuudførelse) .....	10
Knappen NEXT .....	10
Knappen PREV .....	10
Knappen REC .....	40
Kopier .....	50

## L

LAPSE .....	23
-------------	----

## M

MOVIE .....	40
Multi-/mikro-USB-terminal .....	53

## N

NFC .....	45
Nulstilling af indstillingerne .....	32

## O

Opladning .....	15
Optagelse	
Film .....	40
Stillbillede .....	40
Optagetid af film .....	62
Optagetilstand .....	19

## P

PHOTO .....	40
PLANE .....	26
PLAY .....	42

## R

REC HOLD-kontakt .....	40
REC/adgangslampe .....	40
RESET .....	32

## S

SCENE .....	22
Scene .....	22
Skift mellem NTSC/PAL .....	31
Smart fjernbetjening .....	48
SteadyShot .....	20
STEDY .....	20

**U**

USB .....	15
USBPw .....	30
USB-strømforsyning .....	30

**V**

V.SYS .....	31
VIDEO .....	19
Vis	
Film .....	42
Stillbillede.....	42

**W**

Wi-Fi .....	45
-------------	----