

Digitalni fotoaparat

Priručnik s uputama

Cyber-shot



Saznajte više o fotoaparatu („Help Guide“)



„Help Guide“ je mrežni priručnik. U njemu potražite detaljne upute o mnogim funkcijama fotoaparata.

- ① Posjetite stranicu podrške kompanije Sony.
<http://www.sony.net/SonyInfo/Support/>
- ② Odaberite državu ili regiju.
- ③ Pretražite naziv modela vašeg fotoaparata na stranici podrške.
 - Provjerite naziv modela na dnu fotoaparata.

Pregled vodiča

Fotoaparat je opremljen ugrađenim vodičem s uputama.

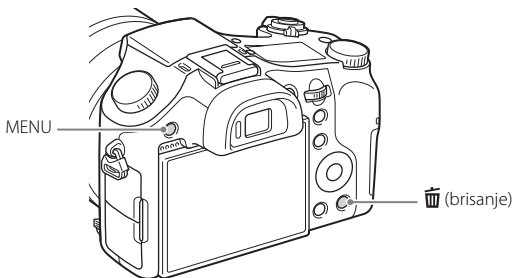

Vodič fotoaparata

Fotoaparat prikazuje objašnjenja za stavke izbornika (MENU) i vrijednosti postavki.

- ① Pritisnite tipku MENU ili tipku Fn (funkcija).
- ② Odaberite željenu stavku, a zatim pritisnite tipku  (brisanje).

Podaci o uređaju

Broj modela i serijski brojevi nalaze se na dnu. Upišite serijski broj na mjesto u nastavku. Ti će vam brojevi trebati prilikom kontaktiranja s prodavačem proizvoda kompanije Sony u vezi s ovim proizvodom.

Broj modela WW808143 (DSC-RX10)

Serijski broj _____

Broj modela AC-UB10/AC-UB10B/AC-UB10C/AC-UB10D

Serijski broj _____

DSC-RX10 Broj modela WW808143

BS

UPOZORENJE

Kako biste smanjili rizik od požara ili strujnog udara, ne izlažite uređaj kiši ili vlazi.

VAŽNE SIGURNOSNE UPUTE

-SAČUVAJTE OVE UPUTE

OPASNOST

DA BISTE SMANJILI RIZIK OD POŽARA ILI STRUJNOG UDARA, PAŽLJIVO SLIJEDITE OVE UPUTE

Ako oblik utikača ne odgovara strujnoj utičnici, upotrijebite dodatni adapter za utikač čija je konfiguracija odgovarajuća za strujnu utičnicu.

OPREZ

I Komplet baterija

Ako se kompletom baterija pogrešno rukuje, može eksplodirati, izazvati požar ili čak kemijske opekline. Pridržavajte se sljedećih mjera opreza.

- Ne rastavljajte.
- Ne razbijajte i ne izlažite komplet baterija udarcima ili sili, na primjer udarcima čekića te pazite da vam ne ispadne i da ga ne nagazite.
- Nemojte izazivati kratki spoj i nemojte dopustiti da metalni predmeti dođu u dodir s priključcima baterije.
- Ne izlažite visokim temperaturama iznad 60°C (140°F), na primjer ostavljanjem na direktnom sunčevom svjetlu ili u automobilu parkiranom na suncu.
- Nemojte spaljivati ili bacati u vatru.
- Nemojte rukovati litij-ionskom baterijom ako je oštećena ili curi.

- Obavezno puniti komplet baterija originalnim punjačem baterija Sony ili uređajem koji služi za punjenje kompleta baterija.
- Držite komplet baterija izvan dohvata male djece.
- Držite komplet baterija na suhom.
- Zamijenite samo jednakom ili odgovarajućom vrstom proizvoda koju preporučuje kompanija Sony.
- Upotrijebljeni komplet baterija pravovremeno odložite, kao što je opisano u uputama.

Adapter za izmjeničnu struju

Pri upotrebi adaptera za izmjeničnu struju služite se zidnom utičnicom u blizini. Odmah isključite adapter za izmjeničnu struju iz zidne utičnice ako dođe do ikakvih smetnji pri upotrebi uređaja.

Za korisnike u Europi

Napomena za korisnike u državama koje primjenjuju direktive EU-a

Proizvođač: Sony Corporation, 1-7-1 Konan Minato-ku Tokio, 108-0075 Japan

Za informacije o usklađenosti proizvoda sa zakonodavstvom EU-a:

Sony Deutschland GmbH, Hedelfinger Strasse 61, 70327 Stuttgart, Njemačka



Ovim kompanija Sony Corporation izjavljuje da je digitalni fotoaparatski uređaj WW808143 u skladu s osnovnim zahtjevima i relevantnim odredbama direktive 1999/5/EZ.

Dodatne informacije potražite na sljedećem URL-u:

<http://www.compliance.sony.de/>

Napomena

Ako se uslijed statičkog elektriciteta ili elektromagnetskih smetnji prijenos podataka ne dovrši do kraja (neuspješan prijenos), ponovno pokrenite aplikaciju ili isključite i ponovno priključite komunikacijski kabl (USB itd.).

Ovaj je proizvod ispitani i utvrđeno je da je u skladu s ograničenjima propisanim odredbom EMC za upotrebu kabla za povezivanje kraćih od 3 metra (9,8 stopa).

Elektromagnetska polja na određenim frekvencijama mogu utjecati na sliku i zvuk ove jedinice.

I Odlaganje stare električne i elektroničke opreme (vrijedi u Evropskoj uniji i drugim evropskim zemljama koje imaju sisteme odvojenog prikupljanja otpada)



Ovaj simbol na proizvodu ili njegovom pakovanju označava da se uređaj ne smije tretirati kao kućni otpad. Zapravo, uređaj treba odložiti na odgovarajuće mjesto za reciklažu električne i elektroničke opreme. Pravilnim odlaganjem ovog proizvoda pomažete u sprečavanju potencijalnih negativnih posljedica na okruženje i ljudsko zdravlje, koje mogu nastati zbog neadekvatnog odlaganja ovog proizvoda. Recikliranjem materijala pomaže se očuvanje prirodnih resursa. Za više informacija o recikliranju ovog proizvoda obratite se vašoj gradskoj upravi, komunalnoj službi ili prodavnici u kojoj ste kupili proizvod.

BS

I Odlaganje potrošenih baterija (vrijedi u Evropskoj uniji i drugim evropskim zemljama koje imaju sisteme odvojenog odlaganja otpada)



Ovaj simbol na bateriji ili pakovanju označava da se baterija koja se isporučuje sa ovim proizvodom ne smije tretirati kao kućni otpad. Na određenim baterijama ovaj simbol se može pojaviti u kombinaciji s nekim hemijskim simbolom. Hemijski simboli za živu (Hg) ili olovo (Pb) se dodaju ako baterija sadrži više od 0,0005% žive ili 0,004% olova. Pravilnim odlaganjem ovih baterija pomažete sprečavanje potencijalno negativnih posljedica na okruženje i ljudsko zdravlje, koje mogu nastati zbog neadekvatnog odlaganja baterija. Recikliranjem materijala pomaže se očuvanje prirodnih resursa. U slučaju proizvoda koji zbog sigurnosti, učinkovitosti ili integriteta podataka zahtijevaju stalnu povezanost s ugrađenom baterijom, takvu bateriju treba zamijeniti isključivo kvalificirano servisno osoblje. Da biste bili sigurni da će baterija biti odložena na odgovarajući način, predajte proizvod na kraju njegovog životnog vijeka na odgovarajuće mjesto za recikliranje električne i elektroničke opreme. Za sve druge baterije pogledajte poglavlje o bezbjednom uklanjanju baterije iz proizvoda. Predajte bateriju na odgovarajuće mjesto za prikupljanje i recikliranje potrošenih baterija. Za više informacija o recikliranju ovog proizvoda ili baterije obratite se vašoj gradskoj upravi, komunalnoj službi ili prodavnici u kojoj ste kupili proizvod.

Provjera isporučenih stavki



Broj u zagradi označava broj dijelova.

- Fotoaparat (1)
- Komplet baterija s mogućnošću ponovnog punjenja NP-FW50 (1)
- Mikro USB kabl (1)
- Adapter za izmjeničnu struju AC-UB10/UB10B/UB10C/UB10D (1)
- Kabl za napajanje (mrežni vod) (ne isporučuje se u SAD i Kanadi) (1)
- Traka za nošenje na ramenu (1)
- Poklopac objektiva (1)
- Sjenilo za objektiv (1)
- Poklopac nosača (1) (pričvršćen na fotoaparat)
- Poklopac okulara (1) (pričvršćen na fotoaparat)
- Priručnik s uputama (ovaj priručnik) (1)

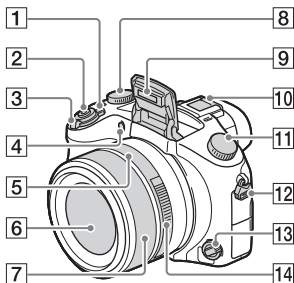

Identifikacija dijelova

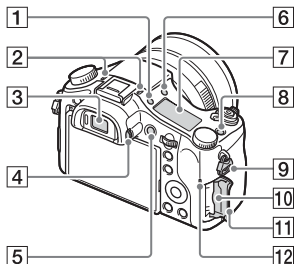

- 1 Prekidač ON/OFF (napajanje)
 2 Tipka okidača
 3 Za snimanje: Ručica W/T (zumiranje)
 Za gledanje: Ručica  (kazalo)/zumiranje reprodukcije
 4 Lampica mjerača vremena/ AF indikator
 5 Oznaka otvora blende
 6 Objektiv
 7 Ručni prsten
 - Ručni prsten omogućava zumiranje u načinu automatskog fokusiranja. Možete prilagoditi fokus pomoću ručnog prstena u načinu ručnog fokusiranja ili u načinu direktnog ručnog fokusiranja.
 8 Točkić kompenzacije ekspozicije
 9 Blic
 10 Nosač za više sučelja*

- 11 Točkić za odabir načina **AUTO** (Auto Mode)/
P (Program Auto)/
A (Aperture Priority)/
S (Shutter Priority)/
M (Manual Exposure)/
1/2 (Memory recall)/
 (Movie)/
 (Sweep Panorama)/
SCN (Scene Selection)
 12 Kukica za traku za nošenje na ramenu
 13 Točkić za odabir načina fokusa
 14 Prsten otvora blende



- 1 Tipka  (osvjetljenje ploče ekrana)
 2 Mikrofon
 3 Tražilo
 4 Točkić za prilagodavanje dioptra
 5 Tipka MOVIE (film)
 6 Tipka  (iskakanje blica)
 7 Displej prednje ploče
 8 Tipka C (prilagođeno)

- 9 Kukica za traku za nošenje na ramenu
- 10 Utor memorijske kartice
- 11 Poklopac memorijske kartice
- 12 Pristupna lampica

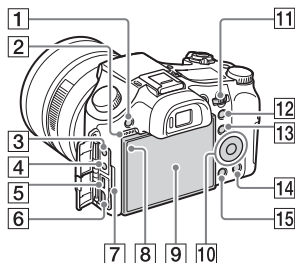

- 1 Tipka MENU
- 2 Speaker
- 3 Priključak (za mikrofoni)
 - Kada je povezan vanjski mikrofoni, fotoaparati se prebacuje s unutrašnjeg mikrofona na vanjski mikrofoni. Ako je vanjski mikrofoni vrste koja prima napajanje preko priključka, fotoaparati služi kao izvor napajanja mikrofona.
- 4 Priključak (za slušalice)
- 5 Višestruki terminal
 - Podržava uređaje kompatibilne s mikro USB-om.
- 6 HDMI mikro priključak
- 7 Lampica punjenja
- 8 Svjetlosni senzor
- 9 LCD ekran
- 10 Točkić za upravljanje
- 11 Točkić za upravljanje

- 12 Za snimanje: Tipka AEL (zaključavanje automatske ekspozicije)
Za gledanje: Tipka (zumiranje reprodukcije)
- 13 Za snimanje: Tipka Fn (funkcija)
Za gledanje: Tipka (Send to Smartphone)
- 14 Tipka (brisanje/Vodič fotoaparata)
- 15 Tipka (reprodukcija)

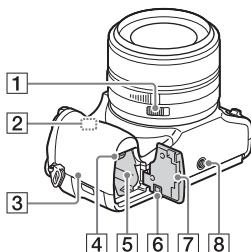

- 1 Prekidač (na klik) otvora blende
 - Postavite prekidač (na klik) otvora blende na OFF prilikom snimanja filmove. Ako promijenite vrijednost otvora blende prilikom snimanja filma dok je prekidač (na klik) otvora blende postavljen na ON, snimit će se zvuk prstena otvora blende.
- 2 Wi-Fi senzor (ugrađen)

- 3** **N** (N oznaka)
- Dodirnite ovu oznaku kada povežete fotoaparats s pametnim telefonom koji je opremljen funkcijom NFC.
 - NFC (Near Field Communication) je međunarodni standard tehnologije za bežičnu komunikaciju kratkog dometa.
- 4** Ručica za izbacivanje baterije
- 5** Utor za umetanje baterije
- 6** Poklopac priključka
- Upotrijebite ga kada upotrebljavate adapter za izmjeničnu struju AC-PW20 (prodaje se zasebno). Umetnite priključak u odjeljak za bateriju i provedite kabl kroz poklopac priključka kao što je prikazano dolje.

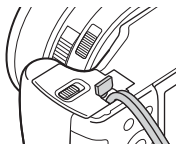

- Provjerite da kabl nije priklješten kada zatvorite poklopac.
- 7** Poklopac baterije
- 8** Rupa priključka za tronožac
- Upotrebljavajte tronožac s vijkom kraćim od 5,5 mm. U protivnom nećete moći pričvrstiti fotoaparats i može doći do oštećenja fotoaparata.

* Pojediniosti o dodatnoj opremi kompatibilnoj s nosačem za više sučelja potražite na web lokaciji kompanije Sony ili se obratite svom prodavaču proizvoda kompanije Sony ili ovlaštenom lokalnom servisu kompanije Sony. Možete upotrijebiti i dodatnu opremu koja je kompatibilna s nosačem za dodatnu opremu. Ne možemo garantirati ispravan rad s dodatnom opremom drugih proizvođača.

ni Multi
Interface Shoe

Accessory Shoe

Umetanje kompleta baterije

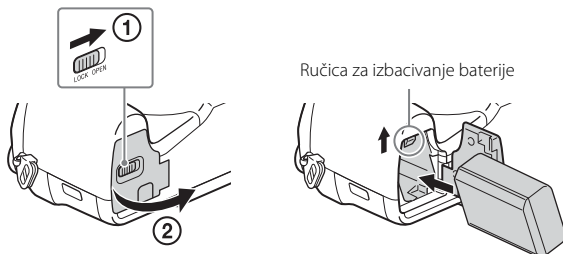

1 Otvorite poklopac.

2 Umetnite komplet baterija.

- Umetnite komplet baterija dok držite pritisnutu ručicu za izbacivanje baterije kao na slici. Provjerite je li ručica za izbacivanje baterije zaključana nakon umetanja.
- Zatvaranje poklopca s neispravno umetnutom baterijom može oštetiti fotoaparatus.

Punjenje kompleta baterija

Za korisnike u SAD i Kanadi

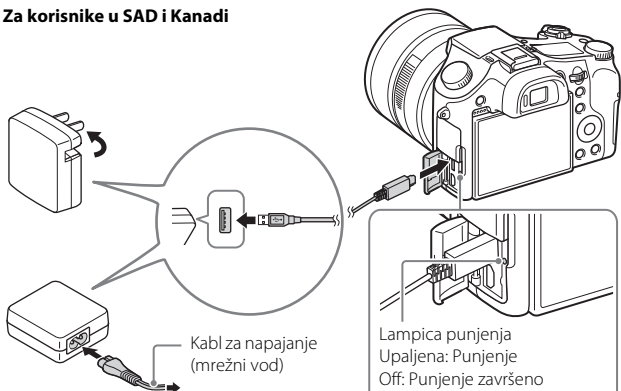

Za korisnike u drugim državama/
regijama osim SAD i Kanade

Lampica punjenja
Upaljena: Punjenje
Off: Punjenje završeno
Treperi:
Greška punjenja ili je
punjenje privremeno
zaustavljeno jer temperatura
fotoaparata nije unutar
zadanog raspona

- 1 Povežite fotoaparat s adapterom za izmjeničnu struju (priloženo), pomoću mikro USB kabla (priloženo).
- 2 Uključite adapter za izmjeničnu struju u zidnu utičnicu.
Lampica punjenja svijetli narančasto i punjenje započinje.
 - Isključite fotoaparat dok punite bateriju.
 - Komplet baterija možete napuniti čak i kada je djelomično napunjen.
 - Dok lampica punjenja treperi i punjenje nije završeno, uklonite i ponovno umetnite komplet baterija.

Napomene

- Ako lampica punjenja na fotoaparatu treperi kada je adapter za izmjeničnu struju uključen u zidnu utičnicu, to znači da je punjenje privremeno zaustavljeno jer je temperatura izvan preporučenog raspona. Punjenje se nastavlja kada se temperatura vrati unutar odgovarajućeg raspona. Preporučujemo vam da komplet baterija puniti pri temperaturi okoline od 10°C do 30°C (50°F to 86°F).
- Ako je odjeljak terminala baterije prljav, komplet baterija neće se učinkovito puniti. U tom slučaju lagano obrišite prašinu mekom krpom ili pamučnom krpom kako biste očistili odjeljak terminala baterije.
- Uključite adapter za izmjeničnu struju (priloženo) u najbližu zidnu utičnicu. Ako dođe do smetnji pri upotrebi adaptera za izmjeničnu struju, odmah ga isključite iz zidne utičnice kako biste isključili izvor napajanja.
- Nakon završetka punjenja isključite adapter za izmjeničnu struju iz zidne utičnice.
- Upotrebljavajte samo originalne komplete baterija, mikro USB kabl (priloženo) i adapter za izmjeničnu struju (priloženo) marke Sony.
- Nema napajanja tokom snimanja/reprodukcije ako je fotoaparat priključen u zidnu utičnicu pomoću isporučenog adaptera za izmjeničnu struju. Za napajanje fotoaparata tokom snimanja/reprodukcije upotrijebite adapter za izmjeničnu struju AC-PW20 (prodaje se zasebno).

■ Vrijeme punjenja (potpuno punjenje)

Vrijeme punjenja je oko 310 min pomoću adaptera za izmjeničnu struju (priloženo).

Napomene

- Gore navedeno vrijeme punjenja vrijedi za punjenje potpuno ispražnjenog kompleta baterija pri temperaturi od 25 °C (77 °F). Punjenje može potrajati duže ovisno o okolnostima upotrebe i uvjetima.

■ Punjenje povezivanjem na računar

Komplet baterija može se puniti priključivanjem fotoaparata na računar pomoću mikro USB kabla.

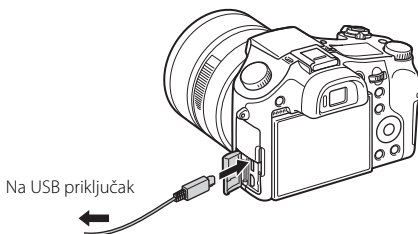

BS

Napomene

- Prilikom punjenja putem računara imajte na umu sljedeće:
 - Ako je fotoaparat povezan s prijenosnim računarom koji nije priključen na izvor napajanja, nivo baterije prijenosnog računara se smanjuje. Ne puniti duže vrijeme.
 - Kada je između računara i fotoaparata uspostavljena USB veza, nemojte uključivati/isključivati ili ponovno pokretati računar ili pokretati računar iz stanja pripravnosti. To može uzrokovati kvar fotoaparata. Prije uključivanja/isključivanja, ponovnog pokretanja ili pokretanja računara iz stanja pripravnosti, isključite fotoaparat iz računara.
 - Punjenje pomoću ručno složenih ili prilagođenih računara nije zagarantovano.

■ Trajanje baterije i broj slika koje se mogu snimiti i reproducirati

		Trajanje baterije	Broj slika
Snimanje (fotografije)	LCD ekran	Pribl. 210 min	Pribl. 420 slika
	Tražilo	Pribl. 170 min	Pribl. 340 slika
Uobičajeno snimanje filmova	LCD ekran	Pribl. 70 min	—
	Tražilo	Pribl. 70 min	—
Kontinuirano snimanje filmova	LCD ekran	Pribl. 145 min	—
	Tražilo	Pribl. 145 min	—
Pregledavanje (fotografije)		Pribl. 315 min	Pribl. 6300 slika

Napomene

- Gore navedeni broj slika vrijedi kada je komplet baterija potpuno napunjen. Broj slika može se smanjiti ovisno o uvjetima upotrebe.
- Broj slika koje se mogu snimiti vrijedi za snimanje u sljedećim uvjetima:
 - Upotreba medija Sony „Memory Stick PRO Duo“ (Mark2) mediji (prodaje se zasebno).
 - Komplet baterija se koristi pri temperaturi okoline od 25°C (77°F).
 - Opcija [Display Quality] postavljena je na [Standard].
- Broj za „Snimanje (fotografije)“ temelji se na standardu CIPA i vrijedi za snimanje u sljedećim uvjetima:

(CIPA: Camera & Imaging Products Association)

 - Opcija DISP postavljena je na [Display All Info.].
 - Jedno snimanje svakih 30 sekundi.
 - Zum se naizmjenično prebacuje između krajeva W i T.
 - Blic se aktivira jednom svaka dva puta.
 - Napajanje se uključuje i isključuje jednom nakon svakih deset snimanja.
- Brojevi minuta za snimanje filmova temelje se na standardu CIPA i vrijede za snimanje u sljedećim uvjetima:
 - [Record Setting]: 60i 17M(FH)/50i 17M(FH).
 - Uobičajeno snimanje filmova: Trajanje baterije ovisi o uzastopnom pokretanju/zaustavljanju snimanja, zumiranju, uključivanju/isključivanju i sl.
 - Kontinuirano snimanje filmova: Trajanje baterije zasniva se na neprekidnom snimanju dok se ne dosegne ograničenje (29 minuta), a zatim se nastavlja ponovnim pritiskom na tipku MOVIE. Ostale funkcije, na primjer zumiranje, ne koriste se.

Umetanje memorijske kartice (prodaje se zasebno)

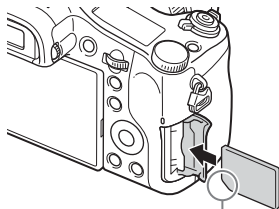
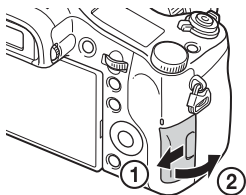

Pazite da kosi ugao bude okrenut na pravu stranu.

BS

- 1 Otvorite poklopac.
- 2 Umetnite memorijsku karticu (prodaje se zasebno).
 - Umetnite memorijsku karticu tako da sjedne na mjesto pazeći pri tome da kosi ugao bude okrenut na stranu kao na slici.
- 3 Zatvorite poklopac.

Memorijske kartice koje se mogu upotrebljavati

	Memorijska kartica	Za fotografije	Za filmove
A	Memory Stick XC-HG Duo	✓	✓
	Memory Stick PRO Duo	✓	✓ (samo Mark2)
	Memory Stick PRO-HG Duo	✓	✓
B	Memory Stick Micro (M2)	✓	✓ (samo Mark2)
C	SD memorijska kartica	✓	✓ (klasa 4 ili brža)
	SDHC memorijska kartica	✓	✓ (klasa 4 ili brža)
	SDXC memorijska kartica	✓	✓ (klasa 4 ili brža)
D	microSD memorijska kartica	✓	✓ (klasa 4 ili brža)
	microSDHC memorijska kartica	✓	✓ (klasa 4 ili brža)
	microSDXC memorijska kartica	✓	✓ (klasa 4 ili brža)

- U ovom se priručniku proizvodi u tablici zajednički nazivaju:

A: „Memory Stick PRO Duo“ mediji

B: „Memory Stick Micro“ mediji

C: SD kartica

D: microSD memorijska kartica

Napomene

- Prilikom korištenja medija „Memory Stick Micro“ mediji ili memorijskih kartica microSD provjerite koristite li odgovarajući adapter.

Uklanjanje memorijske kartice/kompleta baterija

Memorijska kartica: Gurnite memorijsku karticu unutra jednom da biste je izbacili.

Komplet baterija: Klizno pomaknite ručicu za izbacivanje baterije.

Nemojte ispustiti komplet baterija.

Napomene

- Nikada ne uklanjajte memorijsku karticu/komplet baterija kada pristupna lampica (stranica 7) svijetli. To može oštetiti podatke na memorijskoj kartici.

Postavljanje sata

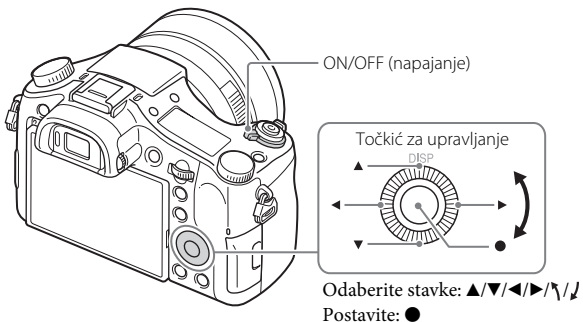

BS

- 1** Postavite prekidač ON/OFF (napajanje) u uključeni položaj ON.
Kada prvi put uključite fotoaparat, prikazuje se postavka Datum i vrijeme.
 - Može proći neko vrijeme prije nego što se uključi napajanje i omogući rad.
- 2** Provjerite je li na ekranu odabrano [Enter] i zatim na točkiću za upravljanje pritisnite ●.
- 3** Odaberite željenu geografsku lokaciju prema uputama na ekranu, a zatim pritisnite ●.
- 4** Postavite [Summer Time], [Date/Time] i [Date Format], a zatim pritisnite ●.
 - Kada postavljate [Date/Time], ponoć je 12:00 AM, a podne je 12:00 PM.
- 5** Provjerite je li odabrano [Enter], a zatim pritisnite ●.

Snimanje fotografija/filmova

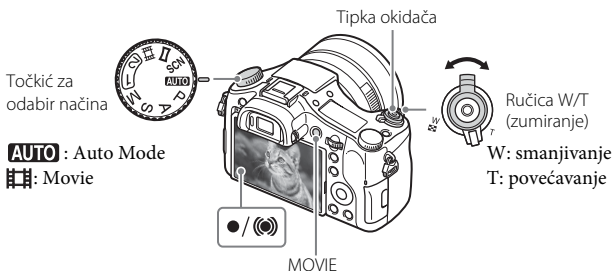

Snimanje fotografija

- 1 Pritisnite tipku okidača dopola da biste fokusirali.
Kada je slika fokusirana čut ćete zvučni signal i upaliti će se indikator ● ili (●).
- 2 Pritisnite tipku okidača do kraja da biste snimili sliku.

Snimanje filmova

- 1 Pritisnite tipku MOVIE (film) za početak snimanja.
 - Pomoću ručice W/T (zumiranje) promijenite skalu zumiranja.
- 2 Ponovno pritisnite tipku MOVIE za zaustavljanje snimanja.

Napomene

- Nemojte ručno povlačiti blic prema gore. Na taj način možete izazvati kvar.
- Kada upotrebljavate funkciju zuma prilikom snimanja filma, snimit će se zvuk rada fotoaparata. Zvuk rada tipke MOVIE može također biti snimljen kada se dovrši snimanje filma.
- Kontinuirano snimanje filmova moguće je približno 29 minuta odjednom uz zadane postavke fotoaparata i kada je temperatura okoline otprilike 25°C (77°F). Kada se snimanje filma dovrši, možete ponovno pokrenuti snimanje ponovnim pritiskom na tipku MOVIE. Ovisno o temperaturi okoline, snimanje se može zaustaviti kako bi se zaštitio fotoaparat.

Prikaz slika

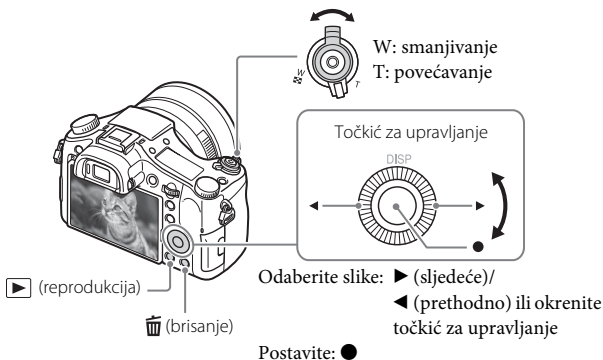

BS

1 Pritisnite tipku ▶ (reprodukcija).

■ Odabir sljedeće/prethodne slike

Odaberite sliku pritiskom na ▶ (sljedeće)/◀ (prethodno) na točkiću za upravljanje ili okretanjem točkića za upravljanje. Pritisnite ● na sredini točkića za upravljanje da biste prikazali filmove.

■ Brisanje slike

- 1 Pritisnite tipku 🗑️ (brisanje).
- 2 Odaberite [Delete] dok je odabrano ▲ na točkiću za upravljanje, a zatim pritisnite ●.

■ Povratak na snimanje slika

Pritisnite tipku okidača dopola.

Uvod ostalih funkcija

Ostalim funkcijama možete upravljati pomoću točkića za upravljanje, tipke MENU i sl.

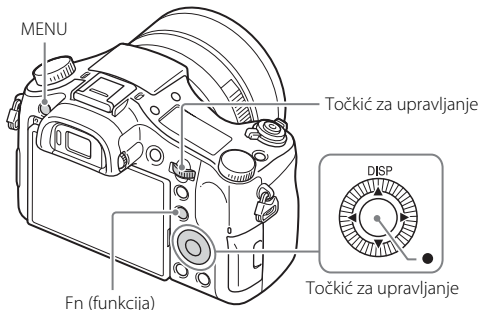

■ Točkić za upravljanje

DISP (Prikaz sadržaja): Omogućava vam promjenu prikaza ekrana.

● (Eye AF): Fokusira oči osobe kada pritisnete tipku. Snimajte slike pritiskom na tipku okidača dok pritišćete ●.

■ Tipka Fn (funkcija)

Omogućava vam registriranje 12 funkcija i pozivanje tih funkcija prilikom snimanja.







- ① Pritisnite tipku Fn (funkcija).
- ② Odaberite željenu funkciju pritiskom ▲/▼/◀/▶ na točkiću za upravljanje.
- ③ Odaberite vrijednost postavke okretanjem kolačića za upravljanje.





■ Točkić za upravljanje

Možete odmah promijeniti odgovarajuću postavku za svaki način snimanja jednostavnim okretanjem točkića za upravljanje.





■ Stavke izbornika

📷 (Camera Settings)

 Image Size	Odabire veličinu fotografija.
 Aspect Ratio	Odabire omjer širine i visine fotografija.
 Quality	Postavlja kvalitet slike za fotografije.
Panorama: Size	Odabire veličinu panoramskih slika.
Panorama: Direction	Postavlja smjer snimanja za panoramske slike.
 File Format	Odabire format datoteke filma.
 Record Setting	Odabire veličinu snimljenog kadra filma.
Drive Mode	Postavlja način uzastopnog snimanja, na primjer za kontinuirano snimanje.
Flash Mode	Postavlja postavke blica.
Flash Comp.	Prilagođava intenzitet blica.
Red Eye Reduction	Ublažava efekt crvenih očiju pri upotrebi blica.
Focus Area	Odabire područje fokusiranja.
 AF Illuminator	Postavlja AF osvjetljenje, kojim se osvjetljava tamni prizor radi lakšeg fokusiranja.
ISO	Prilagođava svjetlosnu osjetljivost.
ND Filter	Postavlja funkciju koja smanjuje količinu svjetla. Možete postaviti nižu brzinu okidanja, smanjiti vrijednost otvora blende itd.
Metering Mode	Odabire način mjerenja koji određuje koji dio objekta treba mjeriti radi utvrđivanja ekspozicije.
White Balance	Prilagođava tonove boje slike.
DRO/Auto HDR	Automatski kompenzira osvjetljenje i kontrast.
Creative Style	Odabire željenu obradu slike.
Picture Effect	Odabire željeni efekt filtera za postizanje impresivnijeg ili umjetničkog izraza.
Focus Magnifier	Povećava sliku prije snimanja kako biste mogli detaljno provjeriti fokus.
 Long Exposure NR	Postavlja obradu smanjenja šuma za snimke uz brzinu okidača od 1/3 sekunde ili bržu.

 High ISO NR	Postavlja obradu smanjenja šuma za snimanje visoke osjetljivosti.
Lock-on AF	Postavlja funkciju praćenja objekta i nastavljane fokusiranja.
Smile/Face Detect.	Odabire automatsko prepoznavanje lica i prilagođavanje različitih postavki. Postavlja automatsko otpuštanje otvora blende kada se otkrije osmijeh.
 Soft Skin Effect	Postavlja efekt meke kože i nivo efekta.
 Auto Obj. Framing	Analizira prizor prilikom snimanja lica, krupnih planova ili objekata koje prati funkcija Lock-on AF i automatski smanjuje i sprema drugu kopiju slike s impresivnijom kompozicijom.
Auto Mode	Možete snimati tako da odaberete ili Pametno automatsko snimanje ili Superiorno automatsko snimanje.
Scene Selection	Odabire memorirane postavke koje odgovaraju raznim uvjetima prizora.
Movie	Odabire način ekspozicije koji odgovara vašem objektu ili efektu.
 SteadyShot	Postavlja SteadyShot za snimanje fotografija. Smanjuje zamućenost zbog trešnje fotoaparata kod snimanja kad fotoaparat držite u rukama.
 SteadyShot	Postavlja SteadyShot za snimanje filmova.
 Color Space	Mijenja raspon boja koje se mogu prikazati.
 Auto Slow Shut.	Postavlja funkciju koja automatski prilagođava brzinu okidanja osvijetljenju okoline.
Audio Recording	Postavlja želite li snimati zvuk prilikom snimanja filma.
Audio Rec Level	Postavlja nivo snimanja zvuka tokom snimanja filma.
Audio Out Timing	Postavlja tempiranje audio izlaza tokom snimanja filma.
Wind Noise Reduct.	Smanjuje šum vjetra tokom snimanja filmova.
Memory	Registrira željene načine ili postavke fotoaparata.

(Custom Settings)

Zebra	Prikazuje trake za prilagodavanje osvjetljenja.
 MF Assist	Prikazuje povećanu sliku kod ručnog fokusiranja.
Focus Magnif. Time	Postavlja vrijeme prikazivanja povećane slike.
Grid Line	Postavlja prikaz mreže kako bi se omogućilo poravnavanje.
Audio Level Display	Postavlja želite li prikazivati nivo zvuka na ekranu.
Auto Review	Postavlja automatski pregled za prikazivanje snimljene slike nakon snimanja.
Tipka DISP	Postavlja načine ekranskog prikaza koji se mogu odabrati pritiskom na tipku DISP na točkiću za upravljanje.
Peaking Level	Naglašava rub raspona u fokusu s određenom bojom kod ručnog fokusiranja.
Peaking Color	Postavlja boju koja se upotrebljava za funkciju za prilagodavanje obrisa boje.
Exposure Set. Guide	Postavlja vodič koji se prikazuje kada se na ekranu snimanja promijene postavke ekspozicije.
Live View Display	Postavlja želite li na prikazu ekrana vidjeti postavke kao što je kompenzacija ekspozicije.
 Pre-AF	Postavlja želite li provođenje automatskog fokusiranja prije nego što je tipka okidača pritisnuta dopola.
Zoom Setting	Postavlja želite li kod zumiranja upotrebljavati Clear Image Zoom i Digital Zoom.
FINDER/MONITOR	Postavlja način prebacivanja između tražila i ekrana.
 AEL w/ shutter	Postavlja želite li provođenje AEL-a kada je tipka okidača pritisnuta dopola.
Exp.comp.set	Postavlja želite li da se vrijednost kompenzacije ekspozicije odražava na kompenzaciju blica.
Bracket order	Postavlja redosljed snimanja za nosač ekspozicije i nosač podešavanja bijele boje.
Face Registration	Registrira ili mijenja osobu koja ima prednost u fokusu.
 Write Date	Postavlja želite li na fotografiji zabilježiti datum snimanja.

Function Menu Set.	Prilagođava koja se funkcije prikazuju prilikom pritiska na tipku Fn (funkcija).
Custom Key Settings	Dodjeljuje željenu funkciju tipki i točkiću.
Zoom Func. on Ring	Postavlja funkciju zumiranja ručnog prstena. Kada odaberete [Step], možete pomaknuti položaj zumiranja na fiksni interval žižne dužine.
Tipka MOVIE	Postavlja želite li uvijek uključiti tipku MOVIE.
Dial/Wheel Lock	Postavlja želite li privremeno onemogućiti točkić za upravljanje pomoću tipke Fn prilikom snimanja. Točkić za upravljanje možete onemogućiti/omogućiti tako da pritisnete i držite tipku Fn.

(Wireless)

Send to Smartphone	Prenosi slike za prikaz na pametnom telefonu.
Send to Computer	Sigurnosno kopira slike prijenosom na računar povezano s mrežom.
View on TV	Slike možete prikazati na TV-u koji je povezan s mrežom.
Ctrl w/ Smartphone	Snima fotografije tako da se fotoaparatom upravlja daljinski pomoću pametnog telefona.
Airplane Mode	Možete postaviti da ovaj uređaj ne upotrebljava bežičnu komunikaciju.
WPS Push	Pristupnu tačku možete jednostavno registrirati na fotoaparatu pritiskom na tipku WPS.
Access Point Set.	Pristupnu tačku možete registrirati ručno.
Edit Device Name	Pod Wi-Fi Direct možete promijeniti naziv uređaja itd.
Disp MAC Address	Prikazuje MAC adresu fotoaparata.
SSID/PW Reset	Ponovno postavlja SSID i lozinku veze pametnog telefona.
Reset Network Set.	Ponovno postavlja sve mrežne postavke.

(Playback)

Delete	Briše sliku.
View Mode	Postavlja način kako se slike grupiraju za reprodukciju.
Image Index	Prikazuje više slika u isto vrijeme.
Display Rotation	Postavlja smjer reprodukcije snimljene slike.
Slide Show	Prikazuje dijabrojekciju.
Rotate	Okreće sliku.
 Enlarge Image	Povećava reproducirane slike.
4K Still Image PB	Prikazuje fotografije u 4K rezoluciji na TV-u koji podržava 4K i koji je povezan putem HDMI-standarda.
Protect	Štiti slike.
Specify Printing	Dodaje fotografiji oznaku redosljeda ispisa.

BS

(Setup)

Monitor Brightness	Postavlja osvjetljenje ekrana.
Viewfinder Bright.	Prilikom upotrebe elektroničkog tražila postavlja osvjetljenje elektroničkog tražila.
Finder Color Temp.	Postavlja temperaturu boje tražila.
Volume Settings	Postavlja jačinu zvuka za reprodukciju filmova.
Audio signals	Postavlja zvuk rada fotoaparata.
Upload Settings	Postavlja funkciju prijenosa fotoaparata prilikom upotrebe Eye-Fi kartice.
Tile Menu	Postavlja želite li prikazivati izbornik pločica svaki put kada pritisnete tipku MENU.
Mode Dial Guide	Uključuje ili isključuje vodič za točkić načina rada (objašnjenje za svaki način snimanja).
Delete confirm.	Postavlja je li na ekranu potvrde brisanja prethodno odabrano Izbrisi ili Poništi.
Display Quality	Postavlja kvalitet prikaza.
Pwr Save Start Time	Postavlja vrijeme do automatskog isključivanja fotoaparata.

BS

PAL/NTSC Selector (samo za modele kompatibilne sa standardom 1080 50i)	Ako promijenite TV format uređaja, omogućit će se snimanje u drugom formatu filma.
Demo Mode	Uključivanje/isključivanje pokazne reprodukcije filma.
HDMI Resolution	Postavlja rezoluciju kada je fotoaparata povezan s HDMI TV-om.
CTRL FOR HDMI	Upravljanje fotoaparatom putem TV-a koji podržava „BRAVIA“ Sync.
HDMI Info. Display	Odabire prikazuju li se na TV-u informacije kada je povezan s TV-om koji je kompatibilan sa standardom HDMI.
USB Connection	Postavlja USB način povezivanja.
USB LUN Setting	Poboljšava kompatibilnost ograničavanjem funkcija USB veze.
 Language	Odabire jezik.
Date/Time Setup	Postavlja datum i vrijeme i ljetno računanje vremena.
Area Setting	Postavlja mjesto upotrebe.
Format	Formatira memorijsku karticu.
File Number	Postavlja način dodjele brojeva datoteka fotografijama i filmovima.
Select REC Folder	Mijenja odabranu fasciklu za pohranu slika.
New Folder	Stvara novu fasciklu za pohranu fotografija i filmova (MP4).
Folder Name	Postavlja format fascikle za fotografije.
Recover Image DB	Oporavlja datoteku baze podataka slika i omogućava snimanje i reprodukciju.
Display Media Info.	Prikazuje preostalo vrijeme snimanja filmova i broj fotografija koje se mogu snimiti na memorijsku karticu.
Version	Prikazuje verziju softvera fotoaparata.
Setting Reset	Vraća postavke na njihove zadane vrijednosti.

Značajke softvera „PlayMemories Home“

Softver „PlayMemories Home“ omogućava vam uvoz fotografija i filmova na računar i njihovu upotrebu. „PlayMemories Home“ je potreban za uvoz AVCHD filmova na računar.



Uvoz slika s fotoaparata



Reprodukcija
uvezenih slika



BS

Za Windows su dostupne i sljedeće funkcije.



Prikaz slika
u kalendaru



Stvaranje
diskova
s filmom



Prijenos slika na
mrežne usluge

Dijeljenje slika na servisu
„PlayMemories Online“



Instaliranje softvera „PlayMemories Home“

„PlayMemories Home“ možete preuzeti na sljedećoj URL adresi:

www.sony.net/pm/

Napomene

- Za instalaciju softvera „PlayMemories Home“ potrebna je internetska veza.
- Za korištenje softvera „PlayMemories Online“ ili drugih mrežnih usluga potrebna je internetska veza. „PlayMemories Online“ ili druge mrežne usluge nisu dostupne u svim državama ili regijama.
- Softver za Mac potražite na sljedećoj URL adresi:
<http://www.sony.co.jp/imsoft/Mac/>
- Ako je na vašem računaru instaliran softver „PMB (Picture Motion Browser)“, isporučen uz modele plasirane na tržište prije 2011., preko njega će se instalirati softver „PlayMemories Home“. Koristite „PlayMemories Home“, nasljednik softvera „PMB“.

BS

■ Instaliranje softvera „PlayMemories Home“ na računar



- 1 Pomoću internetskog preglednika na računaru idite na sljedeći URL, a zatim kliknite [Install] → [Run].
www.sony.net/pm/
- 2 Slijedite upute na ekranu da biste dovršili instalaciju.
 - Pojediniosti o softveru „PlayMemories Home“ potražite na stranici za podršku softvera PlayMemories Home (samo na engleskom):
<http://www.sony.co.jp/pmh-se/>

Dodavanje dostupnih funkcija softveru „PlayMemories Home“

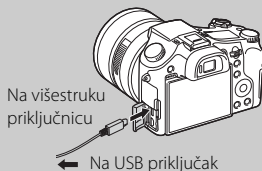
Kada povežete fotoaparat s računalom, softveru „PlayMemories Home“ mogu biti dodate funkcije. Preporučujemo da fotoaparat povežete s računalom čak i ako je softver „PlayMemories Home“ već instaliran na računar.



Napomene

- Nemojte isključivati mikro USB kabl (priloženo) iz fotoaparata dok se prikazuje ekran rada ili ekran pristupa. To može dovesti do oštećenja podataka.
- Da biste prekinuli vezu fotoaparata i računara, na traci zadataka kliknite , a zatim kliknite  (ikona prekida veze). Za sistem Windows Vista, kliknite  na traci zadataka.

Značajke softvera „Image Data Converter“

U nastavku su primjeri funkcija dostupnih prilikom upotrebe softvera „Image Data Converter“.

- Možete uređivati slike RAW formata pomoću raznih funkcija ispravljanja, na primjer tonske krivulje ili oštrene.
- Možete prilagoditi slike podešavanjem bijele boje, osvjetljenja i funkcijom Creative Style itd.
- Možete spremiti fotografije koje su prikazane i uređene na računar. Postoje dva načina spremanja slika RAW formata: sliku možete spremiti i ostaviti u RAW formatu ili u standardnom formatu datoteke.
- Možete prikazati i usporediti slike formata RAW i JPEG koje su snimljene tim fotoaparatom.
- Slikama možete dodijeliti 5 ocjena.
- Možete postaviti oznake u boji.

BS

■ Instaliranje softvera „Image Data Converter“

1 Preuzmite softver na sljedećoj URL adresi i instalirajte ga na računar.

Windows: <http://www.sony.co.jp/imsoft/Win/>

Mac: <http://www.sony.co.jp/imsoft/Mac/>

■ Pregledavanje softvera „Image Data Converter Guide“

Pojedinosti o upotrebi softvera „Image Data Converter“ potražite u vodiču „Image Data Converter Guide“.

1 Za Windows:

Kliknite [Start] → [All Programs] → [Image Data Converter] → [Help] → [Image Data Converter Ver.4].

Za Mac:

Pokrenite Finder → [Applications] → [Image Data Converter] → [Image Data Converter Ver.4] → Na traci izbornika odaberite „Help“ → „Image Data Converter Guide“.

- Za Windows 8 pokrenite „Image Data Converter Ver.4“ → Na traci izbornika odaberite „Help“ → „Image Data Converter Guide“.
- Pojedinosti o softveru „Image Data Converter“ možete potražiti i u vodiču fotoaparata „Help Guide“ (stranica 2) ili na sljedećoj stranici za podršku softvera „Image Data Converter“ (samo na engleskom):
<http://www.sony.co.jp/ids-se/>

BS
29

Broj fotografija i vrijeme snimanja filmova



Broj fotografija i vrijeme snimanja može se razlikovati ovisno o uvjetima snimanja i memorijskoj kartici.

Fotografije

 Image Size]: L: 20M

Kada je  Aspect Ratio] postavljeno na [3:2]*

Quality \ Kapacitet	2 GB
Standard	295 slika
Dobro	170 slika
Veoma dobro	125 slika
RAW i JPEG	58 slika
RAW	88 slika

* Kada je  Aspect Ratio] postavljen na nešto drugo osim [3:2], možete snimiti više slika nego što je prikazano gore. (Osim kada je  Quality] postavljen na [RAW].)

Filmovi

Tablica u nastavku prikazuje približna maksimalna vremena snimanja. To su ukupna vremena za sve datoteke filmova. Kontinuirano snimanje moguće je otprilike 29 minuta (propisano ograničenje proizvođača). Maksimalno kontinuirano vrijeme snimanja filma u formatu MP4 (12M) je oko 15 minuta (s ograničenjem veličine datoteke od 2 GB).

(h (sat), m (minuta))

Record Setting \ Kapacitet	2 GB
60i 24M(FX)/50i 24M(FX)	10 m
60i 17M(FH)/50i 17M(FH)	10 m
60p 28M(PS)/50p 28M(PS)	9 m
24p 24M(FX)/25p 24M(FX)	10 m
24p 17M(FH)/25p 17M(FH)	10 m
1440×1080 12M	15 m
VGA 3M	1 h 10 m

- Vrijeme snimanja filmova razlikuje se jer je fotoaparata opremljen funkcijom VBR (varijabilna brzina prijenosa) koja automatski prilagođava kvalitet slike ovisno o prizoru koji se snima. Kada snimate objekt koji se brzo kreće, slika je jasnija, ali vrijeme snimanja je kraće jer je potrebno više memorije za snimanje. Vrijeme snimanja ovisi i o uvjetima snimanja, objektu ili postavkama kvaliteta/veličine slike.

Napomene o upotrebi fotoaparata

Funkcije ugrađene u fotoaparata

- Priručnik opisuje uređaje kompatibilne s formatom 1080 60i i 1080 50i. Da biste provjerili je li vaš fotoaparata kompatibilan s formatom 1080 60i ili 1080 50i, potražite sljedeće oznake na dnu fotoaparata.
 - Uređaj kompatibilan s formatom 1080 60i: 60i
 - Uređaj kompatibilan s formatom 1080 50i: 50i
- Ovaj fotoaparata kompatibilan je s filmovima u formatu 1080 60p ili 50p. Za razliku od dosadašnjih standardnih načina snimanja koji koriste isprepleteni način, ovaj fotoaparata snima pomoću progresivnog načina. Time se povećava rezolucija i nastaje uglađenija i realističnija slika.

O upotrebi i njezi

Izbjegavajte grubo rukovanje, rastavljanje, modifikacije, fizičke udarce ili udarce, na primjer, čekićem te pazite da vam proizvod ne ispadne i da ga ne nagazite. Budite posebno oprezni s objektivom.

Napomene o snimanju/reprodukciji

- Prije početka snimanja obavite probno snimanje kako biste bili sigurni da fotoaparata radi ispravno.
- Ovaj fotoaparata je otporan na prašinu i vlagu, ali nije otporan na vodu i zapljuskivanje.
- Ne usmjeravajte fotoaparata prema suncu ili drugom jarkom svjetlu. To može uzrokovati kvar fotoaparata.
- Ako dođe do kondenzacije vlage, uklonite je prije upotrebe fotoaparata.
- Nemojte tresti ni udarati fotoaparata. To može uzrokovati kvar te nećete moći snimati slike. Osim toga, medij za snimanje može postati neupotrebljiv ili se slikovni podaci mogu oštetiti.

Ne upotrebljavajte/pohranjujte fotoaparata na sljedećim mjestima

- Na iznimno vrućem, hladnom ili vlažnom mjestu
Na mjestima kao što je automobil parkiran na suncu kućište fotoaparata može se deformirati te to može uzrokovati kvar.
- Na direktnom sunčevom svjetlu ili blizu grijača
Kućište fotoaparata može izgubiti boju ili se deformirati te to može uzrokovati kvar.
- Na mjestima podložnim jakim vibracijama

- Blizu mjesta koje proizvodi jake radiovalove ili emitira zračenje ili je pod utjecajem magneta. U suprotnom, fotoaparata neće moći ispravno snimati ili reproducirati slike.
- Na pješčanim ili prašnjavim mjestima
Pripazite da pijesak ili prašina ne uđu u fotoaparata. To može uzrokovati kvar fotoaparata te u nekim slučajevima taj kvar može biti nepopravljiv.

Objektiv Carl Zeiss

Fotoaparata je opremljen objektivom Carl Zeiss koji može reproducirati oštre slike s izvrsnim kontrastom. Objektiv za fotoaparata proizveden je unutar sistema zagaranovanog kvaliteta koji je certificirala kompanija Carl Zeiss u skladu sa standardima kvaliteta kompanije Carl Zeiss u Njemačkoj.

Napomene o ekranu, elektroničkom tražilu i objektivu

- Ekran i elektroničko tražilo proizvedeni su pomoću visoko precizne tehnologije i više od 99,99% piksela je ispravno i spremno za upotrebu. Međutim, moguće je da se pojave sitne crne i/ili svijetle tačke (bijele, crvene, plave ili zelene boje) na ekranu i elektroničkom tražilu. Te tačke su normalan rezultat proizvodnog postupka i ni na koji način ne utječu na snimanje.
- Kada upotrebljavate objektiv, pazite da vam prsti ili drugi predmeti ne zapnu u objektivu.

Napomene o snimanju s tražilom

Fotoaparata je opremljen elektroničkim OLED tražilom visoke rezolucije i visokog kontrasta. Tražilo postiže široki ugao gledanja i ne zamara oko. Fotoaparata je izrađen za osiguranje tražila koje se lako koristi tako što su uravnoteženi razni elementi.

- Slika može biti lagano izobličena u blizini uglova tražila. To nije znak kvara.
Kada želite provjeriti svaku pojedinost cijele kompozicije, možete upotrijebiti i LCD ekran.
- Ako okrećete fotoaparata i pri tom gledate u tražilo i pomićete oči, slika u tražilu može biti iskrivljena i boje slike mogu se mijenjati. To je karakteristika objektivu ili uređaja za prikaz i nije kvar. Preporučuje se da prilikom snimanja slike gledate u središnji dio tražila.

Napomene o blicu

- Nemojte nositi fotoaparata držeći ga za blic ili primjenjivati silu na njoj.
- Ako voda, prašina ili pijesak uđu u otvoreni blic, može doći do kvara.
- Pazite da prst ne zasmeta kada pritišćete blic prema dolje.

O temperaturi fotoaparata

Fotoaparata i baterija se mogu zagrijati neprekidnom upotrebom, no ne radi se o kvaru.

O zaštiti od pregrijavanja

Ovisno o temperaturi fotoaparata i baterije, možda nećete moći snimati filmove ili će se napajanje automatski isključiti kako bi se zaštitio fotoaparatus.

Prikazat će se poruka na ekranu prije nego što se isključi napajanje ili više nećete moći snimati filmove. U tom slučaju ostavite fotoaparatus isključenim i pričekajte da se temperatura fotoaparata i baterije spusti. Ako uključite napajanje prije nego što se fotoaparatus i baterija dovoljno ohlade, napajanje se može ponovno isključiti i možda nećete moći snimati filmove.

O punjenju baterije

Ako punite bateriju koja dugo nije punjena, možda je nećete moći napuniti do punog kapaciteta.

To je karakteristika baterije i nije kvar. Ponovno napunite bateriju.

Upozorenje za autorska prava

Televizijski programi, filmovi, videoprpe i drugi materijali mogu biti zaštićeni autorskim pravima. Neovlašteno snimanje takvih materijala može kršiti propise zakona o autorskim pravima.

Nema garancije za oštećen sadržaj ili kvar u snimanju

Sony ne može dati garanciju u slučaju kvara u snimanju ili gubitka ili oštećenja snimljenog sadržaja zbog kvara fotoaparata ili medija za snimanje itd.

Čišćenje površine fotoaparata

Očistite površinu fotoaparata mekom krpom lagano navlaženom vodom, a zatim obrišite površinu suhom krpom. Da biste spriječili oštećivanje završnog sloja ili kućišta:

– Ne izlažite fotoaparatus kemijske proizvodima poput razrjeđivača, benzina, alkohola, jednokratnih krpa, repelenta, sredstva za zaštitu od sunca ili insekticida itd.

Održavanje ekrana

- Krema za ruke ili ovlaživač na ekranu može razgraditi njegov premaz. Ako nešto od toga završi na ekranu, odmah to obrišite.
- Grubo brisanje papirnatim ručnikom ili drugim materijalima može oštetiti premaz.
- Ako se na ekranu nađu otisci prstiju ili prljavština, preporučujemo da pažljivo uklonite prljavštinu i zatim obrišete ekran mekom krpom.

Napomene o bežičnom LAN-u

Ako izgubite fotoaparatus ili vam ga ukradu, ne snosimo nikakvu odgovornost za gubitak ili štetu uzrokovanu ilegalnim pristupom ili upotrebom pristupne tačke registrirane na fotoaparatusu.

Napomene o odlaganju/prijenosu fotoaparata

Da biste zaštitili osobne podatke, učinite sljedeće prilikom odlaganja ili prijensa fotoaparata.

- Ponovno postavite sve postavke fotoaparata pomoću [Setting Reset] (stranica 26).
- Izbrišite sva registrirana lica osoba iz [Face Registration] (stranica 23).

Specifikacije

Fotoaparati

[System]

Uređaj za slike: 13,2 mm × 8,8 mm
(1.0 type) Exmor R CMOS senzor

Ukupan broj piksela fotoaparata:
Pribl. 20,9 megapiksela

Efektivni broj piksela fotoaparata:
Pribl. 20,2 megapiksela

Objektiv: Carl Zeiss Vario-Sonnar T*
8.3× objektiv za zumiranje
f = 8,8 mm – 73,3 mm
(24 mm – 200 mm (ekvivalent
filma od 35 mm))

F2.8

Kod snimanja filmova (16:9):
26 mm – 212 mm^{*1}

Kod snimanja filmova (4:3):
31 mm – 259 mm^{*1}

^{*1} Kada je  SteadyShot
postavljen na [Standard]

SteadyShot: Optički

Kontrola ekspozicije: Automatska
ekspozicija, prioritet otvora blende,
prioritet okidača, ručna
ekspozicija, odabir prizora

Podešavanje bijele boje: Automatski,
dnevno svjetlo, sjena, oblačno,
inkandescentno, fluorescentno
(topla bijela/hladna bijela/dnevna
bijela/dnevna svjetlost), blic,
temperatura boje/filter boje,
prilagođeno

Format datoteke:

Fotografije: JPEG (DCF, Exif,
MPF Baseline) kompatibilno,
RAW (Sony ARW 2.3 Format),
DPOF kompatibilno
Filmovi (AVCHD format):
Kompatibilno s formatom
AVCHD Ver. 2.0

Video: MPEG-4 AVC/H.264

Audio: Dolby Digital 2ch,
opremljen tehnologijom
Dolby Digital Stereo Creator

• Proizvedeno pod licencom
kompanije Dolby Laboratories.
Filmovi (MP4 format):

Video: MPEG-4 AVC/H.264

Audio: MPEG-4 AAC-LC 2ch

Mediji za snimanje: „Memory Stick
PRO Duo“ mediji, „Memory Stick
Micro“ mediji, SD kartice,
microSD memorijske kartice

Blic: Raspon blica (ISO osjetljivost
(preporučeni nivo ekspozicije)
postavljen na automatski):
Približno 1 m to 10,2 m
(3,28 ft. to 33,46 ft.)

[Input and Output connectors]

Priključnica HDMI: HDMI mikro
priključak

Višestruka priključnica*:

USB komunikacija

USB komunikacija: Hi-Speed USB
(USB 2.0)

Priključak za mikrofon: Stereo mini
utikač od Ø 3,5 mm

Priključak za slušalice: Stereo mini
utikač od Ø 3,5 mm

* Podržava uređaje kompatibilne
s mikro USB-om.

[Viewfinder]

Vrsta: Elektroničko tražilo

Ukupan broj točaka:

1 440 000 točaka

Pokriivanje kadra: 100%

Povećanje: 0,70 × (ekvivalent formata
35 mm) s objektivom od 50 mm
na beskonačno, –1 m⁻¹ (diopter)

Udaljenost oka od okulara: Približno
23 mm od okulara, 21,5 mm
od okvira okulara na -1 m^{-1}
(dioptr)
Prilagođavanje dioptra:
 $-4,0 \text{ m}^{-1}$ do $+3,0 \text{ m}^{-1}$ (dioptr)

[Screen]

LCD ekran:
7,5 cm (vrsta 3.0) TFT pogon
Ukupan broj točaka:
1 228 800 točaka

[Power, general]

Napajanje: Komplet baterija
s mogućnošću ponovnog punjenja
NP-FW50, 7,2 V
Adapter za izmjeničnu struju
AC-UB10/UB10B/UB10C/UB10D,
5 V

Potrošnja energije:
Približno 2,1 W (kod snimanja
s LCD ekranom)
Približno 2,7 W (kod snimanja
s tražilom)

Radna temperatura: $0 \text{ }^{\circ}\text{C}$ do $40 \text{ }^{\circ}\text{C}$
($32 \text{ }^{\circ}\text{F}$ do $104 \text{ }^{\circ}\text{F}$)

Temperatura pohrane: $-20 \text{ }^{\circ}\text{C}$ do
 $+60 \text{ }^{\circ}\text{C}$ ($-4 \text{ }^{\circ}\text{F}$ do $+140 \text{ }^{\circ}\text{F}$)

Dimenzije (kompatibilne s CIPA
tehnologijom)
 $129,0 \text{ mm} \times 88,1 \text{ mm} \times 102,2 \text{ mm}$
($5 \frac{1}{8} \text{ inches} \times 3 \frac{1}{2} \text{ inča} \times$
 $4 \frac{1}{8} \text{ inča}$) (Š/V/D)

Težina (kompatibilno s CIPA)
(približno):
813 g (1 lb 12,7 oz) (s NP-FW50
kompletom baterija, „Memory
Stick PRO Duo“ mediji)

Mikrofon: Stereo

Zvučnik: Monaural

Exif ispis: Kompatibilno

Usklađenost ISPIISA slike III:
Kompatibilno

[Wireless LAN]

Podržani standard: IEEE 802.11 b/g/n
Frekvencija: 2.4GHz
Podržani sigurnosni protokoli: WEP/
WPA-PSK/WPA2-PSK
Metoda konfiguracije WPS (Wi-Fi
Protected Setup) / ručno
Način pristupa: Infrastrukturni način
NFC: NFC Forum oznaka vrste 3
usklađen

Adapter za izmjeničnu struju AC-UB10/UB10B/UB10C/UB10D

Zahtjevi napajanja: AC 100 V do 240 V,
50 Hz/60 Hz, 70 mA
Izlazni napon: 5 V istosmjerne struje,
0,5 A
Radna temperatura: $0 \text{ }^{\circ}\text{C}$ do $40 \text{ }^{\circ}\text{C}$
($32 \text{ }^{\circ}\text{F}$ do $104 \text{ }^{\circ}\text{F}$)
Temperatura pohrane: $-20 \text{ }^{\circ}\text{C}$ do
 $+60 \text{ }^{\circ}\text{C}$ ($-4 \text{ }^{\circ}\text{F}$ do $+140 \text{ }^{\circ}\text{F}$)
Dimenzije (pribl.):
 $50 \text{ mm} \times 22 \text{ mm} \times 54 \text{ mm}$ (2 inča \times
 $7/8 \text{ inča} \times 2 \frac{1}{4} \text{ inča}$) (Š/V/D)

Komplet baterija s mogućnošću ponovnog punjenja NP-FW50

Vrsta baterije: Litij-ionska baterija
Maksimalan napon:
8,4 V istosmjerne struje
Nazivni napon: 7,2 V istosmjerne struje
Maksimalan napon punjenja:
8,4 V istosmjerne struje
Maksimalna jakost struje pri punjenju:
1,02 A
Kapacitet: Uobičajeno 7,7 Wh
(1 080 mAh)
Minimalno 7,3 Wh (1 020 mAh)
Maksimalne dimenzije (pribl.):
 $31,8 \text{ mm} \times 18,5 \text{ mm} \times 45 \text{ mm}$
($1 \frac{5}{16} \text{ inča} \times 3/4 \text{ inča} \times$
 $1 \frac{13}{16} \text{ inča}$) (Š/V/D)

Dizajn i specifikacije su podložni
promjenama bez prethodne najave.

Zaštitni znakovi

- Sljedeće oznake zaštitni su znakovi kompanije Sony Corporation.
Cyber-shot, „Cyber-shot“, „Memory Stick XC-HG Duo“, „Memory Stick PRO Duo“, „Memory Stick PRO-HG Duo“, „Memory Stick Duo“, „Memory Stick Micro“, „PlayMemories Home“, logotip „PlayMemories Home“, „PlayMemories Online“, logotip „PlayMemories Online“, „PlayMemories Mobile“, logotip „PlayMemories Mobile“
- „AVCHD Progressive“ i logotip „AVCHD Progressive“ su zaštitni znakovi kompaniji Panasonic Corporation i Sony Corporation.
- Dolby i simbol dvostrukog D su zaštitni znakovi kompanije Dolby Laboratories.
- Pojmovi HDMI i HDMI High-Definition Multimedia Interface HDMI i logotip HDMI zaštitni su znakovi ili registrirani zaštitni znakovi kompanije LLC u Sjedinjenim Američkim Državama i drugim državama.
- Windows je registrirani zaštitni znak ili zaštitni znak kompanije Microsoft Corporation u Sjedinjenim Američkim Državama i drugim državama.
- Mac je registrirani zaštitni znak kompanije Apple Inc.
- iOS registrirani je zaštitni znak ili zaštitni znak kompanije Cisco Systems, Inc. i/ili njezinih partnera u Sjedinjenim Američkim Državama i određenim drugim državama.
- iPhone i iPad su registrirani zaštitni znakovi kompanije Apple Inc. u Sjedinjenim Američkim Državama i drugim državama.

- Logotip SDXC je zaštitni znak kompanije SD-3C, LLC.
- Android, Google Play su zaštitni znakovi kompanije Google Inc.
- Wi-Fi, logotip Wi-Fi, Wi-Fi PROTECTED SET-UP su registrirani zaštitni znakovi kompanije Wi-Fi Alliance.
- N Mark je zaštitni znak ili registrirani zaštitni znak kompanije NFC Forum, Inc. u Sjedinjenim Američkim Državama i drugim državama.
- DLNA i DLNA CERTIFIED su zaštitni znakovi kompanije Digital Living Network Alliance.
- Facebook i logotip „f“ su zaštitni znakovi ili registrirani zaštitni znakovi kompanije Facebook, Inc.
- YouTube i logotip YouTube su zaštitni znakovi ili registrirani zaštitni znakovi kompanije Google Inc.
- Eye-Fi je zaštitni znak kompanije Eye-Fi, Inc.
- Osim toga, nazivi sistema i proizvoda upotrijebljeni u ovom priručniku općenito su zaštitni znakovi ili registrirani zaštitni znakovi odgovarajućih razvojnih programera ili proizvođača. Međutim TM ili [®] oznake ne upotrebljavaju se u svim slučajevima u ovom priručniku.

Dodatne informacije o ovom proizvodu i odgovore na često postavljena pitanja potražite na našoj web lokaciji za korisničku podršku.

<http://www.sony.net/>



<http://www.sony.net/SonyInfo/Support/>