

System domáceho kina

Začíname

Funkcia BLUETOOTH

Možnosti prehrávania

Ďalšie informácie

VAROVANIE

Zariadenie neinštalujte v stiesnených priestoroch, napríklad v knižnici alebo vo vstavanej skrini.

Ventilačný otvor zariadenia nezakrývajte novinami, obrusmi, záclonami atď., aby ste predišli požiaru. Zariadenie nevystavujte zdrojom otvoreného ohňa (napríklad zapáleným sviečkam).

Zabráňte kvapkaniu a špliechaniu na zariadenie a nekladte naň predmety naplnené vodou, napríklad vázy, aby ste predišli požiaru alebo úrazu elektrickým prúdom.

Hoci je zariadenie vypnuté, nie je odpojené od elektrickej siete, kým je pripojené k sieťovej zásuvke.

Keďže sa zariadenie odpája od elektrickej siete pomocou hlavnej zástrčky, pripojte ho k ľahko prístupnej sieťovej zásuvke. Ak spozorujete nezvyčajné fungovanie zariadenia, okamžite odpojte hlavnú zástrčku od sieťovej zásuvky.

Batérie ani zariadenie s vloženými batériami nevystavujte nadmernej teplote, napríklad slnečnému žiareniu alebo ohňu.

Iba na používanie v interiéri.

Poznámka pre zákazníkov: nasledujúce informácie sa vzťahujú len na zariadenia predávané v krajinách, v ktorých platia smernice EÚ.

Tento produkt bol vyrobený spoločnosťou alebo v mene spoločnosti Sony Corporation, 1-7-1 Konan Minato-ku Tokyo, 108-0075 Japonsko. Splnomocneným zástupcom pre otázky týkajúce sa súladu produktu s normami na základe právnych predpisov Európskej únie je spoločnosť Sony Deutschland GmbH, Hedelfinger Strasse 61, 70327 Stuttgart, Nemecko. Ak máte otázky týkajúce sa servisu alebo záruky, obráťte sa na adresy uvedené v samostatnom servisnom alebo záručnom liste.



Spoločnosť Sony Corp. týmto vyhlasuje, že toto zariadenie je v súlade so základnými požiadavkami a ďalšími dôležitými ustanoveniami smernice 1999/5/ES.

Podrobnosti nájdete na tejto adrese URL: <http://www.compliance.sony.de/>



**Likvidácia
starých
elektrických
a elektronických
zariadení
(predpisy platné
v Európskej únii
a ostatných
európskych
krajinách
so zavedeným
separovaným
zberom)**

Tento symbol na produkte alebo jeho balení znamená, že s produktom nemožno zaobchádzať ako s domovým odpadom. Namiesto toho ho treba odovzdať v príslušnom zbernom mieste určenom na recykláciu elektrických a elektronických zariadení. Správnu likvidáciu produktu zabránite možnému negatívne vplyvu na životné prostredie a ľudské zdravie, ktorý by inak hrozil pri nesprávnej likvidácii produktu. Recyklácia materiálov pomáha uchovávať prírodné zdroje. Podrobnejšie informácie o recyklácii tohto produktu vám poskytne miestny mestský úrad, miestny úrad zodpovedný za odvoz domového odpadu alebo obchod, v ktorom ste produkt kúpili.



**Likvidácia
nepotrebných
batérií
(predpisy platné
v Európskej únii
a ostatných
európskych
krajinách
so zavedeným
separovaným
zberom)**

Tento symbol na batérii alebo jej balení znamená, že s batériou dodávanou

s týmto produktom nemožno zaobchádzať ako s domovým odpadom. Na určitých typoch batérií sa môže tento symbol používať spolu so symbolom chemickej značky. Symboly chemickej značky ortuti (Hg) alebo olova (Pb) sa k tomuto symbolu pridávajú v prípade, ak batéria obsahuje viac ako 0,0005 % ortuti alebo 0,004 % olova.

Správnu likvidáciu týchto batérií zabránite možnému negatívne vplyvu na životné prostredie a ľudské zdravie, ktorý by inak hrozil pri nesprávnej likvidácii batérií. Recyklácia týchto materiálov pomáha uchovávať prírodné zdroje.

Ak sú produkty z bezpečnostných, prevádzkových dôvodov alebo z dôvodu integrity údajov trvalo pripojené k vstavanej batérii, takúto batériu by mal vymieňať len kvalifikovaný servisný personál.

Po uplynutí životnosti produktu by ste ho mali odovzdať v príslušnom zbernom mieste určenom na recykláciu elektrických a elektronických zariadení, aby ste zaručili správnu likvidáciu batérie.

Informácie o iných typoch batérií nájdete v časti o bezpečnom vybratí batérie z produktu. Batériu odovzdajte v príslušnom zbernom mieste určenom na recykláciu nepotrebných batérií. Podrobnejšie informácie o recyklácii tohto produktu alebo batérie vám poskytne miestny mestský úrad, miestny úrad zodpovedný za odvoz domového odpadu alebo obchod, v ktorom ste produkt kúpili.

Preventívne opatrenia

Bezpečnosť

- V prípade vniknutia akéhokoľvek predmetu alebo kvapaliny do systému odpojte systém od elektrickej siete a pred ďalším používaním ho nechajte skontrolovať v autorizovanom servise.
- Nelezte na zvukový panel ani basový reproduktor, pretože môžete spadnúť, poraniť sa alebo poškodiť systém.

Zdroje napájania

- Pred používaním systému skontrolujte, či sa jeho prevádzkové napätie zhoduje s napätím v miestnej elektrickej sieti. Prevádzkové napätie je vyznačené na štítku na zadnej strane zvukového panela.
- Ak nebudete systém dlhší čas používať, odpojte ho od nástennej elektrickej zásuvky (elektrickej siete). Pri odpájaní sieťovej šnúry (napájacieho kábla) ťahajte za zástrčku. Nikdy neťahajte za samotnú šnúru.
- Z bezpečnostných dôvodov je jeden kolík zástrčky širší, a preto ho do nástennej elektrickej zásuvky (elektrickej siete) možno zasunúť len jedným spôsobom. Ak zástrčku nemožno do zásuvky zasunúť úplne, obráťte sa na predajcu.
- Výmenu sieťovej šnúry (napájacieho kábla) smie vykonať len oprávnená osoba v autorizovanom servise.

Nárast teploty vnútri zariadenia

Hoci sa systém počas prevádzky zahrieva, nejde o poruchu. Ak dlhší čas používate systém pri zvýšenej hlasitosti, jeho zadná a spodná stena sa značne zahrejú. Nedotýkajte sa povrchu systému, aby ste sa nepopáliili.

Umiestnenie

- Systém položte na miesto s dostatočnou cirkuláciou vzduchu, aby sa predišlo jeho zahrievaniu, čím sa predĺži jeho životnosť.
- Systém neumiestňujte do blízkosti zdrojov tepla ani na miesta vystavené priamemu slnečnému žiareniu, nadmernej prašnosti alebo mechanickým otrasom.
- Na zadnú stranu zvukového panela nekladte nič, čo by mohlo zakryť ventilačné otvory a spôsobiť poruchu.
- Ak sa systém používa v kombinácii s televízorom, videorekordérom alebo kazetovým prehrávačom, môže vzniknúť šum a zhoršiť sa kvalita obrazu. V takom prípade premiestnite systém ďalej od televízora, videorekordéra alebo kazetového prehrávača.
- Pri umiestňovaní systému na špeciálne upravené povrchy (voskované, olejované, leštené atď.) buďte opatrní, pretože môže dôjsť k vzniku škvŕn alebo odfarbeniu týchto povrchov.
- Dávajte pozor, aby ste sa neporanili na rohoch zvukového panela alebo basového reproduktora.

Prevádzka

Skôr než pripojíte iné zariadenia, vypnite systém a odpojte ho od elektrickej siete.

Ak sa na televíznej obrazovke v blízkosti objavuje nerovnomernosť farieb

Nerovnomernosť farieb možno pozorovať na určitých typoch televízorov.

Ak pozorujete nerovnomernosť farieb...

Vypnite televízor a po 15 až 30 minútach ho znova zapnite.

Ak znova pozorujete nerovnomernosť farieb...

Premiestnite systém ďalej od televízora.

Čistenie

Systém čistite jemnou suchou handričkou. Nepoužívajte žiadne drsné handričky, práškové prostriedky ani rozpúšťadlá, napríklad lieh alebo benzín.

Ak máte akékoľvek otázky alebo problémy súvisiace so systémom, obráťte sa na najbližšieho predajcu produktov spoločnosti Sony.

Autorské práva

Tento model je vybavený technológiou Dolby® Digital Surround System.

- * Vyrobené na základe licencie od spoločnosti Dolby Laboratories. Dolby a symbol dvojitého D sú ochrannými známkami spoločnosti Dolby Laboratories.

Slovné označenie a logo BLUETOOTH® sú registrovanými ochrannými známkami spoločnosti Bluetooth SIG, Inc. a akékoľvek použitie takýchto známk spoločnosťou Sony Corporation je licencované.

Známka N Mark je ochrannou známkou alebo registrovanou ochrannou známkou spoločnosti NFC Forum, Inc. v USA a iných krajinách.

Android je ochrannou známkou spoločnosti Google Inc.

PlayStation® je registrovanou ochrannou známkou spoločnosti Sony Computer Entertainment Inc.

Slovné označenie WALKMAN a logo WALKMAN sú registrovanými ochrannými známkami spoločnosti Sony Corporation.

Ostatné ochranné známky a obchodné názvy patria príslušným vlastníkom.

Bezdrôtová technológia BLUETOOTH

Podporované verzie a profily BLUETOOTH

Profily predstavujú štandardnú skupinu možností pre rôzne možnosti produktu BLUETOOTH. Informácie o verzii a profiloch BLUETOOTH, ktoré tento systém podporuje, nájdete v časti Technické údaje (str. 25).

Poznámky

- Ak chcete používať funkciu BLUETOOTH, zariadenie BLUETOOTH, ktoré chcete pripojiť, musí podporovať rovnaký profil ako systém. Aj v prípade, že zariadenie podporuje rovnaký profil, sa funkcie môžu líšiť na základe špecifikácií zariadenia BLUETOOTH.
- V závislosti od vlastností bezdrôtovej technológie BLUETOOTH sa prehrávanie zvuku v systéme môže v porovnaní so zariadením BLUETOOTH oneskoriť.

Efektívny komunikačný rozsah

Zariadenia BLUETOOTH by sa mali používať vo vzájomnej vzdialenosti približne 10 metrov (bez prekážok). Efektívny komunikačný rozsah sa môže skrátiť v nasledujúcich podmienkach:

- ak sa medzi zariadeniami s pripojením BLUETOOTH nachádza osoba, kovový predmet, stena alebo iná prekážka,
- v miestach, kde sa nachádza bezdrôtová sieť LAN,
- v miestach, kde sa používajú mikrovlnné rúry,
- v miestach, kde sa nachádzajú iné elektromagnetické vlny.

Účinnok iných zariadení

Zariadenia BLUETOOTH a zariadenia s bezdrôtovou sieťou LAN (IEEE 802.11b/g) používajú rovnaké frekvenčné pásmo (2,4 GHz). Pri používaní zariadenia BLUETOOTH v blízkosti zariadenia s podporou bezdrôtovej siete LAN sa môže vyskytnúť elektromagnetické rušenie. Výsledkom toho môže byť nižšia rýchlosť prenosu údajov, šum alebo neschopnosť sa pripojiť. V takom prípade vyskúšajte nasledujúce opatrenia:

- Skúste systém, mobilný telefón BLUETOOTH alebo zariadenie BLUETOOTH pripojiť vo vzdialenosti najmenej 10 metrov od zariadenia s bezdrôtovou sieťou LAN.
- Vypnite zariadenie s bezdrôtovou sieťou LAN, ak vo vzdialenosti menšej ako 10 metrov používate zariadenie BLUETOOTH.

Účinnok na iné zariadenia

Vysielanie rádiových vln zo systému môže rušiť prevádzku niektorých medicínskych zariadení. Keďže rušenie môže spôsobiť poruchu, systém, mobilný telefón BLUETOOTH a zariadenie BLUETOOTH vždy vypínajte na nasledujúcich miestach:

- v nemocniciach, vo vlakoch, lietadlách, na čerpacích staniach a na miestach, kde sa môžu vyskytnúť horľavé plyny,
- v blízkosti automatických dvier alebo požiarneho hlásičov.

Poznámky

- Systém podporuje bezpečnostné funkcie, ktoré sú v súlade so špecifikáciami funkcie BLUETOOTH, ako prostriedky na zaručenie bezpečnosti komunikácie pomocou technológie BLUETOOTH. V závislosti od nastavení obsahu a iných faktorov však toto zabezpečenie nemusí byť postačujúce, preto buďte pri komunikácii pomocou technológie BLUETOOTH opatrní.
- Spoločnosť Sony nenesie žiadnu zodpovednosť za škody ani iné straty spôsobené únikom informácií počas komunikácie pomocou technológie BLUETOOTH.
- Komunikáciu BLUETOOTH nemožno bezpodmienečne zaručiť vo všetkých zariadeniach BLUETOOTH s rovnakým profilom ako systém.
- Zariadenia BLUETOOTH pripojené k systému musia byť v súlade so špecifikáciami BLUETOOTH stanovenými spoločnosťou Bluetooth SIG, Inc. a splnenie týchto špecifikácií musí byť certifikované. Aj keď je zariadenie kompatibilné so špecifikáciou BLUETOOTH, môžu nastať prípady, kedy vlastnosti či špecifikácie zariadenia BLUETOOTH neumožnia pripojenie alebo sú ich výsledkom rozdielne spôsoby ovládania, zobrazenia či fungovania.
- V závislosti od zariadenia BLUETOOTH pripojeného k systému, prostredia komunikácie alebo okolitých podmienok sa môže vyskytnúť šum alebo sa zvuk môže prerušiť.

Obsah

Preventívne opatrenia	4
Bezdrôtová technológia BLUETOOTH	5
Začínáme	
Odbalenie	8
Prehľad častí a ovládacích prvkov	9
Pripojenie televízora, prehrávača a pod.	11
Umiestnenie systému	13
Pripojenie sieťovej šnúry (napájacieho kábla)	15
Nastavenie zvukového výstupu pripojeného zariadenia	15
Funkcia automatického pohotovostného režimu	15
Funkcia BLUETOOTH	
Používanie funkcie BLUETOOTH	16
Možnosti prehrávania	
Ovládanie systému pomocou dodaného diaľkového ovládača	20
Ovládanie pripojeného televízora	21
Výmena batérie	22
Ďalšie informácie	
Riešenie problémov	23
Technické údaje	25
Register	27

Odbalenie

- Hlbokotónový reproduktor (1)



- Zvukový panel (1)

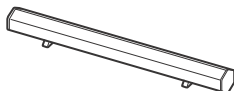

- Digitálny optický kábel pre televízor (1)

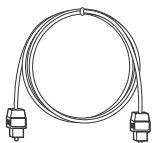

- Sieťová šnúra (napájací kábel) (1)
- Diaľkový ovládač (RM-ANU191) (1)

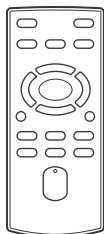

- Návod na použitie (1)
- Záručný list (1)

Prehľad častí a ovládacích prvkov

Ďalšie informácie nájdete na stranách uvedených v zátvorkách.

Zvukový panel

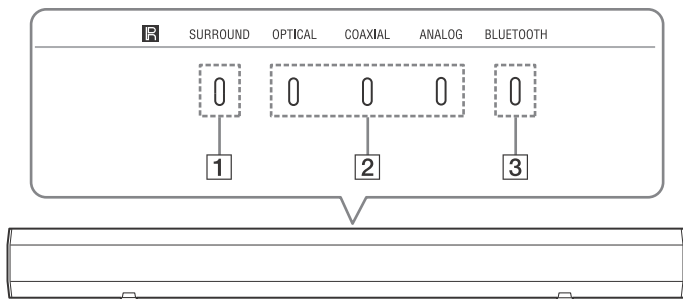

- 1 Indikátor SURROUND (str. 20)
- 2 Indikátory vstupu (str. 20)
OPTICAL
COAXIAL
ANALOG
- 3 Indikátor BLUETOOTH (str. 16)

Dialkový ovládač

V tejto časti sa opisuje ovládanie basového reproduktora a zvukového panela. Podrobné informácie o tlačidlách na ovládanie pripojeného zariadenia nájdete v časti str. 20.

Poznámka

- Dialkový ovládač nasmerujte na stred prednej strany zvukového panela.

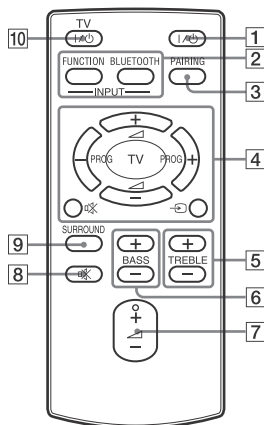

- * Na tlačidlo + sa nachádza hmatový bod. Používajte ich ako pomôcku pri ovládaní.

- 1 I/⏻ (zapnúť/pohotovostný režim)
- 2 INPUT
FUNCTION
BLUETOOTH
- 3 PAIRING
- 4 TV (iba televízor Sony)

⊘
⊘
PROG +/-
 +/-

- 5 TREBLE +/-
- 6 BASS +/-
- 7 +*/-
- 8 ⊘
- 9 SURROUND
- 10 TV I/⏻ (iba televízor Sony)

Poznámka

- Pred prvým použitím diaľkového ovládača odstráňte izolačnú fóliu prilepenú k držiaku batérie.

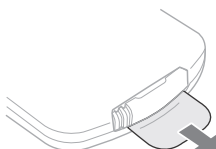

- Batéria sa do diaľkového ovládača vkladá pri výrobe.
- Tlačidlá na ovládanie televízora fungujú iba s televízormi Sony.

Pripojenie televízora, prehrávača a pod.

Zástrčku sieťovej šnúry (napájacieho kábla) zasuňte až na doraz.

Pripojenie televízora, prehrávača a iných zariadení

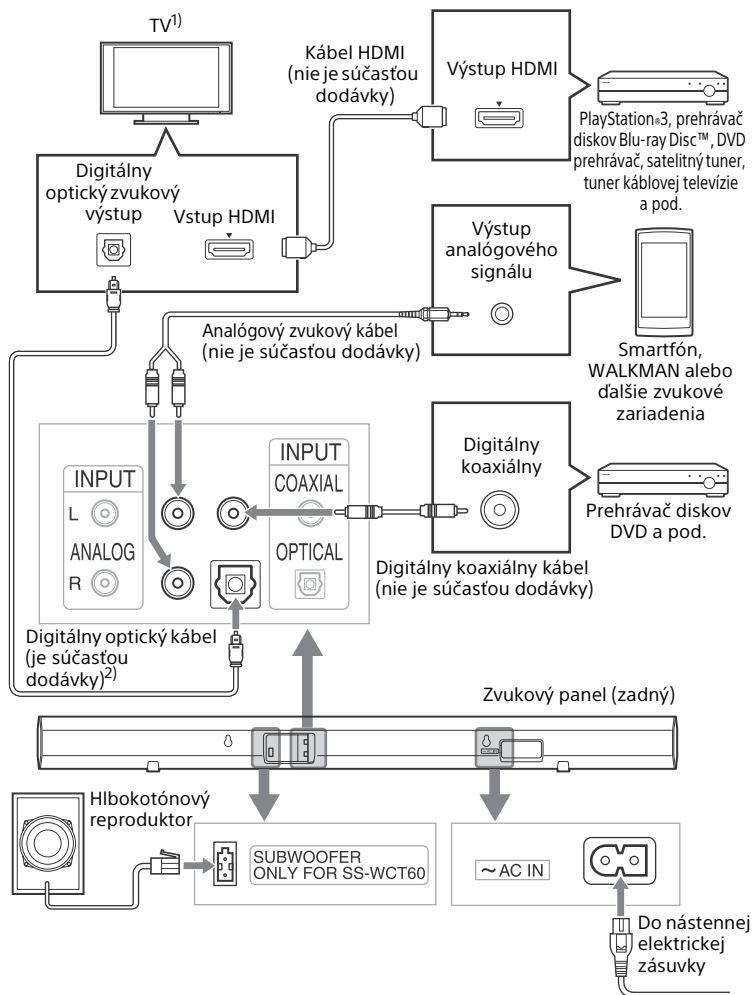

pokračovanie

- 1) Ak televízor nie je vybavený optickým konektorom na digitálny zvukový výstup, pozrite si časť „Pripojenie televízora, ktorý nie je vybavený optickým konektorom na digitálny zvukový výstup“.
- 2) Pri pripájaní optického digitálneho kábla (je súčasťou dodávky) ku konektoru OPTICAL na zvukovom paneli odstráňte z konektora OPTICAL ochranný kryt.

Pripojenie televízora, ktorý nie je vybavený optickým konektorom na digitálny zvukový výstup

Ak je televízor vybavený konektorom slúchadiel, ktorý je kompatibilný s výstupným zvukovým konektorom, skontrolujte nastavenia výstupu zvuku. Podrobné informácie nájdete v návode na použitie dodanom s televízorom.

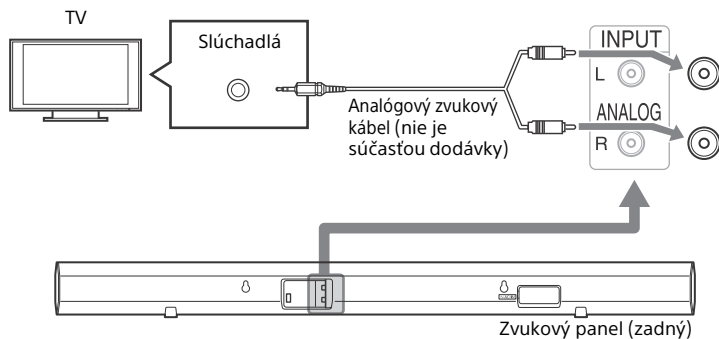

Umiestnenie systému

Na nasledujúcich obrázkoch sú znázornené príklady inštalácie zvukového panela.

Poznámka

- Po výbere miesta na zvukový panel nezakryte ventilačné otvory na zadnej strane zvukového panela.

Inštalácia zvukového panela

- Inštalácia zvukového panela na skrinku

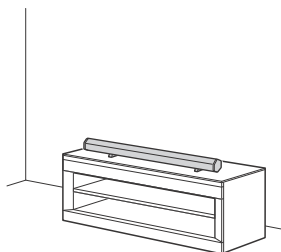

- Inštalácia zvukového panela na stenu (str. 14)

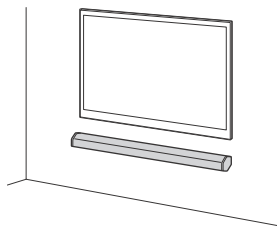

Poznámka k inštalácii hlbokotónového reproduktora

Hlbokotónový reproduktor umiestnite tak, aby bol zadný panel vzdialený od steny aspoň desať centimetrov.

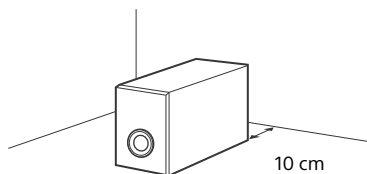

Odpojenie stojanov

Keď chcete zvukový panel umiestniť tak, aby smeroval mierne nahor, alebo ho chcete pripevniť na stenu, podľa obrázka nižšie odpojte dva stojany na spodnej strane zvukového panela.

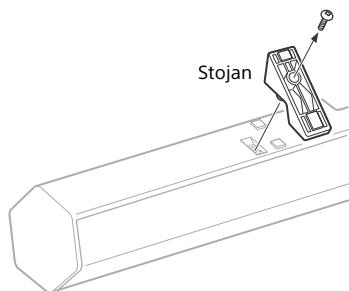

Poznámka

Po odpojení stojanov zvukového panela smerujúceho mierne nahor dávajte pozor, aby ventilačné otvory neboli ničím zakryté, napríklad kobercom.

Inštalácia zvukového panela na stenu

Zvukový panel môžete nainštalovať na stenu.

Poznámky

Použite skrutky, ktoré sú vhodné pre materiál steny a jej pevnosť. Keďže stena zo sadrokartónu je mimoriadne krehká, pripevnite skrutky bezpečne do nástenného nosníka. Zvukový panel nainštalujte na zvislú a rovnú spevnenú časť steny.

- Inštaláciou poverte predajcov produktov spoločnosti Sony alebo licencovaných dodávateľov a počas inštalácie venujte zvýšenú pozornosť bezpečnosti.
- Spoločnosť Sony nezodpovedá za nehody ani škody spôsobené nesprávnou inštaláciou, nedostatočnou pevnosťou steny, nesprávnou inštaláciou skrutiek, prírodnými katastrofami atď.

1 Pripravte si skrutky (nie sú súčasťou dodávky) vhodné pre otvory na zadnej strane zvukového panela.

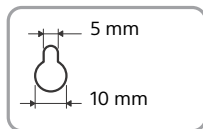
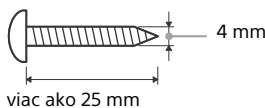

Otvor na zadnej strane zvukového panela

2 Pripevnite skrutky do steny. Skrutky by mali vyčnievať 7 až 8 mm.

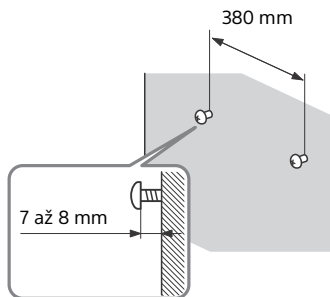

3 Zaveste zvukový panel na skrutky.

Otvory na zadnej strane zvukového panela zarovnajte so skrutkami a potom zvukový panel zaveste na skrutky.

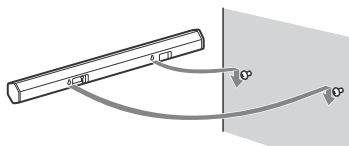

Pripojenie sieťovej šnúry (napájacieho kábla)

Skôr než zapojíte sieťovú šnúru (napájací kábel) zvukového panela do sieťovej zásuvky (elektrickej siete), pripojte k systému všetky ostatné zariadenia a televízor.

Nastavenie zvukového výstupu pripojeného zariadenia

Ak chcete reprodukovat' viacnásobný digitálny zvuk, skontrolujte nastavenie digitálneho zvukového výstupu v pripojenom zariadení.

Podrobné informácie nájdete v návodoch na použitie dodaných s pripojenými zariadeniami.

Funkcia automatického pohotovostného režimu

Zvukový panel sa automaticky prepne do pohotovostného režimu, ak sa nepoužíva približne 15 minút a ak zvukový panel neprijíma žiadny vstupný signál.

Funkcia BLUETOOTH

Používanie funkcie BLUETOOTH

Automatické párovanie

Ak systém nie je spárovaný so žiadnym zariadením, je potrebné ho s príslušným pripojeným zariadením spárovať. Výberom položky BLUETOOTH spolu so stlačením tlačidla BLUETOOTH na diaľkovom ovládači spustíte režim párovania.

1 **Vzájomná vzdialenosť systému a zariadenia BLUETOOTH musí byť najviac 1 meter.**

2 **Stlačte tlačidlo BLUETOOTH na diaľkovom ovládači.**

3 **V režime párovania nastavte zariadenie BLUETOOTH.**

Podrobné informácie o nastavení zariadenia BLUETOOTH v režime párovania nájdete v návode na použitie dodanom so zariadením.

4 **Keď sa na zariadení BLUETOOTH zobrazí zoznam nájdených zariadení, skontrolujte, či sa v ňom nachádza položka SONY:HT-CT60BT.**

V niektorých zariadeniach BLUETOOTH sa zoznam nemusí zobrazit.

5 **V zozname vyberte položku SONY:HT-CT60BT.**

Ak sa vyžaduje heslo, zadajte výraz „0000“.

6 **Vykonajte pripojenie BLUETOOTH na zariadení BLUETOOTH.**

Ak sa pripojenie BLUETOOTH vykoná správne, indikátor BLUETOOTH sa rozsvieti na modro a informácia o párovaní sa uloží v systéme.

Informácie o osvetlení LED pre pripojenie BLUETOOTH

Indikátor BLUETOOTH sa rozsvieti alebo bliká na modro a označuje stav pripojenia BLUETOOTH.

Stav systému	Stav osvetlenia LED
Počas párovania BLUETOOTH	Intenzívne bliká na modro.
Systém sa pokúša pripojiť k zariadeniu BLUETOOTH	Pomaly bliká na modro.
Systém nadviazal pripojenie so zariadením BLUETOOTH	Svieti na modro.

Poznámky

- Podrobné informácie o fungovaní pripojených zariadení nájdete v návode na použitie dodanom so zariadeniami.
- Pripojené zariadenia BLUETOOTH musia podporovať funkciu A2DP (Advanced Audio Distribution Profile).
- Umiestnite zariadenie BLUETOOTH, napríklad mobilný telefón BLUETOOTH, na ľahko viditeľnom mieste v rovnakej miestnosti ako zvukový panel.
- Pri použití zariadenia Wi-Fi môže byť komunikácia v pripojení BLUETOOTH nestála. V takom prípade priložte zariadenie BLUETOOTH k zvukovému panelu čo najbližšie.
- Reprodukcia zvuku sa môže kvôli problému v zariadení BLUETOOTH prerušiť.

- Po spárovaní zariadení sa táto operácia nemusí znova vykonávať. Spárovanie je však nutné zopakovať v nasledujúcich prípadoch.
 - Informácia o párovaní sa počas opravy systému vymaže.
 - Nastavuje sa párovanie 9 alebo viacerých zariadení. Systém možno spárovať s najviac 8 zariadeniami. Ak sa po nastavení párovania 8 zariadení nastavuje párovanie ďalšieho zariadenia, informácia o párovaní zariadenia s najstarším dátumom sa prepíše novou.
 - História pripojenia k systému sa na pripojenom zariadení vymaže.

Manuálne párovanie

Pri pokuse o párovanie systému s 2 alebo viacerými zariadeniami BLUETOOTH je potrebné manuálne párovanie.

- 1 Umiestnite zariadenie BLUETOOTH, ktoré chcete pripojiť k systému, do vzdialenosti 1 metra od systému.**
- 2 Stlačte tlačidlo PAIRING na diaľkovom ovládači.**
- 3 Vykonajte kroky č. 3 až 6 v časti Automatické párovanie (str. 16).**

Poznámky

- V závislosti od zariadenia môžu byť alternatívou názvu hesla výrazy „Passcode“, „PIN code“, „PIN number“, „Password“ atď.
- Stav párovania v pohotovostnom režime sa po piatich minútach zruší. Ak párovanie neprebehlo úspešne, zopakujte proces od kroku č. 1.

- Ak chcete spárovať niekoľko zariadení BLUETOOTH, vykonajte kroky č. 1 až 3 samostatne pre každé zariadenie BLUETOOTH.
- Ak sa v systéme neuložila žiadna informácia o párovaní, systém sa po výbere položky BLUETOOTH ako vstupu automaticky prepne do režimu párovania. V takom prípade sa režim párovania nespustí automaticky.

Pripojenie jediným dotykom v smartfóne (NFC)

Dotykom systému so smartfónom sa systém spáruje a pripojí k smartfónu prostredníctvom pripojenia BLUETOOTH, a automaticky sa zapne.

NFC

NFC (Near Field Communication) je technológia, ktorá umožňuje krátku bezdrôtovú komunikáciu medzi rôznymi zariadeniami, napríklad mobilnými telefónmi a značkami IC. Vďaka funkcii NFC možno veľmi ľahko dosiahnuť dátovú komunikáciu dotykom príslušného symbolu alebo označeného miesta na zariadeniach kompatibilných s funkciou NFC.

Kompatibilné smartfóny

Smartfóny so vstavanou funkciou NFC (OS: Android 2.3.3 alebo novší, okrem systému Android 3.x a 4.x)

1 Prevezmite a nainštalujte aplikáciu NFC Easy Connect.

NFC Easy Connect je bezplatnou aplikáciou spoločnosti Android, ktorú možno prevziať zo služby Google Play. Prevezmite aplikáciu pomocou vyhľadania výrazu NFC Easy Connect alebo ju získajte zadáním nasledujúceho dvojmiestneho kódu. Môžu sa vzťahovať poplatky za prevzatie aplikácie.

Použite aplikáciu čítačky dvojmiestneho kódu.



2 Zapnite systém.

3 Spustíte aplikáciu NFC Easy Connect na smartfóne.

Skontrolujte, či sa objavila obrazovka aplikácie.

4 Pomocou smartfónu sa dotknite známky N Mark na zvukovom paneli.

Pomocou smartfónu sa dotýkajte značky N na zvukovom paneli, kým telefón nezačne vibrovať.

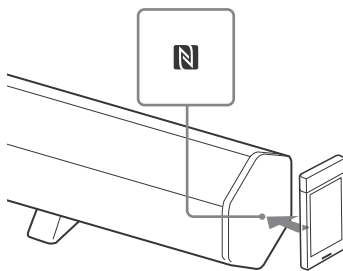

Dokončíte proces pripojenia podľa pokynov na obrazovke. Keď indikátor BLUETOOTH (modrý) prestane blikať a zostane svietiť, systém sa pripojil k zariadeniu.

Ak chcete systém odpojiť, znova sa ho dotknite smartfónom.

Tipy

- Ak sa systém nedokáže pripojiť, vyskúšajte nasledujúce možnosti.
 - Spustíte aplikáciu na smartfóne a pomaly ho presuňte na známku N Mark na zvukovom paneli.
 - Ak je smartfón v puzdre, vyberte ho.
- V závislosti od smartfónu možno nebudete musieť prevziať aplikáciu NFC Easy Connect, aby ste systém pripojili pomocou dotyku. V takom prípade sa prevádzka a špecifikácie musia od uvedeného popisu líšiť. Podrobné informácie nájdete v návode na použitie dodanom so smartfónom.

Poznámka

V niektorých krajinách alebo regiónoch nemusí byť aplikácia dostupná.

Počúvanie hudby prostredníctvom pripojenia BLUETOOTH

Predtým než začnete hudbu prehrávať, skontrolujte nasledujúce položky:

- Funkcia BLUETOOTH je na zariadení BLUETOOTH zapnutá.
- Dokončil sa proces párovania v systéme aj v zariadení BLUETOOTH.

- 1 Stlačte tlačidlo BLUETOOTH na diaľkovom ovládači.**
- 2 Spustíte pripojenie BLUETOOTH zo zariadenia BLUETOOTH.**
Indikátor BLUETOOTH sa po vytvorení pripojenia BLUETOOTH rozsvieti na modro.
- 3 Spustíte prehrávanie na zariadení BLUETOOTH.**
- 4 Nastavte hlasitosť.**
Nastavte hlasitosť zariadenia BLUETOOTH na strednú úroveň a stlačte tlačidlo \triangleleft +/-.

Poznámky

- Ak má zdrojové zariadenie funkciu zvýraznenia basov alebo funkciu ekvalizéra, vypnite ich. Ak sú tieto funkcie zapnuté, zvuk môže byť skreslený.
- V nasledujúcich prípadoch je nutné opätovne vykonať pripojenie BLUETOOTH.
 - Systém nie je zapojený.
 - Zariadenie BLUETOOTH nie je zapojené alebo je vypnutá funkcia BLUETOOTH.
 - Nenadviazalo sa pripojenie BLUETOOTH.
- Ak sa v systéme prehráva viac spárovaných zariadení, zvuk sa bude reprodukovať iba z jedného z nich.

Ukončenie pripojenia BLUETOOTH

Pripojenie BLUETOOTH dokončite podľa jednej z nasledujúcich možností.

- Pripojenie ukončíte pomocou operácií na zariadení BLUETOOTH. Podrobné informácie nájdete v návode na použitie dodanom so zariadením.
- Vypnite zariadenie BLUETOOTH.
- Vypnite systém.

Možnosti prehrávania

Ovládanie systému pomocou dodaného diaľkového ovládača

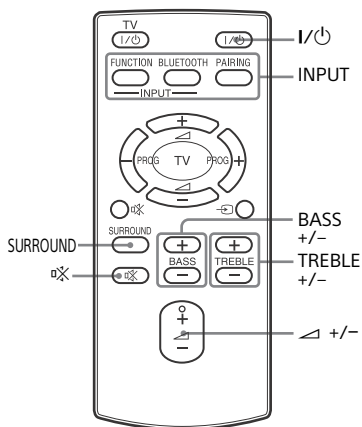

- 1 Stlačením tlačidla **I/⏻** zapnete systém.
- 2 Opakovaným stláčaním tlačidla **FUNCTION** vyberte vstupný zdroj.

Vstupný zdroj	Vybavenie na prehrávanie
OPTICAL	Zariadenie pripojené ku konektoru OPTICAL.
COAXIAL	Zariadenie pripojené ku konektoru COAXIAL.
ANALOG	Zariadenie pripojené ku konektorom ANALOG.

- 3 Stláčaním tlačidla **+/-** nastavte hlasnosť.

Aktivovanie funkcie stlmenia zvuku

Stlačte tlačidlo **⊞**.

Tip

- Zvuk sa môže prenášať z reproduktora televízora. V takom prípade znížte hlasnosť reproduktora televízora na minimum.

Reprodukovanie priestorového zvuku

Systém dokáže vytvárať multikanálový priestorový zvuk. Stlačte tlačidlo **SURROUND**. Každým stlačením tlačidla sa režim priestorového zvuku prepne na hodnotu ON alebo OFF. Keď je režim priestorového zvuku aktívny, na zvukovom paneli svieti indikátor **SURROUND**.

Nastavenie úrovne basov a výšok

Môžete nastaviť úroveň basov a výšok. Ak chcete nastaviť úroveň výšok, stlačte tlačidlo **TREBLE +/-**. Ak chcete nastaviť úroveň basov, stlačte tlačidlo **BASS +/-**. Keď nastavíte minimálnu alebo maximálnu úroveň basov alebo výšok, indikátory vstupu na zvukovom paneli blikajú.

Reprodukovanie zvuku s nízkou hlasitosťou (nočný režim)

Dokonca aj pri nízkej hlasitosti si môžete vychutnať zvukové efekty a jasne počuť dialógy (v nočnom režime). Nočný režim je k dispozícii iba pre televízne programy kódované vo formáte Dolby, disky DVD a disky Blu-ray™.

Nastavenie nočného režimu na hodnotu ON

Stlačte a podržte tlačidlo SURROUND, kým indikátor COAXIAL na zvukovom paneli dvakrát nezabliká.

Nastavenie nočného režimu na hodnotu OFF

Stlačte a podržte tlačidlo SURROUND, kým indikátor OPTICAL na zvukovom paneli dvakrát nezabliká.

Ovládanie pripojeného televízora

Ak používate televízor Sony bez používania tohto systému, môžete televízor Sony pripojený k systému ovládať pomocou tlačidiel, ktoré sú na diaľkovom ovládači označené žltou potlačou.

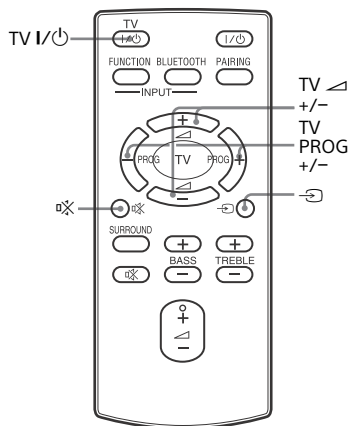

Možnosti prehrávania

- 1** Stlačením tlačidla TV I/⏻ zapnete televízor.
- 2** Stlačením tlačidla ↻ vyberte požadovaný vstup.
- 3** Stlačením tlačidla TV PROG +/- vyberte požadovaný kanál.
- 4** Stláčaním tlačidla TV ▲ +/− nastavte hlasitosť.
Stlačením tlačidla 🗨 vypnite zvuk televízora.

Výmena batérie

V súvislosti s vybijaním batérie sa skracuje prevádzková vzdialenosť diaľkového ovládača. Keď už pomocou diaľkového ovládača nemožno ovládať jednotku, vymeňte batériu za novú lítiovú batériu CR2025.

- 1 Stlačte a podržte zarážku držiaka batérie a potom držiak batérie vytiahnite.

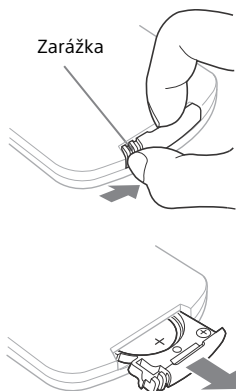

- 2 Vymeňte batériu tak, aby pól + smeroval nahor, a zasuňte držiak batérie do otvoru.

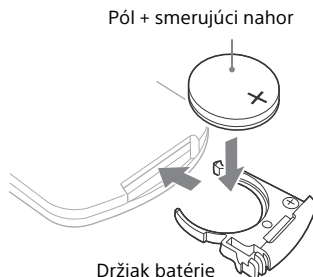

Poznámky

- Ak diaľkový ovládač dlhý čas nepoužívate, vyberte z neho batériu, aby sa v dôsledku jej vytečenia nepoškodil a neskorodoval.
- Použitú batériu bezodkladne zlikvidujte. Lítiovú batériu uchovávajte mimo dosahu detí. Po prehltnutí batérie ihneď vyhľadajte lekársku pomoc.
- Batériu utrite suchou handričkou, aby sa zaručil dobrý kontakt.
- Pri vkladaní batérie dodržte správnu polaritu.
- Batériu neuchopujte kovovou pinzetou, inak môže nastať skrat.
- Používanie iných batérií než typu CR2025 môže spôsobiť požiar alebo výbuch.

UPOZORNENIE

Po nesprávnej výmene batérie hrozí nebezpečenstvo výbuchu. Vymieňajte ju len za rovnaký alebo zodpovedajúci typ.

Riešenie problémov

Ak sa počas používania systému vyskytne niektorý z týchto problémov, skôr ako budete požadovať opravu, pokúste sa ho vyriešiť pomocou tohto sprievodcu riešením problémov. Ak niektorý problém pretrváva, obráťte sa na najbližšieho predajcu produktov spoločnosti Sony.

NAPÁJANIE

Napájanie sa nezapne.

- Skontrolujte, či je sieťová šnúra (napájací kábel) bezpečne pripojená.

ZVUK

Nereprodukuje sa zvuk vo formáte Dolby Digital.

- Skontrolujte, či je disk Blu-ray Disc, DVD a pod. nahratý vo formáte Dolby Digital.
- Pri pripájaní prehrávača diskov Blu-ray Disc, DVD a pod. k vstupným digitálnym konektorom tohto systému skontrolujte nastavenie zvuku (nastavenia zvukového výstupu) pripojeného zariadenia.

Nemožno vytvoriť efekt priestorového zvuku.

- V závislosti od vstupného signálu a nastavenia zvukového poľa nemusí účinne fungovať spracovanie priestorového zvuku. V závislosti od programu alebo disku môže byť efekt priestorového zvuku nepatrný.

- Ak pripojíte prehrávač diskov Blu-ray Disc alebo DVD prehrávač kompatibilný s funkciou Surround effect, nemusí fungovať efekt priestorového zvuku tohto systému.

V takom prípade vypnite funkciu Surround effect v pripojenom zariadení.

Podrobné informácie nájdete v návodoch na použitie dodaných s pripojenými zariadeniami.



Zo systému sa neprenáša zvuk televízora.

- Skontrolujte pripojenie digitálneho optického kábla alebo zvukového kábla, ktorý je pripojený k systému a televízoru (str. 11, 12).
- Skontrolujte zvukový výstup televízora (str. 15).
- Skontrolujte, či hlasitosť zvuku televízora nie je príliš nízka alebo stlmená (str. 21).
- Skontrolujte, či je správne vybraný konektor vstupu pripojený k televízoru (str. 20).

Zvuk sa prenáša zo systému aj televízora.

- Vypnite zvuk systému alebo televízora.

Zo systému nepočuť žiaden zvuk alebo počuť len veľmi slabý zvuk pripojeného zariadenia.

- Stlačte tlačidlo  + a skontrolujte hlasitosť (str. 20).
- Stlačením tlačidla  alebo  + zrušte funkciu stlmenia zvuku (str. 20).
- Skontrolujte, či je správne vybraný vstupný zdroj (str. 20).
- Skontrolujte, či sú všetky káble systému a pripojeného zariadenia úplne zasunuté.

- Hlbokotónový reproduktor slúži na prehrávanie basového zvuku. V prípade, že vstupný zdroj obsahuje veľmi málo basových komponentov zvuku (napr. televízne vysielanie), zvuk hlbokotónového reproduktora nemusí byť počuť.

BLUETOOTH

Nepočuť žiadny zvuk.

- Skontrolujte, či nie je systém príliš ďaleko od zariadenia BLUETOOTH alebo ho neruší sieť Wi-Fi, iné bezdrôtové zariadenie s frekvenciou 2,4 GHz alebo mikrovlnná rúra.
- Skontrolujte, či je systém správne pripojený k zariadeniu BLUETOOTH pomocou pripojenia BLUETOOTH.
- Systém a zariadenie BLUETOOTH znova spárujte.

Zvuk je trhaný alebo je príslušná vzdialenosť krátka.

- Ak sa v blízkosti nachádza zariadenie vysielajúce elektromagnetické žiarenie, napríklad sieť Wi-Fi, iné zariadenie BLUETOOTH alebo mikrovlnná rúra, premiestnite systém ďalej od takýchto zdrojov.
- Odstráňte všetky prekážky medzi systémom a zariadením BLUETOOTH alebo systém premiestnite ďalej od nich.
- Systém a zariadenie BLUETOOTH umiestnite čo možno najbližšie.
- Premiestnite systém.
- Premiestnite zariadenie BLUETOOTH.
- Zmeňte frekvenciu Wi-Fi na smerovači Wi-Fi, počítači atď. na pásmo 5 GHz.

Nemožno spárovať.

- Umiestnite systém a zariadenie BLUETOOTH bližšie k sebe.

Zvuk a obraz nie sú zosynchronizované.

- Pri sledovaní filmov možno počuť zvuk s malým oneskorením v porovnaní s obrazom.

Nemožno dokončiť pripojenie BLUETOOTH.

- Skontrolujte, či je pripojené zariadenie BLUETOOTH zapnuté a či má zapnutú aj funkciu BLUETOOTH.
- Pripojenie BLUETOOTH sa prerušilo. Vykonajte pripojenie BLUETOOTH znova.

Nefungujúci diaľkový ovládač

- Diaľkový ovládač nasmerujte na stred prednej strany zvukového panela.
- Odstráňte všetky prekážky medzi diaľkovým ovládačom a systémom.
- Ak je batéria v diaľkovom ovládači vybitá, vymeňte ju za novú.
- Na diaľkovom ovládači vyberte správny vstup.

Ak systém nefunguje správne ani po vykonaní opatrení uvedených vyššie, obnovte jeho nastavenia podľa nasledujúceho postupu:

Na ovládanie použite tlačidlá na diaľkovom ovládači.

1 Do troch sekúnd stlačte tlačidlá v poradí BASS +, ◀ – a TREBLE +.

Po kontrole skutočnosti uvedenej vyššie a vyriešení problémov zapnite systém. Ak príčinu alebo problém nemožno nájsť ani po kontrole tejto skutočnosti, obráťte sa na najbližšieho predajcu produktov spoločnosti Sony.

Technické údaje

Formáty podporované systémom

Systém podporuje nasledujúce formáty digitálneho vstupu.

Formát	Podporovaný/ Nepodporovaný
Dolby Digital	○
Linear PCM 2ch 48 kHz alebo menej	○

Zvukový panel

Zosilňovač

VÝSTUPNÝ VÝKON (menovitý)
Predný L + predný P: 7 W + 7 W
(pri 4 ohmoch, 1 kHz, 1 % THD)

VÝSTUPNÝ VÝKON (referenčný)
Predný L/predný P: 15 W
(na kanál pri 4 ohmoch, 1 kHz)

Vstupy

ANALOG
OPTICAL
COAXIAL

BLUETOOTH

Komunikačný systém
Špecifikácia BLUETOOTH,
verzia 2.1 +
EDR (Enhanced Data Rate)

Výstup
Špecifikácia BLUETOOTH,
výkonnostná trieda 2

Maximálny komunikačný rozsah
Viditeľnosť medzi koncovými bodmi
pribl. 10 m^{*1}

Frekvenčné pásmo
Pásmo 2,4 GHz
(2,4000 GHz – 2,4835 GHz)

Modulačná metóda
FHSS (Freq Hopping Spread
Spectrum)

Kompatibilné profily BLUETOOTH^{*2}
A2DP (Advanced Audio Distribution
Profile)

Podporované kodeky^{*3}
SBC^{*4}

Prenosový rozsah (A2DP)
20 Hz – 20 000 Hz
(vzorkovacia frekvencia 44,1 kHz)

- ^{*1} Aktuálna rýchlosť sa môže meniť v závislosti od rôznych faktorov, napríklad prekážok medzi zariadeniami, magnetických polí okolo mikrovlnnej rúry, statickej elektriny, bezdrôtového telefónu, od citlivosti príjmu, operačného systému, softvérových aplikácií a pod.
- ^{*2} Štandardné profily BLUETOOTH označujú účel komunikácie pomocou pripojenia BLUETOOTH medzi zariadeniami.
- ^{*3} Kodek: kompresia zvukového signálu a formát konverzie
- ^{*4} Kodek podpásma

Jednotka predného reproduktora

Systém reproduktorov
Dvojsmerný systém reproduktorov,
akustický záves

Jednotka reproduktora
Reproduktor na prenos nízkych
tónov: 25 mm × 120 mm
Reproduktor na prenos vysokých
tónov: 38 mm
kužeľovitý typ

Menovitá impedancia
4 ohmy

Požiadavky na napájanie
220 V – 240 V, striedavý prúd,
50/60 Hz

Spotreba energie
Zapnuté: 20 W
Pohotovostný režim: 0,5 W alebo
menej

Rozmery (približne)
940 mm × 83 mm × 70 mm
(so stojanmi)
940 mm × 71 mm × 69 mm
(bez stojanov)

Hmotnosť (približne)
1,7 kg

Hlbokotónový reproduktor

VÝSTUPNÝ VÝKON (referenčný)
30 W (na kanál pri 8 ohmoch,
100 Hz)

Systém reproduktorov
Hlbokotónový reproduktor,
Bass Reflex

Jednotka reproduktora
130 mm, kužeľovitý typ

Menovitá impedancia
8 ohmov

Rozmery (približne)
170 mm × 245 mm × 300 mm (š/v/h)

Hmotnosť (približne)
2,7 kg

Dizajn a technické údaje podliehajú
zmenám aj bez predchádzajúceho
upozornenia.

Register

Symboly

☒ 10

△ 10

B

BLUETOOTH 5, 16

D

Dialkový ovládač
ovládanie 10

Digitálny optický kábel 11

DVD prehrávač 11

I

Inštalácia 13

O

Obnovenie 24

P

Pripojenie
TV 11

U

Umiestnenie systému 13

<http://www.sony.net/>

4-475-782-21(2) (SK)



* 4 4 7 5 7 8 2 2 1 * (2)