

Sistem audio për shtëpinë

Udhëzimet e përdorimit

Fillimi

Disk

Sintonizuesi

iPod/iPhone

Pajisje USB

Funksionimet e tjera

Informacion shtesë

PARALAJMËRIM

Për të reduktuar rrezikun e zjarrit ose goditjeve elektrike, kjo aparaturë nuk duhet të ekspozohet ndaj shiut ose lagështirës.

Për të zvogëluar rrezikun e zjarrit, mos e mbuloni hapësirën e ajrimit të pajisjes me gazeta, mbulesa tavoline, perde etj. Mos e ekspozoni pajisjen ndaj burimeve me flakë të pambrojtur (për shembull, qirinjtë e ndezur).

Për të zvogëluar rrezikun e zjarrit ose të goditjeve elektrike, kjo pajisje nuk duhet të ekspozohet ndaj pikimeve ose spërkatjeve me ujë dhe mbi pajisje nuk duhen vendosur objekte të mbushura me lëngje, si p.sh. vazo.

Mos e instaloni pajisjen në hapësira të kufizuara si p.sh. në rafta librash apo në mobilie në mur.

Duke qenë se spina kryesore përdoret për të shkëputur njësinë nga rrjeti elektrik, lidhjeni njësinë në priza të rrymës alternative që mund të arrihen lehtë. Nëse vini re një anomali në njësi, shkëputni menjëherë spinën kryesore nga priza e rrymës alternative.

Mos e ekspozoni bateritë ose pajisjet me bateri të instaluar ndaj nxehtësisë së tepruar si p.sh. drita e diellit dhe zjarri.

Njësia nuk shkëputet nga rrjeti elektrik për sa kohë që është e lidhur në prizën e rrymës alternative, edhe nëse vetë njësia është e fikur.

KUJDES

Përdorimi i mjeteve optike me këtë produkt do të rrisë rrezikun ndaj syve.

Përveç klientëve në SHBA dhe Kanada

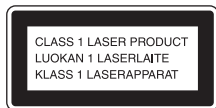

Kjo pajisje klasifikohet si produkt LAZER I KATEGORISË 1. Kjo shenjë ndodhet në anën e pasme nga jashtë.

Shënim për klientët në SHBA

Regjistri i zotëruesit

Modeli dhe numrat serialë ndodhen në pjesën e pasme të njësisë. Regjistroni këto numra në hapësirën e dhënë më poshtë. Referojuni atyre sa herë që kontaktoni me shitësin tuaj Sony në lidhje me këtë produkt.

Nr. i modelit _____

Nr. i serisë _____

Udhëzime të rëndësishme mbi sigurinë

- 1) Lexojini këto udhëzime.
- 2) Ruajini këto udhëzime.
- 3) Tregoni kujdes për të gjitha paralajmërimet.
- 4) Ndiqini të gjitha udhëzimet.
- 5) Mos e përdorni këtë aparaturë pranë ujit.
- 6) Pastrojeni vetëm me pëlhurë të thatë.
- 7) Mos bllokoni hapësirat e ajrimit. Instalojeni në përputhje me udhëzimet e prodhuesit.
- 8) Mos e instaloni pranë burimeve të nxehtësisë siç janë radiatorët, regjistruesit e nxehtësisë, sobat ose pajisje të tjera (duke përfshirë edhe amplifikatorët) që prodhojnë nxehtësi.
- 9) Mos shpërfillni qëllimin e sigurisë së spinës së polarizuar ose të tokëzuar. Një spinë e polarizuar ka dy kunjat ku njëra është më e gjatë se tjetra. Një spinë e tokëzuar ka dy kunjat dhe një të tretë për tokëzim. Kunji i gjerë ose kunji i tretë ofrohen për sigurinë tuaj. Nëse spina e dhënë nuk futet në prizën tuaj, konsultohuni me një elektrikist për zëvendësimin e prizës së vjetër.
- 10) Mbrojeni kordonin e rrymës nga shkelja ose përthyerja veçanërisht te spinat, prizat, si dhe te pika ku ato dalin nga aparatura.
- 11) Përdorni vetëm pjesët/aksesorët e specifikuar nga prodhuesi.

- 12) Përdoren vetëm me tryezën me rrota, portmanonë, këmbalecin, mbajtësen ose tavolinën e specifikuar nga prodhuesi, ose që shitet së bashku me aparaturën. Kur përdoret tryezë me rrota, tregoni kujdes gjatë lëvizjes së kombinimit tryezë me rrota/apaturë për të shmangur lëndimet nga përmbysja.
- 13) Shkëputeni këtë aparaturë nga priza gjatë stuhive me rrufe ose kur nuk përdoret për periudha të gjata kohore.
- 14) Për të gjitha shërbimet drejtoju personelit të kualifikuar të shërbimit. Kërkohet shërbim kur aparatura është dëmtuar në ndonjë mënyrë, si p.sh. nëse është dëmtuar kordoni i furnizimit me rrymë ose priza, nëse mbi aparaturë janë derdhur lëngje ose kanë rënë objekte, nëse aparatura është ekspozuar ndaj shiut ose lagështirës, nëse nuk punon siç duhet ose nëse është rrëzuar.



- Të riorientohet ose zhvendoset antena marrëse.
- Të rritet hapësira ndarëse mes pajisjes dhe marrësit.
- Të lidhet pajisja në një prizë në një qark të ndryshëm nga ai ku është lidhur marrësi.
- Konsultohuni me shitësin ose një teknik televizori/radioje me përvojë për asistencë.

KUJDES

Kini kujdes që ndryshimet apo modifikimet që nuk janë të miratuara shprehimisht në këtë manual të mos zhvlerësojnë të drejtën tuaj për të përdorur këtë pajisje.



Ky simbol përdoret për të njoftuar përdoruesin mbi praninë e ndonjë "rryme të rrezikshme" të paizoluara brenda produktit që mund të jetë e një përmase të mjaftueshme për të përbërë rrezik goditjeje elektrike për personat.



Ky simbol përdoret për të njoftuar përdoruesin mbi praninë e udhëzimeve të rëndësishme të përdorimit dhe mirëmbajtjes (shërbimit) në broshurat që shoqërojnë pajisjen.

Deklarata e mëposhtme FCC aplikohet vetëm për versionin e këtij mode të prodhuar për shitje në SH.B.A. Versionet e tjera mund të mos jenë konform rregulloreve teknike FCC.

SHËNIM:

Kjo pajisje është testuar dhe është gjendur konform limiteve për pajisjet dixhitale të Klasis B, në përputhje me pjesën 15 të Rregulloreve FCC. Këto limite janë përcaktuar për të ofruar mbrojtje të arsyeshme kundër ndërhyrjeve të dëmshme në një instalim në shtëpi. Kjo pajisje gjeneron, përdor dhe mund të përhapë energji të frekuencave radio dhe mund të shkaktojë interferenca të dëmshme me komunikimet radio nëse nuk instalohet dhe përdoret në përputhje me udhëzimet. Megjithatë, nuk garantohet që nuk do të ndodhë interferencë në një instalim të caktuar. Nëse kjo pajisje shkakton interferenca të dëmshme në marrjen radiofonike ose televizive, që mund të përcaktohet duke ndezur dhe fikur pajisjen, përdoruesi inkurajohet të përpiqet të korrigjojë interferencën përmes një ose më shumë prej masave të mëposhtme:

Njoftim për klientët: informacioni i mëposhtëm aplikohet vetëm për pajisjet e shitura në vendet ku aplikohen direktivat e BE-së.

Ky produkt është prodhuar nga ose për llogari të Sony Corporation, 1-7-1 Konan Minato-ku Tokyo, 108-0075 Japoni. Pyetjet në lidhje me pajtueshmërinë e produktit sipas legjislacionit të Bashkimit Evropian do t'i adresohen përfaqësuesit të autorizuar, Sony Deutschland GmbH, Hedelfinger Strasse 61, 70327 Stuttgart, Gjermani. Për çdo çështje shërbimi ose garancie, drejtoju adresave që jepen në dokumentet e posaçme të shërbimit ose të garancisë.

Për klientët në Evropë dhe Australi



Hedhja e pajisjeve të vjetra elektrike dhe elektronike (vlen për Bashkimin Evropian dhe shtete të tjera evropiane me sisteme grumbullimi të diferencuar)

Ky simbol mbi produkt ose mbi paketimin e tij tregon se ky produkt nuk duhet të trajtohet si mbeturinë shtëpiake. Përkundrazi, do të dorëzohet pranë pikës përkatëse të grumbullimit për riciklimin e pajisjeve elektrike dhe elektronike. Duke u siguruar që ky produkt të hidhet siç duhet, ju ndihmoni në parandalimin e pasojave të mundshme negative për mjedisin dhe shëndetin, që në rast të kundërt do të shkaktoheshin nga trajtimi i papërshtatshëm i mbetjeve të këtij produkti. Riciklimi i materialeve do të ndihmojë në ruajtjen e burimeve natyrore. Për më shumë informacion të detajuar mbi riciklimin e këtij produkti, ju lutemi kontaktoni me bashkinë tuaj, shërbimin e grumbullimit të mbeturinave shtëpiake ose dyqanin ku keni blerë produktin.

Aksesorët e aplikueshëm: Telekomanda



Hedhja e baterive të përdorura (e aplikueshme në Bashkimin Evropian dhe vendet e tjera evropiane me sisteme grumbullimi të diferencuar)

Ky simbol mbi bateri ose mbi paketim tregon se bateria që jepet me këtë produkt nuk duhet të trajtohet si mbeturinë shtëpiake.

Në disa bateri, ky simbol mund të përdoret i kombinuar me një simbol kimik. Simbolet kimike për zhivën (Hg) ose plumbin (Pb) shtohen nëse bateria përmban më shumë se 0,0005% zhivë ose 0,004% plumb.

Duke u siguruar që këto bateri të hidhen siç duhet, ju ndihmoni në parandalimin e pasojave të mundshme negative për mjedisin dhe shëndetin që në rast të kundërt do të shkaktoheshin nga

trajtimi i papërshtatshëm i mbetjeve të kësaj baterie. Riciklimi i materialeve do të ndihmojë në ruajtjen e burimeve natyrore.

Në rast produktesh të cilat për arsye sigurie, rendimenti apo integriteti të dhënash kërkojnë lidhje të qëndrueshme me një bateri të inkorporuar, kjo bateri duhet të zëvendësohet vetëm nga personel i kualifikuar shërbimi. Për të siguruar trajtimin e duhur të baterisë, dorëzoheni produktin në fund të periudhës së funksionimit të tij pranë pikës përkatëse të grumbullimit për riciklimin e pajisjeve elektrike dhe elektronike. Për të gjitha bateritë e tjera, ju lutemi shihni pjesën që flet mbi heqjen e sigurt të baterisë nga produkti. Dorëzoheni baterinë pranë pikës përkatëse të grumbullimit për riciklimin e baterive të përdorura.

Për të dhëna më të hollësishme mbi riciklimin e këtij produkti ose të baterisë, kontaktoni me bashkinë, shërbimin e grumbullimit të mbeturinave shtëpiake ose dyqanin ku keni blerë produktin.

Shënim për DualDisc-et

Një DualDisc është një produkt disk me dy anë i cili përmban material të regjistruar DVD në njërin anë dhe material dixhital audio në anën tjetër. Megjithatë, duke qenë se ana me material audio nuk është konform me standardin e kompakt-diskut (CD), nuk garantohej riprodhimi në këtë produkt.

Disqet muzikore të koduara me teknologji për mbrojtjen e të drejtave të autorit

Ky produkt është krijuar për të luajtur disqe që ndjekin standardin e kompakt diskut (CD). Kohët e fundit, disa kompani regjistrimesh tregtojnë disqe të ndryshme muzikore të koduara me teknologji për mbrojtjen e të drejtave të autorit. Ju lutemi vini re se mes këtyre disqeve ka të tilla që nuk janë konform me standardin CD, dhe mund të mos luhen dot nga ky produkt.

Pasqyra e lëndës

Udhëzuesi i pjesëve dhe
i komandave 6

Fillimi

Montimi i sigurt i sistemit..... 9

Futja e baterive 10

Vendosja e orës 10

Disk

Luajtja e një disku CD/MP3 11

Sintonizuesi

Dëgjimi i radios.....13

iPod/iPhone

Luajtja e iPod/iPhone 14

Pajisje USB

Përpara se të përdorni
pajisjen USB 16

Transferimi i muzikës
nga një disk17

Luajtja e një skedari..... 18

Funksionimet e tjera

Përdorimi i komponentëve
opsionalë audio21

Rregullimi i tingullit21

Ndryshimi i afshimit..... 22

Përdorimi i kohëmatësve 22

Informacion shtesë

Pajisjet e përputhshme
me këtë sistem 24

Zgjidhja e problemeve 24

Mesazhet 29

Masat paraprake..... 29

Specifikimet31

Njoftim për licencën
dhe markat tregtare 33

Udhëzuesi i pjesëve dhe i komandave

Ky manual shpjegon kryesisht veprimet me telekomandën, por të njëjtat veprime mund të kryhen duke përdorur butonat në njësi që kanë emra të njëjtë ose të ngjashëm.

Njësia

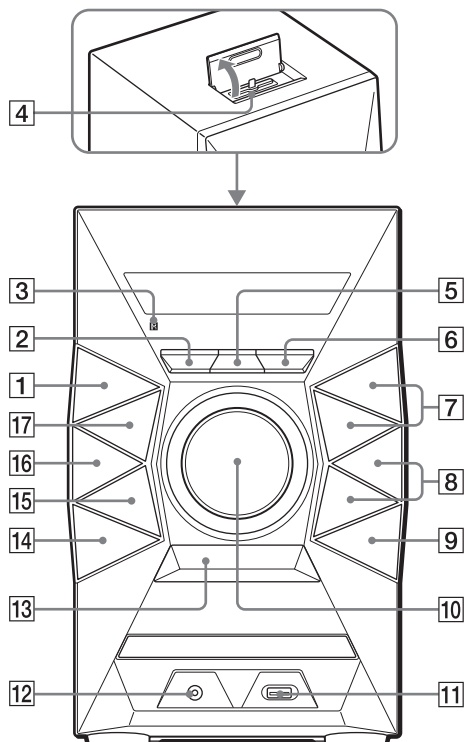

Mbi funksionin e bllokimit për fëmijët

Ju mund të bllokoni butonat përveç I/⏻ (ndezur/në gatishmëri) në njësi për të mos lejuar që ato të përdoren aksidentalisht. Mbani shtypur ■ (ndal) në njësi derisa në ekran të shfaqet "LOCK ON" ose "LOCK OFF". Butonat përveç I/⏻ në njësi do të bllokohen ose zhblokohen.

Telekomanda

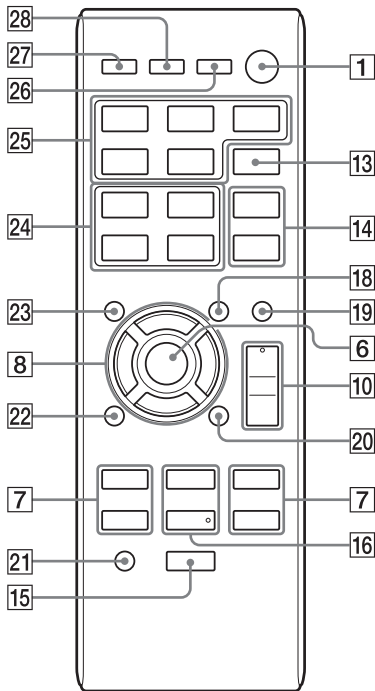

1
Butoni I/⏻ (ndezur/në gatishmëri)
Shtypeni për të ndezur ose fikur sistemin.

2
Butoni OPTIONS (faqe 19)
Shtypeni për të hyrë ose dalë nga menytë e opsioneve.

3
Sensori i telekomandës

4
Konektori Lightning
Lidhni iPhone 5, iPod touch (5th generation) ose iPod nano (7th generation).

5
Butoni REC TO USB (faqe 17)
Shtypeni për të transferuar muzikë nga një disk në pajisjen e lidhur opsionale USB.

6
Njësia: Butoni ENTER
Telekomanda: Butoni ⊕
Shtypeni për të futur/konfirmuar cilësimet.

7
Butoni TUNING+/TUNING–
Shtypeni për t'u sintonizuar te stacioni i dëshiruar.

Butoni ◀◀ (prapa)/▶▶ (përpara)
Shtypeni për të zgjedhur një pjesë ose skedar.

Butoni ◀◀ (përshpejto prapa)/▶▶ (përshpejto përpara)
Shtypeni për të gjetur një pikë në një pjesë ose skedar.

Telekomanda: Butoni PRESET+/PRESET–
Shtypeni për të zgjedhur një stacion radioje të paravendosur.

8
Butoni 📁 +/📁 – (zgjdh dosje), (faqe 11, 18)
Shtypeni për të zgjedhur një dosje.

Njësia: Butoni PRESET+/PRESET–
Shtypeni për të zgjedhur një stacion radioje të paravendosur.

Telekomanda: Butoni ↕/↕/↕/↕
Shtypeni për të përdorur menynë e iPod/iPhone.

9
Butoni ▲ OPEN/CLOSE
Shtypeni për të hapur ose mbyllur sirtarin e diskut.

10
Njësia: Kontrolli i VOLUME
Rrotullojeni për të rregulluar volumnin.

Telekomanda: Butoni VOLUME +*/–
Shtypeni për të rregulluar volumnin.

11
Porta 📶 (USB)
Lidhni një pajisje opsionale USB.

12

Foleja AUDIO IN

Lidhni një komponent të jashtëm audio.

13

Butoni BASS BOOST (faqe 21)

Shtypeni për të krijuar një tingull më dinamik.

14

Njësia: Butoni EQ

Telekomanda: Butoni EQ +/EQ – (faqe 21)

Shtypeni për të zgjedhur efektin zanor të paravendosur.

15

Butoni ■ (ndal)

Shtypeni për të ndaluar riprodhimin.

16

Njësia: Butoni ►|| (luaj/pauzë)

Shtypeni për të filluar ose vendosur në pauzë riprodhimin.

Telekomanda: Butoni ► (luaj)*

Shtypeni për të nisur riprodhimin.

Telekomanda: Butoni || (pauzë)

Shtypeni për të vendosur në pauzë riprodhimin.

17

Butoni FUNCTION

Shtypeni për të zgjedhur funksionin.

18

Butoni TUNING MODE (faqe 13)

Shtypeni për të zgjedhur modalitetin e sintonizimit.

19

Butoni PLAY MODE (faqe 11, 19)

Shtypeni për të zgjedhur modalitetin e një disku CD, MP3 ose pajisjeje USB.

20

Butoni REPEAT (faqe 11, 18)

Shtypeni për të aktivizuar modalitetin e riprodhimit me përsëritje/përzjerje.

Butoni FM MODE (faqe 13)

Shtypeni për të zgjedhur modalitetin e marrjes FM (mono ose stereo).

21

Butoni CLEAR (faqe 20)

Shtypeni për të fshirë hapin e fundit nga lista e programit.

22

Butoni RETURN (faqe 14)

Shtypeni për t'u kthyer në menyne e mëparshme në iPod/iPhone.

23

Butoni TUNER MEMORY (faqe 13)

Shtypeni për të paravendosur stacionin e radios.

24

Butoni TUNER MEMORY NUMBER (faqe 13)

Shtypeni për t'u sintonizuar te një stacion radioje të paravendosur.

25

Butoni CD

Shtypeni për të zgjedhur funksionin CD.

Butoni USB

Shtypeni për të zgjedhur funksionin USB.

Butoni AUDIO IN

Shtypeni për të zgjedhur funksionin AUDIO IN.

Butoni TUNER

Shtypeni për të zgjedhur funksionin e sintonizuesit (FM/AM).

Butoni iPod

Shtypeni për të zgjedhur funksionin iPod.

26

Butoni DISPLAY (faqe 22)

Shtypeni për të ndryshuar informacionin në ekran.

27

Butoni SLEEP (faqe 22)

Shtypeni për të vendosur kohëmatësin e fjetjes.

28

Butoni TIMER MENU (faqe 10, 22)

Shtypeni për të vendosur orën dhe kohëmatësin e luajtjes.

* Butonat e VOLUME + dhe ► në telekomandë kanë një pikë të prekshme. Përdorni pikën e prekshme si referencë kur përdorni sistemin.

Montimi i sigurt i sistemit

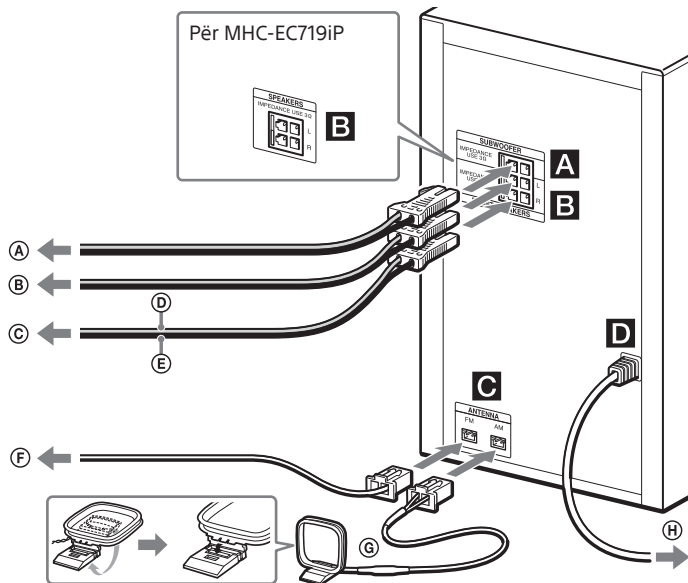

- A Te nënvuferi
- B Në altoparlantit e majtë
- C Në altoparlantit e djathtë
- D Kordoni i altoparlantit (I kuq/⊕)
- E Kordoni i altoparlantit (I zi/⊖)

- F Antena përcjellëse FM (zgjateni horizontalisht).
- G Antena AM në formë kornize
- H Në prizë

A SUBWOOFER (vetëm MHC-EC919iP)

Lidhni kabllon e nënvuferit me fole në SUBWOOFER. Vendoseni nënvuferin vertikalisht për të arritur riprodhimin më të mirë të basit. Gjithashtu, pozicioni nënvuferin:

- në një dyshe të fortë ku nuk ka të ngjarë të ndodhë rezonancë.
- të paktën pak centimetra larg murit.
- larg qendrës së dhomës ose vendosni një raft librash në mur, për të shmangur krijimin e valës stacionare.

B FRONT SPEAKERS (MHC-EC919iP)/ SPEAKERS (MHC-EC719iP)

Lidhni kordonët e altoparlantëve.

C ANTENNA

Kur futni konektorin e antenës përcjellëse FM ose antenës në formë kornize AM, sigurohuni që ta fusni në orientimin e duhur. Gjeneroni një pikë dhe një drejtim që ofron marrje të mirë sinjali kur të instaloni antenat.

Mbajeni antenat larg nga kordonët e altoparlantëve dhe nga kordoni i rrymës për të shmangur kapjen e zhurmës.

D Energjia

Lidhni kordonin e rrymës në një prizë muri.

Vendosja e gominave të altoparlantëve

Vendosni gominat e dhëna të altoparlantëve të përparmë dhe nënvuferin që të mos rrëshqasin.

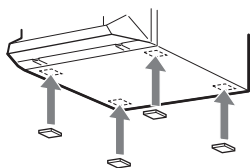

Kur ta transportoni këtë sistem

Sigurohuni që brenda nuk ka disk dhe që nuk është lidhur pajisje USB apo iPod/iPhone, dhe hiqni kordonin e rrymës së drejtpërdrejtë nga priza e murit.

Futja e baterive

Futni një bateri R6 (përmasa AA) (jepet), duke përputhur polaritetin siç tregohet më poshtë.

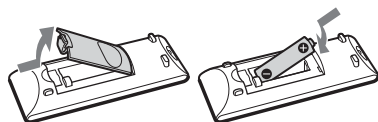

Shënime mbi përdorimin e telekomandës

- Me përdorim normal, bateria duhet të zgjasë rreth gjashtë muaj.
- Nëse nuk do ta përdorni telekomandën për një periudhë të gjatë kohe, hiqni baterinë për të shmangur dëmtimet nga rrjedhja dhe gërryerja e baterive.

Vendosja e orës

- 1 Shtypni I/⏻ për të ndezur sistemin.
- 2 Shtypni TIMER MENU për të zgjedhur modalitetin e cilësimit të orës.
Nëse shfaqet "SELECT", shtypni ◀◀/▶▶ në mënyrë të përsëritur për të zgjedhur "CLOCK", dhe më pas shtypni ⊕ (ENTER).
- 3 Shtypni ⬆/⬇/⬅/➡ në mënyrë të përsëritur për të vendosur orën, më pas shtypni ⊕.
- 4 Përdorni të njëjtën procedurë për të cilësuar minutat.

Shënim

Cilësimet e orës humbasin kur shkëputni kordonin e rrymës ose nëse ndodh ndërprerje e energjisë elektrike.

Për të shfaqur orën kur sistemi është i fikur

Shtypni DISPLAY. Ora shfaqet për pak sekonda.

Luajtja e një disku CD/MP3

1 Zgjidhni funksionin CD.

Shtypni CD.

2 Vendosni një disk.

Shtypni **▲** OPEN/CLOSE në njësi për të hapur sirtarin e diskut, më pas vendosni në sirtarin e diskut një disk me anën e etiketës lart.

3 Shtypni **▲** OPEN/CLOSE në njësi për të mbyllur sirtarin e diskut.

Riprodhimi fillon automatikisht kur mbyllni sirtarin e diskut. Nëse riprodhimi nuk fillon automatikisht, shtypni **▶** (luaj).

Funksionimet e tjera

Për	Shtypni
Vendosjen në pauzë të riprodhimit	 . Për të rifilluar luajtjen, shtypni ▶ .
Ndalimin e riprodhimit	■ . Për të rifilluar luajtjen, shtypni ▶ . Për të anuluar rifillimin e riprodhimit, shtypni ■ sërish.
Zgjedhjen e një dosjeje në një disk MP3	📁 +/📁 - në mënyrë të përsëritur.
Zgjedhjen e një pjesë ose skedari	◀◀/▶▶ .
Gjetjen e një pike në një pjesë ose skedar	Mbani shtypur ◀◀/▶▶ gjatë riprodhimit dhe lëshojeni butonin në pikën e dëshiruar.
Zgjedhjen e luajtjes së përsëritur	REPEAT/FM MODE në mënyrë të përsëritur derisa të shfaqet "REP ONE"*1, "REP FLDR"*2 ose "REP ALL"*3.

Për	Shtypni
Ndryshimin e modalitetit të luajtjes	PLAY MODE në mënyrë të përsëritur ndërkohë që luajtësi është i ndaluar. Ju mund të zgjidhni luajtjen normale ("FLDR" për të gjithë skedarët MP3 në dosjen e diskut), luajtjen me përzierje ("SHUF" ose "FLDRSHUF" për përzierjen e dosjes) ose luajtjen e programit ("PROGRAM").

*1 "REP ONE": Përsërit pjesën ose skedarin aktual.

*2 "REP FLDR" (Vetëm disk MP3): Përsërit dosjen aktuale.

*3 "REP ALL": Përsërit të gjithë pjesët ose skedarët.

Shënime për luajtjen e disqeve MP3

- Mos ruani lloje të tjera skedarësh ose dosjesh të panevojshme në një disk që përmban skedarë MP3.
- Dosjet që nuk kanë skedarë MP3 kapërcehen.
- Skedarët MP3 riprodhohen sipas radhës që janë regjistruar në disk.
- Sistemi mund të luajë vetëm skedarë MP3 që kanë një prapashtesë skedari ".mp3".
- Edhe kur emri i skedarit ka prapashtesën e duhur, nëse vetë skedari është i ndryshëm, luajtja e këtij skedari mund të gjenerojë një zhurmë të lartë që mund të dëmtojë sistemin.
- Numri maksimal i:
 - dosjeve është 256 (duke përfshirë dosjen rrënjë).
 - skedarëve MP3 është 999.
 - niveleve të dosjeve (struktura në formë peme e skedarëve) është 8.
- Nuk mund të garantohet pajtueshmëria me të gjithë softuerët kodues/shkrues të MP3, pajisjet regjistruese dhe mjetet regjistruese. Disqet MP3 që nuk janë të pajtueshëm mund të prodhojnë zhurmë ose audio të ndërprerë ose mund të mos luhen fare.

Shënim për luajtjen e disqeve me shumë sesione

Sistemi mund të riprodhojë sesione të njëpasnjëshme të një disku kur janë të regjistruara në të njëjtin format sesioni me sesionin e parë. Kur ndeshet një sesion i regjistruar në një format tjetër sesioni, ai sesion dhe të tjerat pas tij nuk mund të riprodhohen. Kini parasysh se edhe nëse sesionet janë të regjistruara në të njëjtin format, disa sesione mund të mos riprodhohen.

Krijimi i programit personal (Luajtja e programit)

1 Zgjidhni funksionin CD.

Shtypni CD.

2 Zgjidhni modalitetin e luajtjes.

Shtypni PLAY MODE në mënyrë të përsëritur derisa të shfaqet "PROGRAM" ndërkohë që luajtësi është i ndaluar.

3 Zgjidhni numrin e pjesës ose skedarit të dëshiruar.

Shtypni ◀◀/▶▶ në mënyrë të përsëritur derisa të shfaqet numri i pjesës ose i skedarit të dëshiruar. Gjatë programimit të skedarëve MP3 në një dosje specifike, shtypni ☞ +/☞ - në mënyrë të përsëritur për të zgjedhur dosjen e dëshiruar dhe më pas zgjidhni skedarin e dëshiruar.

4 Programoni pjesën ose skedarin e zgjedhur.

Shtypni ⊕ për të vendosur pjesën ose skedarin e zgjedhur.



Numri i pjesës ose skedarit të zgjedhur

Koha totale e luajtjes së pjesës së zgjedhur (vetëm për diskun CD-DA)

5 Përsëritni hapat 3 deri në 4 për të programuar pjesë ose skedarë shtesë, deri në 64 pjesë ose skedarë.

6 Për të luajtur programin tuaj të pjesëve ose skedarëve, shtypni ▶.

Programi fshihet kur hapni sirtarin e diskut ose shkëputni kordonin e rrymës.

Për të luajtur përsëri të njëjtin program, shtypni ▶.

Për të anuluar luajtjen e programit Shtypni PLAY MODE.

Për të fshirë hapin e fundit nga lista e programit

Kur luajtja ka ndaluar, shtypni CLEAR.

Dëgjimi i radios

- Zgjidhni funksionin e sintonizuesit (FM/AM).**
Shtypni TUNER (ose FUNCTION në njësi) në mënyrë të përsëritur.
- Kryeni sintonizimin.**

Për skanimin automatik

Shtypni TUNING MODE në mënyrë të përsëritur derisa të shfaqet "AUTO" dhe më pas shtypni TUNING+/TUNING-. Skanimi ndalon automatikisht kur gjendet një stacion.

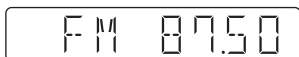

Nëse skanimi nuk ndalon, shtypni ■ për të ndaluar skanimin, më pas kryeni sintonizimin manual (më poshtë).

Për sintonizimin manual

Shtypni TUNING MODE në mënyrë të përsëritur derisa të shfaqet "MANUAL" dhe më pas shtypni TUNING+/TUNING- në mënyrë të përsëritur për t'u sintonizuar në stacionin e dëshiruar.

Kur sintonizoheni në një stacion që ofron shërbime RDS, emri i stacionit shfaqet në ekran (vetëm në modelin evropian).

Këshillë

Për të reduktuar zhurmën statike në një stacion të dobët FM stereo, shtypni REPEAT/FM MODE në mënyrë të përsëritur derisa të shfaqet "MONO" për të çaktivizuar marrjen stereo. Do të humbni efektin stereo, por do të përmirësohet marrja.

Paravendosja e stacioneve të radios

- Sintonizohuni në stacionin e dëshiruar.**
- Shtypni TUNER MEMORY për të zgjedhur modalitetin e memories së sintonizuesit.**



- Shtypni PRESET+/PRESET- në mënyrë të përsëritur për të zgjedhur numrin e paravendosur që dëshironi.**

Nëse është caktuar një stacion tjetër në numrin e paravendosur të zgjedhur, stacioni zëvendësohet me stacionin e ri.

- Shtypni ⊕ për të ruajtur stacionin.**

- Përsëritni hapat 1 deri në 4 për të ruajtur stacionet e tjera.**

Ju mund të paravendosni deri në 20 stacione FM dhe 10 stacione AM. Stacionet e paravendosura mbahen për rreth gjysmë dite edhe nëse e shkëputni kordonin e rrymës ose ndodh ndërprerje e energjisë elektrike.

Për t'u sintonizuar në një stacion radioje të paravendosur

Nëse keni regjistruar një stacion radioje te një numër i paravendosur 1 deri në 4, stacioni i radios do të sintonizohet duke shtypur vetëm TUNER MEMORY NUMBER (1 deri në 4) kur funksioni i sistemit vendoset në FM ose AM.

Nëse keni regjistruar një stacion radioje në një numër të paravendosur 5 ose më lart, shtypni TUNING MODE në mënyrë të përsëritur derisa të shfaqet "PRESET" dhe më pas shtypni PRESET+/PRESET- në mënyrë të përsëritur për të zgjedhur numrin e paravendosur që dëshironi.

Luajtja e iPod/iPhone

Konektori Lightning funksionon me iPhone 5, iPod touch (5th generation) dhe iPod nano (7th generation). USB funksionon me iPhone 5, iPhone 4S, iPhone 4, iPhone 3GS, iPod touch (3rd, 4th dhe 5th generation), iPod classic dhe iPod nano (4th deri 7th generation). Referojuni gjithashtu faqes 24.

1 Zgjidhni funksionin.

Për iPhone 5, iPod touch (5th generation) ose iPod nano (7th generation)
Shtypni iPod.

Për modelet e tjera iPod/iPhone
Shtypni USB.

2 Lidhni iPod/iPhone.



Për iPhone 5, iPod touch (5th generation) ose iPod nano (7th generation)
Lidhni iPod/iPhone me konektorin Lightning.

Për modelet e tjera iPod/iPhone
Lidhni iPod/iPhone me portën  (USB) duke përdorur kabllon USB që keni marrë me iPod/iPhone.

3 Filloni riprodhimin.

Shtypni .

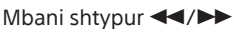
Funksionimet e tjera

Për	Shtypni
Vendosjen në pauzë të riprodhimit	 .
Ndalimin	 .
Zgjedhjen e një pjesë	 .
Gjetjen e një pike në një pjesë	Mbani shtypur  gjatë riprodhimit dhe lëshojeni butonin në pikën e dëshiruar.
Zgjedhjen e artikullit të përzgjedhur	 . Ju mund të zgjidhni artikullin e përzgjedhur si me përdorimin e butonit qendror ose funksionimin me prekje të iPod/iPhone.
Lëvizjen lart/poshtë menyve	 . Ju mund të lëvizni lart ose poshtë meny të si me përdorimin e rrotës së klikimit ose funksionimin e zvarritjes lart-poshtë të iPod/iPhone.
Kthimin në menynë e mëparshme*	 /RETURN.

* Ky veprim mund të jetë i pavlefshëm në disa aplikacione.

Shënime

- Performanca e sistemit mund të variojë, në varësi të specifikimeve të iPod/iPhone. Përdoreni direkt iPod/iPhone nëse nuk arrini ta përdorni iPod/iPhone normalisht duke përdorur sistemin.
- Kur lidhni ose shkëputni iPod/iPhone, mbërthejeni sistemin me një dorë dhe kujdesuni të mos shtypni kontrollet e iPod/iPhone gabimisht.
- Përpara se të shkëputni iPod/iPhone, vendosni riprodhimin në pauzë.
- Për të ndryshuar nivelin e volumnit, përdorni VOLUME +/- . Niveli i volumnit nuk ndryshon edhe nëse e rregulloni në iPod/iPhone.
- Sony nuk mund të pranojë përgjegjësinë në rast se të dhënat e regjistruara në iPod/iPhone humbasin ose dëmtohen kur përdorni një iPod/iPhone me këtë sistem.

Për të përdorur sistemin si karikues baterie

Ju mund ta përdorni sistemin si karikues baterie për një iPod/iPhone kur sistemi është i ndezur.

1 Zgjidhni funksionin.

Për iPhone 5, iPod touch (5th generation) ose iPod nano (7th generation)
Shtypni iPod.

Për modelet e tjera iPod/iPhone
Shtypni USB.

2 Lidhni iPod/iPhone.

Për iPhone 5, iPod touch (5th generation) ose iPod nano (7th generation)
Lidhni iPod/iPhone me konektorin Lightning.

Për modelet e tjera iPod/iPhone
Lidhni iPod/iPhone me portën  (USB) duke përdorur kabllon USB që keni marrë me iPod/iPhone.

Karikimi fillon kur iPod/iPhone lidhet me konektorin Lightning ose portën  (USB). Statusi i karikimit shfaqet në ekranin e iPod/iPhone. Për detaje, shihni udhëzuesin e përdorimit të iPod/iPhone.

Për të ndaluar karikimin e një iPod/iPhone

Shkëputni iPod/iPhone. Fikja e sistemit ndalon gjithashtu karikimin e iPod/iPhone.

Përpara se të përdorni pajisjen USB

Kontrolloni informacionin në faqet e internetit për pajisjet e pajtueshme USB duke përdorur URL-të e renditura të "Pajisjet USB" në "Pajisjet e përputhshme me këtë sistem" (faqe 24). Për detaje mbi përdorimet e pajisjes USB, referojuni manualit të përdorimit që shoqëron pajisjen tuaj USB.

Shënime

- Kur nevojitet lidhja me kablo USB, lidhni kabllon USB që keni marrë me pajisjen USB që do të lidhet. Shihni manualin e përdorimit të dhënë me pajisjen USB që do të lidhet për detaje mbi mënyrën e funksionimit.
- Mund të kalojnë një kohë e gjatë përpara se të shfaqet "SEARCH", në varësi të llojit të pajisjes USB të lidhur.
- Mos e lidhni sistemin dhe pajisjen USB nëpërmjet një qendre USB.
- Kur futet një pajisje USB, sistemi lexon të gjithë skedarët në pajisjen USB. Nëse ka shumë dosje ose skedarë në pajisjen USB, mund të duhet shumë kohë që të përfundojë leximi i pajisjes USB.
- Me disa pajisje USB të lidhura, pasi kryhet një veprim, mund të ketë një vonesë përpara se ai të kryhet nga ky sistem.
- Nuk mund të garantohet pajtueshmëria me të gjithë softuerët kodues/shkrues. Nëse skedarët audio në pajisjen USB janë koduar fillimisht me softuerë të papajtueshëm, ata skedarë mund të prodhojnë zhurmë ose audio të ndërprerë, ose mund të mos luhen fare.
- Ky sistem nuk mbështet domosdoshmërisht të gjitha funksionet e dhëna në një pajisje USB të lidhur.
- Mos e shkëputni pajisjen USB gjatë transferimit ose fshirjes. Duke vepruar kështu mund të prishen të dhënat në pajisje ose mund të dëmtohet vetë pajisja.

Për të përdorur sistemin si karikues baterie

Mund ta përdorni sistemin si karikues baterie për pajisjet USB që mund të rikarikohen kur sistemi është i ndezur.

- 1 Zgjidhni funksionin USB. Shtypni USB.
- 2 Lidhni pajisjen USB me portën Ψ (USB). Karikimi fillon kur pajisja USB lidhet me portën Ψ (USB). Për detaje, shihni udhëzuesin e përdorimit të pajisjes USB.

Transferimi i muzikës nga një disk

Ju mund të transferoni muzikë nga një disk (disk CD-DA ose disk MP3) duke përdorur modalitetet e mëposhtme të transferimit të këtij sistemi.

Transferimi CD SYNC: Transferoni të gjitha pjesët CD-DA nga disku CD-DA.

Transferimi i dosjeve MP3:

Transferoni skedarët MP3 në një dosje specifike nga disku MP3.

Transferimi REC1: Transferoni pjesën që luhet aktualisht skedarin MP3 nga disku.

1 Zgjidhni funksionin CD.

Shtypni CD.

2 Lidhni pajisjen USB me portën Ψ (USB).

3 Ngarkoni një disk të cilin dëshironi të transferoni.

Nëse riprodhimi fillon automatikisht, shtypni \blacksquare dy herë.

4 Përgatituni për transferimin.

Vazhdoni te hapi 5 në rast transferimi CD SYNC.

Për transferimin e dosjeve MP3

Për të transferuar skedarët MP3 në një dosje specifike, shtypni $\text{📁} + / \text{📁} -$ për të zgjedhur dosjen që dëshironi. Më pas fillon riprodhimi dhe shtypni një herë \blacksquare .

Sigurohuni që koha e kaluar e luajtjes të ketë ndaluar në ekran.

Për transferimin REC1

Shtypni $\text{⏮} / \text{⏭}$ për të zgjedhur pjesën ose skedarin MP3 që dëshironi të transferoni, më pas nisni riprodhimin.

Për të transferuar një skedar MP3 në një dosje specifike, shtypni $\text{📁} + / \text{📁} -$ në mënyrë të përsëritur për të zgjedhur dosjen e dëshiruar dhe më pas shtypni $\text{⏮} / \text{⏭}$ për të zgjedhur skedarin MP3 që dëshironi të transferoni. Më pas filloni riprodhimin.

5 Shtypni REC TO USB në njësi. "READY" shfaqet në ekran.

6 Shtypni \oplus .

Transferimi fillon, më pas "USB REC" shfaqet në ekran.

Mos e lëvizni pajisjen USB derisa transferimi të jetë kryer.

Me përfundimin e transferimit, në ekran shfaqet "COMPLETE" dhe do të krijohen skedarët audio në format MP3.

Rregullat për krijimin e dosjes dhe skedarit

Kur transferohet për herë të parë në një pajisje USB, krijohet një dosje ("CDDA001"* , "MP3_REC1" ose "CD_REC1") direkt nën "ROOT" (në rast transferimi dosjesh MP3, një dosje që ka të njëjtin emër si burimi i transferimit krijohet nën "ROOT"). Dosjet dhe skedarët krijohen si më poshtë

Transferimi CD SYNC

Transferimi i burimit	Emri i dosjes	Emri skedarit
CD-DA	"CDDA001"*	"TRACK001"*

Transferimi i dosjeve MP3

Transferimi i burimit	Emri i dosjes	Emri skedarit
MP3	Njësoj si burimi i transferimit	

Transferimi REC1

Transferimi i burimit	Emri i dosjes	Emri skedarit
MP3	"MP3_REC1"	Njësoj si burimi i transferimit
CD-DA	"CD_REC1"	"TRACK001"*

* Numrat e dosjeve dhe skedarëve caktohen më pas në rend serial.

Shënime

- Nëse filloni të transferoni në modalitetet e laujtjes me përzjerje ose përsëritje, modaliteti i përzgjedhur i laujtjes ndryshohet automatikisht në laujtjen normale.
- Informacioni i CD-TEXT nuk transferohet në skedarët e krijuar MP3. Ky sistem nuk e mbështet standardin CD-TEXT.
- Transferimi ndalon automatikisht nëse:
 - pajisjes USB i mbaron hapësira gjatë transferimit.
 - numri i dosjeve dhe skedarëve audio në pajisjen USB arrin limitin e numrit që mund të njohë sistemi.
- Nëse një dosje apo skedar që po përpiqeni të transferoni ekziston në pajisjen USB me të njëjtin emër, pas emrit shtohet një numër vijues pa mbishkruar dosjen ose skedarin e parë.
- Mos përdorni butona në telekomandë ose njësi gjatë transferimit për të mos lejuar ndalimin e transferimit.

Shënim mbi përmbajtjen e mbrojtur nga të drejtat e autorit

Transferimi i muzikës kufizohet vetëm për përdorim privat. Përdorimi i muzikës përtej këtij limiti kërkon leje nga zotëruesit e të drejtës së autorit.

Laajtja e një skedari

Formati audio që mund të luhet në këtë sistem është MP3/WMA*.

* Skedarët me mbrojtje të të drejtave të autorit DRM (Digital Right Management) nuk mund të riprodhohen në këtë sistem. Skedarët e shkarkuar nga një dyqan muzikor online nuk mund të riprodhohen në këtë sistem.

1 Zgjidhni funksionin USB.

Shtypni USB.

2 Lidhni pajisjen USB me portën ψ (USB).

3 Filloni riprodhimin.

Shtypni ►.

Funksionimet e tjera

Për	Shtypni
Vendosjen në pauzë të riprodhimit	⏸. Për të rifilluar laujtjen, shtypni ►.
Ndalimin e riprodhimit	■. Për të rifilluar laujtjen, shtypni ►*1. Për të anuluar rifillimin e riprodhimit, shtypni ■ sërish.
Zgjedhjen e një dosjeje	📁 +/📁 – në mënyrë të përsëritur.
Zgjedhjen e një skedari	◀◀/▶▶.
Gjetjen e një pike në një skedar	Mbani shtypur ◀◀/▶▶ gjatë riprodhimit dhe lëshojeni butonin në pikën e dëshiruar.
Zgjedhjen e laujtjes së përsëritur	REPEAT/FM MODE në mënyrë të përsëritur derisa të shfaqet "REP ONE"*2, "REP FLDR"*3 ose "REP ALL"*4.

Për	Shtypni
Ndryshimin e modalitetit të luajtjes	PLAY MODE në mënyrë të përsëritur ndërkohë që pajisja USB është e ndaluar. Ju mund të zgjidhni luajtjen normale ("FLDR" për të gjithë skedarët në dosje në pajisjen USB), luajtjen me përzjerje ("SHUF" ose "FLDRSHUF" për përzjerjen e dosjes) ose luajtjen e programit ("PROGRAM").

*1 Kur luani një skedar VBR MP3/WMA, sistemi mund të rifillojë riprodhimin nga një pikë tjetër.

*2 "REP ONE": Përsërit skedarin aktual.

*3 "REP FLDR": Përsërit dosjen aktuale.

*4 "REP ALL": Përsërit të gjithë skedarët në një pajisje USB.

Shënime

- Ky sistem nuk mund të luajë skedarë audio në pajisjen USB në rastet e mëposhtme;
 - kur numri i skedarëve audio në një dosje është më i madh se 999.
 - kur numri total i skedarëve audio në një pajisje USB është më i madh se 999.
 - kur numri i dosjeve në një pajisje USB është më i madh se 256 (duke përfshirë dosjen "ROOT" dhe dosjet bosh).

Këto numra mund të variojnë nga struktura e skedarëve dhe dosjeve. Mos ruani lloje të tjera skedarësh ose dosje të panevojshme në një pajisje USB që përmban skedarë audio.

- Sistemi mund të riprodhojë vetëm deri në një thellësi prej 8 dosjesh.
- Skedarët dhe dosjet shfaqen sipas radhës së krijimit të tyre në pajisjen USB.
- Dosjet që nuk kanë skedarë audio kapërcehen.
- Formatet audio që mund të dëgjoni me këtë sistem janë si më poshtë:
 - MP3: prapashtesa ".mp3"
 - WMA: prapashtesa ".wma"

Vini re se edhe kur emri i skedarit ka një prapashtesë të saktë, nëse vetë skedari është i ndryshëm, sistemi mund të prodhojë zhurmë ose mund të keqfunksionojë.

Për të fshirë skedarët audio ose dosjet nga pajisja aktuale USB

- 1 Zgjidhni funksionin USB. Shtypni USB.
- 2 Lidhni pajisjen USB me portën Ψ (USB).
- 3 Shtypni \lll/\ggg ose $\text{Folder} +/\text{Folder} -$ në mënyrë të përsëritur për të zgjedhur skedarin audio ose dosjen që dëshironi të fshini, më pas nisni riprodhimin.
- 4 Shtypni OPTIONS në njësi.
- 5 Shtypni \lll/\ggg për të zgjedhur "ERASE", më pas shtypni \oplus . "FO ERASE" ose "FI ERASE" shfaqet në ekran.
- 6 Shtypni \oplus . "COMPLETE" shfaqet në ekran.

Krijimi i programit personal (Luajtja e programit)

1 Zgjidhni funksionin USB.

Shtypni USB.

2 Zgjidhni modalitetin e luajtjes.

Shtypni PLAY MODE në mënyrë të përsëritur derisa të shfaqet "PROGRAM" ndërkohë që luajtësi është i ndaluar.

3 Zgjidhni numrin e skedarit të dëshiruar.

Shtypni ◀◀/▶▶ në mënyrë të përsëritur derisa të shfaqet numri i skedarit të dëshiruar. Gjatë programimit të skedarëve MP3/WMA në një dosje specifike, shtypni ◻ +/◻ - në mënyrë të përsëritur për të zgjedhur dosjen e dëshiruar dhe më pas zgjidhni skedarin e dëshiruar.

4 Programoni skedarin e zgjedhur.

Shtypni ⊕ për të vendosur skedarin e zgjedhur.

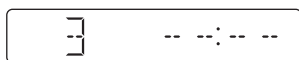

Numri i skedarit të zgjedhur

5 Përsëritni hapat 3 deri në 4 për të programuar skedarë shitesë, deri në 64 skedarë.

6 Për të luajtur programin tuaj të skedarëve, shtypni ▶.

Programi fshihet kur hapni sirtarin e diskut ose shkëputni kordonin e rrymës.

Për të luajtur përsëri të njëjtin program, shtypni ▶.

Për të anuluar luajtjen e programit

Shtypni PLAY MODE.

Për të fshirë hapin e fundit nga lista e programit

Kur luajtja ka ndaluar, shtypni CLEAR.

Përdorimi i komponentëve opsionalë audio

1 Përgatitni burimin e tingullit.

Lidhni komponentin shtesë audio në folenë AUDIO IN në njësi duke përdorur një kordon analog audio (nuk jepet).

2 Shtypni VOLUME – në mënyrë të përsëritur derisa në ekran të shfaqet “VOL MIN”.

3 Zgjidhni funksionin AUDIO IN.

Shtypni AUDIO IN.

4 Filloni riprodhimin.

Filloni riprodhimin e komponentit të lidhur dhe rregulloni volumnin.

Shënim

Sistemi mund të kalojë automatikisht në modalitetin e gatishmërisë nëse niveli i volumnit të komponentit të lidhur është tepër i ulët. Rregulloni përkatësisht volumnin e komponentit. Shihni “Për të çaktivizuar funksionin e gatishmërisë automatike” (faqe 28).

Rregullimi i tingullit

Për	Shtypni
Rregullimin e volumnit	VOLUME +/-.
Krijimin e një tingulli më dinamik	BASS BOOST.
Cilësimin e efektit të tingullit	EQ +/-EQ – në mënyrë të përsëritur derisa të shfaqet efekti i dëshiruar i tingullit.

Ndryshimi i afshimit

Për	Shtypni
Ndryshimin e informacionit në ekran*	DISPLAY në mënyrë të përsëritur kur sistemi është i ndezur.

* Për shembull, ju mund të shikoni informacionin, si p.sh. numrin e pjesës, emrin e skedarit/dosjes, emrin e albumit dhe emrin e artistit.

Sistemi ofron modalitetin e mëposhtëm të ekranit.

Modaliteti i shfaqjes	Kur sistemi është i fikur
Modaliteti i kursimit të energjisë	Ekрани fiket për të kursyer energji. Kohëmatësi dhe ora vazhdojnë të funksionojnë.

Shënime për informacionin e afshimit

- Karakteret që nuk mund të shfaqen duken si "-".
- Nuk shfaqen të mëposhtmet;
 - koha totale e luajtjes për një disk MP3/WMA dhe një pajisje USB.
 - koha e mbetur e luajtjes për një skedar MP3/WMA.
- Nuk shfaqen saktë të mëposhtmet;
 - koha e kaluar e luajtjes e një skedari MP3/WMA të koduar duke përdorur VBR (shpejtësi të ndryshueshme bites).
 - emrat e dosjeve dhe skedarëve që nuk ndjekin ISO9660 Niveli 1 / Niveli 2 në formatin e zgjerimit.

Përdorimi i kohëmatësve

Sistemi ofron dy funksione kohëmatësish. Nëse përdorni të dy kohëmatësit, ka prioritet kohëmatësi i fjetjes.

Kohëmatësi i fjetjes:

Ju mund të bini në gjumë duke dëgjuar muzikë. Ky funksion funksionon edhe nëse ora nuk është vendosur.

Shtypni SLEEP vazhdimisht.

Nëse zgjidhni "AUTO" sistemi fiket automatikisht pasi të ndalojë disku ose pajisja USB aktuale, ose brenda 100 minutave.

Kohëmatësi me luajtje:

Ju mund të zgjoheni në kohën e paravendosur me një CD, radio FM/AM, iPod/iPhone ose pajisje USB. Sigurohuni që të keni vendosur orën.

1 Përgatitni burimin e tingullit.

Përgatitni burimin e tingullit, më pas shtypni VOLUME +/- për të rregulluar volumnin.

Për të filluar nga një pjesë ose skedar specifik audio i CD-DA, krijoni programin tuaj personal (faqe 12, 20).

2 Zgjidhni modalitetin e vendosjes së kohëmatësit.

Shtypni TIMER MENU.

Nëse nuk është cilësuar ora, sistemi do të jetë në modalitetin e cilësimit të orës. Në këtë rast, cilësoni orën.

3 Cilësoni kohëmatësin me luajtje.

Shtypni ◀◀/▶▶ në mënyrë të përsëritur për të zgjedhur "PLAY SET", më pas shtypni ⊕.

4 Cilësoni kohën e fillimit të riprodhimit.

Shtypni ⬆/⬇/⬅/➡ në mënyrë të përsëritur për të vendosur orën, më pas shtypni ⊕. Ndëqni të njëjtën procedurë për të vendosur minutat.

5 Ndiqni të njëjtën procedurë si në hapin 4 për të cilësuar kohën e ndalimit të riprodhimit.

6 Zgjidhni burimin e tingullit.

Shtypni $\blacktriangle/\blacktriangledown$ në mënyrë të përsëritur derisa të shfaqet burimi i dëshiruar i tingullit, më pas shtypni \oplus .

7 Fikni sistemin.

Shtypni I/ \cup . Sistemi ndizet automatikisht përpara kohës së paravendosur. Nëse sistemi ndizet në kohën e paravendosur, nuk do të aktivizohet kohëmatësi i luajtjes. Mos e përdorni sistemin nga koha kur sistemi ndizet derisa të fillojë riprodhimi.

Për të kontrolluar cilësimin

- 1 Shtypni **TIMER MENU**.
- 2 Shtypni **I◀◀/▶▶I** në mënyrë të përsëritur për të zgjedhur "SELECT" dhe më pas shtypni \oplus .
- 3 Shtypni **I◀◀/▶▶I** në mënyrë të përsëritur për të zgjedhur "PLAY SEL" dhe më pas shtypni \oplus .

Për të anuluar kohëmatësin

Përsëritni të njëjtën procedurë si të "Për të kontrolluar cilësimin" derisa të shfaqet "OFF" në hapin step 3 dhe më pas shtypni \oplus .

Për të ndryshuar cilësimin

Nisni nga fillimi nga hapi 1 i "Përdorimi i kohëmatësve".

Shënime për përdoruesit e iPod/iPhone

- Sigurohuni që iPod/iPhone të mos jetë duke luajtur kur përdorni kohëmatësin me luajtje.
- Kohëmatësi me luajtje mund të mos aktivizohet në varësi të statusit të iPod/iPhone të lidhur.

Këshillë

Cilësimi i Play Timer (Kohëmatësit të luajtjes) mbetet për sa kohë që cilësimi nuk anulohet manualisht.

Pajisjet e përputhshme me këtë sistem

iPod/iPhone

Mund të përdorni modelet e mëposhtme iPod/iPhone me këtë sistem. Përditësoni iPod/iPhone me softuerin më të ri përpara se ta përdorni.

Made for

- iPhone 5
- iPhone 4S
- iPhone 4
- iPhone 3GS
- iPod touch (5th generation)
- iPod touch (4th generation)
- iPod touch (3rd generation)
- iPod classic
- iPod nano (7th generation)
- iPod nano (6th generation)
- iPod nano (5th generation)
- iPod nano (4th generation)

Pajisjet USB

Kontrolloni faqet e mëposhtme të internetit për informacion mbi pajisjet e pajtueshme USB.

Për klientët në Evropë:

<http://support.sony-europe.com/>

Për klientët në SHBA

<http://esupport.sony.com/>

Për klientët në Kanada:

<http://esupport.sony.com/CA>

Për klientët në vende/rajone të tjera:

<http://www.sony-asia.com/support>

Zgjidhja e problemeve

1 Sigurohuni që kordonit i rrymës dhe kordonët e altoparlantëve të jenë lidhur saktë dhe mirë.

2 Gjeneroni problemin që keni në listën e mëposhtme dhe ndërmerrni veprimin e lidhur korrigjues.

Nëse problemi vazhdon, kontaktoni me shitësin më të afërt të Sony.

Nëse në ekran shfaqet "PROTECT"

Hiqeni menjëherë nga prizat kordonin e rrymës dhe kontrolloni elementet e mëposhtme pasi të zhduket "PROTECT".

- Janë telat + dhe – të altoparlantëve në masë?
- A po bllokoni ndonjë gjë vrimat e ajrimit të sistemit?

Pasi të keni kontrolluar elementet e mësipërme dhe nuk keni gjetur probleme, lidhni kordonin e rrymës dhe ndizni sistemin. Nëse problemi vazhdon, kontaktoni me shitësin më të afërt të Sony.

Nëse në ekran shfaqet "OVER CURRENT"

Është diktuar një problem me nivelin e rrymës elektrike nga porta Ψ (USB) dhe konektori Lightning. Fikni sistemin dhe hiqni pajisjen USB dhe iPod/iPhone nga porta Ψ (USB) dhe konektori Lightning. Sigurohuni që të mos ketë probleme me pajisjen USB dhe iPod/iPhone. Nëse motivi në ekran vazhdon, kontaktoni me shitësin më të afërt të Sony.

Të përgjithshme

Sistemi nuk ndizet.

- A është vendosur në prizë kordoni i rrymës?

Sistemi ka kaluar papritur në modalitetin e gatishmërisë.

- Ky nuk është defekt. Sistemi kalon automatikisht në modalitetin e gatishmërisë pas 30 minutash kur nuk përdoret ose nuk ka dalje sinjali audio. Shihni "Për të çaktivizuar funksionin e gatishmërisë automatike" (faqe 28).

Cilësimi i orës ose funksionimi i kohëmatësit me luajtje është anuluar papritur.

- Nëse kalon rreth një minutë pa përdorim, cilësimi i orës ose cilësimi i kohëmatësit me luajtje anulohen automatikisht. Kryeni veprimin sërish nga fillimi.

Nuk ka tingull.

- Janë telat + dhe – të altoparlantëve në masë?
- A po përdorni vetëm altoparlantët e dhënë?
- A po bllokoni ndonjë gjë vrimat e ajrimit të sistemit?
- Stacioni i specifikuar mund të ketë ndaluar papritur transmetimin.

Tingulli vjen nga një kanal ose volumet majtas dhe djathtas nuk janë të ekuilibruara.

- Vendosni altoparlantët në mënyrë sa më simetrike të jetë e mundur.
- Lidhni vetëm altoparlantët e dhënë.

Gumëzhitje ose zhurmë e madhe.

- Lëvizeni sistemin larg burimeve të zhurmës.
- Lidhni sistemin në një prizë tjetër muri.
- Instaloni një filtër zhurme (blihet veçmas) te kordoni i rrymës.

Telekomanda nuk funksionon.

- Hiqni çdo pengesë mes telekomandës dhe sensorit të telekomandës në njësi dhe pozicionojeni njësinë larg dritave fluoeshente.

- Drejtojeni telekomandën drejt sensorit të sistemit.
- Lëvizeni telekomandën më pranë sistemit.

Përveç I/⏻, butonat e tjerë në njësi nuk funksionojnë, dhe në ekran shfaqet "LOCK ON".

- Funksioni i bllokimit për fëmijët është aktivizuar. Për të çaktivizuar bllokimin për fëmijët, mbari shtypur ■ në njësi derisa "LOCK OFF" të shfaqet në ekran.

Disku nuk mund të nxirret dhe në ekran shfaqet "LOCKED".

- Kontaktoni shitësin Sony ose shërbimin lokal të autorizuar Sony.

Disk CD/MP3

Tingulli kapërcehet ose disku nuk luhet.

- Fshijeni diskun dhe vendoseni përsëri.
- Zhvendoseni sistemin në një vend larg dridhjeve (për shembull, mbi një mbështetëse të qëndrueshme).
- Largoni altoparlantët nga sistemi ose vendosini në mbështetëse të veçanta. Kur volumi është i lartë, dridhja e altoparlantëve mund të shkaktojë kapërcimin e tingullit.

Luajtja nuk fillon nga pjesa e parë.

- Vendoseni modalitetin e luajtjes në modalitetin e luajtjes normale.

Nisja e riprodhimit kërkon më shumë kohë se zakonisht.

- Disqet e mëposhtme mund të rrisin kohën që duhet për të nisur riprodhimin;
 - një disk i regjistruar me një strukturë peme të ndërlikuar.
 - një disk i regjistruar në modalitetin me shumë sesione.
 - një disk që nuk është finalizuar (një disk ku mund të shtohen të dhëna).
 - një disk që ka shumë dosje.

iPod/iPhone

Nuk ka tingull.

- Sigurohuni që iPod/iPhone të jetë lidhur mirë.
- Sigurohuni që iPod/iPhone të jetë duke luajtur muzikë.
- Sigurohuni që iPod/iPhone të jetë përditësuar me softuerin më të fundit. Nëse jo, përditësojeni iPod/iPhone përpara se ta përdorni me sistemin.
- Rregulloni volumnin.

Zëri ka distorsion.

- Sigurohuni që iPod/iPhone të jetë lidhur mirë.
- Ulni volumnin.
- Vendosni cilësimin "EQ" e iPod/iPhone në "Off" ose "Flat".

iPod/iPhone nuk funksionon.

- Fikni çdo aplikacion tjetër të "iOS" që është në ekzekutim në iPod/iPhone. Për detaje, referojuni manualit të përdorimit të dhënë me iPod/iPhone.
- Sigurohuni që iPod/iPhone të jetë lidhur mirë.
- Duke qenë se përdorimi i sistemit dhe i iPod/iPhone është i ndryshëm, ju nuk mund të përdorni iPod/iPhone duke përdorur butonat në telekomandë ose njësi. Në këtë rast, kryeni funksionimet në iPod/iPhone.

iPod/iPhone i lidhur nuk mund të ngarkohet.

- Sigurohuni që iPod/iPhone të jetë lidhur mirë.
- Sigurohuni që sistemi është i ndezur.

Pajisja USB

Pajisja USB e lidhur nuk mund të karikohet.

- Sigurohuni që pajisja USB të jetë lidhur mirë.

Po përdorni një pajisje të mbështetur USB?

- Nëse lidhni një pajisje të pambështetur USB, mund të ndodhin problemet e mëposhtme. Kontrolloni informacionin në faqet e internetit për pajisjet e pajtueshme USB duke përdorur URL-të e renditura të "Pajisjet USB" në "Pajisjet e përputhshme me këtë sistem" (faqe 24).
 - Pajisja USB nuk njihet.
 - Emrat e skedarëve ose të dosjeve nuk shfaqen në këtë sistem.
 - Riprodhimi nuk është i mundur.
 - Tingulli kapërcehet.
 - Ka zhurmë.
 - Tingulli del i shtrembëruar.

Nuk ka tingull.

- Pajisja USB nuk është lidhur saktë. Fikni sistemin, më pas rilidhni pajisjen USB.

Ka zhurmë, tingulli kapërcehet ose është i shtrembëruar.

- Fikni sistemin, më pas rilidhni pajisjen USB.
- Vetë të dhënat muzikore përmbajnë zhurmë, ose tingulli është i distortuar. Zhurma mund të jetë futur gjatë procesit të krijimit të muzikës duke përdorur këtë sistem ose kompjuter. Krijoni përsëri të dhënat muzikore.
- Shpejtësia në bit e përdorur gjatë kodimit të skedarëve ishte e ulët. Dërgoni te pajisja USB skedarët e koduar me shpejtësi në bit më të larta.

“SEARCH” shfaqet për një periudhë të gjatë kohe ose periudha e kohës para nisjes së riprodhimit është shumë e gjatë.

- Procesi i leximit mund të kërkojë një kohë të gjatë në rastet e mëposhtme.
 - Ka shumë dosje ose skedarë në pajisjen USB.
 - Struktura e skedarëve është jashtëzakonisht e ndërlikuar.
 - Kur kapaciteti i memories është shumë i madh.
 - Kur memoria e brendshme është e fragmentuar.

Shfaqja është me gabime

- Karakteret që nuk mund të shfaqen duken si “-”.

Pajisja USB nuk njihet.

- Fikni sistemin dhe rilidhni pajisjen USB, më pas ndizni sistemin.
- Kontrolloni informacionin në faqet e internetit për pajisjet e pajtueshme USB duke përdorur URL-të e renditura të “Pajisjet USB” në “Pajisjet e përputhshme me këtë sistem” (faqe 24).

Transferimi rezulton në gabim.

- Kontrolloni informacionin në faqet e internetit për pajisjet e pajtueshme USB duke përdorur URL-të e renditura të “Pajisjet USB” në “Pajisjet e përputhshme me këtë sistem” (faqe 24).
- Pajisja USB nuk është formatuar saktë. Referojuni udhëzimeve të përdorimit të pajisjes USB mbi mënyrën e formatimit.
- Fikni sistemin dhe hiqni pajisjen USB. Nëse pajisja USB ka një çelës rryme, fikeni pajisjen USB dhe ndizeni sërish pasi ta hiqni nga sistemi. Më pas kryejeni sërish transferimin.
- Pajisja USB u shkëput ose është fikur burimi i rrymës gjatë transferimit. Fshini skedarin e transferuar pjesërisht dhe kryeni sërish transferimin. Nëse kjo nuk e rregullon problemin, pajisja USB mund të jetë prishur. Referojuni udhëzimeve të përdorimit të pajisjes USB për mënyrat sesi ta zgjidhni këtë problem.

Skedarët audio ose dosjet në pajisjen aktuale USB nuk mund të fshihen.

- Kontrolloni nëse pajisja USB është e mbrojtur.
- Pajisja USB u shkëput ose është fikur burimi i rrymës gjatë fshirjes. Fshini skedarin e fshirë përgjysmë. Nëse kjo nuk e rregullon problemin, pajisja USB mund të jetë prishur. Referojuni udhëzimeve të përdorimit të pajisjes USB për mënyrat sesi ta zgjidhni këtë problem.

Luajtja nuk fillon.

- Fikni sistemin dhe rilidhni pajisjen USB, më pas ndizni sistemin.
- Kontrolloni informacionin në faqet e internetit për pajisjet e pajtueshme USB duke përdorur URL-të e renditura të “Pajisjet USB” në “Pajisjet e përputhshme me këtë sistem” (faqe 24).
- Shtypni ► për të nisur riprodhimin.

Luajtja nuk fillon nga pjesa e parë.

- Vendoseni modalitetin e luajtjes në modalitetin e luajtjes normale.

Skedarët nuk mund të luhen.

- Skedarët audio mund të kenë prapashitesa skedari të papërshtatshme. Prapashitesat e skedarit të mbështetura nga ky sistem janë si më poshtë:
 - MP3: prapashitesa “.mp3”
 - WMA: prapashitesa “.wma”
- Pajisjet ruajtëse USB të formatuara me sistemet e skedarëve të ndryshme nga FAT16 ose FAT32 nuk mbështeten.*
- Nëse përdorni një pajisje ruajtëse USB të ndarë, mund të luhen vetëm skedarët në ndarjen e parë.
- Skedarët e enkriptuar ose të mbrojtur me fjalëkalime etj. nuk mund të riprodhohen.
- * Ky sistem mbështet FAT16 dhe FAT32, por disa pajisje ruajtëse USB mund të mos mbështesin të gjitha këto FAT. Për detaje, shihni manualin e përdorimit të secilës pajisje ruajtëse USB ose kontaktoni me prodhuesin.

Sintonizuesi

Gumëzhitje ose zhurmë e madhe, ose stacionet nuk arrijnë të kapen.

- Lidheni antenën mirë.
- Provoni një vend dhe një drejtim tjetër që antena të marrë më mirë.
- Mbajeni antenën larg nga kordonët e altoparlantëve dhe nga kordoni i rrymës për të shmangur kapjen e zhurmës.
- Fikni pajisjet elektrike aty pranë.

Për të ndryshuar intervalin e sintonizimit AM (përveç modelit të Evropës)

Intervali i sintonizimit AM është i paravendosur në 9 kHz ose 10 kHz në fabrikë. Përdorni butonat në njësi për të ndryshuar intervalin e sintonizimit AM.

1 Sintonizohuni në një stacion AM.

2 Mbani shtypur OPTIONS në njësi derisa të shfaqet në ekran "530" ose "531".
Të gjitha stacionet e paravendosura AM fshihen.

Për të rivendosur sistemin në cilësimet e fabrikës

Nëse sistemi vazhdon të mos funksionojë mirë, rivendosni sistemin në cilësimet e fabrikës.

- 1 Shkëputni dhe rilidhni kordonin e rrymës dhe më pas ndizni sistemin.**
- 2 Mbani shtypur ■ dhe EQ në njësi derisa të shfaqet "RESET OK".**
Fshihen të gjitha cilësimet e konfiguruar nga përdoruesi, siç janë stacionet e paravendosura të radios, kohëmatësi dhe ora.

Për të çaktivizuar funksionin e gatishmërisë automatike

Ky sistem është pajisur me një funksion të gatishmërisë automatike.

Me këtë funksion, sistemi kalon automatikisht në modalitetin e gatishmërisë pas 30 minutash kur nuk përdoret ose nuk ka dalje sinjali audio.

Si parazgjedhje, funksioni i gatishmërisë automatike është i aktivizuar.

Përdorni butonat në njësi për të çaktivizuar funksionin e gatishmërisë automatike.

Mbani shtypur I/⏻ ndërkohë që sistemi është i ndezur, derisa të shfaqet "AUTO STANDBY OFF".

Për të aktivizuar funksionin, përsëritni procedurën derisa të shfaqet "AUTO STANDBY ON".

Shënime

- Funksioni i gatishmërisë automatike nuk është i vlefshëm për funksionin e sintonizuesit (FM/AM).
- Sistemi mund të mos kalojë automatikisht në modalitetin e gatishmërisë në rastet e mëposhtme:
 - kur diktohet një sinjal audio.
 - kur lidhet një iPod/iPhone me konektorin Lightning.
 - gjatë riprodhimit të pjesëve ose skedarëve audio.
 - ndërkohë që është në proces kohëmatësi me luajtje ose kohëmatësi i paravendosur i fjetjes.

Mesazhet

DISC ERR

Keni ngarkuar një disk që nuk mund të luhet.

ERROR

- Pajisja USB është e mbrojtur.
- Memoria e pajisjes USB është plot.

FULL

Keni provuar të programoni më shumë se 64 pjesë ose skedarë (hapa).

NO FILE

Nuk ka asnjë skedar që mund të luhet në disqet CD-R/CD-RW apo në pajisjen USB.

NO STEP

Janë fshirë të gjitha hapat e programuara.

NO USB

- Nuk është lidhur asnjë pajisje USB ose është lidhur një pajisje USB e pambështetur.
- Në pajisjen USB nuk ka skedarë që mund të luhen.

PLAY SET

U përpoqët të zgjidhni kohëmatësin pa qenë i cilësuar kohëmatësi me luajtje.

PLS STOP

Ju shtypët PLAY MODE gjatë riprodhimit.

SELECT

Ju shtypët TIMER MENU gjatë funksionimit të kohëmatësit.

TIME NG

Koha e fillimit dhe përfundimit të kohëmatësit me luajtje janë vendosur në të njëjtën kohë.

Masat paraprake

Disqet që MUND të luhen në këtë sistem

- CD audio
- CD-R/CD-RW (të dhëna audio/skedarë MP3)

Disqet që NUK MUND të luhen në këtë sistem

- CD-ROM
- CD-R/CD-RW përveç atyre të regjistruara në formatin CD muzikore, që janë në përputhje me ISO9660 Nivel 1/Nivel 2
- CD-R/CD-RW të regjistruara me shumë sesione që nuk kanë mbaruar duke "mbyllur sesionin"
- CD-R/CD-RW me cilësi të dobët regjistrimi, CD-R/CD-RW që kanë gërvishtje ose janë të ndotura, ose CD-R/CD-RW të regjistruara me një pajisje regjistrimi të papajtueshme
- CD-R/CD-RW që nuk janë finalizuar saktë
- Disqet që përmbajnë skedarë përveç skedarëve MPEG 1 Audio Layer-3 (MP3)
- Disqet me forma jostandarde (p.sh. në formë zemre, katrore, ylli)
- Disqet që kanë shirit adeziv, letër ose material ngjitës përsipër
- Disqet me qira ose të përdorura me vula të ngjitura ku ngjitësja kalon përtej vulës
- Disqet që kanë etiketa të printuara me bojë që kur preket duket ngjitëse

Shënime për disqet

- Përpara luajtjes, fshini diskun me një pëlhurë pastrimi duke filluar nga qendra drejt anëve.
- Mos i pastroni disqet me tretës si benzina, holluesit ose pastruesit që qarkullojnë në treg, ose sprejtë antistatikë që përdoren për disqet LP prej vinili.
- Mos i ekspozoni disqet ndaj dritës së drejtpërdrejtë të diellit ose burimeve të nxehtësisë siç janë tubacionet e ajrit të nxehtë, ose mos i lini në një makinë të parkuar në dritë të drejtpërdrejtë dielli.

Për sigurinë

- Shkëputni plotësisht kordonin e rrymës (rrjetit elektrik) nga priza e murit (rryma) nëse nuk do të përdoret për një periudhë të gjatë kohe. Kur shkëputni njësinë nga priza, gjithmonë mbajeni me dorë prizën. Asnjëherë mos tërhiqni vetë kordonin.
- Nëse brenda në sistem bie diçka e fortë ose lëng, sistemi duhet të hiqet nga priza dhe duhet të kontrollohet nga një personel i kualifikuar përpara se të vihet sërish në punë.
- Kordoni i rrymës alternative mund të zëvendësohet vetëm nga një dyqan servisi i kualifikuar.

Për vendosjen

- Mos e vendosni sistemin në një pozicion të pjerrët ose në vende që janë shumë të nxehta, të ftohta, me pluhur, të ndotura ose me lagështirë ose ku mungon ajrosja e mjaftueshme apo ku mund t'u nënshtrohet dridhjeve, dritës së drejtpërdrejtë të diellit ose dritës së fortë.
- Kini kujdes kur vendosni njësinë ose altoparlantët mbi dysheme me trajtim të veçantë (për shembull të trajtuara me dyllë, vaj, me lustër), sepse dyshemeja mund të bëhet me njolla ose të çngjyroset.
- Nëse sistemi silltet direkt nga një vend i ftohtë në një vend të ngrohtë, ose vendoset në një dhomë shumë të lagësht, lagështira mund të kondensohet mbi lentet brenda luajtësit të CD-ve dhe të bëjë që sistemi të keqfunksionojë. Në këtë situatë, hiqni diskun dhe lëreni sistemin të ndezur për rreth një orë derisa të avullojë lagështira.

Për akumulimin e nxehtësisë

- Akumulimi i nxehtësisë në njësi gjatë funksionimit është normal dhe nuk është shkak për t'u alarmuar.
- Mos e prekni kasën e pajisjes nëse është përdorur në mënyrë të vazhdueshme me volum të lartë sepse kasa e pajisjes mund të jetë nxehur.
- Mos bllokoni vrimat e ajrimit.

Për sistemin e altoparlantëve

Ky sistem altoparlantësh nuk është me mbrojtje magnetike dhe pamja në televizorët pranë mund të distortohej magnetikisht. Në këtë situatë, fikni televizorin, prisni 15 deri 30 minuta, dhe ndizeni sërish. Nëse nuk ka përmirësim, zhvendosni altoparlantët shumë larg televizorit.

Pastrimi i kasës së pajisjes

Pastrojeni këtë sistem me një pëlthurë të butë, disi të njomur me solucion të butë larës. Mos përdorni asnjë lloj shtupe gërryese, pluhur pastrues apo tretës, si holluesit, alkooli ose benzina.

Specifikimet

Njësia kryesore

SPECIFIKIMET E FUQISË AUDIO

DALJA E FUQISË DHE DISTORSIONI TOTAL HARMONIK:

(Vetëm modeli i SHBA-së)

Me ngarkesa 8 om, me të dyja kanalet në funksionim, nga 120 – 10 000 Hz; 26 vat nominale për fuqi minimale RMS në kanal, me jo më pak se 1% distorsion total harmonik nga 250 milivat në dalje nominale.

Seksioni i amplifikatorit

MHC-EC919iP

Modeli i SHBA-së:

Altoparlanti i përparmë:
Dalja e fuqisë (e referuar):
235 W + 235 W (për kanal në 3 om, 1 kHz)

Nënvuferi:

Dalja e fuqisë (e referuar):
230 W (në 3 om, 100 Hz)

Modelet e tjera:

Altoparlanti i përparmë:
Dalja e fuqisë (nominale):
60 W + 60 W (në 3 om, 1 kHz,
1% THD)

Dalja e fuqisë (e referuar):
235 W + 235 W (për kanal në
3 om, 1 kHz)

Nënvuferi:

Dalja e fuqisë (e referuar):
230 W (në 3 om, 100 Hz)

MHC-EC719iP

Modeli i SHBA-së:

Dalja e fuqisë (e referuar):
235 W + 235 W (për kanal në
3 om, 1 kHz)

Modelet e tjera:

Dalja e fuqisë (nominale):
60 W + 60 W (në 3 om, 1 kHz,
1% THD)

Dalja e fuqisë (e referuar):
235 W + 235 W (për kanal në
3 om, 1 kHz)

Hyrja

AUDIO IN (foleja mini stereo):
Ndjeshmëria 800 mV, rezistenca
10 kilo-om

Daljet

FRONT SPEAKERS (MHC-EC919iP)/
SPEAKERS (MHC-EC719iP): Pranon
rezistencë prej 3 om
SUBWOOFER (vetëm MHC-EC919iP):
Pranon rezistencë prej 3 om

Seksioni i luajtësit të CD-ve

Sistemi: Sistem kompakt disk dhe audio dixhitale

Vetitë e lazerit diodik

Kohëzgjatja e emetimit:

E vazhdueshme

Dalja lazer*: Më pak se 44,6 µV

* Kjo dalje është masa e vlerës në një distancë prej 200 mm nga sipërfaqja e lentës së objektivit në bllokun marrës optik me hapje 7 mm.

Seksioni i sintonizuesit

FM stereo, sintonizues FM/FM
superheterodin

Antena:

Antenë përcjellëse FM

Antenë AM në formë kornize

Seksioni i sintonizuesit FM:

Diapazoni i sintonizimit:

Modeli i Amerikës së Veriut:

87,5 MHz – 108,0 MHz (hapa me
nga 100 kHz)

Modelet e tjera:

87,5 MHz – 108,0 MHz (hapa
me nga 50 kHz)

Seksioni i sintonizuesit AM:

Diapazoni i sintonizimit:

Modeli evropian: 531 kHz – 1 602 kHz
(hapa nga 9 kHz)

Modelet e tjera:

531 kHz – 1 710 kHz (hapa nga 9 kHz)
530 kHz – 1 710 kHz (hapa nga
10 kHz)

Seksioni i platformës

Lloji i konektorit: Konektori Lightning
me 8 kunjat*

Tensioni në dalje: DC 5 V

Rryma maksimale e daljes: 1 A

* Konektori Lightning funksionon me iPhone 5, iPod touch (5th generation) dhe iPod nano (7th generation).

Seksioni për USB-në

Porta Ψ (USB)*: Lloji A, rryma maksimale 1 A

* Përdorni kabllon USB që keni marrë me iPod/iPhone kur e lidhni me portën Ψ (USB).

Formatet e mbështetura audio (vetëm disqe MP3/WMA dhe pajisje USB)

Shpejtësia në bit e mbështetur:

MP3 (MPEG 1 Audio Layer-3):

32 kbps — 320 kbps, VBR

WMA*: 32 kbps — 192 kbps, VBR

Frekuenca shembull:

MP3 (MPEG 1 Audio Layer-3):

32/44,1/48 kHz

WMA*: 44,1 kHz

* Vetëm pajisje USB

Altoparlanti

Altoparlant i përparmë (SS-EC719iP)

Sistemi i altoparlantëve: Sistem altoparlantësh me 2 drejtime, Refleks Bas Njësitë e altoparlantëve:

Vuferi: 160 mm (6 1/2 inç), lloji konik

Altoparlanti për frekuenca të larta:

40 mm (1 1/2 inç), lloji bri

Rezistenca nominale: 3 om

Përmasat (GJ/L/TH): Afërsisht 230 mm × 300 mm × 205 mm (9 inç × 11 3/4 inç × 8 1/8 inç)

Masa: Afërsisht 2,5 kg (5 lb 8 1/8 oz) neto për altoparlant

Sasia: 2 copë

Nënvufer (SS-WG919iP) vetëm për MHC-EC919iP

Sistemi i altoparlantëve: Sistem nënvuferi, Refleksi i basit

Njësia e altoparlantit: 200 mm (8 inç),

lloji konik

Rezistenca nominale: 3 om

Përmasat (GJ/L/TH): Afërsisht 280 mm × 300 mm × 290 mm (11 inç × 11 3/4 inç × 11 3/8 inç)

Masa: Afërsisht 5,0 kg (11 lb 3/8 oz) neto për altoparlant

Sasia: 1 copë

Të përgjithshme

Furnizimi me energji:

Modeli i Amerikës së Veriut:

AC 120 V, 60 Hz

Modelet e tjera: AC 120 V — 240 V, 50/60 Hz

Konsumi i energjisë:

MHC-EC919iP: 90 W

MHC-EC719iP: 75 W

(0,5 W në modalitetin e kursimit të energjisë)

Përmasat (GJ/L/TH, përfshirë zgjatimet më të mëdha) (pa altoparlantët):

MHC-EC919iP: Afërsisht 193 mm × 300 mm × 260 mm (7 5/8 inç × 11 3/4 inç × 10 1/4 inç)

MHC-EC719iP: Afërsisht 193 mm × 300 mm × 260 mm (7 5/8 inç × 11 3/4 inç × 10 1/4 inç)

Masa (pa altoparlantët):

MHC-EC919iP: Afërsisht 2,4 kg (5 lb 4 5/8 oz)

MHC-EC719iP: Afërsisht 2,4 kg (5 lb 4 5/8 oz)

Sasia e njësisë kryesore: 1 copë

Aksesorët shoqëruar: Telekomandë (1), Bateri R6 (AA) (1), Antenë përcjellëse FM (1), Antenë e rrumbullakët AM (1), Gomina altoparlantësh MHC-EC919iP (12)/ MHC-EC719iP (8)

Dizajni dhe specifikimet i nënshtrohen ndryshimit pa dhënë njoftim.

Konsumi i energjisë në gatishmëri: 0,5 W
--

Njoftim për licencën dhe markat tregtare

- iPhone, iPod, iPod classic, iPod nano dhe iPod touch janë marka të Apple Inc., të regjistruara në Shtetet e Bashkuara dhe vende të tjera. Lightning është markë tregtare e Apple Inc.
- “Made for iPod”, dhe “Made for iPhone” nënkuptojnë se një aksesori elektronik është projektuar për t’u lidhur në mënyrë specifike përkatësisht me një iPod ose iPhone dhe është certifikuar nga zhvilluesi i tij se përputhet me standardet e performancës së Apple. Apple nuk është përgjegjëse për funksionimin e kësaj pajisjeje ose pajtueshmërinë e saj me standardet rregullatore dhe të sigurisë. Ju lutemi vini re se përdorimi i këtij aksesori me iPod ose iPhone mund të ndikojë në performancën e lidhjes me valë.
- Patentat dhe teknologjia koduese audio MPEG Layer-3 janë të licencuara nga Fraunhofer IIS dhe Thomson.
- Windows Media është markë tregtare ose markë tregtare e regjistruar e Microsoft Corporation në Shtetet e Bashkuara dhe/ose vende të tjera.
- Ky produkt është i mbrojtur nga disa të drejtave të pronësisë intelektuale të Microsoft Corporation. Ndalohet përdorimi ose shpërndarja e kësaj teknologjie jashtë këtij produkti pa licencë nga Microsoft ose një filial i autorizuar i Microsoft.
- Të gjitha markat e tjera tregtare dhe markat tregtare të regjistruara janë pronë e pronarëve përkatës. Në këtë manual, markat TM dhe © nuk specifikohen.

<http://www.sony.net/>

