

## Kućni audio sistem

### Uputstvo za upotrebu

Početni koraci

Disk

Tjuner

iPod/iPhone

USB uređaj

Ostale radnje

Dodatne informacije

## UPOZORENJE

### Da biste umanjili rizik od požara ili strujnog udara, ne izlažite uređaj kiši ili vlazi.

Da biste umanjili rizik od požara, ne prekrivajte ventilacioni otvor uređaja novinama, stolnjacima, zavesama itd. Ne izlažite uređaj izvorima otvorenog plamena (kao što su upaljene sveće).

Da biste smanjili rizik od požara ili strujnog udara, ne izlažite uređaj kapljicama vode ili prskanju i ne postavljajte na njega predmete koji sadrže tečnost, na primer vaze.

Ne postavljajte uređaj u uski prostor poput police za knjige ili ugradnog ormarića.

Budući da se mrežno napajanje jedinice prekida izvlačenjem glavnog utikača, priključite jedinicu na lako dostupnu utičnicu za napajanje naizmeničnom strujom. Ako primetite nepravilnosti u radu jedinice, odmah izvucite glavni utikač iz utičnice za napajanje naizmeničnom strujom.

Ne izlažite baterije ili uređaj u koji su umetnute baterije visokim temperaturama, na primer sunčevom svetlu i vatri.

Jedinica dobija mrežno napajanje sve dok je priključena na utičnicu za napajanje naizmeničnom strujom, čak i kada je sama jedinica isključena.

### PAŽNJA

U ovom proizvodu se koriste optički uređaji koji mogu da oštete vid.

### Osim za korisnike u SAD i Kanadi

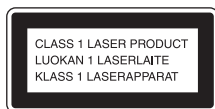

Ovaj uređaj je klasifikovan kao CLASS 1 LASER proizvod. Ova oznaka se nalazi na zadnjoj strani uređaja.

## Napomena za korisnike u SAD

### Podaci za vlasnika uređaja

Broj modela i serijski broj se nalaze na zadnjoj strani jedinice. Upišite te brojeve u predviđena mesta ispod. Navedite ih svaki put kada zovete vašeg Sony prodavca povodom ovog proizvoda.

Broj modela \_\_\_\_\_

Serijski broj \_\_\_\_\_

### Važna bezbednosna uputstva

- 1) Pročitajte ova uputstva.
- 2) Čuvajte ova uputstva.
- 3) Obratite pažnju na sva upozorenja.
- 4) Pratite sva uputstva.
- 5) Ne koristite ovaj uređaj blizu vode.
- 6) Uređaj čistite samo suvom tkaninom.
- 7) Ne blokirajte ventilacione otvore. Postavite uređaj u skladu sa uputstvima proizvođača.
- 8) Ne postavljajte uređaj blizu izvora toplote kao što su radijatori, grejači, pećnice ili drugih uređaja (uključujući pojačala) koji proizvode toplotu.
- 9) Ne zanemarujte bezbednosnu svrhu polarizovanog ili uzemljenog utikača. Polarizovani utikač ima dva jezička od kojih je jedan širi od drugog. Uzemljeni utikač ima dva jezička i treći pin za uzemljenje. Široki jezičak ili treći pin postoje radi vaše bezbednosti. Ako isporučeni utikač ne možete da umetnete u utičnicu, obratite se električaru radi zamene stare utičnice.
- 10) Zaštitite kabl za napajanje od gaženja ili nagnječenja, naročito kod utikača, utičnice i na mestu gde izlazi iz uređaja.
- 11) Koristite samo dodatke/pribor koje je odredio proizvođač.
- 12) Koristite samo na polici sa točkicama, postolju, tronošću, nosaču ili stolu koje je odredio proizvođač ili koji se prodaju uz uređaj. Ako koristite policu sa točkicama, pažljivo pomerajte policu na kojoj se nalazi uređaj da biste izbegli povrede usled prevrtanja.



- 13) Isključite uređaj iz mrežnog napajanja tokom grmljavine ili ako ga nećete koristiti u dužem vremenskom periodu.
- 14) Sve popravke bi trebalo da obavljaju samo kvalifikovani serviseri. Popravka je potrebna u slučaju da se uređaj ošteti na bilo koji način, na primer ako se ošteti kabl za napajanje ili utikač, ako u uređaj upadne tečnost ili neki predmet, ako je uređaj bio izložen kiši ili vlazi, ako ne funkcioniše pravilno ili ako ga ispustite.

**Sledeća izjava Federalne komisije za komunikacije (FCC) se odnosi samo na verziju ovog uređaja za tržište SAD. Ostale verzije možda nisu u skladu sa tehničkim propisima FCC-a.**

#### **NAPOMENA:**

Ova oprema je testirana i utvrđeno je da je u skladu sa ograničenjima za digitalne uređaje klase B prema poglavju 15 pravilnika Federalne komisije za komunikacije. Ova ograničenja postoje radi zaštite od štetnih smetnji do kojih može doći u kućnom okruženju. Ova oprema stvara, koristi i emituje energiju u području radijskih frekvencija i ako se ne postavi i koristi prema uputstvima, može da dovede do štetnih smetnji kod radijskih komunikacija. Međutim, ne postoji garancija da se smetnje neće javiti ako se uređaj postavi na odgovarajući način. Ako ovaj uređaj ometa radio ili televizijski prijem, što možete da utvrdite tako što ćete uređaj isključiti a zatim ponovo uključiti, preporučujemo vam da pokušate da otklonite smetnje tako što ćete preduzeti jednu ili više od sledećih mera:

- Premestite prijemnu antenu ili je okrenite.
- Povećajte udaljenost između opreme i risivera.
- Priključite opremu na utičnicu koja je udaljena od one na koju je priključen risiver.
- Obratite se za pomoć prodavcu iliiskusnom radio/TV serviseru.

#### **PAŽNJA**

Upozoravamo vas da bilo kakve promene ili izmene koje nisu izričito odobrene u ovom uputstvu mogu dovesti do problema prilikom upotrebe ove opreme.



Ovaj simbol upozorava korisnika na prisustvo neizolovanih elemenata visokog napona u kućištu uređaja koji mogu predstavljati opasnost od strujnog udara.



Ovaj simbol upozorava korisnika na prisustvo važnih uputstava za upotrebu i održavanje (servisiranje) u priručniku koji ste dobili uz ovaj uređaj.

**Napomena za korisnike: sledeće informacije se odnose samo na opremu koja se prodaje u zemljama u kojima se primenjuju direktive Evropske unije.**

Ovaj uređaj je proizvela kompanija Sony Corporation, 1-7-1 Konan Minato-ku Tokyo, 108-0075 Japan ili u njeno ime neka druga kompanija. Sva pitanja u vezi sa usaglašenošću proizvoda sa zakonima Evropske unije bi trebalo da pošaljete ovlašćenom predstavniku, Sony Deutschland GmbH, Hedelfinger Strasse 61, 70327 Stuttgart, Germany. Za sva pitanja u vezi sa servisom ili garancijom pogledajte adrese koje su navedene na zasebnom servisnom ili garantnom listu.

## Za korisnike u Evropi i Australiji



**Odlaganje stare električne i elektronske opreme (primenljivo u Evropskoj uniji i ostalim evropskim zemljama koje imaju sisteme za odvojeno sakupljanje otpada)**

Ovaj simbol na proizvodu ili njegovom pakovanju označava da se proizvod ne sme tretirati kao kućni otpad. Proizvod bi trebalo da odložite na odgovarajućem mestu za prikupljanje i reciklažu električne i elektronske opreme. Pravilnim odlaganjem ovog proizvoda pomažete u sprečavanju mogućih štetnih posledica po okolinu i ljudsko zdravlje do kojih može doći usled nepravilnog odlaganja proizvoda. Reciklažom materijala pomažete očuvanje prirodnih resursa. Za detaljnije informacije o reciklaži ovog proizvoda kontaktirajte lokalnu upravu, komunalnu službu ili prodavnicu u kojoj ste kupili proizvod. Dodatna oprema na koju se ovo odnosi: Daljinski upravljač

Odnosi se samo na Evropu



**Pb**

**Odlaganje potrošenih baterija (primenljivo u Evropskoj uniji i ostalim evropskim zemljama koje imaju sisteme za odvojeno sakupljanje otpada)**

Ovaj simbol na bateriji ili njenom pakovanju označava da se baterija koja se dobija uz ovaj proizvod ne sme tretirati kao kućni otpad. Na nekim baterijama se pored ovog simbola može nalaziti i hemijski simbol. Hemijski simbol za živu (Hg) ili olovo (Pb) se dodaje ako baterija sadrži više od 0,0005% žive ili 0,004% olova. Pravilnim odlaganjem baterija pomažete u sprečavanju mogućih štetnih posledica po okolinu i ljudsko zdravlje do kojih može doći usled nepravilnog odlaganja baterija. Reciklažom materijala pomažete u očuvanju prirodnih resursa.

Ako proizvodi zahtevaju stalno prisustvo baterije zbog bezbednosti, performansi ili celovitosti podataka, takvu bateriju bi trebalo da zameni isključivo obučeni servisier. Da biste bili sigurni da će baterija biti pravilno zbrinuta, predajte potrošenu bateriju na odgovarajućem mestu za prikupljanje i reciklažu električne i elektronske opreme. Za sve ostale baterije pogledajte odeljak o bezbednom uklanjanju baterije iz proizvoda. Predajte bateriju na odgovarajućem mestu za prikupljanje i reciklažu potrošenih baterija. Za detaljnije informacije o reciklaži ovog proizvoda ili baterije kontaktirajte lokalnu upravu, komunalnu službu ili prodavnicu u kojoj ste kupili proizvod.

## Napomena za DualDisc

DualDisc je dvostrani disk na kojem je DVD materijal snimljen na jednoj strani a digitalni audio materijal na drugoj. Budući da strana sa audio materijalom nije u skladu sa standardom Compact Disc (CD), ne možemo da garantujemo reprodukciju ovog diska.

## Muzički diskovi kodirani tehnologijama za zaštitu autorskih prava

Ovaj proizvod je namenjen za reprodukciju diskova koji su u skladu sa standardom Compact Disc (CD). Neke muzičke kompanije odnedavno reklamiraju različite muzičke diskove kodirane tehnologijama za zaštitu autorskih prava. Imajte u vidu to da neki od tih diskova nisu u skladu sa CD standardom i nije ih moguće reprodukovati na ovom uređaju.

---

# Sadržaj

Vodič za delove i kontrole ..... 6

---

## Početni koraci

Bezbedno povezivanje sistema ..... 9  
Umetanje baterije ..... 10  
Podešavanje sata ..... 10

---

## Disk

Reprodukcija CD/MP3 diska ..... 11

---

## Tjuner

Slušanje radija ..... 13

---

## iPod/iPhone

Reprodukcija sadržaja sa iPod/iPhone uređaja ..... 14

---

## USB uređaj

Pre korišćenja USB uređaja ..... 16  
Prenos muzike sa diska ..... 17  
Reprodukcija datoteke ..... 18

---

## Ostale radnje

Podešavanje zvuka ..... 21  
Menjanje prikaza na displeju ... 21  
Korišćenje tajmera ..... 22

---

## Dodatne informacije

Uređaji koji su kompatibilni sa ovim sistemom ..... 23  
Rešavanje problema ..... 23  
Poruke ..... 28  
Mere opreza ..... 29  
Specifikacije ..... 31  
Obaveštenje o licenci i zaštićenim znakovima ..... 31

## Vodič za delove i kontrole

U ovom priručniku uglavnom je opisano upravljanje jedinicom pomoću daljinskog upravljača. Međutim, iste radnje je moguće obaviti korišćenjem tastera na jedinici koji imaju isti ili sličan naziv.

### Jedinica

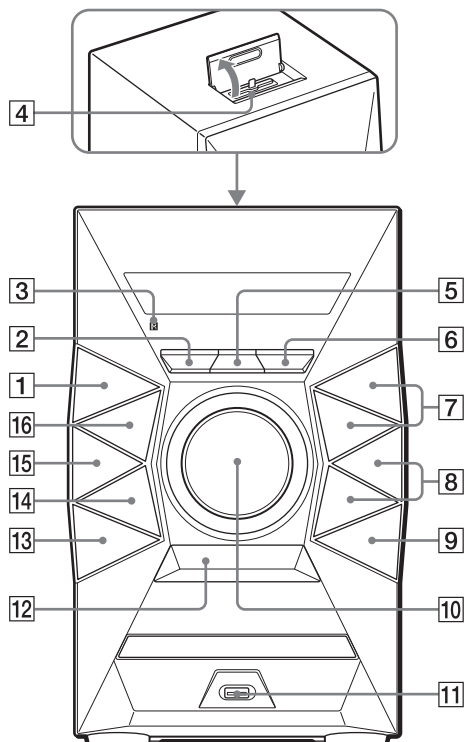

### O funkciji blokade za decu

Možete da zaključate tastere osim tastera I/⏻ (uključivanje/režim mirovanja) na jedinici da biste sprečili da ih neko slučajno pritisne. Držite ■ (zaustavljanje) na jedinici dok se na displeju ne prikaže „LOCK ON“ ili „LOCK OFF“. Tasteri osim tastera I/⏻ na jedinici će biti zaključani ili otključani.

## Daljinski upravljač

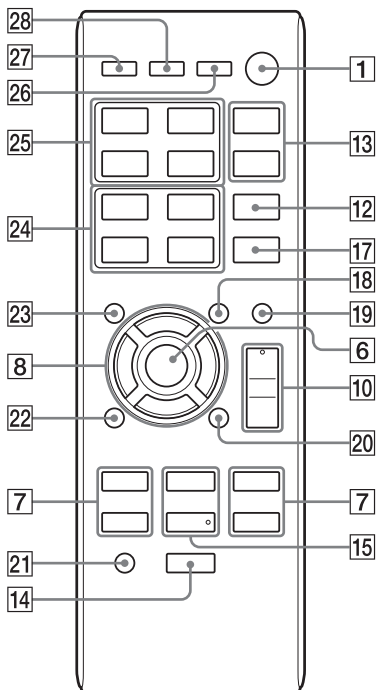

**1**  
Taster I/⏻ (uključivanje/režim mirovanja)

Pritisnite da biste uključili ili isključili sistem.

**2**  
Taster OPTIONS (stranica 19)  
Pritisnite da biste ušli u meni sa opcijama ili izašli iz njega.

**3**  
Senzor za daljinski upravljač

**4**  
Priključak Lightning  
Povežite iPhone 5, iPod touch (5. generacija) ili iPod nano (7. generacija).

**5**  
Taster REC TO USB (stranica 17)  
Pritisnite da biste muziku sa diska preneli na povezani opcionalni USB uređaj.

**6**  
Jedinica: Taster ENTER  
Daljinski upravljač: Taster ⊕  
Pritisnite da biste uneli/potvrdili podešavanja.

**7**  
Taster TUNING+/TUNING–  
Pritisnite da biste podesili željenu stanicu.

Taster ◀◀ (nazad)/▶▶ (napred)  
Pritisnite da biste izabrali numeru ili datoteku.

Taster ◀◀ (premotavanje unazad)/▶▶ (premotavanje unapred)  
Pritisnite da biste pronašli određeno mesto u numeru ili datoteci.

Daljinski upravljač: Taster PRESET+/PRESET–  
Pritisnite da biste izabrali memorisanu radio-stanicu.

**8**  
Taster 📁 +/📁 – (biranje fascikle) (stranica 11, 18)  
Pritisnite da biste izabrali fasciklu.

Jedinica: Taster PRESET+/PRESET–  
Pritisnite da biste izabrali memorisanu radio-stanicu.

Daljinski upravljač: Taster ↕/↕/↕/↕  
Pritisnite da biste se kretali kroz meni iPod/iPhone uređaja.

**9**  
Taster ▲ OPEN/CLOSE  
Pritisnite da biste otvorili ili zatvorili ležište za disk.

**10**  
Jedinica: Kontrola VOLUME  
Okrećite da biste podesili jačinu zvuka.

Daljinski upravljač: Taster VOLUME +\*/–  
Pritisnite da biste podesili jačinu zvuka.

**11**  
⏏ (USB) ulaz  
Povežite opcionalni USB uređaj.

12

**Taster BASS BOOST (stranica 21)**

Pritisnite da biste kreirali dinamičniji zvuk.

13

**Jedinica: Taster EQ**

**Daljinski upravljač: Taster EQ +/EQ – (stranica 21)**

Pritisnite da biste izabrali unapred podešeni zvučni efekat.

14

**Taster ■ (zaustavljanje)**

Pritisnite da biste zaustavili reprodukciju.

15

**Jedinica: Taster ►|| (reprodukcija/pauza)**

Pritisnite da biste pokrenuli ili pauzirali reprodukciju.

**Daljinski upravljač: Taster ► (reprodukcija)\***

Pritisnite da biste pokrenuli reprodukciju.

**Daljinski upravljač: Taster || (pauza)**

Pritisnite da biste pauzirali reprodukciju.

16

**Taster FUNCTION**

Pritisnite da biste izabrali funkciju.

17

**Taster REPEAT (stranica 11, 18)**

Pritisnite da biste aktivirali režim ponavljanja reprodukcije.

18

**Taster TUNING MODE (stranica 13)**

Pritisnite da biste izabrali režim podešavanja.

19

**Taster PLAY MODE (stranica 11, 19)**

Pritisnite da biste izabrali režim reprodukcije CD-a, MP3 diska ili USB uređaja.

20

**Taster FM MODE (stranica 13)**

Pritisnite da biste izabrali režim FM prijema (monauralni ili stereo).

21

**Taster CLEAR (stranica 20)**

Pritisnite da biste izbrisali poslednji korak sa liste programa.

22

**Taster RETURN (stranica 14)**

Pritisnite da biste se vratili na prethodni meni na iPod/iPhone uređaju.

23

**Taster TUNER MEMORY (stranica 13)**

Pritisnite da biste memorisali radio-stanicu.

24

**Taster TUNER MEMORY NUMBER (stranica 13)**

Pritisnite da biste izabrali memorisanu radio-stanicu.

25

**Taster CD**

Pritisnite da biste izabrali funkciju CD.

**Taster USB**

Pritisnite da biste izabrali funkciju USB.

**Taster FM**

Pritisnite da biste izabrali funkciju FM.

**Taster iPod**

Pritisnite da biste izabrali funkciju iPod.

26

**Taster DISPLAY (stranica 21)**

Pritisnite da biste promenili informacije na displeju.

27

**Taster SLEEP (stranica 22)**

Pritisnite da biste podesili merač vremena za isključivanje.

28

**Taster TIMER MENU (stranica 10, 22)**

Pritisnite da biste podesili sat i tajmer reprodukcije.

\* Tasteri VOLUME + i ► na daljinskom upravljaču imaju malu izbočinu. Koristite je kao referencu prilikom korišćenja sistema.



## Bezbedno povezivanje sistema

- A U levi zvučnik
- B U desni zvučnik
- C Kabel zvučnika (crveni/⊕)
- D Kabel zvučnika (crni/⊖)
- E FM žičana antena (razvucite je horizontalno.)
- F U zidnu utičnicu

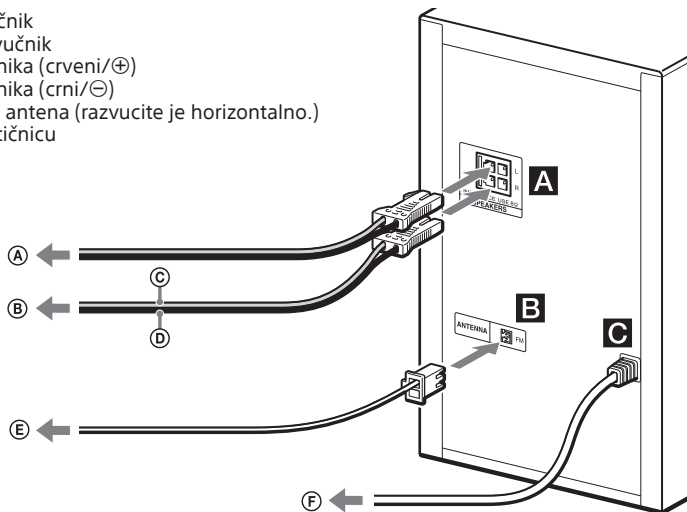

### A SPEAKERS

Povežite kablove zvučnika.

### B ANTENNA

Pronađite lokaciju i smer koji obezbeđuju dobar prijem kada postavljate antenu. Postavite antenu dalje od kablova zvučnika i kabla za napajanje da biste izbegli pojavu šuma.

### C Napajanje

Priključite kabl za napajanje u zidnu utičnicu.

### Stavljanje podloški za zvučnike

Postavite isporučene podloške za zvučnike na svaki ugao donjeg dela zvučnika da biste sprečili njegovo proklizavanje.

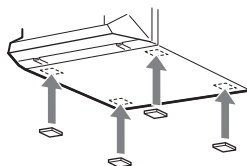

### Kada prenosite sistem

Uverite se da u sistem nije umetnut disk i da nije povezan USB ili iPod/iPhone uređaj i iskopčajte kabl za napajanje naizmeničnom strujom iz zidne utičnice.

---

## Umetanje baterije

Umetnite bateriju R6 (veličina AA) (isporučena) tako da oznake polariteta odgovaraju slici ispod.



### Napomene o korišćenju daljinskog upravljača

- Pri normalnoj upotrebi baterija bi trebalo da traje oko 6 meseci.
- Ako daljinski upravljač ne koristite duže vreme, izvadite bateriju da biste izbegli moguće oštećenje od curenja baterije i korozije.

---

## Podešavanje sata

**1** Pritisnite I/⏻ da biste uključili sistem.

**2** Pritisnite **TIMER MENU** da biste izabrali režim za podešavanje sata.

Ako se prikaže „SELECT“, pritisnite **◀◀/▶▶** i izaberite „CLOCK“, a zatim pritisnite **⊕** (ENTER).

**3** Pritisnite **↑/↓/←/→** da biste podesili sate, a zatim pritisnite **⊕**.

**4** Koristite isti postupak za podešavanje minuta.

### Napomena

Podešavanja sata će biti poništena kada iskopčate kabl za napajanje ili ako nestane struje.

### Prikazivanje sata kada je sistem isključen

Pritisnite **DISPLAY**. Sat će se prikazivati nekoliko sekundi.

## Reprodukcija CD/MP3 diska

### 1 Izaberite funkciju CD.

Pritisnite CD.

### 2 Postavite disk.

Pritisnite **▲** OPEN/CLOSE na jedinici da biste otvorili ležište za disk, a zatim postavite disk tako obeležena strana bude okrenuta nagore.

### 3 Pritisnite **▲** OPEN/CLOSE na jedinici da biste zatvorili ležište za disk.

Reprodukcija počinje automatski kada zatvorite ležište za disk. Ako reprodukcija ne započne automatski, pritisnite **▶** (reprodukcija).

#### Ostale radnje

Radnja	Pritisnite
Pauziranje reprodukcije	<b>  </b> . Da biste nastavili reprodukciju, pritisnite <b>▶</b> .
Zaustavljanje reprodukcije	<b>■</b> . Da biste nastavili reprodukciju, pritisnite <b>▶</b> . Da biste poništili nastavljanje reprodukcije, ponovo pritisnite <b>■</b> .
Biranje fascikle na MP3 disku	Pritiskajte <b>📁 +/📁 -</b> .
Biranje numere ili datoteke	<b>◀◀/▶▶</b> .
Pronalaženje određenog mesta u numeru ili datoteci	Držite <b>◀◀/▶▶</b> tokom reprodukcije i otpustite taster na željenom mestu.
Biranje funkcije za ponavljanje reprodukcije	Pritiskajte REPEAT dok se ne prikaže „REP ONE“ <sup>*1</sup> , „REP FLDR“ <sup>*2</sup> ili „REP ALL“ <sup>*3</sup> .

Radnja	Pritisnite
Menjanje režima reprodukcije	Pritiskajte PLAY MODE dok je reprodukcija na plejeru zaustavljena. Možete da izaberete normalnu reprodukciju („FLDR“ za sve MP3 datoteke u fascikli ili na disku), nasumičnu reprodukciju („SHUF“ ili „FLDRSHUF“ za nasumičnu reprodukciju datoteka u fascikli) ili programiranu reprodukciju („PROG“).

\*1 „REP ONE“: Ponavljanje aktuelne numere ili datoteke.

\*2 „REP FLDR“ (samo MP3 disk): Ponavljanje aktuelne fascikle.

\*3 „REP ALL“: Ponavljanje svih numera ili datoteka.

#### Napomene o reprodukciji MP3 diskova

- Na disku na kojem se nalaze MP3 datoteke nemojte da čuvate druge tipove datoteka ili nepotrebne fascikle.
- Fascikle u kojima nema MP3 datoteka se preskaču.
- MP3 datoteke se reprodukuju redosledom kojim su snimljene na disku.
- Sistem može da reprodukuje samo MP3 datoteke sa oznakom tipa „mp3“.
- Čak i kada naziv datoteke ima odgovarajuću oznaku tipa, a datoteka je zapravo drugačija, reprodukcijom takve datoteke može doći do pojave jakih smetnji i kvara sistema.
- Maksimalan broj:
  - fascikle je 256 (uključujući fasciklu „root“).
  - MP3 datoteka je 999.
  - nivoa fascikli (u hijerarhijskoj strukturi datoteka) je 8.
- Ne garantuje se kompatibilnost sa svim programima za kodiranje/upisivanje MP3 datoteka, uređajima za snimanje i medijumima za snimanje. Nekompatibilni MP3 diskovi mogu da dovedu do pojave šuma, zvuk koji se sa njih reprodukuje može da bude isprekidan ili reprodukcija uopšte neće biti moguća.

#### Napomena o reprodukciji diskova sa više sesija

Sistem može da reprodukuje više sesija na disku zaredom ako su one snimljene u istom formatu kao prva sesija. Ako sistem naide na sesiju koja je snimljena u drugom formatu, reprodukcija te sesije i onih nakon nje neće biti moguća. Imajte u vidu to da čak i ako su sesije snimljene u istom formatu, reprodukcija nekih sesija možda neće biti moguća.

## Pravljenje sopstvenog programa (programirana reprodukcija)

- 1 Izaberite funkciju CD.**  
Pritisnite CD.
- 2 Izaberite režim reprodukcije.**  
Pritiskajte PLAY MODE dok se ne prikaže „PROG“ kada je reprodukcija na plejeru zaustavljena.
- 3 Izaberite željeni broj numere ili datoteke.**  
Pritiskajte ◀◀/▶▶ dok se ne prikaže željeni broj numere ili datoteke.  
Kada programirate MP3 datoteke u određenoj fascikli, pritiskajte ◻ +/◻ – dok ne izaberete željenu fasciklu, a zatim izaberite željenu datoteku.
- 4 Programirajte izabranu numeru ili datoteku.**

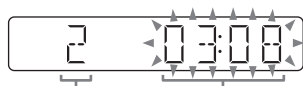

Izabrani broj numere ili datoteke

Ukupno vreme reprodukcije izabrane numere (samo CD-DA disk)

- 5 Ponovite korake od 3 do 4 da biste programirali do najviše 64 dodatnih numera ili datoteka.**
- 6 Da biste reprodukovali program numera ili datoteka, pritisnite ▶.**  
Program će biti obrisan kada otvorite ležište za disk ili iskopčate kabl za napajanje.  
Da biste ponovo reprodukovali isti program, pritisnite ▶.

## Isključivanje programirane reprodukcije

Pritisnite PLAY MODE.

## Brisanje poslednjeg koraka sa liste programa

Pritisnite CLEAR kada je reprodukcija zaustavljena.

## Slušanje radija

### 1 Izaberite funkciju FM.

Pritisnite FM.

### 2 Obavite podešavanje.

#### Automatsko skeniranje

Pritiskajte TUNING MODE dok se ne prikaže „AUTO“, a zatim pritisnite TUNING+/TUNING–. Skeniranje se automatski zaustavlja kada sistem pronađe stanicu.

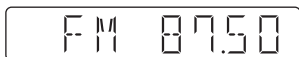

Ako se skeniranje ne zaustavi, pritisnite **■** da biste zaustavili skeniranje, a zatim obavite ručno podešavanje (ispod).

#### Ručno podešavanje

Pritiskajte TUNING MODE dok se ne prikaže „MANUAL“, a zatim pritisnite TUNING+/TUNING– da biste podesili željenu stanicu.

Kada podesite stanicu koja pruža RDS usluge, na displeju će se prikazati naziv stanice (samo evropski model).

#### Savet

Da biste umanjili statički šum koji se javlja pri slabom prijemu FM stereo stanice, pritisnite FM MODE dok se ne prikaže „MONO“ da biste isključili stereo prijem. Izbjegavajte stereo efekat, ali će se prijem poboljšati.

## Memorisanje radio-stanica

### 1 Podesite željenu stanicu.

### 2 Pritisnite TUNER MEMORY da biste izabrali režim za memorisanje tjunera.



### 3 Pritiskajte PRESET+/PRESET– da biste izabrali željeni broj memorije.

Ako je izabranom broju memorije već dodeljena druga stanica, ona će biti zamenjena novom.

### 4 Pritisnite **⊕** da biste memorisali stanicu.

### 5 Ponovite korake od 1 do 4 da biste memorisali druge stanice.

Možete da memorišete do 20 FM stanica. Memorisane stanice se čuvaju oko 12 sati, čak i kada iskopčate kabl za napajanje ili kada nestane struja.

#### Biranje memorisane radio-stanice

Ako ste radio-stanicu registrovali na brojevima memorije od 1 do 4, za izbor radio-stanice dovoljno je da pritisnete TUNER MEMORY NUMBER (1 do 4) kada je na sistemu izabrana funkcija FM.

Ako ste radio-stanicu registrovali na broju memorije 5 ili većem, pritisnite TUNING MODE dok se ne prikaže „PRESET“, a zatim pritisnite PRESET+/PRESET– da biste izabrali željeni broj memorije.

## Reprodukcija sadržaja sa iPod/iPhone uređaja

Priključak Lightning možete da koristite za iPhone 5, iPod touch (5. generacija) i iPod nano (7. generacija).

USB možete da koristite za iPhone 5, iPhone 4S, iPhone 4, iPhone 3GS, iPod touch (treća, četvrta i peta generacija), iPod classic i iPod nano (od 4. do 7. generacije).

Takode pogledajte stranicu 23.

### 1 Izaberite funkciju.

**Za iPhone 5, iPod touch (5. generacija) ili iPod nano (7. generacija)**  
Pritisnite iPod.

**Za ostale iPod/iPhone modele**  
Pritisnite USB.

### 2 Povežite iPod/iPhone.











**Za iPhone 5, iPod touch (5. generacija) ili iPod nano (7. generacija)**  
Povežite iPod/iPhone na priključak Lightning.

**Za ostale iPod/iPhone modele**  
Povežite iPod/iPhone na  (USB) ulaz koristeći USB kabl koji ste dobili uz iPod/iPhone.

### 3 Pokrenite reprodukciju.

Pritisnite .

#### Ostale radnje

Radnja	Pritisnite
Pauziranje reprodukcije	 .
Zaustavljanje	 .
Biranje numere	  .
Pronalaženje određenog mesta u numeru	Držite   tokom reprodukcije i otpustite taster na željenom mestu.
Ulazak u izabranu stavku	  . Možete da uđete u izabranu stavku na isti način kao kada pritisnete centralno dugme ili dodirnete ekran iPod/iPhone uređaja.
Pomeranje nagore/ nadole u menijima	  . Možete da se krećete nagore ili nadole u menijima na isti način kao kada koristite kontrolni toččić ili prevlačite prstom nagore ili nadole na iPod/iPhone uređaju.
Povratak u prethodni meni*	 /RETURN.

\* Ova radnja će možda biti nevažeća u nekim aplikacijama.

## Napomene

- Performanse sistema mogu da se razlikuju u zavisnosti od specifikacija iPod/iPhone uređaja.  
Ako iPod/iPhone uređajem ne možete da upravljate putem sistema, zadajte komande direktno na iPod/iPhone uređaju.
- Kada povezujete ili uklanjate iPod/iPhone, držite sistem jednom rukom i vodite računa o tome da greškom ne pritisnete kontrole iPod/iPhone uređaja.
- Pre nego što iskopčate iPod/iPhone, pauzirajte reprodukciju.
- Da biste promenili nivo jačine zvuka, koristite VOLUME +/- . Nivo jačine zvuka se ne menja čak i ako ga podesite na iPod/iPhone uređaju.
- Sony ne može da preuzme odgovornost u slučaju gubitka ili oštećenja podataka snimljenih na iPod/iPhone uređaju kada iPod/iPhone koristite sa ovim sistemom.

## Korišćenje sistema kao punjača baterija

Kada je sistem uključen, možete da ga koristite kao punjač baterija za iPod/iPhone.

### 1 Izaberite funkciju.

**Za iPhone 5, iPod touch (5. generacija) ili iPod nano (7. generacija)**  
Pritisnite iPod.

**Za ostale iPod/iPhone modele**  
Pritisnite USB.

### 2 Povežite iPod/iPhone.

**Za iPhone 5, iPod touch (5. generacija) ili iPod nano (7. generacija)**  
Povežite iPod/iPhone na priključak Lightning.

**Za ostale iPod/iPhone modele**  
Povežite iPod/iPhone na ⏏ (USB) ulaz koristeći USB kabl koji ste dobili uz iPod/iPhone.

Punjenje počinje kada iPod/iPhone povežete na priključak Lightning ili na ⏏ (USB) ulaz. Status punjenja se prikazuje na displeju iPod/iPhone uređaja. Za detalje pogledajte uputstvo za upotrebu iPod/iPhone uređaja.

## Prekidanje punjenja iPod/iPhone uređaja

Iskopčajte iPod/iPhone. Punjenje iPod/iPhone uređaja prestaje i kada isključite sistem.

# Pre korišćenja USB uređaja



Pogledajte informacije o kompatibilnim USB uređajima na veb-sajtovima koji su navedeni u odeljku „USB uređaji“ poglavlja „Uređaji koji su kompatibilni sa ovim sistemom“ (stranica 23). Za detaljnije informacije o korišćenju USB uređaja, pogledajte uputstvo za upotrebu koje ste dobili uz USB uređaj.

### Napomene

- Ako je neophodno povezivanje USB kablom, za povezivanje USB uređaja koristite isporučeni USB kabl. Detaljnije informacije o tom postupku možete da vidite u priručniku koji ste dobili uz USB uređaj.
- Može da prođe duže vremena pre nego što se prikaže „SEARCH“, što zavisi od povezanog USB uređaja.
- Ne povezujete sistem i USB uređaj putem USB čvorišta.
- Kada umetnete USB uređaj, sistem čita sve datoteke na USB uređaju. Ako na USB uređaju ima dosta fascikli ili datoteka, čitanje USB uređaja može da potraje duže vremena.
- Kod nekih povezanih USB uređaja, nakon zadavanja komande može da dođe do kašnjenja u njenom izvršavanju na sistemu.
- Ne garantuje se kompatibilnost sa svim programima za kodiranje/upisivanje. Ako su audio datoteke na USB uređaju prvobitno kodirane nekompatibilnim softverom, prilikom reprodukcije takvih datoteka može doći do pojave šuma, zvuk može biti isprekidan ili uopšte nećete moći da ih reprodukujete.
- Sistem ne mora nužno da podržava sve funkcije koje ima povezani USB uređaj.
- Ne uklanjajte USB uređaj tokom prebacivanja ili brisanja sadržaja. Ako to uradite, može da dođe do oštećenja podataka na uređaju ili oštećenja samog uređaja.

## Korišćenje sistema kao punjača baterija

Kada je sistem uključen, možete da ga koristite kao punjač baterija za USB uređaje sa punjivim baterijama.

- 1 Izaberite funkciju USB.  
Pritisnite USB.
- 2 Povežite USB uređaj na  (USB) ulaz.  
Punjenje počinje kada USB uređaj povežete na  (USB) ulaz. Za detalje pogledajte uputstvo za upotrebu USB uređaja.



## Prenos muzike sa diska

Možete da prenesete muziku sa diska (CD-DA ili MP3 diska) koristeći sledeće režieme prenosa na sistemu.

**CD SYNC prenos:** Prenos svih CD-DA numera sa CD-DA diska.

**Prenos MP3 fascikle:** Prenos MP3 datoteka u određenoj fascikli sa MP3 diska.

**REC1 prenos:** Prenos numere ili MP3 datoteke koja se trenutno reprodukuje sa diska.

### 1 Izaberite funkciju CD.

Pritisnite CD.

### 2 Povežite USB uređaj na ψ (USB) ulaz.



### 3 Umetnite disk čiji sadržaj želite da prenesete.

Ako se reprodukcija automatski pokrene, dvaput pritisnite ■.



### 4 Pripremite se za prenos.





Predite na korak 5 u slučaju CD SYNC prenosa.

#### Prenos MP3 fascikle

Da biste preneli MP3 datoteke u određenoj fascikli, pritisnite  +/  - i izaberite željenu fasciklu. Zatim pokrenite reprodukciju i jednom pritisnite ■. Uverite se da je proteklo vreme reprodukcije zaustavljeno na displeju.

#### REC1 prenos

Pritisnite   i izaberite numeru ili MP3 datoteku koju želite da prenesete, a zatim pokrenite reprodukciju.

Da biste preneli MP3 datoteku u određenoj fascikli, pritisnite  +/  - i izaberite željenu fasciklu, a zatim pritisnite   da biste izabrali MP3 datoteku koju želite da prenesete. Potom pokrenite reprodukciju.

### 5 Pritisnite REC TO USB na jedinici.

Na displeju će se prikazati „READY“.

### 6 Pritisnite ⊕.

Prenos počinje i na displeju će se prikazati „USB REC“.

Ne uklanjajte USB uređaj dok prenos ne bude završen.

Kada je prenos završen, na displeju će se prikazati „COMPLETE“ i biće kreirane audio datoteke u formatu MP3.

### Pravila kreiranja fascikli i datoteka

Prilikom prvog prenosa na USB uređaj biće kreirana fascikla („CDDA001“\*, „MP3\_REC1“ ili „CD\_REC1“) odmah ispod fascikle „ROOT“ (u slučaju prenosa MP3 fascikle, ispod fascikle „ROOT“ biće kreirana fascikla sa istim nazivom kao ona na izvornom medijumu).

Fascikle i datoteke se kreiraju na sledeći način:

#### CD SYNC prenos

Izvorni medijum	Naziv fascikle	Naziv datoteke
CD-DA	„CDDA001“*	„TRACK001“*

#### Prenos MP3 fascikle

Izvorni medijum	Naziv fascikle	Naziv datoteke
MP3	Isti kao na izvornom medijumu	

#### REC1 prenos

Izvorni medijum	Naziv fascikle	Naziv datoteke
MP3	„MP3_REC1“	Isti kao na izvornom medijumu
CD-DA	„CD_REC1“	„TRACK001“*

\* Brojevi datoteka i fascikli se nakon toga dodeljuju po redu.

## Napomene

- Ako prenos započnete u režimu nasumične reprodukcije ili režimu ponavljanja reprodukcije, izabrani režim reprodukcije će biti automatski promjenjen u režim normalne reprodukcije.
- CD-TEXT informacije se ne prenose u kreirane MP3 datoteke. Ovaj sistem ne podržava standard CD-TEXT.
- Prenos se automatski zaustavlja u sledećim slučajevima:
  - na USB uređaju je nestalo prostora tokom prenosa.
  - broj audio datoteka i fascikli na USB uređaju je dostigao ograničenje za broj koji sistem može da prepozna.
- Ako fascikla ili datoteka koju prenosite već postoji na USB uređaju pod istim nazivom, nakon naziva se dodaje redni broj bez menjanja originalnog naziva fascikle ili datoteke.
- Tokom prenosa ne koristite tastere na daljinskom upravljaču ili jedinici da ne biste prekinuli prenos.

## Napomena o sadržaju zaštićenom autorskim pravima

Prenetu muziku možete da koristite samo za ličnu upotrebu. Ako muziku želite da koristite u druge svrhe, potrebno je da tražite dozvolu od vlasnika autorskih prava.

## Reprodukcija datoteke

Ovaj sistem može da reprodukuje audio datoteke u formatu MP3/WMA\*.

\* Sistem ne može da reprodukuje datoteke na koje je primenjena tehnologija upravljanja digitalnim pravima (DRM). Datoteke preuzete sa muzičke prodavnice na internetu možda neće biti moguće reprodukovati na ovom sistemu.

### 1 Izaberite funkciju USB.

Pritisnite USB.

### 2 Povežite USB uređaj na ψ (USB) ulaz.

### 3 Pokrenite reprodukciju.

Pritisnite ►.

## Ostale radnje

Radnja	Pritisnite
Pauziranje reprodukcije	■ . Da biste nastavili reprodukciju, pritisnite ►.
Zaustavljanje reprodukcije	■ . Da biste nastavili reprodukciju, pritisnite ►*1. Da biste poništili nastavljanje reprodukcije, ponovo pritisnite ■.
Biranje fascikle	Pritiskajte  +/  -.
Biranje datoteke	◀◀/▶▶.
Pronalaženje određenog mesta u datoteci	Držite ◀◀/▶▶ tokom reprodukcije i otpustite taster na željenom mestu.
Biranje funkcije za ponavljanje reprodukcije	Pritiskajte REPEAT dok se ne prikaže „REP ONE“*2, „REP FLDR“*3 ili „REP ALL“*4.

Radnja	Pritisnite
Menjanje režima reprodukcije	Pritiskajte PLAY MODE dok je reprodukcija na USB uređaju zaustavljena. Možete da izaberete normalnu reprodukciju („FLDR“ za sve datoteke u fascikli ili na USB uređaju), nasumičnu reprodukciju („SHUF“ ili „FLDRSHUF“ za nasumičnu reprodukciju datoteka u fascikli) ili programiranu reprodukciju („PROG“).

\*1 Prilikom reprodukcije VBR MP3/WMA datoteke, sistem će možda nastaviti reprodukciju sa različite tačke.

\*2 „REP ONE“: Ponavljanje aktuelne datoteke.

\*3 „REP FLDR“: Ponavljanje aktuelne fascikle.

\*4 „REP ALL“: Ponavljanje svih datoteka na USB uređaju.

## Napomene

• Ovaj sistem ne može da reprodukuje audio datoteke na USB uređaju u sledećim slučajevima:

- kada broj audio datoteka u fascikli premašuje 999.
- kada ukupan broj audio datoteka na USB uređaju premašuje 999.
- kada broj fascikli na USB uređaju premašuje 256 (uključujući fasciklu „ROOT“ i prazne fascikle).

Ovi brojevi se mogu razlikovati u zavisnosti od strukture datoteke i fascikle. Na USB uređaju na kojem se nalaze audio datoteke nemojte da čuvate ostale tipove datoteka ili nepotrebne fascikle.

- Sistem može da reprodukuje sadržaj samo do 8. fascikle u hijerarhiji.
- Datoteke i fascikle se prikazuju redosledom kojim su kreirane na USB uređaju.
- Fascikle u kojima nema audio datoteka se preskaču.
- Na ovom sistemu možete da slušate sledeće audio formate:
  - MP3: oznaka tipa datoteke „.mp3“
  - WMA: oznaka tipa datoteke „.wma“

Imajte u vidu to da čak i kada naziv datoteke ima odgovarajuću oznaku tipa, a datoteka je zapravo drugačija, može doći do pojave smetnji ili kvara sistema.

## Brisanje audio datoteka ili fascikli sa USB uređaja

- 1 Izaberite funkciju USB. Pritisnite USB.
- 2 Povežite USB uređaj na  $\Psi$  (USB) ulaz.
- 3 Pritiskajte  $\lll / \ggg$  ili  $\square + / \square -$  i izaberite audio datoteku ili fasciklu koju želite da izbrisete, a zatim pokrenite reprodukciju.
- 4 Pritisnite OPTIONS na jedinici.
- 5 Pritisnite  $\lll / \ggg$  i izaberite „ERASE“, a zatim pritisnite  $\oplus$ . Na displeju će se prikazati „FO ERASE“ ili „FI ERASE“.
- 6 Pritisnite  $\oplus$ . Na displeju će se prikazati „COMPLETE“.

## Pravljenje sopstvenog programa (programirana reprodukcija)

- 1 Izaberite funkciju USB.**  
Pritisnite USB.
- 2 Izaberite režim reprodukcije.**  
Pritiskajte PLAY MODE dok se ne prikaže „PROG“ kada je reprodukcija na plejeru zaustavljena.
- 3 Izaberite željeni broj datoteke.**  
Pritiskajte ◀◀/▶▶ dok se ne prikaže željeni broj datoteke. Kada programirate MP3/WMA datoteke u određenoj fascikli, pritiskajte 📁 +/📁 – dok ne izaberete željenu fasciklu, a zatim izaberite željenu datoteku.
- 4 Programirajte izabranu datoteku.**  
Pritisnite ⊕ da biste uneli izabranu datoteku.

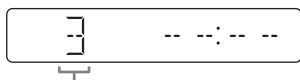

Izabrani broj datoteke

- 5 Ponovite korake od 3 do 4 da biste programirali do najviše 64 dodatne datoteke.**
- 6 Da biste reprodukovali program datoteka, pritisnite ▶.**  
Program će biti obrisan kada otvorite ležište za disk ili iskopčate kabl za napajanje.  
Da biste ponovo reprodukovali isti program, pritisnite ▶.

## Isključivanje programirane reprodukcije

Pritisnite PLAY MODE.

## Brisanje poslednjeg koraka sa liste programa

Pritisnite CLEAR kada je reprodukcija zaustavljena.

## Podešavanje zvuka

Radnja	Pritisnite
Podešavanje jačine zvuka	VOLUME +/-.
Generisanje dinamičnijeg zvuka	BASS BOOST.
Podešavanje zvučnog efekta	Pritiskajte EQ +/-EQ – dok se ne prikaže željeni zvučni efekat.

## Menjanje prikaza na displeju

Radnja	Pritisnite
Menjanje informacija na displeju*	Pritiskajte DISPLAY kada je sistem uključen.

\* Na primer, možete da vidite informacije kao što su broj numere, naziv datoteke/fascikle, naziv albuma i ime izvođača.

Sistem ima sledeće režime displeja.

Režim displeja	Kada je sistem isključen
Režim za uštedu energije	Displej je isključen radi uštede energije. Tajmer i sat i dalje rade.

### Napomene o informacijama na displeju

- Znakovi koje nije moguće prikazati prikazuju se kao „-“.
- Ne prikazuju se sledeće informacije:
  - ukupno vreme reprodukcije za MP3 disk i USB uređaj.
  - preostalo vreme reprodukcije za MP3/WMA datoteku.
- Sledeće informacije se ne prikazuju pravilno:
  - proteklo vreme reprodukcije MP3/WMA datoteke kodirane pomoću VBR-a (promenljiva brzina protoka bitova).
  - nazivi fascikli i datoteka koji nisu u skladu sa standardom ISO9660 Level 1/Level 2 u proširenom formatu.

## Korišćenje tajmera

Sistem ima dve funkcije tajmera. Ako koristite oba tajmera, merač vremena za isključivanje ima prioritet.

### Merač vremena za isključivanje:

Možete da zaspite slušajući muziku. Ova funkcija radi čak i kada sat nije podešen.

Pritisnite SLEEP. Ako izaberete „AUTO“, sistem se automatski isključuje kada se završi reprodukcija aktuelnog diska ili USB uređaja ili u roku od 100 minuta.

### Tajmer reprodukcije:

Možete da se probudite uz zvuk sa CD-a, FM radio-stanice, iPod/iPhone uređaja ili USB uređaja u unapred podešeno vreme.

Uverite se da ste podesili sat.

## 1 Pripremite izvor zvuka.

Pripremite izvor zvuka, a zatim pritisnite VOLUME +/- da biste podesili jačinu zvuka.

Da biste pokrenuli reprodukciju od određene CD-DA numere ili audio datoteke, napravite svoj program (stranica 12, 20).

## 2 Izaberite režim za podešavanje tajmera.

Pritisnite TIMER MENU.

Ako sat nije podešen, sistem će biti u režimu za podešavanje sata. U tom slučaju podesite sat.

## 3 Podesite tajmer reprodukcije.

Pritisnite ◀◀/▶▶ i izaberite „PLAY SET“, a zatim pritisnite ⊕.

## 4 Podesite vreme za pokretanje reprodukcije.

Pritisnite ▲/▼/◀/▶ da biste podesili sate, a zatim pritisnite ⊕. Pratite isti postupak za podešavanje minuta.

## 5 Pratite isti postupak kao u koraku 4 za podešavanje vremena za zaustavljanje reprodukcije.

## 6 Izaberite izvor zvuka.

Pritisnite ▲/▼ dok se ne prikaže željeni izvor zvuka, a zatim pritisnite ⊕.

## 7 Isključite sistem.

Pritisnite I/⏻. Sistem će se automatski uključiti pre unapred podešenog vremena.

Ako je sistem već uključen u unapred podešeno vreme, tajmer reprodukcije se neće aktivirati. Ne koristite sistem od vremena uključivanja sistema do pokretanja reprodukcije.

## Provera podešavanja

### 1 Pritisnite TIMER MENU.

2 Pritisnite ◀◀/▶▶ i izaberite „SELECT“, a zatim pritisnite ⊕.

3 Pritisnite ◀◀/▶▶ i izaberite „PLAY SEL“, a zatim pritisnite ⊕.

## Isključivanje tajmera

Ponovite isti postupak kao u „Provera podešavanja“ dok se u koraku 3 ne prikaže „OFF“, a zatim pritisnite ⊕.

## Menjanje podešavanja

Počnite ponovo od koraka 1 u odeljku „Korišćenje tajmera“.

## Napomene za korisnike iPod/iPhone uređaja

- Uverite se da je reprodukcija na iPod/iPhone uređaju zaustavljena kada koristite tajmer reprodukcije.
- Tajmer reprodukcije se možda neće aktivirati u zavisnosti od statusa povezanog iPod/iPhone uređaja.

## Savet

Podešavanje tajmera za reprodukciju je aktivno sve dok ga ne poništite ručno.

# Uređaji koji su kompatibilni sa ovim sistemom

## iPod/iPhone

Sa ovim sistemom možete da koristite sledeće iPod/iPhone modele. Ažurirajte softver iPod/iPhone uređaja na najnoviju verziju pre nego što počnete da ga koristite.

### Napravljeno za

- iPhone 5
- iPhone 4S
- iPhone 4
- iPhone 3GS
- iPod touch (5. generacija)
- iPod touch (4. generacija)
- iPod touch (3. generacija)
- iPod classic
- iPod nano (7. generacija)
- iPod nano (6. generacija)
- iPod nano (5. generacija)
- iPod nano (4. generacija)

## USB uređaji

Posetite veb-sajtove u nastavku da biste saznali više informacija o kompatibilnim USB uređajima.

### Za korisnike u Evropi:

<http://support.sony-europe.com/>

### Za korisnike u SAD:

<http://esupport.sony.com/>

### Za korisnike u Kanadi:

<http://esupport.sony.com/CA>

### Za korisnike u Južnoj Americi:

<http://esupport.sony.com/LA>

### Za korisnike u drugim zemljama/ regionima:

<http://www.sony-asia.com/support>

## Rešavanje problema

- 1 Uverite se da su kabl za napajanje i kablovi zvučnika pravilno i dobro povezani.
- 2 Pronađite problem u listi za proveru u nastavku i preduzmite navedene radnje za njegovo otklanjanje.

Ako se problem i dalje javlja, kontaktirajte najbližeg Sony prodavca.

### Ako se na displeju prikazuje „PROTECT“

Odmah iskopčajte kabl za napajanje i proverite sledeće stavke kada nestane „PROTECT“.

- Da li je došlo do kratkog spoja na + i – polovima priključaka kablova za zvučnike?
- Da li nešto blokira ventilacione otvore na sistemu?

Kada proverite ove stavke i utvrdite da nema problema, ponovo povežite kabl za napajanje i uključite sistem. Ako se problem i dalje javlja, kontaktirajte najbližeg Sony prodavca.

### Ako se na displeju prikazuje „OVER CURRENT“

Detektovan je problem sa nivoom električne struje na ⚡ (USB) ulazu i priključku Lightning. Isključite sistem i iskopčajte USB uređaj i iPod/iPhone iz ⚡ (USB) ulaza i priključka Lightning. Uverite se da ne postoji problem sa USB uređajem i iPod/iPhone uređajem. Ako se na displeju i dalje prikazuje ista poruka, kontaktirajte najbližeg Sony prodavca.

## Opšte

---

### Nije moguće uključiti sistem.

- Da li je kabl za napajanje priključen?

### Sistem je iznenada ušao u režim mirovanja.

- To nije kvar. Sistem automatski ulazi u režim mirovanja za otprilike 30 minuta ako ne preduzmete nijednu radnju ili ako se ne emituje audio signal. Pogledajte „Isključivanje funkcije za automatski ulazak u režim mirovanja“ (stranica 27).

### Podešavanje sata ili tajmera reprodukcije je neočekivano poništeno.

- Ako ne preduzmete nijednu radnju oko jednog minuta, podešavanje sata ili tajmera za reprodukciju se automatski poništava. Ponovo obavite radnju od početka.

### Nema zvuka.

- Da li je došlo do kratkog spoja na + i – polovima priključaka kablova za zvučnike?
- Da li koristite samo isporučene zvučnike?
- Da li nešto blokira ventilacione otvore na sistemu?
- Izabrana stanica je možda privremeno prekinula emitovanje.

### Zvuk se čuje sa jednog kanala ili je jačina zvuka levog i desnog kanala neujednačena.

- Postavite zvučnike što simetričnije.
- Povežite samo isporučene zvučnike.

### Čuju se jake smetnje ili šum.

- Udaljite sistem od izvora smetnji.
- Priključite sistem na drugu zidnu utičnicu.
- Postavite filter šuma (kupuje se zasebno) na kabl za napajanje.

### Daljinski upravljač ne radi.

- Uklonite sve prepreke između daljinskog upravljača i senzora za daljinski upravljač na jedinici i postavite jedinicu dalje od fluorescentnog svetla.
- Uperite daljinski upravljač ka senzoru sistema.
- Približite daljinski upravljač sistemu.

### Osim tastera I/⏏, nijedan taster na jedinici ne radi i na displeju se prikazuje „LOCK ON“.

- Omogućena je funkcija blokade za decu. Da biste onemogućili blokadu za decu, držite ■ na jedinici dok se na displeju ne prikaže „LOCK OFF“.

### Nije moguće izbaciti disk i na displeju se prikazuje „LOCKED“.

- Kontaktirajte Sony prodavca ili lokalni ovlašćeni Sony servis.

## CD/MP3 disk

---

### Zvuk je isprekidan ili reprodukcija diska nije moguća.

- Očistite disk i ponovo ga umetnite.
- Premestite sistem na mesto gde nema vibracija (na primer, na stabilno postolje).
- Udaljite zvučnike od sistema ili ih postavite na zasebna postolja. Kada je zvuk jako pojačan, vibracija zvučnika može da dovede do preskakanja zvuka.

### Reprodukcija ne počinje od prve numere.

- Podesite reprodukciju na režim normalne reprodukcije.

### Pokretanje reprodukcije traje duže nego obično.

- Pokretanje reprodukcije na sledećim diskovima može potrajati duže vremena:
  - disk sa složenom hijerarhijskom strukturom.
  - disk koji je snimljen u više sesija.
  - disk koji nije dovršen (disk na koji se mogu dodati podaci).
  - disk koji ima mnogo fascikli.

## iPod/iPhone

---

### Nema zvuka.

- Uverite se da je iPod/iPhone dobro povezan.
- Uverite se da se na iPod/iPhone uređaju reprodukuje muzika.
- Uverite se da je softver iPod/iPhone uređaja ažuriran na najnoviju verziju. Ako nije, ažurirajte iPod/iPhone pre nego što počnete da ga koristite sa sistemom.
- Podesite jačinu zvuka.



### Zvuk je izobličen.

- Uverite se da je iPod/iPhone dobro povezan.
- Utišajte zvuk.
- Podesite „EQ“ na iPod/iPhone uređaju na „Off“ ili „Flat“.

### iPod/iPhone uređaj ne funkcioniše.

- Isključite sve „iOS“ aplikacije koje su aktivne na iPod/iPhone uređaju. Za detalje pogledajte uputstvo za upotrebu koje ste dobili uz iPod/iPhone.
- Uverite se da je iPod/iPhone dobro povezan.
- Budući da se upravljanje sistemom i iPod/iPhone uređajem razlikuje, možda nećete moći da upravljate iPod/iPhone uređajem koristeći tastere na daljinskom upravljaču ili jedinici. U tom slučaju koristite kontrole na iPod/iPhone uređaju.

### Povezani iPod/iPhone uređaj nije moguće puniti.

- Uverite se da je iPod/iPhone dobro povezan.
- Uverite se da je sistem uključen.

## USB uređaj

---

### Povezani USB uređaj nije moguće puniti.

- Uverite se da je USB uređaj dobro povezan.

### Da li koristite podržani USB uređaj?

- Ako povežete nepodržani USB uređaj, može doći do sledećih problema. Pogledajte informacije o kompatibilnim USB uređajima na veb-sajtovima koji su navedeni u odeljku „USB uređaji“ poglavlja „Uređaji koji su kompatibilni sa ovim sistemom“ (stranica 23).
  - USB uređaj nije prepoznat.
  - Nazivi datoteka ili fascikli se ne prikazuju na sistemu.
  - Reprodukcija nije moguća.
  - Zvuk je isprekidan.
  - Čuje se šum.
  - Emituje se izobličen zvuk.

### Nema zvuka.

- USB uređaj nije pravilno povezan. Isključite sistem, a zatim ponovo povežite USB uređaj.

### Čuje se šum, zvuk je isprekidan ili izobličen.

- Isključite sistem, a zatim ponovo povežite USB uređaj.
- Muzički podaci sadrže šum ili je zvuk izobličen. Šum je možda nastao u procesu pravljenja muzike korišćenjem ovog sistema ili računara. Ponovo napravite muzičke podatke.
- Korišćena je mala brzina protoka bitova prilikom kodiranja datoteka. Na USB uređaj kopirajte datoteke kodirane većom brzinom protoka bitova.

### „SEARCH“ se prikazuje duže vremena ili je potrebno dosta vremena za početak reprodukcije.

- Čitanje može da potraje duže u sledećim slučajevima:
  - Na USB uređaju ima mnogo fascikli ili datoteka.
  - Struktura datoteka je veoma složena.
  - Memorija je velikog kapaciteta.
  - Interna memorija je fragmentirana.

### Nepravilan prikaz

- Znakovi koje nije moguće prikazati prikazuju se kao „-“.

### USB uređaj nije prepoznat.

- Isključite sistem i ponovo povežite USB uređaj, a zatim uključite sistem.
- Pogledajte informacije o kompatibilnim USB uređajima na veb-sajtovima koji su navedeni u odeljku „USB uređaji“ poglavlja „Uređaji koji su kompatibilni sa ovim sistemom“ (stranica 23).

### **Pri prenosu sadržaja dolazi do greške.**

- Pogledajte informacije o kompatibilnim USB uređajima na veb-sajtovima koji su navedeni u odeljku „USB uređaji“ poglavlja „Uređaji koji su kompatibilni sa ovim sistemom“ (stranica 23).
- USB uređaj nije pravilno formatiran. Pogledajte uputstvo za upotrebu USB uređaja da biste saznali kako ga formatirate.
- Isključite sistem i uklonite USB uređaj. Ako USB uređaj ima dugme za napajanje, isključite USB uređaj, a zatim ga ponovo uključite nakon što ga uklonite iz sistema. Zatim ponovo obavite prenos.
- USB uređaj je iskopčan ili je tokom prenosa isključeno napajanje. Izbrišite delimično prenetu datoteku i ponovo obavite prenos. Ako problem nakon ovoga nije otklonjen, USB uređaj je možda pokvaren. Pogledajte uputstvo za upotrebu USB uređaja da biste saznali kako da rešite ovaj problem.

### **Audio datoteke ili fascikle na USB uređaju nije moguće izbrisati.**

- Proverite da li je USB uređaj zaštićen od upisivanja.
- USB uređaj je iskopčan ili je tokom brisanja isključeno napajanje. Izbrišite delimično izbrisane datoteke. Ako problem nakon ovoga nije otklonjen, USB uređaj je možda pokvaren. Pogledajte uputstvo za upotrebu USB uređaja da biste saznali kako da rešite ovaj problem.

### **Reprodukcija se ne pokreće.**

- Isključite sistem i ponovo povežite USB uređaj, a zatim uključite sistem.
- Pogledajte informacije o kompatibilnim USB uređajima na veb-sajtovima koji su navedeni u odeljku „USB uređaji“ poglavlja „Uređaji koji su kompatibilni sa ovim sistemom“ (stranica 23).
- Pritisnite ► da biste pokrenuli reprodukciju.

### **Reprodukcija ne počinje od prve numere.**

- Podesite reprodukciju na režim normalne reprodukcije.

### **Nije moguća reprodukcija datoteka.**

- Audio datoteke možda imaju nepodržane oznake tipa datoteke. Ovaj sistem podržava sledeće oznake tipa datoteke:
    - MP3: oznaka tipa datoteke „.mp3“
    - WMA: oznaka tipa datoteke „.wma“
  - USB uređaji za skladištenje koji su formatirani sistemom datoteka koji nije FAT16 ili FAT32 nisu podržani.\*
  - Ako koristite USB uređaj za skladištenje koji ima više particija, mogu se reprodukovati samo datoteke na prvoj particiji.
  - Datoteke koje su šifrovane ili zaštićene lozinkom nije moguće reprodukovati.
- \* Ovaj sistem podržava FAT16 i FAT32, ali neki USB uređaji za skladištenje možda ne podržavaju ove FAT sisteme datoteka. Za detalje pogledajte uputstvo za upotrebu svakog USB uređaja za skladištenje ili kontaktirajte proizvođača.

## **Tjuner**

---

### **Čuju se jake smetnje ili šum ili prijem stanica nije moguć.**

- Pravilno povežite antenu.
- Pokušajte da antenu postavite na drugo mesto ili je okrenite drugačije radi boljeg prijema.
- Postavite antenu dalje od kablova zvučnika i kabla za napajanje da biste izbegli pojavu šuma.
- Isključite okolne električne uređaje.

### **Vraćanje sistema na fabrička podešavanja**

Ako sistem i dalje ne funkcioniše pravilno, vratite ga na fabrička podešavanja.

- 1 Iskopčajte i ponovo povežite kabl za napajanje, a zatim uključite sistem.
- 2 Držite ■ i EQ na jedinici dok se ne prikaže „RESET OK“. Sva podešavanja koja je konfigurisao korisnik, kao što su memorisane radio-stanice, tajmer i sat biće izbrisane.

## Isključivanje funkcije za automatski ulazak u režim mirovanja

Ovaj sistem je opremljen funkcijom za automatski ulazak u režim mirovanja. Ova funkcija automatski postavlja sistem u režim mirovanja nakon otprilike 30 minuta ukoliko ga ne koristite ili ako se ne emituje audio signal.

Funkcija za automatski ulazak u režim mirovanja je podrazumevano uključena.

Koristite tastere na jedinici da biste isključili funkciju za automatski ulazak u režim mirovanja.

**Držite I/⏻ dok je sistem uključen sve dok se ne prikaže „AUTO STANDBY OFF“.**

Da biste uključili funkciju, ponovite postupak dok se ne prikaže „AUTO STANDBY ON“.

### Napomene

- Funkcija za automatski ulazak u režim mirovanja ne radi kada sistem koristite u režimu FM.
- Sistem neće automatski ući u režim mirovanja u sledećim slučajevima:
  - kada je detektovan audio signal.
  - kada je iPod/iPhone povezan na priključak Lightning.
  - tokom reprodukcije audio numera ili datoteka.
  - kada je aktiviran unapred podešeni tajmer reprodukcije ili merač vremena za isključivanje.

## Poruke

### DISC ERR

Umetnut je disk koji nije moguće reprodukovati.

### ERROR

- USB uređaj je zaštićen od upisivanja.
- Memorija USB uređaja je puna.

### FULL

Pokušali ste da programirate više od 64 numera ili datoteka (koraka).

### NO FILE

Na CD-R/CD-RW disku ili USB uređaju nema datoteka koje se mogu reprodukovati.

### NO STEP

Svi programirani koraci su izbrisani.

### NO USB

- Nije povezan USB uređaj ili je povezan nepodržani USB uređaj.
- Na USB uređaju nema datoteka koje se mogu reprodukovati.

### PLAY SET

Pokušali ste da izaberete tajmer kada tajmer reprodukcije nije podešen.

### PLS STOP

Pritisnuli ste PLAY MODE tokom reprodukcije.

### SELECT

Pritisnuli ste TIMER MENU dok je tajmer aktivan.

### TIME NG

Vreme pokretanja i vreme zaustavljanja tajmera reprodukcije je podešeno na isto vreme.

---

## Mere opreza

### Diskovi koje ovaj sistem MOŽE da reprodukuje

- Audio CD
- CD-R/CD-RW (audio datoteke/MP3 datoteke)

### Diskovi koje ovaj sistem NE MOŽE da reprodukuje

- CD-ROM
- CD-R/CD-RW diskovi, osim onih koji su snimljeni u formatu muzičkog CD-a i u skladu sa standardom ISO9660 Level 1/Level 2
- CD-R/CD-RW diskovi snimljeni u više sesija koji nisu dovršeni „zatvaranjem sesije“
- CD-R/CD-RW diskovi koji su loše snimljeni, CD-R/CD-RW diskovi koji su izgrebani ili prljavi ili CD-R/CD-RW diskovi koji su snimljeni na nekompatibilnom uređaju za snimanje
- CD-R/CD-RW diskovi koji su nepravilno dovršeni
- Diskovi koji sadrže datoteke koje nisu MPEG 1 Audio Layer-3 (MP3) datoteke
- Diskovi nestandardnog oblika (na primer, u obliku srca, kvadrata, zvezde)
- Diskovi na kojima se nalazi lepljiva traka, papir ili nalepnica
- Iznajmljeni ili korišćeni diskovi sa zalepljenim žigom na kojima je lepak van površine žiga
- Diskovi sa nalepticama koje su odštampane mastilom koje je lepljivo na dodir

### Napomene o diskovima

- Pre reprodukcije, očistite disk krpom za čišćenje od centra ka ivici.
- Ne čistite diskove rastvorima poput benzina, razređivača, komercijalno dostupnih sredstava za čišćenje ili anti-statičkim sprejevima za gramofonske ploče.
- Ne izlažite diskove direktnom sunčevom svetlu ili izvorima toplote poput otvora za dovod toplog vazduha niti ih ostavljajte u automobilu koji je parkiran na direktnom sunčevom svetlu.

### O bezbednosti

- Iskopčajte kabl za napajanje iz zidne utičnice ako uređaj ne planirate da koristite duže vreme. Kada iskopčavate kabl, uvek ga držite za utikač. Nikad ne vucite sam kabl.
- Ako u sistem dospe bilo kakav predmet ili tečnost, isključite sistem sa mrežnog napajanja i odnesite ga na proveru u ovlašćeni servis pre nastavka upotrebe.
- Kabl za napajanje naizmeničnom strujom može da zameni samo ovlašćeni serviser.

### O postavljanju

- Ne postavljajte sistem u nagnuti položaj niti na mesta koja su izuzetno topla, hladna, prašnjava, prljava, vlažna, na kojima nema odgovarajuće ventilacije ili koja su izložena vibracijama, direktnom sunčevom svetlu ili jakom svetlu.
- Budite pažljivi prilikom postavljanja jedinice ili zvučnika na posebno tretirane površine (na primer, voskovane, lakirane, polirane) jer može doći do pojave mrlja ili gubitka boje.
- Ako sistem naglo unesete iz hladnog u toplo okruženje ili ga postavite u prostoriju sa velikom vlažnošću, može doći do pojave kondenzacije na sočivu unutar CD plejera što može izazvati kvar sistema. U tom slučaju izvadite disk i ostavite sistem uključenim oko jednog sata dok vlaga ne ispari.

### O zagrevanju

- Zagrevanje jedinice tokom rada je normalno i ne treba da vas brine.
- Ne dodirujte kućište ako je jedinica korišćena duže vremena sa jako pojačanim zvukom jer kućište može biti vrelo.
- Ne blokirajte ventilacione otvore.

### O sistemu zvučnika

Ovaj sistem zvučnika nije magnetno oklopljen pa slika na obližnjem televizoru može postati izobličena zbog magnetnog polja. U tom slučaju isključite TV, sačekajte od 15 do 30 minuta pa ga ponovo uključite. Ako nema poboljšanja, udaljite zvučnike od televizora.

## Čišćenje kućišta

Čistite sistem mekanom krpom nakašenom u rastvoru blagog deterdženta. Ne koristite abrazivne materijale, prašak za ribanje ili rastvore poput razređivača, benzina ili alkohola.

# Specifikacije

## Glavna jedinica

### SPECIFIKACIJE ZA NAPAJANJE AUDIO OPREME

IZLAZNA SNAGA I UKUPNA HARMONIČKA DISTORZIJA:

(Samo model za SAD)

S opterećenjem od 8 oma, oba kanala aktivirana, od 120 – 10.000 Hz; nominalna snaga 26 vati po kanalu minimalne RMS snage, sa ne više od 0,7% ukupne harmoničke distorzije od 250 milivata do nominalne izlazne snage.

### Odeljak pojačala

Model za SAD:

Izlazna snaga (referentna):  
60 W + 60 W (po kanalu na 8 oma, 1 kHz)

Ostali modeli:

Izlazna snaga (nominalna):  
30 W + 30 W (na 8 oma, 1 kHz, 1% THD)

Izlazna snaga (referentna):  
60 W + 60 W (po kanalu na 8 oma, 1 kHz)

### Izlazi

SPEAKERS: Prihvataju impedansu od 8 oma

### Odeljak CD plejera

Sistem: Kompakt disk i digitalni audio sistem

Svojstva laserske diode

Trajanje emisije: Kontinuirano  
Snaga lasera\*: Manje od 44,6  $\mu$ W  
\* Ova snaga je izmerena na udaljenosti od 200 mm od površine sočiva na glavi lasera sa otvorom promera 7 mm.

### Odeljak tjunera

FM stereo, FM superheterodinski tjuner

Antena: FM žičana antena

Opseg podešavanja:

Model za Severnu Ameriku:  
87,5 MHz – 108,0 MHz (u koracima od 100 kHz)

Ostali modeli: 87,5 MHz – 108,0 MHz (u koracima od 50 kHz)

## Odeljak postolja

Tip priključka: 8-pinski Lightning priključak\*

Izlazni napon: DC 5 V

Maksimalna izlazna struja: 1 A

\* Priključak Lightning možete da koristite za iPhone 5, iPod touch (5. generacija) i iPod nano (7. generacija).

## USB odeljak

⚡ (USB) ulaz\*: Tip A, maksimalna struja 1 A

\* Koristite USB kabl koji ste dobili uz iPod/iPhone uređaj kada ga povezujete na ⚡ (USB) ulaz.

## Podržani audio formati (samo MP3 diskovi i USB uređaji)

Podržana brzina protoka bitova:

MP3 (MPEG 1 Audio Layer-3):

32 kbps – 320 kbps, VBR

WMA\*: 32 kbps – 192 kbps, VBR

Frekvencije uzorkovanja:

MP3 (MPEG 1 Audio Layer-3):

32/44,1/48 kHz

WMA\*: 44,1 kHz

\* Samo USB uređaji

## Zvučnik

### Prednji zvučnik (SS-ECL5)

Sistem zvučnika: Sistem sa 2 zvučnika, Bass reflex

Zvučnici:

Niskotonac: 130 mm (5 1/4 inča), konusni

Visokotonac: 40 mm (1 1/2 inča), rog

Nominalna impedansa: 8 oma

Dimenzije (Š/V/D): Približno 200 mm ×

300 mm × 185 mm (7 7/8 inča ×

11 3/4 inča × 7 1/4 inča)

Težina: Približno 2,2 kg (4 lb 13 5/8 oz)

neto po zvučniku

Količina: 2 komada

## Opšte

Zahtevi za napajanje:

Model za Severnu Ameriku:

AC 120 V, 60 Hz

Ostali modeli: AC 120 V – 240 V, 50/60 Hz

Potrošnja energije: 55 W

Dimenzije (Š/V/D, uključujući velike isturene delove) (osim zvučnika):

Približno 193 mm × 300 mm ×

260 mm (7 5/8 inča × 11 3/4 inča × 10 1/4 inča)

Težina (bez zvučnika): Približno 2,4 kg (5 lb 4 5/8 oz)

Broj isporučenih glavnih jedinica: 1 komad

Isporučena dodatna oprema: Daljinski upravljač (1), baterija R6 (veličina AA) (1), FM žičana antena (1), podloške za zvučnike (8)

Dizajn i specifikacije su podložni promenama bez najave.

Potrošnja energije u režimu mirovanja: 0,5 W
--

---

## Obaveštenje o licenci i zaštićenim znakovima

- iPhone, iPod, iPod classic, iPod nano i iPod touch su zaštićeni znakovi kompanije Apple Inc. registrovane u SAD i ostalim zemljama. Lightning je zaštićeni znak kompanije Apple Inc.
- „Made for iPod“ i „Made for iPhone“ znači da je elektronska oprema posebno dizajnirana za rad sa iPod ili iPhone uređajima i sertifikovana od strane proizvođača tako da ispunjava standarde za performanse kompanije Apple. Apple ne odgovara za rad tog uređaja niti za njegovu usklađenost sa bezbednosnim standardima i propisima. Imajte u vidu to da upotreba ove dodatne opreme sa iPod ili iPhone uređajem može da utiče na performanse bežične veze.
- MPEG Layer-3 tehnologiju za kodiranje zvuka i patente su licencirale kompanije Fraunhofer IIS i Thomson.
- Windows Media je registrovani zaštićeni znak ili zaštićeni znak kompanije Microsoft Corporation u SAD i/ili ostalim zemljama.
- Ovaj proizvod je zaštićen određenim pravima na intelektualnu svojinu kompanije Microsoft Corporation. Upotreba ili distribucija ove tehnologije izvan ovog proizvoda je zabranjena bez odgovarajuće licence kompanije Microsoft Corporation ili njene ovlašćene podružnice.
- Svi ostali zaštićeni znakovi i registrovani zaštićeni znakovi pripadaju njihovim vlasnicima. U ovom priručniku nisu navedene oznake ™ i ®.

<http://www.sony.net/>

