

Domáci zvukový systém

Návod na použitie

Začíname

Disk

Tuner

Zariadenie iPod alebo
iPhone

Zariadenie USB

Ďalšie operácie

Ďalšie informácie

VAROVANIE

Nevystavujte toto zariadenie dažďu ani vlhkosti, aby ste predišli nebezpečenstvu požiaru alebo úrazu elektrickým prúdom.

Ventilačný otvor zariadenia nezakrývajte novinami, obrusmi, záclonami atď., aby ste predišli požiaru.

Zariadenie nevystavujte zdrojom otvoreného ohňa (napríklad zapáleným sviečkam).

Zabráňte kvapkaniu a špliechaniu na zariadenie a nekladte naň predmety naplnené vodou, napríklad vázy, aby ste predišli požiaru alebo úrazu elektrickým prúdom.

Zariadenie neinštalujte v stiesnených priestoroch, napríklad v knižnici alebo vstavanej skrini.

Keďže sa zariadenie odpája od elektrickej siete pomocou hlavnej zástrčky, pripojte ho k ľahko prístupnej sieťovej zásuvke. Ak spozorujete nezvyčajné fungovanie zariadenia, okamžite odpojte hlavnú zástrčku od sieťovej zásuvky.

Batérie ani zariadenie s vloženými batériami nevystavujte nadmernej teplote, napríklad slnečnému žiareniu a ohňu.

Hoci je zariadenie vypnuté, nie je odpojené od elektrickej siete, kým je pripojené k sieťovej zásuvke.

UPOZORNENIE

Používanie optických prístrojov s týmto produktom zvýši nebezpečenstvo poškodenia zraku.

Okrem modelov pre zákazníkov v USA a Kanade

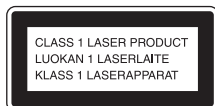

Toto zariadenie je klasifikované ako LASEROVÝ PRODUKT 1. TRIEDY. Toto označenie sa nachádza na zadnej vonkajšej časti.

Poznámka pre zákazníkov v USA

Záznam majiteľa

Číslo modelu a sériové čísla sa nachádzajú na zadnej strane zariadenia. Tieto čísla vpište na vyhradené riadky nižšie. Uveďte ich, kedykoľvek sa v súvislosti s týmto produktom obrátite na predajcu produktov spoločnosti Sony.

Číslo modelu _____

Sériové číslo _____

Dôležité bezpečnostné pokyny

- 1) Prečítajte si tieto pokyny.
- 2) Uchovajte si tieto pokyny.
- 3) Venujte pozornosť všetkým varovaniám.
- 4) Dodržujte všetky pokyny.
- 5) Zariadenie nepoužívajte v blízkosti vody.
- 6) Čistite ho iba suchou handričkou.
- 7) Nezakrývajte žiadne ventilačné otvory. Zariadenie inštalujte podľa pokynov výrobcu.
- 8) Zariadenie neinštalujte v blízkosti zdrojov tepla, napríklad radiátorov, teplotných regulátorov, sporákov ani iných zariadení (vrátane zosilňovačov), ktoré produkujú teplo.
- 9) Neupravujte bezpečnostné prvky polarizovanej ani uzemňovacej zástrčky. Polarizovaná zástrčka má dva konektory, z ktorých jeden je hrubší než druhý. Uzemňovacia zástrčka má dva konektory a tretí uzemňovací kolík. Širší konektor a tretí kolík plnia bezpečnostnú funkciu. Ak dodaná zástrčka nevyhovuje zásuvke, požiadajte príslušného elektrikára o výmenu zastaranej zásuvky.
- 10) Na napájací kábel nestúpajte ani ho nestláčajte, a to najmä v oblasti zástrčky, objímky a výstupu zo zariadenia.
- 11) Používajte len prípojky alebo príslušenstvo určené výrobcom.

- 12) Používajte len vozík, podstavec, stojan, konzolu alebo stôlik určený výrobcom alebo predávaný so zariadením. Pri použití vozíka buďte opatrní, aby pri pohybe vozíka, na ktorom je zariadenie položené, nedošlo k úrazu v dôsledku jeho prevrátenia.
- 13) Zariadenie odpojte od zásuvky počas búrok, alebo ak ho dlhší čas nepoužívate.
- 14) Všetky opravy prenechajte kvalifikovanému servisnému personálu. Kvalifikovaný servis je nevyhnutný v prípade akéhokoľvek poškodenia zariadenia, napríklad v prípade poškodenia napájacieho kábla alebo zástrčky, obliatia zariadenia alebo zásahu inými predmetmi, vystavenia zariadenia dažďu alebo vlhkosti, neštandardnej prevádzky alebo pádu zariadenia.



- Pripojte zariadenie k zásuvke v odlišnom obvode, než ku ktorému je pripojený prijímač.
- Obráťte sa na predajcu alebo skúseného technika zabezpečujúceho údržbu rádii a televízorov.

UPOZORNENIE

Upozorňujeme vás, že akýmikoľvek zmenami alebo úpravami, ktoré nie sú výslovne uvedené v tejto príručke, sa zbavujete právomoci používať toto zariadenie.



Tento symbol upozorňuje používateľa na výskyt „nebezpečného napätia“ vo vnútri zariadenia, ktoré môže byť dostatočne veľké, aby osobám spôsobilo úraz elektrickým prúdom.



Tento symbol upozorňuje používateľa na dôležité pokyny týkajúce sa prevádzky a údržby (servisu) zariadenia uvedené v dokumentoch dodaných so zariadením.

Nasledujúce vyhlásenie FCC sa vzťahuje len na verziu tohto modelu, ktorá bola vyrobená na predaj v USA. Ostatné verzie nemusia byť v súlade s technickými smernicami FCC.

POZNÁMKA:

Toto zariadenie bolo testované a bolo zistené, že spĺňa obmedzenia stanovené pre digitálne zariadenia triedy B podľa časti 15 pravidiel FCC. Tieto obmedzenia zaručujú primeranú ochranu pred škodlivým rušením v obytných oblastiach. Toto zariadenie vytvára, využíva a môže vyžarovať vysokofrekvenčnú energiu. Ak sa neinštaluje a nepoužíva v súlade s pokynmi, môže spôsobovať škodlivé rušenie rádiovkej komunikácie. Nemožno však zaručiť, že sa rušenie v konkrétnych prípadoch inštalácie nevyskytne. Ak toto zariadenie spôsobuje škodlivé rušenie rádiového alebo televízneho signálu, ktoré sa dá zistiť vypnutím a zapnutím prístroja, používateľ sa môže pokúsiť o nápravu rušenia jedným z nasledujúcich opatrení:

- Zmeňte smerovanie alebo umiestnenie prijímajúcej antény.
- Zväčšite vzdialenosť medzi zariadením a prijímačom.

Poznámka pre zákazníkov: Nasledujúce informácie sa vzťahujú len na zariadenia predávané v krajinách, v ktorých platia smernice EÚ.

Tento produkt bol vyrobený spoločnosťou alebo v mene spoločnosti Sony Corporation, 1-7-1 Konan Minato-ku Tokio, 108-0075 Japonsko. Splnomocneným zástupcom pre otázky týkajúce sa súladu produktu s normami na základe právnych predpisov Európskej únie je spoločnosť Sony Deutschland GmbH, Hedelfinger Strasse 61, 70327 Stuttgart, Nemecko. Ak máte otázky týkajúce sa servisu alebo záruky, obráťte sa na adresy uvedené v samostatnom servisnom alebo záručnom liste.

Pre zákazníkov v Európe a Austrálii



Likvidácia starých elektrických a elektronických zariadení (predpisy platné v Európskej únii a ostatných európskych krajinách so zavedeným separovaným zberom)

Tento symbol na produkte alebo jeho balení znamená, že s produktom nemožno zaobchádzať ako s domovým odpadom. Namiesto toho ho treba odovzdať na príslušnom zbernom mieste určenom na recykláciu elektrických a elektronických zariadení. Správnu likvidáciu produktu zabrániť možnému negatívnemu vplyvu na životné prostredie a ľudské zdravie, ktorý by inak hrozil pri nesprávnej likvidácii produktu. Recyklácia materiálov pomáha uchovávať prírodné zdroje. Podrobnejšie informácie o recyklácii tohto produktu vám poskytne miestny mestský úrad, miestny úrad zodpovedný za odvoz domového odpadu alebo obchod, v ktorom ste produkt kúpili.

Vzťahuje sa na toto príslušenstvo: diaľkový ovládač

Iba pre Európu



Likvidácia odpadových batérií (predpisy platné v Európskej únii a ostatných európskych krajinách so zavedeným separovaným zberom)

Pb

Tento symbol na batérii alebo jej balení znamená, že s batériou dodávanou s týmto produktom nemožno zaobchádzať ako s domovým odpadom. Na určitých typoch batérií sa môže tento symbol používať spolu so symbolom chemickej značky. Symboly chemickej značky ortuti (Hg) alebo olova (Pb) sa k tomuto symbolu pridávajú v prípade, ak batéria obsahuje viac ako 0,0005 % ortuti alebo 0,004 % olova. Správnu likvidáciu týchto batérií zabránite možnému negatívnemu vplyvu na životné prostredie a ľudské zdravie, ktorý by inak hrozil pri nesprávnej likvidácii batérií. Recyklácia materiálov pomáha uchovávať prírodné zdroje.

Ak sú produkty z bezpečnostných, prevádzkových dôvodov alebo z dôvodu integrity údajov trvalo pripojené k vstavanej batérii, takúto batériu by mal vymieňať len kvalifikovaný servisný personál. Po uplynutí životnosti produktu by ste ho mali odovzdať na príslušnom zbernom mieste určenom na recykláciu elektrických a elektronických zariadení, aby ste zaručili správnu likvidáciu batérie. Informácie o iných typoch batérií nájdete v časti o bezpečnom vybratí batérie z produktu. Batériu odovzdajte na príslušnom zbernom mieste určenom na recykláciu nepotrebných batérií. Podrobnejšie informácie o recyklácii tohto produktu alebo batérie vám poskytne miestny mestský úrad, miestny úrad zodpovedný za odvoz domového odpadu alebo obchod, v ktorom ste produkt kúpili.

Poznámky o diskoch DualDisc

DualDisc je obojstranný disk, ktorého jedna strana obsahuje materiál nahratý vo formáte DVD a druhá strana digitálny zvukový materiál. Keďže však strana so zvukovým materiálom nespĺňa štandard pre kompaktné disky (CD), prehrávanie v tomto produkte sa nezaručuje.

Hudobné disky kódované pomocou technológií na ochranu autorských práv

Tento produkt je navrhnutý na prehrávanie diskov, ktoré spĺňajú štandard pre kompaktné disky (CD). V poslednom čase začali niektoré nahrávacie spoločnosti predávať rôzne hudobné disky kódované pomocou technológií na ochranu autorských práv. Medzi týmito diskami sa nachádzajú aj disky, ktoré nespĺňajú štandard pre disky CD, a preto ich možno nebudete môcť prehrať v tomto produkte.

Obsah

Sprievodca časťami a ovládacími prvkami	6
--	---

Začínáme

Bezpečné zapojenie systému ...	9
Vloženie batérií	10
Nastavenie času	10

Disk

Prehrávanie disku CD alebo MP3	11
---	----

Tuner

Počúvanie rádia	13
-----------------------	----

Zariadenie iPod alebo iPhone

Prehrávanie obsahu zariadenia iPod alebo iPhone	14
---	----

Zariadenie USB

Pred používaním zariadenia USB	16
Prenos hudby z disku	17
Prehranie súboru	18

Ďalšie operácie

Nastavenie zvuku	21
Zmena informácií na displeji	21
Používanie časovačov	22

Ďalšie informácie

Zariadenia kompatibilné so systémom	23
Riešenie problémov	23
Hlásenia	27
Preventívne opatrenia	28
Technické parametre	29
Oznámenie o licenciách a ochranných známkach	31

Spríevodca časťami a ovládacími prvkami

V tejto príručke sa vysvetľuje najmä ovládanie pomocou diaľkového ovládača. Rovnaké operácie však možno vykonávať aj pomocou tlačidiel na jednotke, ktoré majú rovnaké alebo podobné názvy.

Jednotka

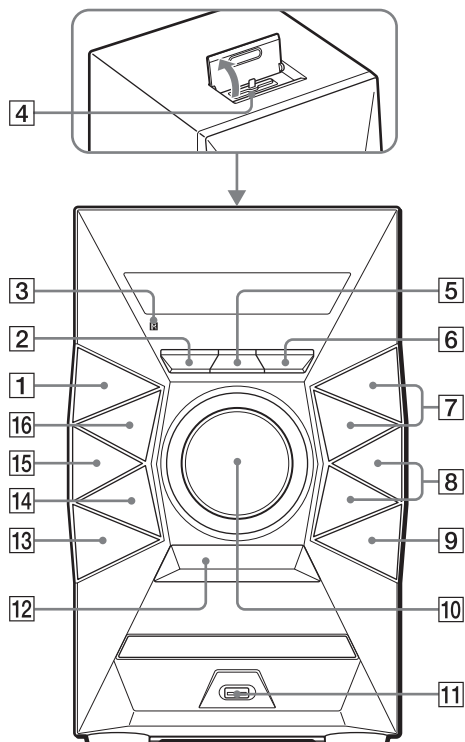

Funkcia detskej zámky

Uzamknutím všetkých tlačidiel na jednotke okrem tlačidla I/⏻ (zapnúť/pohotovostný režim) môžete zabrániť ich neúmyselnému použitiu. Podržte tlačidlo ■ (zastavenie) na jednotke, kým sa na displeji nezobrazí hlásenie LOCK ON alebo LOCK OFF. Všetky tlačidlá na jednotke okrem tlačidla I/⏻ sa uzamknú alebo odomknú.

Diaľkový ovládač

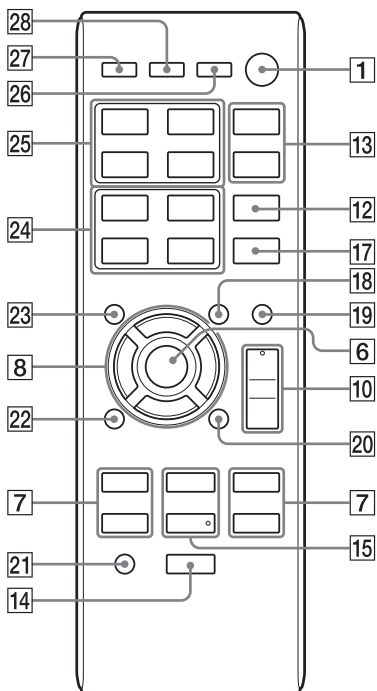

1
Tlačidlo I/⏻ (zapnúť/pohotovostný režim)

Stlačením zapnete alebo vypnete systém.

2
Tlačidlo OPTIONS (str. 19)

Stlačením prejdete do ponúk možností alebo ich zavriete.

3
Snímač diaľkového ovládača

4
Konektor typu Lightning
Pripojte zariadenia iPhone 5, iPod touch (5. generácie) alebo iPod nano (7. generácie).

5
Tlačidlo REC TO USB (str. 17)
Stlačením preniesiete hudbu z disku do pripojeného voliteľného zariadenia USB.

6
Jednotka: tlačidlo ENTER
Diaľkový ovládač: tlačidlo ⊕
Stlačením prejdete na nastavenia alebo ich potvrdíte.

7
Tlačidlo TUNING+/TUNING–
Stlačením naladíte požadovanú stanicu.

Tlačidlo ◀◀ (presun dozadu)/▶▶ (presun dopredu)
Stlačením vyberiete skladbu alebo súbor.

Tlačidlo ◀◀ (rýchle posunutie dozadu)/▶▶ (rýchle posunutie dopredu)
Stlačením vyhľadáte miesto v skladbe alebo súbore.

Diaľkový ovládač: tlačidlo PRESET+/
PRESET–
Stlačením vyberiete predvolenú rozhlasovú stanicu.

8
Tlačidlo 📁 +/📁 – (výber priečinka) (str. 11, 18)
Stlačením vyberiete priečinok.

Jednotka: tlačidlo PRESET+/
PRESET–
Stlačením vyberiete predvolenú rozhlasovú stanicu.

Diaľkový ovládač: tlačidlo ↕/↕/↕/↕
Stlačením ovládajte ponuku zariadenia iPod alebo iPhone.

9
Tlačidlo ▶ Tlačidlo OPEN/CLOSE
Stlačením otvoríte alebo zatvoríte zásobník diskov.

10
Jednotka: ovládač VOLUME
Otáčaním nastavíte hlasitosť.

Diaľkový ovládač: tlačidlá VOLUME +*/–
Stlačením nastavíte hlasitosť.

11
Port ⚡ (USB)
Pripojte voliteľné zariadenie USB.

12

Tlačidlo BASS BOOST (str. 21)

Stlačením vytvoríte dynamickejší zvuk.

13

Jednotka: tlačidlo EQ

Diaľkový ovládač: tlačidlo EQ +/-EQ – (str. 21)

Stlačením vyberiete predvolený zvukový efekt.

14

Tlačidlo ■ (zastavenie)

Stlačením tlačidla zastavte prehrávanie.

15

Jednotka: tlačidlo ►|| (prehrávanie/ pozastavenie)

Stlačením spustíte alebo pozastavíte prehrávanie.

Diaľkový ovládač: tlačidlo ► (prehrávanie)*

Stlačením spustíte prehrávanie.

Diaľkový ovládač: tlačidlo || (pozastavenie)

Stlačením pozastavíte prehrávanie.

16

Tlačidlo FUNCTION

Stlačením vyberiete funkciu.

17

Tlačidlo REPEAT (str. 11, 18)

Stlačením aktivujete režim opakovaného prehrávania.

18

Tlačidlo TUNING MODE (str. 13)

Stlačením vyberiete režim ladenia.

19

Tlačidlo PLAY MODE (str. 11, 19)

Stlačením vyberiete režim prehrávania disku CD alebo MP3, prípadne zariadenia USB.

20

Tlačidlo FM MODE (str. 13)

Stlačením vyberiete režim príjmu v pásme FM (monofónny alebo stereofónny).

21

Tlačidlo CLEAR (str. 20)

Stlačením odstránite posledný krok z naprogramovaného zoznamu.

22

Tlačidlo RETURN (str. 14)

Stlačením sa vrátite do predchádzajúcej ponuky zariadenia iPod alebo iPhone.

23

Tlačidlo TUNER MEMORY (str. 13)

Stlačením uložíte rozhlasovú stanicu ako predvoľbu.

24

Tlačidlo TUNER MEMORY NUMBER (str. 13)

Stlačením naladíte predvolenú rozhlasovú stanicu.

25

Tlačidlo CD

Stlačením vyberiete funkciu CD.

Tlačidlo USB

Stlačením vyberiete funkciu USB.

Tlačidlo FM

Stlačením vyberiete funkciu FM.

Tlačidlo iPod

Stlačením vyberiete funkciu iPod.

26

Tlačidlo DISPLAY (str. 21)

Stlačením zmeníte informácie na displeji.

27

Tlačidlo SLEEP (str. 22)

Stlačením nastavíte časovač automatického vypnutia.

28

Tlačidlo TIMER MENU (str. 10, 22)

Stlačením nastavíte čas a časovač prehrávania.

* Na tlačidlách VOLUME + a ► na diaľkovom ovládači sa nachádzajú hmatové body. Pri ovládaní systému môžete tento bod využiť na orientáciu.

Bezpečné zapojenie systému

- A Do ľavého reproduktora
- B Do pravého reproduktora
- C Reprodukčný kábel (červený/⊕)
- D Reprodukčný kábel (čierny/⊖)
- E Drôtová anténa FM (Roztiahnite ju do vodorovnej polohy.)
- F Do nástennej elektrickej zásuvky

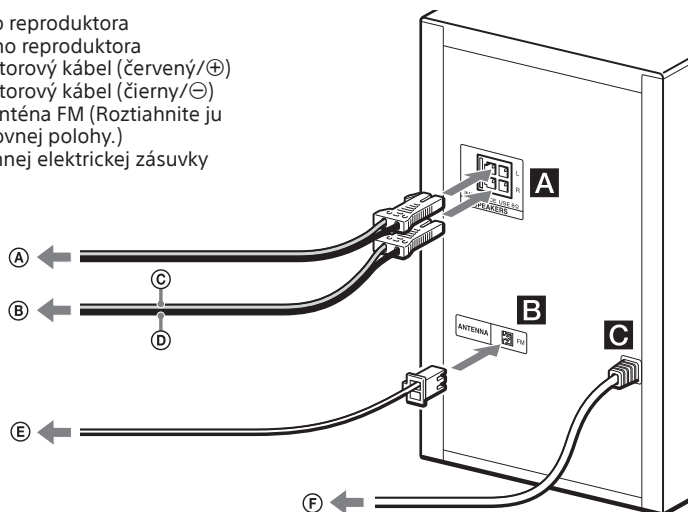

A SPEAKERS

Pripojte reproduktorové káble.

B ANTENNA

Pri nastavovaní umiestnite a otočte anténu tak, aby ste dosiahli optimálny príjem.

Anténu umiestnite ďalej od reproduktorových káblov a napájacieho kábla, aby ste predišli šumu.

C Napájanie

Zapojte napájací kábel do nástennej elektrickej zásuvky.

Prilepenie podložiek reproduktorov

Dodané podložky reproduktorov prilepte do jednotlivých rohov spodnej strany reproduktorov, aby sa reproduktory nešmýkali.

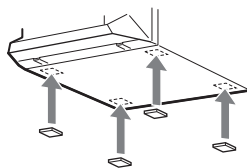

Pri prenášaní systému

Skontrolujte, či nie je vložený disk alebo pripojené zariadenie USB ani zariadenie iPod alebo iPhone, a vytiahnite napájací kábel zo sieťovej zásuvky.

Vloženie batérií

Vložte batériu R6 (veľkosti AA) (dodáva sa) tak, aby póly zodpovedali obrázku nižšie.

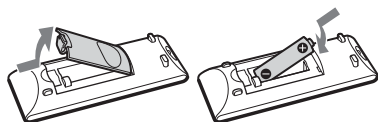

Poznámky k používaniu diaľkového ovládača

- Pri bežnom používaní by batéria mala vydržať približne šesť mesiacov.
- Ak diaľkový ovládač dlhý čas nepoužívate, vyberte z neho batériu, aby sa v dôsledku jej vytečenia nepoškodil a neskorodoval.

Nastavenie času

- 1 Stlačením tlačidla I/⏻ zapnete systém.**
- 2 Stlačením tlačidla TIMER MENU vyberte režim nastavenia času.**
Ak sa zobrazí hlásenie SELECT, opakovaným stláčaním tlačidiel ◀◀/▶▶ vyberte možnosť CLOCK a potom stlačte tlačidlo ⊕ (ENTER).
- 3 Opakovaným stláčaním tlačidiel ▲/▼/◀/▶ nastavte hodiny a stlačte tlačidlo ⊕.**
- 4 Podľa rovnakého postupu nastavte minúty.**

Poznámka

Nastavenia času sa stratia po odpojení napájacieho kábla alebo po výpadku napájania.

Zobrazenie času pri vypnutom systéme

Stlačte tlačidlo DISPLAY. Čas sa zobrazí na niekoľko sekúnd.

Prehrávanie disku CD alebo MP3

1 Vyberte funkciu CD.

Stlačte tlačidlo CD.

2 Vložte disk.

Stlačením tlačidla **▲ OPEN/CLOSE** na jednotke otvorte zásobník diskov a umiestnite doň disk tak, aby strana s potlačou smerovala nahor.

3 Stlačením tlačidla **▲ OPEN/CLOSE** na jednotke zatvorte zásobník diskov.

Po zatvorení zásobníka diskov sa automaticky spustí prehrávanie. Ak sa prehrávanie nespustí automaticky, stlačte tlačidlo **▶** (prehrávanie).

Ďalšie operácie

Operácia	Stlačte tlačidlo
Pozastavenie prehrávania	 . Ak chcete prehrávanie obnoviť, stlačte tlačidlo ▶ .
Zastavenie prehrávania	■ . Ak chcete prehrávanie obnoviť, stlačte tlačidlo ▶ . Ak chcete obnovené prehrávanie zrušiť, stlačte tlačidlo ■ znova.
Výber priečinka na disku MP3	📁 +/📁 – opakovane.
Výber skladby alebo súboru	◀◀/▶▶ .
Vyhľadanie miesta v skladbe alebo súbore	Počas prehrávania podržte stlačené tlačidlo ◀◀/▶▶ a na požadovanom mieste ho uvoľnite.
Výber opakovaného prehrávania	REPEAT opakovane, kým sa nezobrazí hlásenie REP ONE ^{*1} , REP FLDR ^{*2} alebo REP ALL ^{*3} .

Operácia	Stlačte tlačidlo
Zmena režimu prehrávania	PLAY MODE opakovane, kým je prehrávač zastavený. Môžete vybrať normálne prehrávanie (FLDR na prehrávanie všetkých súborov MP3 uložených na disku), náhodné prehrávanie (SHUF alebo FLDRSHUF na náhodné prehrávanie súborov v priečinku) alebo naprogramované prehrávanie (PROG).

^{*1} REP ONE: slúži na opakovanie aktuálnej skladby alebo súboru.

^{*2} REP FLDR (iba disky MP3): slúži na opakovanie aktuálneho priečinka.

^{*3} REP ALL: slúži na opakovanie všetkých skladieb alebo súborov.

Poznámky k prehrávaniu diskov MP3

- Na disk so súbormi MP3 neukladajte iné typy súborov ani nepotrebné priečinky.
- Priečinky, ktoré neobsahujú súbory MP3, sa preskočia.
- Súbory MP3 sa prehrávajú v poradí, v akom sú nahraté na disku.
- Systém dokáže prehrávať iba súbory MP3 s príponou „.mp3“.
- Ak názov súboru obsahuje správnu príponu, ale nejde o súbor v príslušnom formáte, jeho prehrávaním môžete spôsobiť veľký hluk, ktorý môže viesť k poruche systému.
- Maximálny počet:
 - priečinkov je 256 (vrátane koreňového priečinka),
 - súborov MP3 je 999,
 - úrovní priečinkov (stromová štruktúra súborov) je 8.
- Nemožno zaručiť kompatibilitu so všetkými softvérovými programami na kódovanie alebo zápis súborov MP3, nahrávacími zariadeniami a záznamovými médiami. Nekompatibilné disky MP3 môžu vytvárať hluk, spôsobovať prerušovanie zvuku alebo sa vôbec nemusia prehrávať.

Poznámka k prehrávaniu diskov s podporou viacerých relácií

Systém dokáže prehrávať nepretržité relácie na disku v prípade, keď sú nahraté v rovnakom formáte relácie ako prvá relácia. Keď sa vyskytne relácia nahratá v odlišnom formáte, túto reláciu ani relácie nasledujúce po nej nemožno prehrávať. Upozorňujeme, že aj v prípade, keď sú relácie nahraté v rovnakom formáte, niektoré z nich sa nemusia prehrávať.

Vytvorenie vlastného programu (naprogramované prehrávanie)

- 1 Vyberte funkciu CD.**
Stlačte tlačidlo CD.
- 2 Vyberte režim prehrávania.**
Keď je prehrávač zastavený, opakovane stláčajte tlačidlo PLAY MODE, kým sa nezobrazí text PROG.

- 3 Vyberte číslo požadovanej skladby alebo súboru.**
Opakovane stláčajte tlačidlá **◀◀/▶▶**, kým sa nezobrazí číslo požadovanej skladby alebo súboru. Pri programovaní súborov MP3 v špecifickom priečinku opakovaným stláčaním tlačidiel **☐ +/☐ -** vyberte požadovaný priečinok a potom vyberte požadovaný súbor.

- 4 Naprogramujte vybratú skladbu alebo súbor.**

Stlačením tlačidla **⊕** zadajte vybratú skladbu alebo súbor.

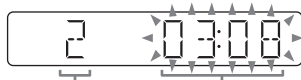

Vybraté
číslo skladby
alebo
súboru

Celkový čas
prehrávania
vybratej skladby
(iba disk CD-DA)

- 5 Zopakovaním krokov č. 3 až 4 naprogramujte ďalšie skladby alebo súbory až po maximálny počet 64 skladieb alebo súborov.**
- 6 Naprogramovaný zoznam skladieb alebo súborov prehráte stlačením tlačidla **▶**.**
Naprogramovaný zoznam sa vymaže po otvorení zásobníka diskov alebo po odpojení napájacieho kábla. Ak chcete ten istý naprogramovaný zoznam prehrať znova, stlačte tlačidlo **▶**.

Zrušenie naprogramovaného prehrávania

Stlačte tlačidlo PLAY MODE.

Odstránenie posledného kroku z naprogramovaného zoznamu

Počas zastavenia prehrávania stlačte tlačidlo CLEAR.

Počúvanie rádia

1 Vyberte funkciu FM.

Stlačte tlačidlo FM.

2 Naladíte stanicu.

Automatické vyhľadávanie

Opakovane stlačajte tlačidlo TUNING MODE, kým sa nezobrazí hlásenie AUTO, a potom stlačte tlačidlo TUNING+/TUNING-. Vyhľadávanie sa po zistení stanice automaticky zastaví.

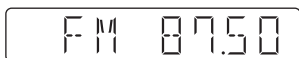

Ak sa vyhľadávanie nezastaví, stlačením tlačidla ■ ho zastavte a naladíte stanicu manuálne (postup nájdete nižšie).

Manuálne ladenie

Opakovane stlačajte tlačidlo TUNING MODE, kým sa nezobrazí hlásenie MANUAL, a potom opakovane stlačajte tlačidlo TUNING+/TUNING-, kým nenaladíte požadovanú stanicu.

Po naladení stanice poskytujúcej služby RDS sa na displeji zobrazí názov stanice (iba európsky model).

Tip

Ak chcete obmedziť statický šum stereofónnej stanice FM s nekvalitným príjmom, opakovane stlačajte tlačidlo FM MODE, kým sa nezobrazí indikátor MONO. Tým vypnete stereofónny príjem. Príjem stratí stereofónny efekt, ale zlepši sa.

Predvolenie rozhlasových staníc

1 Naladíte požadovanú stanicu.

2 Stlačením tlačidla TUNER MEMORY vyberte režim pamäte ladenia.



3 Opakovaným stlačením tlačidiel PRESET+/PRESET- vyberte číslo požadovanej predvoľby.

Ak už je k vybratému číslu predvoľby priradená iná stanica, nahradí sa novou stanicou.

4 Stlačením tlačidla ⊕ uložíte stanicu.

5 Zopakovaním krokov č. 1 až 4 uložíte ďalšie stanice.

Môžete predvoliť až 20 staníc FM. Aj po odpojení napájacieho kábla alebo po výpadku napájania ostanú predvolené stanice uložené približne pol dňa.

Naladenie predvolenej rozhlasovej stanice

Ak ste zaregistrovali rozhlasovú stanicu pod číslom predvoľby 1 až 4, rozhlasová stanica sa naladí stlačením tlačidla TUNER MEMORY NUMBER (1 až 4), keď je systémová funkcia nastavená na pásmo FM.

Ak ste zaregistrovali rozhlasovú stanicu pod číslom predvoľby 5 alebo vyšším, opakovane stlačajte tlačidlo TUNING MODE, kým sa nezobrazí indikátor PRESET, a potom opakovaným stlačením tlačidiel PRESET+/PRESET- vyberte číslo požadovanej predvoľby.

Prehrávanie obsahu zariadenia iPod alebo iPhone

Konektor typu Lightning funguje so zariadeniami iPhone 5, iPod touch (5. generácie) a iPod nano (7. generácie). Zariadenie USB funguje so zariadeniami iPhone 5, iPhone 4S, iPhone 4, iPhone 3GS, iPod touch (3., 4. a 5. generácie), iPod classic a iPod nano (4. – 7. generácie). Informácie tiež nájdete na strane 23.

1 Vyberte funkciu.

Pre zariadenia iPhone 5, iPod touch (5. generácie) alebo iPod nano (7. generácie)
Stlačte tlačidlo iPod.

Pre iné kompatibilné modely zariadení iPod alebo iPhone
Stlačte tlačidlo USB.

2 Pripojte zariadenie iPod alebo iPhone.











Pre zariadenia iPhone 5, iPod touch (5. generácie) alebo iPod nano (7. generácie)
Pripojte zariadenie iPod alebo iPhone ku konektoru typu Lightning.

Pre iné kompatibilné modely zariadení iPod alebo iPhone
Zariadenie iPod alebo iPhone pripojte k portu  (USB) pomocou kábla USB dodaného so zariadením iPod alebo iPhone.

3 Spustite prehrávanie.

Stlačte tlačidlo .

Ďalšie operácie

Operácia	Stlače tlačidlo
Pozastavenie prehrávania	 .
Zastavenie	 .
Výber skladby	  .
Vyhľadanie miesta v skladbe	Počas prehrávania podržte stlačené tlačidlo   a na požadovanom mieste ho uvoľnite.
Výber zvolenej položky	  . Môžete si vybrať zvolenú položku pomocou stredného tlačidla alebo dotyku na zariadení iPod alebo iPhone.
Posúvanie nahor alebo nadol v ponukách	 /  . V ponukách sa môžete posúvať nahor alebo nadol podobne, ako pomocou klikacieho kolieska či posúvania v zariadení iPod alebo iPhone.
Návrat na predchádzajúcu ponuku*	 / RETURN.

* V niektorých aplikáciách môže byť táto operácia neplatná.

Poznámky

- Výkon systému sa môže líšiť v závislosti od špecifikácií zariadenia iPod alebo iPhone.
Ak nemôžete zariadenie iPod alebo iPhone ovládať bežne pomocou systému, ovládajte ho priamo.
- Pri pripájaní alebo odpájaní zariadenia iPod alebo iPhone jednou rukou podržte systém a dávajte pozor, aby ste omylom nestlačili ovládacie prvky zariadenia iPod alebo iPhone.
- Skôr než odpojíte zariadenie iPod alebo iPhone, pozastavte prehrávanie.
- Ak chcete zmeniť hlasitosť, použite tlačidlá VOLUME +/- . Hlasitosť sa nezmení, keď ju nastavíte pomocou zariadenia iPod alebo iPhone.
- Spoločnosť Sony nezodpovedá za stratu ani poškodenie údajov zaznamenaných v zariadení iPod alebo iPhone pri používaní zariadenia iPod alebo iPhone s týmto systémom.

Používanie systému ako nabíjačky batérie

Keď je systém zapnutý, môžete ho používať ako nabíjačku batérie zariadenia iPod alebo iPhone.

1 Vyberte funkciu.

Pre zariadenia iPhone 5, iPod touch (5. generácie) alebo iPod nano (7. generácie)
Stlačte tlačidlo iPod.

Pre iné kompatibilné modely zariadení iPod alebo iPhone
Stlačte tlačidlo USB.

2 Pripojte zariadenie iPod alebo iPhone.

Pre zariadenia iPhone 5, iPod touch (5. generácie) alebo iPod nano (7. generácie)
Pripojte zariadenie iPod alebo iPhone ku konektoru typu Lightning.

Pre iné kompatibilné modely zariadení iPod alebo iPhone
Zariadenie iPod alebo iPhone pripojte k portu ⚡ (USB) pomocou kábla USB dodaného so zariadením iPod alebo iPhone.

Nabíjanie sa spustí, keď sa zariadenie iPod alebo iPhone pripojí ku konektoru typu Lightning alebo k portu ⚡ (USB). Stav nabíjania sa zobrazuje na displeji zariadenia iPod alebo iPhone. Podrobné informácie nájdete v používateľskej príručke zariadenia iPod alebo iPhone.

Zastavenie nabíjania zariadenia iPod alebo iPhone

Odpojte zariadenie iPod alebo iPhone. Nabíjanie zariadenia iPod alebo iPhone sa zastaví aj po vypnutí systému.

Pred používaním zariadenia USB

Informácie o kompatibilných zariadeniach USB nájdete na adresách URL webových stránok uvedených v sekcii Zariadenia USB v časti Zariadenia kompatibilné so systémom (str. 23). Podrobné informácie o spôsobe používania zariadenia USB nájdete v používateľskej príručke tohto zariadenia.

Poznámky

- Ak sa požaduje pripojenie pomocou kábla USB, pripojte kábel USB dodaný so zariadením USB, ktoré chcete pripojiť. Podrobné informácie o spôsobe ovládania nájdete v návode na použitie dodanom so zariadením USB, ktoré chcete pripojiť.
- V závislosti od typu pripojeného zariadenia USB môže zobrazenie indikátora SEARCH trvať dlhšie.
- Systém a zariadenie USB nepripájajte prostredníctvom rozbočovača USB.
- Po pripojení zariadenia USB systém načíta všetky súbory uložené v zariadení USB. Ak je v zariadení USB uložených veľa priečinkov alebo súborov, prečítanie zariadenia USB môže trvať dlho.
- Pri niektorých pripojených zariadeniach USB sa po vykonaní operácie môže vyskytnúť oneskorenie, kým danú operáciu vykoná systém.
- Nemožno zaručiť kompatibilitu so všetkými softvérovými programami na kódovanie alebo zápis. Ak zvukové súbory uložené v zariadení USB boli pôvodne kódované pomocou nekompatibilného softvéru, môžu vytvárať hluk, spôsobovať prerušovanie zvuku alebo sa vôbec nemusia prehrávať.
- Systém nemusí podporovať všetky funkcie poskytované pripojeným zariadením USB.
- Počas prenosu alebo operácií vymazávania neodpájajte zariadenie USB. Mohli by sa poškodiť údaje v zariadení alebo samotné zariadenie.

Používanie systému ako nabíjačky batérie

Keď je systém zapnutý, môžete ho používať ako nabíjačku batérie zariadení USB s funkciou opätovného nabíjania.

- 1 Vyberte funkciu USB.**
Stlačte tlačidlo USB.
- 2 Pripojte zariadenie USB k portu ψ (USB).**
Zariadenie USB sa začne nabíjať po pripojení k portu ψ (USB). Podrobné informácie nájdete v používateľskej príručke zariadenia USB.

Prenos hudby z disku

Môžete prenášať hudbu z disku (CD-DA alebo MP3) pomocou nasledujúcich prenosových režimov systému.

Prenos CD SYNC: prenos všetkých skladieb z disku CD-DA, ktoré sa na ňom nachádzajú.

Prenos priečinka MP3: prenos súborov MP3 do špecifického priečinka z disku MP3.

Prenos REC1: prenos aktuálne prehrávanej skladby alebo súboru MP3 z disku.

1 Vyberte funkciu CD.

Stlačte tlačidlo CD.

2 Pripojte zariadenie USB k portu ψ (USB).



3 Vložte disk, ktorý chcete preniesť.

Ak sa prehrávanie spustí automaticky, stlačte dvakrát tlačidlo ■.



4 Pripravte sa na prenos.





V prípade prenosu CD SYNC prejdite na krok č. 5.

Prenos priečinka MP3

Ak chcete prenášať súbory MP3 v špecifickom priečinku, opakovane stlačte tlačidlo  +/-  - a vyberte požadovaný priečink. Potom spustíte prehrávanie a jedenkrát stlačte tlačidlo ■. Skontrolujte, či sa na displeji zastavil uplynulý čas prehrávania.

Prenos REC1

Stlačte tlačidlo   , vyberte skladbu alebo súbor MP3, ktoré chcete preniesť, a potom spustíte prehrávanie.

Ak chcete prenášať súbor MP3 v špecifickom priečinku, opakovane stlačte tlačidlo  +/-  -, vyberte požadovaný priečink a stlačením tlačidla   vyberte súbor MP3, ktorý chcete preniesť. Spustíte prehrávanie.

5 Stlačte tlačidlo REC TO USB na jednotke.

Na displeji sa zobrazí hlásenie READY.

6 Stlačte tlačidlo .

Spustí sa prenos a na displeji sa zobrazí hlásenie USB REC. Zariadenie USB neodpájajte, až kým sa prenos nedokončí. Po dokončení prenosu sa na displeji zobrazí hlásenie COMPLETE a vytvoria sa zvukové súbory vo formáte MP3.

Pravidlá vytvárania priečinkov a súborov

Pri prvom prenose do zariadenia USB sa priamo v položke ROOT vytvorí priečink (CDDA001*, MP3_REC1 alebo CD_REC1) (v prípade prenosu priečinka MP3 sa v priečinku ROOT vytvorí priečink s rovnakým názvom ako pôvodný zdroj prenosu). Priečinky a súbory sa vytvárajú nasledovne.

Prenos CD SYNC

Zdroj prenosu	Názov priečinka	Názov súboru
CD-DA	CDDA001*	TRACK001*

Prenos priečinka MP3

Zdroj prenosu	Názov priečinka	Názov súboru
MP3	Rovnaký ako zdroj prenosu	

Prenos REC1

Zdroj prenosu	Názov priečinka	Názov súboru
MP3	MP3_REC1	Rovnaký ako zdroj prenosu
CD-DA	CD_REC1	TRACK001*

* Ďalšie čísla priečinkov a súborov sa priradujú postupne.

Poznámky

- Ak spustíte prenos v režime náhodného alebo opakovaného prehrávania, zvolený režim prehrávania sa automaticky zmení na normálne prehrávanie.
- Do vytvorených súborov MP3 sa neprenesú informácie z textu CD-TEXT. Tento systém nepodporuje normu CD-TEXT.
- Prenos sa automaticky zastaví v prípade, že:
 - sa v zariadení USB počas prenosu vyčerpá voľné miesto,
 - počet zvukových súborov a priečinkov v zariadení USB dosiahne obmedzenie počtu priečinkov, ktoré dokáže systém rozpoznať.
- Ak v zariadení USB už existuje priečinok alebo súbor s rovnakým názvom ako ten, ktorý sa snažíte preniesť, za jeho názov sa pridá poradové číslo a pôvodný priečinok alebo súbor sa neprepíše.
- Počas prenosu nepoužívajte tlačidlá na diaľkovom ovládači ani na jednotke, aby ste sa vyhlí jeho zastaveniu.

Poznámka k obsahu chránenému autorskými právami

Prenesená hudba je obmedzená iba na súkromné použitie. Použitie hudby nad rámec tohto obmedzenia vyžaduje povolenie od vlastníkov autorských práv.

Prehranie súboru

Systém dokáže prehrávať formát zvuku MP3 alebo WMA*.

* Súbory s ochranou autorských práv DRM (Správa digitálnych práv) sa v tomto systéme nedajú prehrávať. Súbory prevzaté z hudobných predajní online sa v tomto systéme nedajú prehrávať.

1 Vyberte funkciu USB.

Stlačte tlačidlo USB.

2 Pripojte zariadenie USB k portu Ψ (USB).

3 Spustite prehrávanie.

Stlačte tlačidlo \blacktriangleright .

Ďalšie operácie

Operácia	Stlačte tlačidlo
Pozastavenie prehrávania	\mathbb{I} . Ak chcete prehrávanie obnoviť, stlačte tlačidlo \blacktriangleright .
Zastavenie prehrávania	\blacksquare . Ak chcete prehrávanie obnoviť, stlačte tlačidlo \blacktriangleright *1. Ak chcete obnovené prehrávanie zrušiť, stlačte tlačidlo \blacksquare znova.
Výber priečinka	$\text{📁} + / \text{📁} -$ opakovane.
Výber súboru	$\mathbb{L} \mathbb{L} / \mathbb{R} \mathbb{R}$.
Vyhľadanie miesta v súbore	Počas prehrávania podržte stlačené tlačidlo $\mathbb{L} \mathbb{L} / \mathbb{R} \mathbb{R}$ a na požadovanom mieste ho uvoľnite.
Výber opakovaného prehrávania	REPEAT opakovane, kým sa nezobrazí hlásenie REP ONE*2, REP FLDR*3 alebo REP ALL*4.

Operácia	Stlačte tlačidlo
Zmena režimu prehrávania	Tlačidlo PLAY MODE opakovane, kým je zastavené zariadenie USB. Môžete vybrať normálne prehrávanie (FLDR na prehrávanie všetkých súborov uložených v priečinku na zariadení USB), náhodné prehrávanie (SHUF alebo FLDRSHUF na náhodné prehrávanie súborov v priečinku) alebo naprogramované prehrávanie (PROG).

*1 Pri prehrávaní súboru MP3 alebo WMA s premenlivou bitovou rýchlosťou (VBR) môže systém prehrávanie obnoviť z iného miesta.

*2 REP ONE: slúži na opakovanie aktuálneho súboru.

*3 REP FLDR: slúži na opakovanie aktuálneho priečinka.

*4 REP ALL: slúži na opakovanie všetkých súborov v zariadení USB.

Poznámky

- Tento systém nedokáže prehrávať zvukové súbory uložené v zariadení USB v nasledujúcich prípadoch:
 - keď je v priečinku viac než 999 zvukových súborov,
 - keď je v zariadení USB uložených celkovo viac než 999 zvukových súborov,
 - keď je v zariadení USB uložených viac než 256 priečinkov (vrátane priečinka ROOT a prázdnych priečinkov).

Tento počet sa môže líšiť v závislosti od štruktúry súborov a priečinkov.

V zariadení USB so zvukovými súbormi neukladajte iné typy súborov ani nepotrebné priečinky.

- Systém dokáže prehrávať iba do hĺbky 8 priečinkov.
- Súbory a priečinky sa zobrazujú v poradí ich vytvorenia v zariadení USB.
- Priečinky bez zvukových súborov sa preskočia.
- Pomocou tohto systému môžete počúvať nasledujúce formáty zvuku:
 - MP3: prípona súboru „.mp3“.
 - WMA: prípona súboru „.wma“.

Ak má názov súboru správnu príponu, ale nejde o súbor príslušného formátu, systém môže vydávať hluk alebo sa môže poškodiť.

Vymazanie zvukových súborov alebo priečinkov zo zariadenia USB

- Vyberte funkciu USB. Stlačte tlačidlo USB.
- Pripojte zariadenie USB k portu ψ (USB).
- Opakovane stlačajte tlačidlo \lll/\ggg alebo $\square +/\square -$, vyberte zvukový súbor alebo priečinok, ktorý chcete vymazať, a spustíte prehrávanie.
- Na jednotke stlačte tlačidlo OPTIONS.
- Stlačením tlačidla \lll/\ggg vyberte položku ERASE a stlačte tlačidlo \oplus .
Na displeji sa zobrazí hlásenie FO ERASE alebo FI ERASE.
- Stlačte tlačidlo \oplus .
Na displeji sa zobrazí hlásenie COMPLETE.

Vytvorenie vlastného programu (naprogramované prehrávanie)

Odstránenie posledného kroku z naprogramovaného zoznamu

Počas zastavenia prehrávania stlačte tlačidlo CLEAR.

1 Vyberte funkciu USB.

Stlačte tlačidlo USB.

2 Vyberte režim prehrávania.

Keď je prehrávač zastavený, opakovane stláčajte tlačidlo PLAY MODE, kým sa nezobrazí text PROG.

3 Vyberte číslo požadovaného súboru.

Opakovane stláčajte tlačidlá **◀◀/▶▶**, kým sa nezobrazí číslo požadovaného súboru. Pri programovaní súborov MP3 alebo WMA v špecifickom priečinku opakovným stláčaním tlačidiel **📁 +/📁 -** vyberte požadovaný priečinok a potom vyberte požadovaný súbor.

4 Naprogramujte vybraný súbor.

Stlačením tlačidla **⊕** zadajte vybraný súbor.

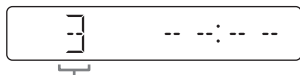

Vybraté číslo súboru

5 Zopakovaním krokov 3 až 4 naprogramujte ďalšie súbory až po maximálny počet 64 súborov.

6 Naprogramovaný zoznam súborov prehráte stlačením tlačidla **▶**.

Naprogramovaný zoznam sa vymaže po otvorení zásobníka diskov alebo po odpojení napájacieho kábla. Ak chcete ten istý naprogramovaný zoznam prehrať znova, stlačte tlačidlo **▶**.

Zrušenie naprogramovaného prehrávania

Stlačte tlačidlo PLAY MODE.

Nastavenie zvuku

Operácia	Stlačte tlačidlo
Úprava hlasitosti	VOLUME +/-.
Vytvorenie dynamickejšieho zvuku	BASS BOOST.
Nastavenie zvukového efektu	EQ +/-EQ – opakovane, kým sa nezobrazí požadovaný zvukový efekt.

Zmena informácií na displeji

Operácia	Stlačte tlačidlo
Zmena informácií na displeji*	DISPLAY opakovane pri zapnutom systéme.

* Môžete napríklad zobrazit informácie ako číslo skladby, názov súboru alebo priečinka, názov albumu a meno umelca.

Systém ponúka nasledujúce režimy zobrazenia.

Režim zobrazenia	Keď je systém vypnutý
Režim úspory energie	Displej sa vypne, aby sa šetrila energia. Nastavenia časovača a času budú naďalej aktívne.

Poznámky k informáciám na displeji

- Znak, ktorý nemožno zobrazit, sú nahradené znakom -.
- Nezobrazujú sa nasledujúce informácie:
 - celkový čas prehrávania disku MP3 a zariadenia USB,
 - zostávajúci čas prehrávania súboru MP3/WMA.
- Nasledujúce informácie sa nezobrazujú správne:
 - uplynulý čas prehrávania súboru MP3/WMA kódovaného pomocou formátu VBR (premenlivá bitová rýchlosť),
 - názvy priečinkov a súborov, ktoré nie sú v súlade s normami ISO9660 Level 1 alebo Level 2 v rozšírenom formáte.

Používanie časovačov

Systém ponúka dve funkcie časovačov. Ak používate obidva časovače, prednosť má časovač automatického vypnutia.

Časovač automatického vypnutia:

Môžete zaspávať pri hudbe. Táto funkcia je k dispozícii aj v prípade, že nie sú nastavené hodiny. Opakovane stlačíte tlačidlo SLEEP. Ak vyberiete možnosť AUTO, systém sa automaticky vypne po zastavení aktuálne prehrávaného disku alebo zariadenia USB, prípadne po 100 minútach.

Časovač prehrávania:

V predvolenom čase sa môžete zobudzovať na hudbu z disku CD alebo zariadenia iPod, iPhone alebo USB, prípadne na vysielanie stanice FM. Skontrolujte, či ste nastavili čas.

1 Pripravte zdroj zvuku.

Pripravte zdroj zvuku a stláčaním tlačidiel VOLUME +/- nastavte hlasitosť.

Ak chcete začať konkrétnou skladbou na disku CD-DA alebo zvukovým súborom, vytvorte vlastný program (str. 12, 20).

2 Vyberte režim nastavenia časovača.

Stlačte tlačidlo TIMER MENU. Ak čas nie je nastavený, systém bude v režime nastavenia času. V takom prípade nastavte čas.

3 Nastavte časovač prehrávania.

Opakovaným stláčaním tlačidiel **◀◀/▶▶** vyberte možnosť PLAY SET a stlačte tlačidlo **⊕**.

4 Nastavte čas spustenia prehrávania.

Opakovaným stláčaním tlačidiel **⬆/⬇/⬅/➡** nastavte hodiny a stlačte tlačidlo **⊕**. Rovnakým spôsobom nastavte minúty.

5 Čas zastavenia prehrávania nastavte rovnakým spôsobom ako v kroku č. 4.

6 Vyberte zdroj zvuku.

Opakovane stlačte tlačidlá **⬆/⬇**, kým sa nezobrazí požadovaný zdroj zvuku, a potom stlačte tlačidlo **⊕**.

7 Vypnite systém.

Stlačte tlačidlo **I/⏏**. Systém sa automaticky zapne pred predvoleným časom. Ak už je v predvolenom čase systém zapnutý, časovač prehrávania sa neaktivuje. Systém nepoužívajte v čase od jeho zapnutia po spustenie prehrávania.

Kontrola nastavenia

1 Stlačte tlačidlo TIMER MENU.

2 Opakovaným stláčaním tlačidiel **◀◀/▶▶** vyberte možnosť SELECT a potom stlačte tlačidlo **⊕**.

3 Opakovaným stláčaním tlačidiel **◀◀/▶▶** vyberte možnosť PLAY SEL a stlačte tlačidlo **⊕**.

Zrušenie časovača

Opakujte postup ako v časti Kontrola nastavenia, kým sa v kroku č. 3 nezobrazí hlásenie OFF. Potom stlačte tlačidlo **⊕**.

Zmena nastavenia

Začnite znova od kroku č. 1 v časti Používanie časovačov.

Poznámky pre používateľov zariadenia iPod alebo iPhone

- Pri používaní časovača prehrávania sa uistite, že sa neprehráva obsah zariadenia iPod alebo iPhone.
- V závislosti od stavu pripojeného zariadenia iPod alebo iPhone sa časovač prehrávania nemusí aktivovať.

Tip

Nastavenie časovača prehrávania sa zachová, až kým ho manuálne nezrušíte.

Zariadenia kompatibilné so systémom

Zariadenie iPod alebo iPhone

Spoločne so systémom môžete používať nasledujúce modely zariadenia iPod alebo iPhone. Skôr než začnete zariadenie iPod alebo iPhone používať, aktualizujte jeho softvér na najnovšiu verziu.

Made for

- iPhone 5,
- iPhone 4S,
- iPhone 4,
- iPhone 3GS,
- iPod touch (5. generácie),
- iPod touch (4. generácie),
- iPod touch (3. generácie),
- iPod classic,
- iPod nano (7. generácie),
- iPod nano (6. generácie),
- iPod nano (5. generácie),
- iPod nano (4. generácie).

Zariadenia USB

Na webových lokalitách uvedených nižšie vyhľadajte informácie o kompatibilných zariadeniach USB.

Pre zákazníkov v Európe:

<http://support.sony-europe.com/>

Pre zákazníkov v USA:

<http://esupport.sony.com/>

Pre zákazníkov v Kanade:

<http://esupport.sony.com/CA>

Informácie pre zákazníkov v Latinskej Amerike:

<http://esupport.sony.com/LA>

Informácie pre zákazníkov v iných krajinách a regiónoch:

<http://www.sony-asia.com/support>

Riešenie problémov

1 Skontrolujte, či sú napájací kábel a reproduktorové káble správne a bezpečne zapojené.

2 V kontrolnom zozname nižšie vyhľadajte svoj problém a vyriešte ho podľa uvedených pokynov.

Ak problém pretrváva, obráťte sa na najbližšieho predajcu produktov spoločnosti Sony.

Ak sa na displeji zobrazí text PROTECT

Okamžite odpojte napájací kábel a po skončení zobrazovania indikátora PROTECT skontrolujte nasledujúce skutočnosti.

- Nastal medzi pólmí + a – reproduktorových káblov skrat?
- Sú ventilačné otvory systému niečím zakryté?

Ak sa po kontrole skutočností uvedených vyššie nevyskytnú žiadne problémy, znova pripojte napájací kábel a zapnite systém. Ak problém pretrváva, obráťte sa na najbližšieho predajcu produktov spoločnosti Sony.

Ak sa na displeji zobrazí text OVER CURRENT

Zistil sa problém s úrovňou elektrického prúdu z portu Ψ (USB) a konektora typu Lightning. Vypnite systém a odpojte zariadenie USB, iPod alebo iPhone z portu Ψ (USB) a konektora typu Lightning. Skontrolujte, či sú zariadenia USB, iPod alebo iPhone v poriadku. Ak sa tento text zobrazuje na displeji aj naďalej, obráťte sa na najbližšieho predajcu produktov spoločnosti Sony.

Všeobecné

System sa nezapne.

- Je zapojený napájací kábel?

System sa neočakávané preplo do pohotovostného režimu.

- Nie je to porucha. Keď sa systém nepoužíva alebo nereprodukuje zvukový signál, približne po 30 minútach sa automaticky prepne do pohotovostného režimu. Pozrite si časť Vypnutie funkcie automatického prepnutia do pohotovostného režimu (str. 27).

Nastavenie hodín alebo funkcia časovača prehrávania sa neočakávané zrušila.

- Ak približne minútu nevykonáte žiaden úkon, nastavenie času alebo časovača prehrávania sa automaticky zruší. Operáciu vykonajte znova od začiatku.

Neprehráva sa zvuk.

- Nastal medzi pólmí + a – reproduktorových káblov skrat?
- Používate iba dodané reproduktory?
- Sú ventilačné otvory systému niečím zakryté?
- Naladená stanica mohla dočasne prestať vysielat'.

Zvuk sa reprodukuje len z jedného kanálu alebo je hlasitosť ľavého a pravého kanálu nevyvážená.

- Umiestnite reproduktory čo najsymetrickejšie.
- Pripojte iba dodané reproduktory.

Je počut' silné bzučanie alebo šum.

- Premiestnite systém ďalej od zdrojov šumu.
- Zapojte systém do inej nástennej elektrickej zásuvky.
- K napájaciemu káblu pripojte filter šumu (dostupný samostatne).

Diaľkové ovládanie nefunguje.

- Odstráňte všetky prekážky medzi diaľkovým ovládačom a snímačom diaľkového ovládania na jednotke a premiestnite jednotku ďalej od žiaroviek.
- Namierte diaľkový ovládač na snímač na systéme.
- Presuňte diaľkový ovládač bližšie k systému.

Okrem tlačidla I/⏏ nefungujú žiadne tlačidlá na jednotke a na displeji sa zobrazuje text LOCK ON.

- Zapli ste funkciu detskej zámky. Ak chcete detskú zámku vypnúť, podržte tlačidlo ■ na jednotke, kým sa na displeji nezobrazí hlásenie LOCK OFF.

Disk nemožno vysunúť a na displeji sa zobrazí nápis LOCKED.

- Obráťte sa na predajcu produktov spoločnosti Sony alebo miestne autorizované servisné stredisko spoločnosti Sony.

Disk CD/MP3

Zvuk je trhaný alebo sa neprehráva disk.

- Utrite disk dočista a vložte ho naspäť.
- Presuňte systém na miesto, ktoré nie je vystavené vibráciám (napríklad na stabilný podstavec).
- Premiestnite reproduktory ďalej od systému alebo ich položte na samostatné podstavce. Pri vysokej hlasitosti môžu vibrácie reproduktora spôsobovať trhané prehrávanie zvuku.

Prehrávanie sa nespustí od prvej skladby.

- Nastavte režim normálneho prehrávania.

Spustenie prehrávania trvá dlhšie než zvyčajne.

- Nasledujúce disky môžu predĺžiť čas potrebný na spustenie prehrávania:
 - disk nahratý so zložitou stromovou štruktúrou,
 - disk nahratý v režime viacerých relácií,
 - nefinalizovaný disk (disk, na ktorý možno pridávať údaje),
 - disk s veľkým počtom priečinkov.

Zariadenie iPod alebo iPhone

Neprehráva sa zvuk.

- Skontrolujte, či je zariadenie iPod alebo iPhone bezpečne pripojené.
- Skontrolujte, či zariadenie iPod alebo iPhone prehráva hudbu.
- Skontrolujte, či zariadenie iPod alebo iPhone používa najnovšiu verziu softvéru. V opačnom prípade aktualizujte zariadenie iPod alebo iPhone, skôr než ho začnete používať so systémom.
- Upravte hlasitosť.

Zvuk je skreslený.

- Skontrolujte, či je zariadenie iPod alebo iPhone bezpečne pripojené.
- Znížte hlasitosť.
- Položku EQ zariadenia iPod alebo iPhone nastavte na hodnotu Off alebo Flat.

Zariadenie iPod alebo iPhone nefunguje.

- Ukončíte všetky ostatné aplikácie systému iOS spustené v zariadení iPod alebo iPhone. Podrobné informácie nájdete v návode na použitie dodanom so zariadením iPod alebo iPhone.
- Skontrolujte, či je zariadenie iPod alebo iPhone bezpečne pripojené.
- Keďže sa ovládanie systému odlišuje od ovládania zariadenia iPod alebo iPhone, pravdepodobne nebudete môcť zariadenie iPod alebo iPhone ovládať pomocou tlačidiel na diaľkovom ovládači alebo jednotke. V takom prípade vykonávajte operácie priamo na zariadení iPod alebo iPhone.

Pripojené zariadenie iPod alebo iPhone nemožno nabiť.

- Skontrolujte, či je zariadenie iPod alebo iPhone bezpečne pripojené.
- Skontrolujte, či je zapnutý systém.

Zariadenie USB

Pripojené zariadenie USB nemožno nabiť.

- Skontrolujte, či je zariadenie USB bezpečne pripojené.

Používate podporované zariadenie USB?

- Po pripojení nepodporovaného zariadenia USB sa môžu vyskytnúť nasledujúce problémy. Informácie o kompatibilných zariadeniach USB nájdete na adresách URL webových stránok uvedených v sekcii Zariadenia USB v časti Zariadenia kompatibilné so systémom (str. 23).
 - Zariadenie USB sa nerozpoznalo.
 - V systéme sa nezobrazujú názvy súborov ani priečinkov.
 - Nemožno prehrávať.
 - Zvuk je trhaný.
 - Počut šum.
 - Počut skreslený zvuk.

Neprehráva sa zvuk.

- Zariadenie USB nie je správne pripojené. Vypnite systém a znova pripojte zariadenie USB.

Zvuk je zašumený, trhaný alebo skreslený.

- Vypnite systém a znova pripojte zariadenie USB.
- Šum alebo skreslený zvuk môžu obsahovať už samotné hudobné údaje. Šum sa mohol pridať v priebehu vytvárania hudby v tomto systéme alebo v počítači. Vytvorte hudobné údaje znova.
- Pri kódovaní súborov bola použitá nízka bitová rýchlosť. Do zariadenia USB odošlite súbory kódované s vyššou bitovou rýchlosťou.

Zobrazenie indikátora SEARCH alebo spustenie prehrávania trvá dlho.

- Čítanie môže trvať dlho v nasledujúcich prípadoch.
 - V zariadení USB je uložených veľa priečinkov alebo súborov.
 - Štruktúra súborov je veľmi zložitá.
 - Pamäťová kapacita je nadmerne veľká.
 - Vnútorňa pamäť je fragmentovaná.

Chybné zobrazenie.

- Znaky, ktoré nemožno zobraziť, sú nahradené znakom -.

Zariadenie USB sa nerozpoznalo.

- Vypnite systém, znova pripojte zariadenie USB a zapnite systém.
- Informácie o kompatibilných zariadeniach USB nájdete na adresách URL webových stránok uvedených v sekcii Zariadenia USB v časti Zariadenia kompatibilné so systémom (str. 23).

Pri prenose sa vyskytla chyba.

- Informácie o kompatibilných zariadeniach USB nájdete na adresách URL webových stránok uvedených v sekcii Zariadenia USB v časti Zariadenia kompatibilné so systémom (str. 23).
- Zariadenie USB nie je správne naformátované. Spôsob formátovania nájdete v návode na použitie zariadenia USB.
- Vypnite systém a odpojte zariadenie USB. Ak je zariadenie USB vybavené spínačom napájania, po odpojení od systému ho vypnite a znova zapnite. Potom znova uskutočnite prenos.
- Zariadenie USB ste počas prenosu odpojili alebo vyplli. Odstráňte čiastočne prenesený súbor a zopakujte prenos. Ak sa problém nevyriešil, zariadenie USB môže byť poškodené. Informácie o riešení tohto problému nájdete v návode na použitie zariadenia USB.

Zvukové súbory alebo priechinky v zariadení USB nemožno vymazať.

- Skontrolujte, či zariadenie USB nie je chránené proti zápisu.
- Zariadenie USB ste počas vymazávania odpojili alebo vyplli. Odstráňte čiastočne vymazaný súbor. Ak sa problém nevyriešil, zariadenie USB môže byť poškodené. Informácie o riešení tohto problému nájdete v návode na použitie zariadenia USB.

Nespustí sa prehrávanie.

- Vypnite systém, znova pripojte zariadenie USB a zapnite systém.
- Informácie o kompatibilných zariadeniach USB nájdete na adresách URL webových stránok uvedených v sekcii Zariadenia USB v časti Zariadenia kompatibilné so systémom (str. 23).
- Stlačením tlačidla ► spustíte prehrávanie.

Prehrávanie sa nespustí od prvej skladby.

- Nastavte režim normálneho prehrávania.

Nemožno prehrávať súbory.

- Zvukové súbory majú pravdepodobne nevhodné prípony. Tento systém podporuje nasledujúce prípony súborov:
 - MP3: prípona súboru „.mp3“,
 - WMA: prípona súboru „.wma“.
- Ukladacie zariadenie USB naformátované pomocou iných systémov súborov než FAT16 alebo FAT32 sa nepodporujú.*
- Ak používate ukladacie zariadenie USB rozdelené na oblasti, prehrávať možno len súbory uložené v prvej oblasti.
- Nemožno prehrávať súbory, ktoré sú šifrované, chránené heslom atď.

* Tento systém podporuje systémy súborov FAT16 a FAT32, ale niektoré ukladacie zariadenia USB nemusia podporovať všetky tieto systémy FAT. Podrobné informácie nájdete v návode na použitie jednotlivých ukladacích zariadení USB alebo sa obráťte na ich výrobcu.

Tuner

Je počť silné bzučanie alebo šum, prípadne nemožno prijímať stanice.

- Správne zapojte anténu.
- Anténu umiestnite na iné miesto alebo ju otočte tak, aby ste dosiahli lepší príjem.
- Anténu umiestnite ďalej od reproduktorových káblov a napájacieho kábla, aby ste predišli šumu.
- Vypnite elektrické zariadenia v blízkosti.

Obnovenie výrobných nastavení systému

Ak systém naďalej nefunguje správne, obnovte jeho výrobné nastavenia.

- 1 Odpojte a znova zapojte napájací kábel a potom zapnite systém.
- 2 Podržte tlačidlo **■** a tlačidlo EQ na jednotke, kým sa nezobrazí hlásenie RESET OK.
Odstráni sa všetky nastavenia nakonfigurované používateľom, napríklad nastavenia predvolených rozhlasových staníc, časovača alebo času.

Vypnutie funkcie automatického prepnutia do pohotovostného režimu

Systém je vybavený funkciou automatického prepnutia do pohotovostného režimu.

Vďaka tejto funkcii sa systém približne po 30 minútach automaticky prepne do pohotovostného režimu v prípade, že sa nepoužíva alebo nereprodukuje zvukový signál.

Pri predvolenom nastavení je funkcia automatického prepnutia do pohotovostného režimu zapnutá. Funkciu automatického prepnutia do pohotovostného režimu vypnite pomocou tlačidiel na jednotke.

Keď je systém zapnutý, podržte stlačené tlačidlo I/⏻, kým sa nezobrazí indikátor AUTO STANDBY OFF.

Ak chcete túto funkciu zapnúť, zopakujte tento postup, kým sa nezobrazí indikátor AUTO STANDBY ON.

Poznámky

- Funkcia automatického prepnutia do pohotovostného režimu neplatí pre funkciu FM.
- Systém sa nemusí automaticky prepnúť do pohotovostného režimu v nasledujúcich prípadoch:
 - po zistení zvukového signálu,
 - ak je zariadenie iPod alebo iPhone pripojené ku konektoru typu Lightning,
 - počas prehrávania zvukových skladieb alebo súborov,
 - kým je aktívny časovač prehrávania alebo automatického vypnutia.

Hlásenia

DISC ERR

Vložili ste disk, ktorý nemožno prehrať.

ERROR

- Zariadenie USB je chránené proti zápisu.
- Pamäť zariadenia USB je plná.

FULL

Pokúsili ste sa naprogramovať viac než 64 skladieb alebo súborov (krokov).

NO FILE

Na diskoch CD-R/CD-RW alebo v zariadení USB nie sú žiadne súbory, ktoré by sa dali prehrať.

NO STEP

Všetky naprogramované kroky sa vymazali.

NO USB

- Nie je pripojené žiadne zariadenie USB alebo ste pripojili nepodporované zariadenie USB.
- V zariadení USB nie sú žiadne prehrateľné súbory.

PLAY SET

Nie je nastavený časovač prehrávania a pokúsili ste sa ho vybrať.

PLS STOP

Počas prehrávania ste stlačili tlačidlo PLAY MODE.

SELECT

Počas operácie časovača ste stlačili tlačidlo TIMER MENU.

TIME NG

Čas začatia a ukončenia časovača prehrávania je rovnaký.

Preventívne opatrenia

Disky, ktoré systém DOKÁŽE prehrávať:

- disky Audio CD,
- disky CD-R/CD-RW (zvukové údaje alebo súbory MP3).

Disky, ktoré systém NEDOKÁŽE prehrávať:

- disky CD-ROM,
- disky CD-R/CD-RW, ktoré nie sú nahraté vo formáte hudobných diskov CD v súlade s normou ISO9660 Level 1/Level 2,
- disky CD-R/CD-RW nahraté v režime viacerých relácií, ktoré neboli finalizované pomocou funkcie ukončenia relácie,
- nekvalitne nahraté disky CD-R/CD-RW, poškrábané alebo znečistené disky CD-R/CD-RW alebo disky CD-R/CD-RW nahraté pomocou nekompatibilného nahrávacieho zariadenia,
- nesprávne finalizované disky CD-R/CD-RW,
- disky obsahujúce iné súbory než súbory vo formáte MPEG 1 Audio Layer-3 (MP3),
- disky neštandardného tvaru (napríklad srdce, štvorec, hviezda),
- disky, na ktorých je prilepená lepiaca páska, papier alebo nálepka,
- disky z požižovne alebo používané disky s nalepenými štítkami, pri ktorých lepidlo presahuje štítok,
- disky s etiketami vytlačenými pomocou atramentu, ktorý je na dotyk lepkavý.

Poznámky k diskom

- Pred prehrávaním utrite disk pomocou čistiacej tkaniny, pričom postupujte od stredu k okrajom.
- Disky nečistite pomocou rozpúšťadiel, ako sú benzín, riedidlo, komerčné čistiace prostriedky alebo antistatické spreje určené pre vinylové LP platne.
- Disky nevystavujte priamemu slnečnému svetlu ani zdrojom tepla, napríklad prieduchom horúceho vzduchu, ani ich nenechávajte v aute zaparkovanom na priamom slnečnom svetle.

Bezpečnosť

- Ak jednotku plánujete dlhšie nepoužívať, úplne odpojte napájací kábel (sieťovú šnúru) od nástennej zásuvky (elektrickej siete). Pri odpájaní jednotky vždy ťahajte za zástrčku. Nikdy netahajte za samotný kábel.
- V prípade vniknutia akéhokoľvek predmetu alebo kvapaliny do systému odpojte systém od elektrickej siete a pred ďalším používaním ho nechajte skontrolovať v autorizovanom servise.
- Výmenu sieťovej šnúry smie vykonať len oprávnená osoba v autorizovanom servise.

Umiestnenie

- Systém neumiestňujte na šikmú plochu ani na miesta, ktoré sú mimoriadne horúce, studené, prašné, znečistené, vlhké, bez dostatočnej cirkulácie vzduchu alebo ktoré sú vystavené vibráciám, priamemu slnečnému svetlu alebo jasnému svetlu.
- Pri umiestňovaní jednotky alebo reproduktorov na špeciálne upravené povrchy (napríklad voskované, olejované alebo leštené) buďte opatrní, pretože môže dôjsť k vzniku škvrn alebo odfarbeniu týchto povrchov.
- Ak je systém prinesený priamo z chladného na teplé miesto alebo je umiestnený do veľmi vlhkej miestnosti, na šošovke vo vnútri prehrávača diskov CD sa môže skondenzovať vlhkosť a spôsobiť poruchu systému. V takej situácii vyberte disk a nechajte systém zapnutý približne hodinu, kým sa vlhkosť neodparí.

Nárast teploty vnútri zariadenia

- Nárast teploty v jednotke počas jej používania je normálny jav, pre ktorý sa nemusíte znepokojovať.
- Ak sa zariadenie používalo nepretržite pri vysokej hlasitosti, nedotýkajte sa jeho povrchu, pretože môže byť horúci.
- Neblokujte ventilačné otvory.

Systém reproduktorov

Systém reproduktorov nie je magneticky tienený, a preto sa obraz na blízky televíznych prijímačoch môže magneticky zdeformovať. V takej situácii vypnite televízor, počkajte 15 až 30 minút a znova ho zapnite. Ak nedôjde k zlepšeniu, premiestnite reproduktory ďalej od televízora.

Čistenie krytu

Systém čistite jemnou handričkou mierne navlhčenou v slabom roztoku čistiacieho prostriedku. Nepoužívajte žiaden typ drsnej podušky, čistiaci prášok ani rozpúšťadlo, ako napríklad riedidlo, benzín alebo alkohol.

Technické parametre

Hlavná jednotka

VZUKOVÝ VÝKON

VÝSTUPNÝ VÝKON A CELKOVÉ HARMONICKÉ SKRESLENIE (THD):
(Iba model pre Spojené štáty)

V rozsahu výkonov od 250 mW po menovitý výkon vo frekvenčnom rozsahu 120 – 10 000 Hz so zaťažením obidvoch kanálov 8 ohmov pri minimálnom výkone 26 W RMS (efektívnom) na kanál je celkové harmonické skreslenie menšie než 0,7 %.

Zosilňovač

Model pre Spojené štáty:

Výstupný výkon (referenčný):
60 W + 60 W (na kanál
pri 8 ohmoch, 1 kHz)

Ostatné modely:

Výstupný výkon (nominálny):
30 W + 30 W (pri 8 ohmoch, 1 kHz,
1 % THD)

Výstupný výkon (referenčný):
60 W + 60 W (na kanál
pri 8 ohmoch, 1 kHz)

Výstupy

SPEAKERS: podporuje impedanciu
8 ohmov

Prehrávač diskov CD

Systém: systém na prehrávanie kompaktných diskov a digitálneho zvuku
Vlastnosti laserovej diódy

Trvanie žiarenia: nepretržité
Výstupný výkon lasera*: menej
ako 44,6 μ W

* Tento výkon je hodnota nameraná vo vzdialenosti 200 mm od povrchu objektívu na bloku optickej prenosky s clonou 7 mm.

Tuner

Stereofónny príjem v pásme FM, superheterodynový tuner FM

Anténa: drôtová anténa FM

Ladiaci rozsah:

Severoamerické modely: 87,5 MHz –

108,0 MHz (s krokom 100 kHz)

Ostatné modely: 87,5 MHz –

108,0 MHz (s krokom 50 kHz)

Panel

Typ konektora: 8-kolíkový konektor typu Lightning*

Výstupné napätie: jednosmerný prúd, 5 V

Maximálny výstupný prúd: 1 A

* Konektor typu Lightning funguje so zariadeniami iPhone 5, iPod touch (5. generácie) a iPod nano (7. generácie).

USB

Port Ψ (USB)*: typ A, maximálny prúd 1 A

* Na pripojenie zariadenia k portu

Ψ (USB) využite kábel USB dodávaný so zariadením iPod alebo iPhone.

Podporované formáty zvuku (iba disky MP3/WMA a zariadenia USB)

Podporovaná bitová rýchlosť:

MP3 (MPEG 1 Audio Layer-3):

32 kb/s – 320 kb/s, premenlivá

bitová rýchlosť

WMA*: 32 kb/s – 192 kb/s,

premenlivá bitová rýchlosť

Vzorkovacie frekvencie:

MP3 (MPEG 1 Audio Layer-3):

32, 44,1 alebo 48 kHz

WMA*: 44,1 kHz

* iba zariadenia USB

Reproduktor

Predný reproduktor (SS-ECL5)

Systém reproduktorov: Dvojsmerný systém reproduktorov, Bass Reflex

Jednotky reproduktorov:

Reproduktor na prenos nízkych

tónov: 130 mm (5 1/4 palca),

kónický typ

Reproduktor na prenos vysokých

tónov: 40 mm (1 1/2 palca),

lievikovitý typ

Menovitá impedancia: 8 ohmov

Rozmery (Š x V x H):

Približne 200 mm x 300 mm x 185 mm

(7 7/8 palca x 11 3/4 palca x 7 1/4 palca)

Hmotnosť: čistá hmotnosť každého

reproduktora približne 2,2 kg

(4 libry 13 5/8 unce)

Počet: 2 kusy

Všeobecné

Požiadavky na napájanie:

Severoamerické modely: striedavý

prúd 120 V, 60 Hz

Ostatné modely: striedavý prúd

120 V – 240 V, 50 alebo 60 Hz

Spotreba energie: 55 W

Rozmery (Š x V x H) vrátane najväčších

vyčnievajúcich častí (bez reproduktorov):

približne 193 mm x 300 mm x 260 mm

(7 5/8 palca x 11 3/4 palca x 10 1/4 palca)

Hmotnosť (bez reproduktorov):

pribl. 2,4 kg (5 libier 4 5/8 unce)

Počet hlavných jednotiek: 1 kus

Dodané príslušenstvo: diaľkový

ovládač (1), batérie R6 (veľkosť AA) (1),

drôtová anténa FM (1), podložky

reproduktorov (8)

Dizajn a technické údaje podliehajú

zmenám aj bez predchádzajúceho

upozornenia.

Príkon v pohotovostnom režime: 0,5 W

Oznámenie o licenciách a ochranných známkach

- iPhone, iPod, iPod classic, iPod nano a iPod touch sú ochrannými známkami spoločnosti Apple Inc., ktoré sú registrované v USA a iných krajinách. Lightning je ochrannou známkou spoločnosti Apple Inc.
- Spojenia „Made for iPod“ a „Made for iPhone“ znamenajú, že elektronické príslušenstvo bolo vytvorené špeciálne na pripojenie k zariadeniu iPod alebo iPhone a vývojová spoločnosť zaručuje, že spĺňa výkonnostné normy spoločnosti Apple. Spoločnosť Apple nezodpovedá za prevádzku zariadenia ani za súlad s bezpečnostnými a regulačnými normami. Používanie tohto príslušenstva so zariadením iPod alebo iPhone môže ovplyvňovať bezdrôtovú prevádzku.
- Na technológiu a patenty kódovania zvuku MPEG Layer-3 poskytli licenciu spoločnosti Fraunhofer IIS a Thomson.
- Windows Media je registrovanou ochrannou známkou alebo ochrannou známkou spoločnosti Microsoft Corporation v USA alebo iných krajinách.
- Tento produkt je chránený určitými právami duševného vlastníctva spoločnosti Microsoft Corporation. Používanie alebo distribúcia takejto technológie oddelene od tohto produktu je zakázaná bez licencie od spoločnosti Microsoft alebo jej oprávnenej dcérskej spoločnosti.
- Všetky ostatné ochranné známky a registrované ochranné známky patria príslušným vlastníkom. V tejto príručke sa neuvádzajú označenia TM a ©.

<http://www.sony.net/>

