

Ljudanläggning för hemmabruk

Bruksanvisning

Komma igång

Skiva

Radiomottagare

iPod/iPhone

USB-enhet

Övriga funktioner

Ytterligare information

VARNING

Utsätt inte produkten för regn eller fukt, så minskar du risken för brand och elektriska stötar.

Täck inte över ventilationsöppningarna på enheten med tidningar, dukar, gardiner och liknande, så minskar du risken för brand.

Utsätt inte heller enheten för öppen eld (t.ex. levande ljus).

Skydda enheten mot stänk och väta och placera inte vätskefyllda föremål som vaser ovanpå enheten, så minskar du risken för brand och elektriska stötar.

Installera inte enheten i ett inneslutet utrymme som en bokhylla eller ett skåp.

Anslut enheten till ett lättillgängligt nätuttag, eftersom huvudkontakten används för att bryta strömmen till enheten. Om du märker något onormalt med enheten drar du omedelbart ut huvudkontakten från nätuttaget.

Batterier och enheter med batterier får inte utsättas för hög värme, till exempel direkt solljus och eld.

Enheten är inte bortkopplad från strömkällan så länge kontakten sitter i ett nätuttag, även om du har stängt av själva enheten.

VAR FÖRSIKTIG!

Om du använder optiska instrument med den här produkten kan det orsaka ögonskador.

Gäller inte för kunder i USA och Kanada

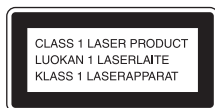

Den här enheten är klassad som en KLASS 1 LASER-produkt. Märkningen finns på enhetens baksida.

Meddelande till kunder i USA

Ägarbevis

Enhetens modell- och serienummer finns angivna på enhetens baksida. Anteckna numren nedan. Ange dessa nummer om du behöver kontakta din Sony-återförsäljare angående produkten.

Modellnr _____

Serienr _____

Viktiga säkerhetsinstruktioner

- 1) Läs dessa anvisningar.
- 2) Spara dessa anvisningar.
- 3) Beakta alla varningar.
- 4) Följ samtliga instruktioner.
- 5) Använd inte apparaten i närheten av vatten.
- 6) Rengör endast med torr trasa.
- 7) Blockera aldrig enhetens ventilationsöppningar. Installera enheten enligt tillverkarens instruktioner.
- 8) Installera inte enheten i närheten av värmekällor, till exempel element, värmeregulatorer, kaminer eller andra apparater (inklusive förstärkare) som alstrar värme.
- 9) Den polariserade eller jordade kontakten fyller en säkerhetsfunktion och den får inte skadas eller modifieras. En polariserad kontakt har två blad där det ena är bredare än det andra. En jordad kontakt har två blad och ett tredje jordstift. Det breda bladet eller det tredje jordstiftet är till för din säkerhet. Om kontakten inte passar i ditt vägguttag bör du kontakta en elektriker för att byta ut det föråldrade vägguttaget.
- 10) Skydda nätsladden så att man inte kan trampa på den eller klämma den, särskilt vid kontakter, förlängningssladdar och där den lämnar apparaten.
- 11) Använd endast tillsatser/tillbehör som specificerats av tillverkaren.
- 12) Använd bara med den vagn, hållare, det stativ eller bord som anges av tillverkaren eller som sålts med apparaten. Om du använder en vagn ska du vara försiktig när du förflyttar vagnen/apparaten så att den inte välter och orsakar skada.



- 13) Koppla loss apparaten från nätströmmen vid åska eller om den inte ska användas på länge.
- 14) Överlåt all service till kvalificerad servicepersonal. Service krävs om apparaten skadas på något sätt, till exempel om nätströmskabeln eller kontakten skadas, om apparaten utsatts för vätskespill eller om någonting har fallit ned på den, om apparaten har utsatts för regn eller fuktiga miljöer, om den inte fungerar som den ska eller om den har tappats.

Följande FCC-uttalanden gäller endast versionen av denna modell som tillverkats för försäljning i USA. Andra versioner uppfyller eventuellt inte tekniska föreskrifter enligt FCC.

Obs!

Utrustningen har testats och uppfyller begränsningarna för digitala enheter av Klass B, i enlighet med del 15 av FCC:s bestämmelser. Dessa begränsningar är utformade för att utgöra ett rimligt skydd mot skadliga störningar vid installation i bostäder. Utrustningen genererar, använder sig av och kan utstråla radiofrekvent energi och kan, om den inte installeras och används i enlighet med instruktionerna, orsaka skadliga störningar på radiokommunikation. Det finns dock inga garantier för att störningar inte uppstår i en specifik installation. Om utrustningen faktiskt orsakar skadliga störningar av radio- eller tv-mottagningen, vilket kan kontrolleras genom att utrustningen stängs av och sätts på, rekommenderas användaren att försöka åtgärda störningarna genom en eller flera av de följande åtgärderna:

- Rikta om eller flytta mottagarantennen.
- Öka avståndet mellan utrustningen och mottagaren.
- Anslut utrustningen till ett uttag som ligger på en annan krets än den som mottagaren är ansluten till.
- Kontakta återförsäljaren eller en behörig radio-/tv-tekniker.

VAR FÖRSIKTIG!

Observera att ändringar eller modifikationer som inte uttryckligen godkänns i den här bruksanvisningen kan upphäva användarens behörighet att använda utrustningen.

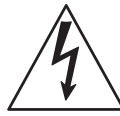

Den här symbolen används för att uppmärksamma användaren på att det innanför produktens hölje finns strömförande, oisolerade komponenter och att spänningen kan ha tillräcklig styrka för att utgöra stötrisk.



Den här symbolen används för att uppmärksamma användaren på instruktioner för användning och underhåll (service) i enhetens medföljande dokumentation.

Meddelande till kunder: Följande information gäller endast för utrustning som sålts i länder där EU-direktiv tillämpas.

Denna produkt har tillverkats av eller på uppdrag av Sony Corporation, 1-7-1 Konan Minato-ku Tokyo, 108-0075 Japan. Frågor gällande produktöverensstämmelser enligt EU:s lagar hänvisas till auktoriserad representant, Sony Deutschland GmbH, Hedelfinger Strasse 61, 70327 Stuttgart, Tyskland. Adresser och kontaktinformation för service- och garantiärenden finns i den separata service- och garantidokumentationen.

För kunder i Europa och Australien



Avfallshantering av uttjänt elektrisk och elektronisk utrustning (gäller i EU och andra europeiska länder med separata insamlingsssystem)

Den här symbolen på produkten och på förpackningen anger att produkten inte får hanteras som hushållsavfall. Den måste i stället lämnas in på en återvinningscentral för uttjänt elektrisk och elektronisk utrustning. Genom att säkerställa att produkten avfallshandteras på rätt sätt bidrar du till att förebygga negativa miljö- och hälsoeffekter som kan uppstå om produkten kasseras på felaktigt sätt. Återvinning av materialet hjälper till att bevara naturens resurser. Om du vill ha detaljerad information om återvinning av den här produkten kan du kontakta ditt kommunkontor, sophämtningsföretaget eller butiken där du köpte produkten.

Tillbehör: Fjärrkontroll

Gäller endast för Europa



Kassering av förbrukade batterier (gäller i EU och i andra europeiska länder med separata insamlingsystem)

Pb

Den här symbolen på batteriet och på förpackningen anger att batteriet inte får hanteras som hushållsavfall. På vissa batterier kan symbolen användas i kombination med en kemisk symbol. Den kemiska symbolen för kvicksilver (Hg) eller bly (Pb) läggs till om batteriet innehåller mer än 0,0005 % kvicksilver eller 0,004 % bly. Genom att säkerställa att batterierna avfallshandteras på rätt sätt bidrar du till att förebygga negativa miljö- och hälsoeffekter som kan uppstå om batterierna kasseras på felaktigt sätt. Återvinning av materialet bidrar till att bevara naturens resurser.

När det gäller produkter som av säkerhets-, prestanda- eller dataintegritetsskäl kräver permanent anslutning med ett inbyggt batteri får detta batteri endast bytas av en auktoriserad servicetekniker. Se till att batteriet hanteras på rätt sätt genom att lämna in produkten på en återvinningscentral för elektrisk och elektronisk utrustning när den är förbrukad.

När det gäller alla andra batterier läser du avsnittet om hur du tar ut batteriet på ett säkert sätt. Lämna in batteriet på en återvinningsstation för förbrukade batterier.

Om du vill ha mer information om återvinning av produkten eller batteriet kontakter du ditt kommunkontor, den lokala sophämtningstjänsten eller den återförsäljare som du köpte produkten från.

Anmärkning om DualDisc-skivor

En DualDisc-skiva är en dubbelsidig skivprodukt med dvd-inspelat material på ena sidan och digitalt ljudmaterial på den andra sidan. Eftersom ljudmaterialsiden inte följer cd-standarderna kan uppspelning på den här produkten dock inte garanteras.

Musikskivor som kodats med teknik för upphovsrättsskydd

Den här produkten är utformad för att spela upp skivor som följer cd-standarderna (Compact Disc). Den senaste tiden har olika musikskivor som kodats med teknik för upphovsrättsskydd marknadsförts av vissa skivbolag. Tänk på att vissa av de här skivorna inte följer cd-standarderna och kanske inte kan spelas upp på den här produkten.

Innehållsförteckning

Guide till delar och kontroller.... 6

Komma igång

Ansluta anläggningen på ett säkert sätt 9
Sätta i batterierna..... 10
Ställa in klockan..... 10

Skiva

Spela en cd/mp3-skiva 11

Radiomottagare

Lyssna på radio.....13

iPod/iPhone

Lyssna på en iPod/iPhone..... 14

USB-enhet

Innan du använder
USB-enheten..... 16
Överföra musik från en skiva ...17
Spela upp en fil..... 18

Övriga funktioner

Anpassa ljudet.....21
Ändra displayen.....21
Använda timerfunktionerna.... 22

Ytterligare information

Enheter som är kompatibla
med anläggningen..... 23
Felsökning..... 23
Meddelanden 27
Försiktighetsåtgärder 28
Tekniska data 29
Information om licenser
och varumärken.....31

Guide till delar och kontroller

I den här handboken beskrivs huvudsakligen funktioner via fjärrkontrollen, men samma funktioner kan användas med knapparna med samma eller liknande namn på enheten.

Anläggningen

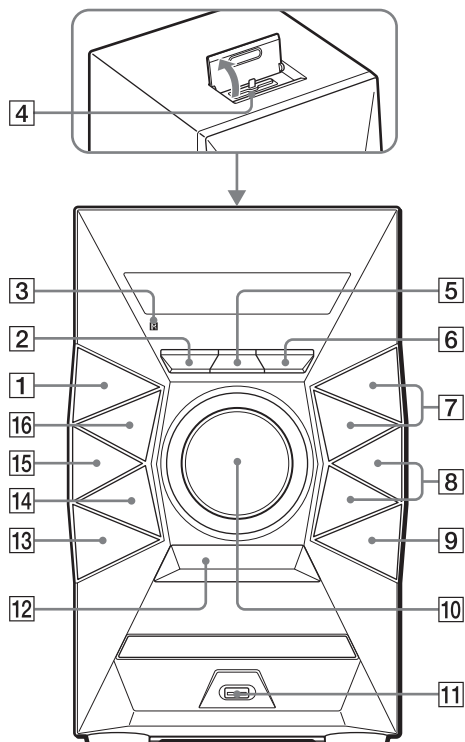

Om barnlåsfunktionen

Du kan låsa alla knappar utom I/⏻ (på/viloläge) på enheten för att förhindra att de används av misstag. Håll ned ■ (stopp) på enheten tills LOCK ON eller LOCK OFF visas på displayen. Alla knappar utom I/⏻ på enheten låses eller låses upp.

Fjärrkontroll

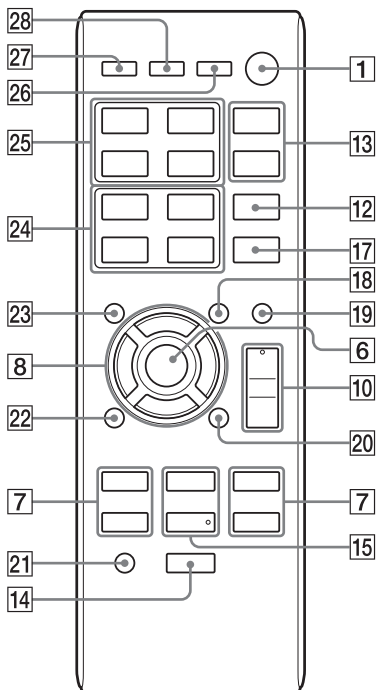

1
I/⏻-knapp (på/viloläge)
Tryck på den här knappen om du vill stänga av eller slå på systemet.

2
Knappen OPTIONS (sidan 19)
Tryck på den här knappen för att öppna eller stänga alternativmenyerna.

3
Fjärrkontrollsensor

4
Lightning-kontakt
Anslut iPhone 5, iPod touch (femte generationen) eller iPod nano (sjunde generationen).

5
Knappen REC TO USB (sidan 17)
Tryck på den här knappen om du vill överföra musik från en skiva till den anslutna USB-enheten som finns som tillval.

6
Anläggning: Knappen ENTER
Fjärrkontroll: Knappen ↵
Tryck på den här knappen för att ange eller bekräfta inställningarna.

7
Knappen TUNING+/TUNING-
Tryck på den här knappen för att ställa in en radiostation.

Knappen ◀◀ (framåt)/▶▶ (bakåt)
Tryck på den här knappen för att välja ett spår eller en fil.

Knappen ◀◀ (spola bakåt)/▶▶ (spola framåt)
Tryck på den här knappen för att hitta en punkt i ett spår eller en fil.

Fjärrkontroll: Knappen PRESET+/PRESET-
Tryck på den här knappen för att välja en förinställd radiokanal.

8
📁 +/📁 - (välj mapp) (sidan 11, 18)
Tryck på den här knappen för att välja en mapp.

Anläggning: Knappen PRESET+/PRESET-
Tryck på den här knappen för att välja en förinställd radiokanal.

Fjärrkontroll: Knappen ↕/↕/↕/↕
Tryck på den här knappen för att använda menyn i en iPod/iPhone.

9
Knappen ▲ OPEN/CLOSE
Tryck på den här knappen för att öppna eller stänga skivfacket.

10
Anläggning: VOLUME
Skruva på den här kontrollen för att justera volymen.

Fjärrkontroll: Knappen VOLUME +*/-
Tryck på den här knappen för att justera volymen.

11
🔌 (USB)-port
Anslut en USB-enhet (tillval).

12

Knappen BASS BOOST (sidan 21)

Tryck på den här knappen för att skapa ett mer dynamiskt ljud.

13

Anläggning: Knappen EQ

Fjärrkontroll: Knappen EQ +/-EQ – (sidan 21)

Tryck på den här knappen om du vill välja den förinställda ljudeffekten.

14

■ (stopp)

Tryck på den här knappen för att stoppa uppspelningen.

15

Anläggning: ►|| (spela upp/pausa)

Tryck på den här knappen om du vill starta eller pausa uppspelningen.

Fjärrkontroll: ► (spela upp)*

Tryck på den här knappen för att starta uppspelningen.

Fjärrkontroll: || (pausa)

Tryck på den här knappen för att pausa uppspelningen.

16

Knappen FUNCTION

Tryck på den här knappen om du vill välja funktionen.

17

Knappen REPEAT (sidan 11, 18)

Tryck på knappen för att aktivera läget för repeterad uppspelning.

18

Knappen TUNING MODE (sidan 13)

Tryck på den här knappen för att välja inställningsläget.

19

Knappen PLAY MODE (sidan 11, 19)

Tryck på den här knappen för att välja uppspelningsläge för en cd-skiva, mp3-skiva eller USB-enhet.

20

Knappen FM MODE (sidan 13)

Tryck på knappen för att välja FM-mottagningsläge (mono eller stereo).

21

Knappen CLEAR (sidan 20)

Tryck på den här knappen för att radera det sista steget från programlistan.

22

Knappen RETURN (sidan 14)

Tryck för att återgå till den föregående menyn på en iPod/iPhone.

23

Knappen TUNER MEMORY (sidan 13)

Tryck på den här knappen för att förinställa radiokanalen.

24

Knappen TUNER MEMORY NUMBER (sidan 13)

Tryck på den här knappen för att välja en förinställd radiokanal.

25

Knappen CD

Tryck på den här knappen om du vill välja cd-funktionen.

Knappen USB

Tryck på den här knappen om du vill välja USB-funktionen.

Knappen FM

Tryck på den här knappen om du vill välja FM-funktionen.

Knappen iPod

Tryck på den här knappen om du vill välja iPod-funktionen.

26

Knappen DISPLAY (sidan 21)

Tryck på den här knappen för att ändra informationen på displayen.

27

Knappen SLEEP (sidan 22)

Tryck på den här knappen för att ställa in insomningstimmern.

28

Knappen TIMER MENU (sidan 10, 22)

Tryck på den här knappen om du vill ställa in klockan och väckningstimmern.

* Knapparna VOLUME + och ► på fjärrkontrollen har en punkt som du kan känna med fingret. Använd punkten som referens när du använder anläggningen.

Ansluta anläggningen på ett säkert sätt

- A Till vänster högtalare
- B Till höger högtalare
- C Högtalarkabel (Röd/⊕)
- D Högtalarkabel (Svart/⊖)
- E FM-trådontenn (dra ut tråden horisontellt.)
- F Till vägguttaget

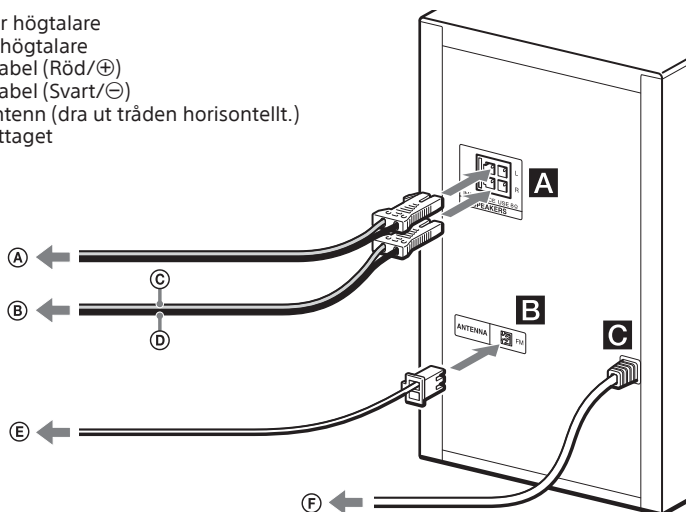

A SPEAKERS

Anslut högtalarkablarna.

B ANTENNA

Hitta en plats och en riktning som ger bra mottagning när du ställer in antennen.

Håll undan antennen från högtalarkablarna och nätsladden för att undvika störningar.

C Ström

Anslut nätsladden till ett vägguttag.

Sätta fast högtalardynorna

Sätt fast de medföljande högtalardynorna i hörnen på undersidan av högtalarna för att förhindra att de glider.

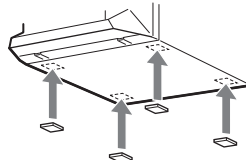

Vid transport av anläggningen

Se till att det inte ligger någon skiva i facket och att ingen USB-enhet eller iPod/iPhone är ansluten och dra ut nätsladden från vägguttaget.

Sätta i batterierna

Sätt i ett R6-batteri (storlek AA) (medföljer) och rikta polerna enligt bilden nedan.

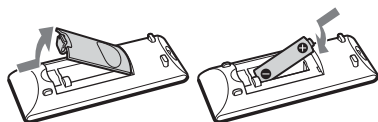

Om att använda fjärrkontrollen

- Vid normal användning varar batteriet i ungefär sex månader.
- Om fjärrkontrollen inte ska användas på länge tar du ut batteriet för att undvika skador på grund av batteriläckage eller rost.

Ställa in klockan

- 1 Tryck på I/⏻ för att sätta på anläggningen.**
- 2 Tryck på TIMER MENU för att växla till klockinställningsläget.**
Om SELECT visas trycker du på ◀◀/▶▶ flera gånger för att välja CLOCK och trycker sedan på ⊕ (ENTER).
- 3 Tryck på ↑/↓/←/→ flera gånger för att ställa in timme och tryck sedan på ⊕.**
- 4 Gör på samma sätt för att ställa in minuter.**

Obs!

Klockinställningarna går förlorade om du drar ut nätsladden eller om det blir strömavbrott.

Så här visar du klockan när anläggningen är avstängd

Tryck på DISPLAY. Klockan visas under några sekunder.

Spela en cd/mp3-skiva

1 Välj cd-funktionen.

Tryck på CD.

2 Lägg i en skiva.

Tryck på **▲** OPEN/CLOSE på anläggningen för att öppna skivfacket och placera sedan en skiva i facket med etikettsidan uppåt.

3 Tryck på **▲** OPEN/CLOSE på anläggningen för att stänga skivfacket.

Uppspelningen startar automatiskt när du stänger skivfacket. Om uppspelningen inte startar automatiskt trycker du på **▶** (spela upp).

Övriga funktioner

Om du vill	Trycker du på
Pausa uppspelningen	 . Om du vill återuppta uppspelningen trycker du på ▶ .
Stoppa uppspelningen	■ . Om du vill återuppta uppspelningen trycker du på ▶ . Om du inte vill återuppta uppspelningen trycker du på ■ igen.
Välja en mapp på en mp3-skiva	📁 +/ 📁 – flera gånger.
Välja ett spår eller en fil	◀◀/▶▶ .
Hitta en punkt i ett spår eller en fil	Håll ned ◀◀/▶▶ under uppspelning och släpp upp knappen vid önskat ställe.
Välja repeterad uppspelning	REPEAT flera gånger tills REP ONE ^{*1} , REP FLDR ^{*2} eller REP ALL ^{*3} visas.

Om du vill	Trycker du på
Växla uppspelningsläge	PLAY MODE flera gånger när uppspelningen är stoppad. Du kan välja normal uppspelning (FLDR för alla mp3-filer i mappen på skivan), slumpmässig uppspelning (SHUF eller FLDRSHUF för slumpmässiga mappar) eller programmerad uppspelning (PROG).

^{*1} REP ONE: Upprepar det aktuella spåret eller filen.

^{*2} REP FLDR (endast mp3-skivor): Upprepar den aktuella mappen.

^{*3} REP ALL: Upprepar alla spår eller filer.

Om uppspelning av mp3-skivor

- Undvik att spara andra sorters filer eller onödiga mappar på en skiva som innehåller mp3-filer.
- Mappar som inte innehåller några mp3-filer hoppas över.
- Mp3-filerna spelas upp i den ordning som de är inspelade på skivan.
- Den här anläggningen kan bara spela upp mp3-filer med filnamnstillägget .mp3.
- Om en fil har korrekt filnamnställg, men i själva verket har ett annat format finns det risk för kraftigt brus om filen spelas upp. Det kan leda till skador på anläggningen.
- Maximalt antal:
 - mappar är 256 (inklusive rotmappen).
 - mp3-filer är 999.
 - mappnivåer (i filernas trädstruktur) är 8.
- Kompatibilitet med alla sorters kodnings-/skrivningsprogram, inspelningsenheter och inspelningsmedia för mp3 kan inte garanteras. Inkompatibla mp3-skivor kan ge störningar eller avbrott i ljudet eller kanske inte fungerar alls.

Om att spela upp multisessionsskivor

Det går att spela upp kontinuerliga sessioner på en skiva om de är inspelade i samma sessionsformat som den första sessionen. Om en session är inspelad i ett annat sessionsformat kan varken den sessionen eller de efterföljande spelas upp. Även om sessionerna är inspelade i samma sessionsformat kan det hända att vissa sessioner inte spelas upp.

Skapa ditt eget program (Programmerad uppspelning)



1 Välj cd-funktionen.

Tryck på CD.

2 Välj uppspelningsläget.

Medan spelaren är stoppad trycker du på PLAY MODE flera gånger tills PROG visas.

3 Välj önskat spår eller filnummer.

Tryck på ◀◀/▶▶ flera gånger tills önskat spår- eller filnummer visas. När du programmerar mp3-filer i en specifik mapp trycker du på  +/  - flera gånger för att välja önskad mapp och väljer sedan önskad fil.

4 Programmera in önskat spår eller önskad fil.

Tryck på ⊕ för att ange valt spår eller fil.

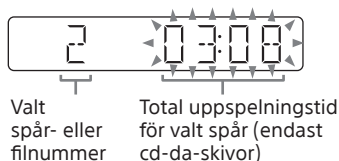

5 Upprepa steg 3 till 4 för att programmera in ytterligare spår eller filer. Det går att programmera in upp till 64 spår eller filer sammanlagt.

6 Tryck på ▶ för att spela upp de inprogrammerade spåren eller filerna.

Programmeringen töms om du öppnar skivfacket eller drar ur nätsladden.

Om du vill spela samma program en gång till trycker du på ▶.

Så här avbryter du programmerad uppspelning

Tryck på PLAY MODE.

Radera det sista steget från programlistan

Tryck på CLEAR när uppspelningen är stoppad.

Lyssna på radio

1 Välj FM-funktionen.

Tryck på FM.

2 Ställ in en kanal.

Automatisk stationsinställning

Tryck på TUNING MODE flera gånger tills AUTO visas och tryck sedan på TUNING+/TUNING-. Avsökningen avbryts automatiskt när mottagaren hittar en kanal.



Om avsökningen inte avbryts trycker du på ■ för att stoppa den och utför sedan manuell kanalsökning (se nedan).

Manuell kanalsökning

Tryck på TUNING MODE flera gånger tills MANUAL visas i teckenfönstret och tryck sedan på TUNING+/TUNING- flera gånger för att ställa in önskad kanal.

Om den inställda kanalen erbjuder RDS-tjänster visas kanalnamnet på displayen (gäller endast den europeiska modellen).

Tips!

Om det brusar kraftigt under mottagningen av en svag FM-station i stereo trycker du upprepade gånger på FM MODE tills MONO visas på displayen för att stänga av stereomottagningen. Du får inget stereoljud, men mottagningen blir bättre.

Lagra radiokanaler i snabbvalsminnet

1 Ställ in önskad kanal.

2 Tryck på TUNER MEMORY för att växla till minnesläget.

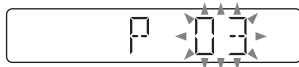

3 Tryck på PRESET+/PRESET- flera gånger för att välja önskat snabbvalsnummer.

Om en annan kanal redan är lagrad på det valda förinställningsnumret ersätts den med den nya kanalen.

4 Tryck på ⊕ för att spara kanalen.

5 Upprepa steg 1 till 4 för att spara ytterligare kanaler.

Du kan spara upp till 20 FM-kanaler. De förinställda kanalerna finns kvar i minnet i ungefär ett halvt dygn även om du kopplar bort nätsladden eller om det blir strömavbrott.

Ställa in en radiokanal som finns i snabbvalsminnet

Om du har sparad en radiokanal som snabbvalsnummer 1 till 4 ställs denna in om du trycker på TUNER MEMORY NUMBER (1 till 4) när anläggningen är inställd på FM.

Om du har sparad en radiokanal som snabbvalsnummer 5 eller högre trycker du på TUNING MODE flera gånger tills PRESET visas. Tryck sedan på PRESET+/PRESET- flera gånger för att välja önskat snabbvalsnummer.

Lyssna på en iPod/iPhone

Lightning-kontakten fungerar med iPhone 5, iPod touch (femte generationen) och iPod nano (sjunde generationen).
USB fungerar med iPhone 5, iPhone 4S, iPhone 4, iPhone 3GS, iPod touch (tredje, fjärde och femte generationen), iPod classic och iPod nano (fjärde till och med sjunde generationen).
Se även sidan 23.

1 Välj funktion.

För iPhone 5, iPod touch (femte generationen) eller iPod nano (sjunde generationen)
Tryck på iPod.

För andra iPod-/iPhone-modeller
Tryck på USB.

2 Anslut iPod-/iPhone-enheten.

För iPhone 5, iPod touch (femte generationen) eller iPod nano (sjunde generationen)
Anslut iPod-/iPhone-enheten till Lightning-kontakten.

För andra iPod-/iPhone-modeller
Anslut iPod-/iPhone-enheten till  (USB)-porten med den USB-kabel som följde med iPod-/iPhone-enheten.

3 Starta uppspelningen.

Tryck på .

Övriga funktioner

Om du vill	Trycker du på
Pausa uppspelningen	
Stoppa	
Välja ett spår	
Hitta ett visst ställe i ett spår	Håll ned  under uppspelning och släpp upp knappen vid önskat ställe.
Välja det markerade objektet	 /  . Du kan välja markerat objekt på liknande sätt som med mittknappen eller pekstyrningen på en iPod/iPhone.
Rulla uppåt/nedåt i menyerna	 /  . Du kan rulla uppåt eller nedåt i menyerna på liknande sätt som med klickhjulet eller genom att dra uppåt eller nedåt på en iPod/iPhone.
Återgå till den föregående menyn*	 /RETURN.

* Denna åtgärd kan vara ogiltig i vissa program.

Anmärkning

- Anläggningens prestanda kan variera, beroende på specifikationerna för din iPod/iPhone.
Styr din iPod/iPhone direkt om du inte kan styra den normalt via anläggningen.
- Stöd systemet med ena handen när du sätter i eller tar bort en iPod/iPhone och var försiktig så att du inte av misstag råkar trycka på kontrollerna på iPod-/iPhone-enheten.
- Pausa alltid uppspelningen innan du kopplar bort en iPod/iPhone.
- Ställ in volymnivån med VOLUME +/- . Volymen ändras inte även om du justerar den på en iPod/iPhone.
- Sony påtar sig inget ansvar ifall data som är lagrade på en iPod-/iPhone-enhet skulle gå förlorade eller bli skadade när iPod-/iPhone-enheten används tillsammans med anläggningen.

Använda anläggningen som batteriladdare

Du kan använda anläggningen som batteriladdare för en iPod/iPhone när anläggningen är på.

1 Välj funktion.

För iPhone 5, iPod touch (femte generationen) eller iPod nano (sjunde generationen)
Tryck på iPod.

För andra iPod-/iPhone-modeller
Tryck på USB.

2 Anslut iPod-/iPhone-enheten.

För iPhone 5, iPod touch (femte generationen) eller iPod nano (sjunde generationen)
Anslut iPod-/iPhone-enheten till Lightning-kontakten.

För andra iPod-/iPhone-modeller
Anslut iPod-/iPhone-enheten till  (USB)-porten med den USB-kabel som följde med iPod-/iPhone-enheten.

Uppladdningen startar när iPod-/iPhone-enheten ansluts till Lightning-kontakten eller  (USB)-porten. Laddningsstatusen visas på iPod-/iPhone-enhetens display. Mer information finns i bruksanvisningen till iPod-/iPhone-enheten.

Sluta ladda en iPod-/iPhone-enhet

Koppla loss iPod-/iPhone-enheten. Laddningen av iPod-/iPhone-enheten avbryts även när anläggningen stängs av.

Innan du använder USB-enheten

Kontrollera vilka USB-enheter som kan användas på webbplatserna som anges under USB-enheter i Enheter som är kompatibla med anläggningen (sidan 23). Mer information om hur du använder USB-enheten hittar du i enhetens bruksanvisning.

Anmärkning

- Om enheten behöver anslutas via en USB-kabel använder du den USB-kabel som medföljde den USB-enhet som ska anslutas. Se bruksanvisningen till den USB-enhet som ska anslutas för närmare detaljer om hur den används.
- Det kan ta en lång stund innan SEARCH visas beroende på vilken typ av USB-enhet som ansluts.
- Koppla inte ihop systemet och USB-enheten via ett USB-nav.
- När USB-enheten ansluts läser systemet av alla filerna på USB-enheten. Om det finns många mappar och filer på USB-enheten kan det ta lång tid innan USB-enheten har lästs in.
- Med vissa anslutna USB-enheter kan det uppstå en fördröjning efter det att en funktion har utförts.
- Kompatibilitet med alla sorters kodnings- och skrivningsprogram kan inte garanteras. Om ljudfilerna på USB-enheten ursprungligen har kodats med inkompatibel programvara kan de filerna ge störningar eller avbrott i ljudet eller kanske inte spelas upp alls.
- Systemet kanske inte har stöd för samtliga funktioner som finns på den anslutna USB-enheten.
- Koppla inte bort USB-enheten när överföring eller borttagning av filer pågår. Om du gör det kan kan informationen på enheten eller själva enheten skadas.

Använda anläggningen som batteriladdare

När anläggningen är på kan den användas som batteriladdare för USB-enheter med laddningsfunktion.

- 1 **Välj USB-funktionen.**
Tryck på USB.
- 2 **Anslut USB-enheten till ψ (USB)-porten.**
Uppladdningen börjar när USB-enheten ansluts till ψ (USB)-porten. Mer information finns i bruksanvisningen till USB-enheten.

Överföra musik från en skiva

Du kan överföra musik från en skiva (cd-da-skiva eller mp3-skiva) med något av anläggningens överföringslägen.

CD SYNC-överföring: Överför alla cd-da-spår från en cd-da-skiva.

Mp3-mappöverföring: Överför mp3-filer från en specifik mapp på mp3-skivan.

REC1-överföring: Överför det aktuella spår eller mp3-fil som spelas upp från skivan.

1 Välj cd-funktionen.

Tryck på CD.

2 Anslut USB-enheten till ψ (USB)-porten.



3 Lägg i en skiva vars innehåll du vill föra över.

Om uppspelningen startar automatiskt trycker du två gånger på ■.

4 Förbered för överföringen.



Gå vidare till steg 5 om du vill göra en CD SYNC-överföring.





Mp3-mappöverföring

Om du vill överföra mp3-filer i en specifik mapp trycker du på  +/  – flera gånger för att välja önskad mapp. Starta sedan uppspelningen och tryck en gång på ■.

Se till att den förflutna speltiden har stannat på displayen.

REC1-överföring

Tryck på /  för att välja det spår eller den mp3-fil du vill överföra och starta sedan uppspelningen.

Om du vill överföra en mp3-fil i en specifik mapp trycker du på  +/  – flera gånger för att välja den mapp du vill ha och trycker sedan på /  för att välja den mp3-fil du vill överföra. Starta sedan uppspelningen.

5 Tryck på REC TO USB på anläggningen.

READY visas på displayen.

6 Tryck på ⊕.

Överföringen startar och USB REC visas på displayen.

Koppla inte bort USB-enheten förrän överföringen är slutförd.

När överföringen är klar visas COMPLETE på displayen och ljudfiler i mp3-format skapas.

Regler för att skapa filer och mappar

När du först överför musik till en USB-enhet skapas en mapp (CDDA001*, MP3_REC1 eller CD_REC1) direkt nedanför ROOT-mappen (när det gäller mp3-mappöverföring skapas en mapp som har samma namn som källmappen nedanför ROOT-mappen). Så här skapas mappar och filer.

CD SYNC-överföring

Överföringskälla	Mappnamn	Filnamn
CD-DA	CDDA001*	TRACK001*

Mp3-mappöverföring

Överföringskälla	Mappnamn	Filnamn
MP3	Samma som överföringskällan	

REC1-överföring

Överföringskälla	Mappnamn	Filnamn
MP3	MP3_REC1	Samma som överföringskällan
CD-DA	CD_REC1	TRACK001*

* Mapp- och filnummer anges därefter i nummerföljd.

Anmärkning

- Om du startar överföringen i slumpmässigt eller repeterat uppspelningläge ändras det valda uppspelningläget automatiskt till normal uppspelning.
- CD-TEXT-information överförs inte i de mp3-filer som har skapats. Anläggningen har inte stöd för CD-TEXT-standarden.
- Överföringen stoppas automatiskt om:
 - USB-enheten får slut på utrymme under överföringen.
 - antalet ljudfiler och mappar på USB-enheten når gränsen för det antal som anläggningen kan identifiera.
- Om en mapp eller fil som du försöker överföra redan finns på USB-enheten med samma namn, läggs ett sekvensnummer till efter namnet och den ursprungliga mappen eller filen skrivs inte över.
- Använd inte knapparna på fjärrkontrollen eller anläggningen under överföringen, eftersom det kan leda till att överföringen stoppas.

Om upphovsrättskyddat innehåll

Överförd musik får endast användas privat. Användning av musik utöver den här begränsningen krävs tillstånd från upphovsrättsinnehavarna.

Spela upp en fil

Den här anläggningen kan spela upp filer med ljudformaten MP3/WMA*.

* Filer med DRM (Digital Rights Management) copyrightskydd kan inte spelas upp på den här anläggningen. Filer som hämtats från en musiktjänst online kanske inte kan spelas upp på den här anläggningen.

1 Välj USB-funktionen.

Tryck på USB.

2 Anslut USB-enheten till ψ (USB)-porten.

3 Starta uppspelningen.

Tryck på ►.

Övriga funktioner

Om du vill	Trycker du på
Pausa uppspelningen	⏏. Om du vill återuppta uppspelningen trycker du på ►.
Stoppa uppspelningen	■. Om du vill återuppta uppspelningen trycker du på ► *1. Om du inte vill återuppta uppspelningen trycker du på ■ igen.
Välja en mapp	📁 +/ 📁 – flera gånger.
Välja en fil	◀◀/▶▶.
Hitta en punkt i en fil	Håll ned ◀◀/▶▶ under uppspelning och släpp upp knappen vid önskat ställe.
Välja repeterad uppspelning	REPEAT flera gånger tills REP ONE*2, REP FLDR*3 eller REP ALL*4 visas.

Om du vill	Trycker du på
Växla uppspelningsläge	PLAY MODE flera gånger medan USB-enheten är stoppad. Du kan välja mellan vanlig uppspelning (FLDR för samtliga filer i mappen på USB-enheten), slumpmässig uppspelning (SHUF eller FLDRSHUF för slumpmässig uppspelning av en mapp) eller programmerad uppspelning (PROG).

*1 För mp3/WMA-filer i VBR-format kan det hända att anläggningen återupptar uppspelningen från ett annat ställe än där den avbröts.

*2 REP ONE: Upprepar den aktuella filen.

*3 REP FLDR: Upprepar den aktuella mappen.

*4 REP ALL: Upprepar alla filer på en USB-enhet.

Anmärkning

- I följande fall kan den här anläggningen inte spela ljudfiler i en USB-enhet:
 - om det finns fler än 999 ljudfiler i en mapp.
 - om det finns fler än 999 ljudfiler totalt på en USB-enhet.
 - om antalet mappar på USB-enheten överskrider 256 (inklusive mappen ROOT och tomma mappar).

Antalen kan variera beroende på fil- och mappstrukturen. Undvik att lagra andra sorters filer eller onödiga mappar på en USB-enhet som har ljudfiler.

- Den här anläggningen kan bara spela upp filer i mappar på upp till 8 nivåer.
- Filer och mappar visas i den ordning de har skapats på USB-enheten.
- Mappar som saknar ljudfiler hoppas över.
- På den här anläggningen går det att lyssna på ljudfiler i följande format:
 - MP3: filnamnställagg mp3
 - WMA: filnamnställagg wma

Om filen har rätt filnamnställagg men i själva verket har ett annat format kan det hända att det uppstår störningar eller andra fel om du försöker spela upp filen.

Så här raderar du ljudfiler och mappar från USB-enheten

- 1 Välj USB-funktionen. Tryck på USB.
- 2 Anslut USB-enheten till Ψ (USB)-porten.
- 3 Tryck på \lll / \ggg eller $\square + / \square -$ flera gånger för att välja den ljudfil eller mapp som du vill radera.
- 4 Tryck på OPTIONS på anläggningen.
- 5 Tryck på \lll / \ggg för att välja ERASE och tryck sedan på \oplus . FO ERASE eller FI ERASE visas på displayen.
- 6 Tryck på \oplus . COMPLETE visas på displayen.

Skapa ditt eget program (Programmerad uppspelning)

1 Välj USB-funktionen.

Tryck på USB.

2 Välj uppspelningsläget.

Medan spelaren är stoppad trycker du på PLAY MODE flera gånger tills PROG visas.

3 Välj önskat filnummer.

Tryck på ◀◀/▶▶ flera gånger tills önskat filnummer visas.
När du programmerar mp3-/WMA-filer i en specifik mapp trycker du på 📁 +/📁 - flera gånger för att välja önskad mapp och väljer sedan önskad fil.

4 Programmera in önskad fil.

Tryck på ⊕ för att ange vald fil.

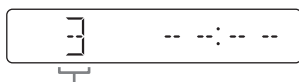

Valt filnummer

5 Upprepa steg 3 och 4 för att programmera in ytterligare spår eller filer. Det går att programmera in upp till 64 spår eller filer sammanlagt.

6 Tryck på ▶ för att spela upp de inprogrammerade filerna.

Programmeringen töms om du öppnar skivfacket eller drar ur nätsladden.

Om du vill spela samma program en gång till trycker du på ▶.

Så här avbryter du programmerad uppspelning

Tryck på PLAY MODE.

Radera det sista steget från programlistan

Tryck på CLEAR när uppspelningen är stoppad.

Anpassa ljudet

Om du vill	Trycker du på
Ställa in volymen	VOLUME +/-.
Skapa ett mer dynamiskt ljud	BASS BOOST.
Ställa in ljudeffekten	EQ +/-EQ — flera gånger tills den ljudeffekt du vill välja visas.

Ändra displayen

Om du vill	Trycker du på
Ändra den information som visas på displayen*	DISPLAY flera gånger när anläggningen är på.
* Du kan till exempel visa information som spårnummer, fil-/mappnamn, albumnamn och artistnamn.	
Anläggningen har följande visningslägen.	
Visningsläge	När systemet är avstängt
Energisparläge	Displayen stängs av för att spara energi. Timern och klockan fortsätter att fungera.

Anmärkningar om informationen i teckenfönstret

- Tecken som inte går att visa visas som -.
- Följande information visas inte:
 - total speltid för mp3-skivor och USB-enheter
 - återstående speltid för mp3-/WMA-filer
- Följande information visas inte på rätt sätt:
 - förfluten speltid för mp3-/WMA-filer som är kodade med VBR (variabel bithastighet)
 - mapp- och filnamn som inte följer något av formaten ISO9660 Nivå 1/ Nivå 2 i det utvidgade formatet

Använda timerfunktionerna

Anläggningen har två timerfunktioner. Om du använder båda timerfunktionerna har insomningstimeren prioritet.

Insomningstimer:

Du kan somna medan du lyssnar på musik. Detta fungerar även om klockan inte är ställd. Tryck på SLEEP flera gånger. Om du väljer AUTO stängs anläggningen automatiskt av när den nuvarande skivan eller USB-enheten stannar, eller efter 100 minuter.

Väckningstimer:

Du kan vakna till en cd-skiva, FM-sändning, iPod/iPhone eller USB-enhet vid en förinställd tidpunkt. Klockan måste vara inställd.

1 Förbered ljudkällan.

Förbered ljudkällan och tryck sedan på VOLUME +/- för att ställa in volymen.

Om du vill starta uppspelningen från ett visst cd-da-spår eller en viss ljudfil skapar du ett eget program (sidan 12, 20).

2 Välj timerinställningsläget.

Tryck på TIMER MENU.

Om klockan inte är inställd är anläggningen i klockinställningsläge. Ställ i så fall in klockan.

3 Ställ in väckningstimeren.

Tryck på I◀◀/▶▶I flera gånger för att välja PLAY SET och tryck sedan på ⊕.

4 Ställ in uppspelningstiden.

Tryck på ♣/♣/♣/♣ flera gånger för att ställa in timme och tryck sedan på ⊕. Gör på samma sätt för att ställa in minuter.

5 Gör på samma sätt som i steg 4 för att ställa in när spelningen ska avslutas.

6 Välj ljudkälla.

Tryck på ♣/♣ flera gånger tills önskad ljudkälla visas och tryck sedan på ⊕.

7 Stäng av anläggningen.

Tryck på I/⏏. Anläggningen startar automatiskt strax före den inställda tiden.

Om anläggningen är på vid den inställda tidpunkten aktiveras inte väckningstimeren. Använd inte anläggningen från det att den slås på till det att uppspelningen startar.

Kontrollera inställningen

1 Tryck på TIMER MENU.

2 Tryck på I◀◀/▶▶I flera gånger för att välja SELECT och tryck sedan på ⊕.

3 Tryck på I◀◀/▶▶I flera gånger för att välja PLAY SEL och tryck sedan på ⊕.

Så här avbryter du timern

Gör på samma sätt som i Kontrollera inställningen tills OFF visas på displayen i steg 3. Tryck sedan på ⊕.

Så här ändrar du inställningen

Börja om från steg ett i Använda timerfunktionerna.

Anmärkingar för iPod-/iPhone-användare

- Se till att ingen uppspelning pågår på iPod-/iPhone-enheten när du använder den som väckningstimer.
- Det kan hända att väckningstimeren inte aktiveras beroende på den anslutna iPod-/iPhone-enhetens status.

Tips!

Väckningstimerinställningen fortsätter gälla om den inte avbryts manuellt.

Enheter som är kompatibla med anläggningen

iPod/iPhone

Följande iPod-/iPhone-modeller kan användas med den här anläggningen. Uppdatera din iPod/iPhone med den senaste programvarversionen innan du ansluter den.

Made for

- iPhone 5
- iPhone 4S
- iPhone 4
- iPhone 3GS
- iPod touch (femte generationen)
- iPod touch (fjärde generationen)
- iPod touch (tredje generationen)
- iPod classic
- iPod nano (sjunde generationen)
- iPod nano (sjätte generationen)
- iPod nano (femte generationen)
- iPod nano (fjärde generationen)

USB-enheter

På följande webbplatser finns det information om kompatibla USB-enheter.

För kunder i Europa:

<http://support.sony-europe.com/>

För kunder i USA:

<http://esupport.sony.com/>

För kunder i Kanada:

<http://esupport.sony.com/CA>

För kunder i Latinamerika:

<http://esupport.sony.com/LA>

För kunder i övriga länder och regioner:

<http://www.sony-asia.com/support>

Felsökning

1 Kontrollera att nätsladden och högtalarkablarna är ordentligt anslutna.

2 Leta reda på problemet i listan nedan och vidta de föreslagna åtgärderna.

Om problemet kvarstår kontaktar du närmaste Sony-återförsäljare.

Om PROTECT visas på displayen

Dra genast ut nätsladden ur vägguttaget och kontrollera följande när PROTECT inte längre visas på displayen.

- Är det kortslutning mellan högtalarsladdarna + och –?
- Är det någonting som blockerar anläggningens ventilationshål?

När du har kontrollerat ovanstående och inte hittat några problem kan du sätta i nätsladden i vägguttaget igen och slå på systemet. Om problemet kvarstår kontaktar du närmaste Sony-återförsäljare.

Om OVER CURRENT visas på displayen

Ett problem har upptäckts med spänningsnivån från ψ (USB)-porten och Lightning-kontakten. Stäng av anläggningen och ta loss USB-enheten och din iPod/iPhone från ψ (USB)-porten och Lightning-kontakten. Kontrollera att det inte är några problem med USB- och iPod-/iPhone-enheten. Om meddelandet fortsätter att visas på displayen kontaktar du närmaste Sony-återförsäljare.

Allmänt

Anläggningen slås inte på.

- Är nätsladden ordentligt ansluten?

Anläggningen växlar plötsligt till viloläge.

- Detta är inget fel. Anläggningen växlar automatiskt till viloläge om den inte används och inga ljudsignaler matas ut från den på ungefär 30 minuter. Se Stänga av den automatiska vilolägesfunktionen (sidan 27).

Inställningen av klockan eller väckningstimern avbryts plötsligt mitt i.

- Om du inte gör något på ungefär en minut avbryts inställningen av klockan och väckningstimern automatiskt. Gör om inställningsproceduren från början.

Det hörs inget ljud.

- Är det kortslutning mellan högtalarsladdarna + och –?
- Använder du enbart de medföljande högtalarna?
- Är det någonting som blockerar anläggningens ventilationshål?
- Det kan hända att den inställda kanalen inte sänder just för tillfället.

Ljudet hörs bara via den ena kanalen, eller det är dålig balans mellan höger och vänster kanal.

- Ställ högtalarna så symmetriskt som möjligt.
- Använd bara de medföljande högtalarna.

Det brummar eller brusar kraftigt.

- Flytta anläggningen bort från eventuella störningskällor.
- Koppla in anläggningen i ett annat vägguttag.
- Installera ett störningsfilter (säljs separat) för nätsladden.

Fjärrkontrollen fungerar inte.

- Flytta undan alla hinder mellan fjärrkontrollen och anläggningens fjärrkontrollsensor och flytta anläggningen bort från eventuell lysrörsbelysning.

- Rikta fjärrkontrollen mot sensorn på anläggningen.
- Använd fjärrkontrollen närmare anläggningen.

Bortsett från I/⏻ fungerar inga knappar på anläggningen och LOCK ON visas på displayen.

- Barnlåsfunktionen har aktiverats. Inaktivera barnlåsfunktionen genom att hålla ned ■ på anläggningen tills LOCK OFF visas på displayen.

En skiva kan inte matas ut och LOCKED visas på displayen.

- Kontakta Sony-återförsäljaren eller ett auktoriserat Sony-serviceställe.

Cd-/mp3-skivor

Ljudet hoppar eller skivan spelas inte upp.

- Torka rent skivan och lägg i den igen.
- Ställ anläggningen på ett ställe där den inte utsätts för vibrationer (t.ex. på ett stabilt stativ).
- Flytta högtalarna längre bort från anläggningen, eller placera dem på separata stativ. På hög volym kan det hända att vibrationerna från högtalarna gör att ljudet hoppar.

Skivan börjar inte spela från det första spåret.

- Ställ in spelsättet på normal uppspelning.

Det tar längre tid än vanligt innan uppspelningen startar.

- För följande sorters skivor kan det ta lite längre tid innan spelningen startar:
 - skivor som är inspelade med komplicerad trädstruktur
 - skivor som är inspelade i multisession-format
 - skivor som inte är slutbehandlade (skivor som det går att lägga till data på)
 - skivor med många mappar

iPod/iPhone

Det hörs inget ljud.

- Kontrollera att din iPod/iPhone är ordentligt ansluten.
- Kontrollera att musik spelas på iPod-/iPhone-enheten.
- Kontrollera att iPod-/iPhone-enheten är uppdaterad med aktuell programvara. Uppdatera annars din iPod/iPhone innan du använder den tillsammans med anläggningen.
- Ställ in volymen.

Ljudet låter förvrängt.

- Kontrollera att din iPod/iPhone är ordentligt ansluten.
- Skruva ned volymen.
- Ställ in EQ-inställningen för iPod/iPhone till Off eller Flat.

iPod-/iPhone-enheten fungerar inte.

- Stäng alla andra iOS-program som körs på iPod-/iPhone-enheten. Mer information finns i bruksanvisningen som medföljde iPod-/iPhone-enheten.
- Kontrollera att din iPod/iPhone är ordentligt ansluten.
- Eftersom anläggningen och iPod-/iPhone-enheten fungerar på olika sätt kan det hända att det inte går att styra iPod-/iPhone-enheten med hjälp av knapparna på fjärrkontrollen eller på anläggningen. Styr i så fall uppspelningen via din iPod/iPhone.

Den anslutna iPod-/iPhone-enheten laddas inte upp.

- Kontrollera att din iPod/iPhone är ordentligt ansluten.
- Kontrollera att anläggningen är på.

USB-enhet

Det går inte att ladda den anslutna USB-enheten.

- Kontrollera att USB-enheten är ordentligt ansluten.

Finns det stöd för den USB-enhet du använder?

- Om du ansluter en USB-enhet som inte stöds kan följande problem inträffa. Kontrollera vilka USB-enheter som kan användas på webbplatserna som anges under USB-enheter i Enheter som är kompatibla med anläggningen (sidan 23).
 - USB-enheten känns inte igen.
 - Fil- eller mappnamn visas inte på anläggningen.
 - Uppspelningen fungerar inte.
 - Ljudet hoppar.
 - Det är störningar i ljudet.
 - Ljudet är förvrängt.

Det hörs inget ljud.

- USB-enheten har inte anslutits på rätt sätt. Stäng av anläggningen och anslut USB-enheten igen.

Det förekommer störningar i ljudet, eller ljudet hoppar eller är förvrängt.

- Stäng av anläggningen och anslut USB-enheten igen.
- Själva musikdata innehåller brus eller ljudet är förvrängt. Det kan ha uppstått störningar när musikfilen skapades i anläggningen eller i datorn. Skapa musikdatafilen igen.
- Filerna är kodade med en låg bithastighet. Skicka filer som är kodade med högre bithastighet till USB-enheten.

Meddelandet SEARCH visas under lång tid eller så tar det lång tid innan uppspelningen startar.

- Inläsningsprocessen kan ta lång tid i följande fall:
 - Det finns många mappar eller filer på USB-enheten.
 - Filstrukturen är väldigt komplicerad.
 - Minneskapaciteten är mycket stor.
 - Internminnet är fragmenterat.

Felvisning på displayen.

- Tecken som inte går att visa visas som -.

USB-enheten känns inte igen.

- Stäng av anläggningen och anslut USB-enheten igen. Starta om anläggningen.
- Kontrollera vilka USB-enheter som kan användas på webbplatserna som anges under USB-enheter i Enheter som är kompatibla med anläggningen (sidan 23).

Överföring resulterar i ett fel.

- Kontrollera vilka USB-enheter som kan användas på webbplatserna som anges under USB-enheter i Enheter som är kompatibla med anläggningen (sidan 23).
- USB-enheten har inte formaterats på rätt sätt. Se USB-enhetens bruksanvisning om hur du formaterar den.
- Stäng av anläggningen och ta bort USB-enheten. Om USB-enheten har en strömknapp stänger du av USB-enheten och slår sedan på den igen när du har tagit bort den från anläggningen. Gör sedan överföringen igen.
- USB-enheten kopplades bort eller så stängdes strömmen av under överföringen. Ta bort den delvis överförda filen och genomför sedan överföringen igen. Om detta inte löser problemet kan USB-enheten vara trasig. Mer information om hur du åtgärdar problemet finns i USB-enhetens bruksanvisning.

Ljudfiler eller mappar på USB-enheten kan inte raderas.

- Kontrollera om USB-enheten är skrivskyddad.
- USB-enheten kopplades bort eller så stängdes strömmen av under raderingen. Ta bort den delvis raderade filen. Om detta inte löser problemet kan USB-enheten vara trasig. Mer information om hur du åtgärdar problemet finns i USB-enhetens bruksanvisning.

Uppspelningen startar inte.

- Stäng av anläggningen och anslut USB-enheten igen. Starta om anläggningen.
- Kontrollera vilka USB-enheter som kan användas på webbplatserna som anges under USB-enheter i Enheter som är kompatibla med anläggningen (sidan 23).
- Tryck på ► för att starta uppspelningen.

Skivan börjar inte spela från det första spåret.

- Ställ in spelsättet på normal uppspelning.

Filer kan inte spelas upp.

- Ljudfilen kan ha felaktiga filtillägg. Anläggningen har stöd för följande filtillägg:
 - MP3: filnamnstillägg mp3
 - WMA: filnamnstillägg wma
 - USB-lagringsenheter som formaterats med andra filsystem än FAT16 och FAT32 stöds inte.*
 - Om USB-lagringsenheten innehåller partitioner går det bara att spela upp filerna i den första partitionen.
 - Filer som är krypterade eller skyddade med lösenord eller liknande kan inte spelas upp.
- * Den här anläggningen har stöd för FAT16 och FAT32, men det kan hända att somliga USB-lagringsenheter saknar stöd för dessa båda FAT-format. Se bruksanvisningen till respektive USB-lagringsenhet eller kontakta tillverkaren för närmare detaljer.

Radion

Det brummar eller brusar kraftigt, eller går inte att ställa in kanaler.

- Anslut antennen ordentligt.
- Pröva en annan plats och riktning för bättre antennmottagning.
- Håll undan antennen från högtalarkablarna och nätsladden för att undvika störningar.
- Stäng av annan elutrustning i närheten.

Återställa anläggningen till fabriksinställningarna

Om anläggningen fortfarande inte fungerar som den ska kan du återställa den till fabriksinställningarna.

- 1 Dra ut nätsladden ur vägguttaget och sätt i den igen. Starta sedan om anläggningen.
- 2 Håll ned **■** och EQ på anläggningen tills RESET OK visas. Alla inställningar som du själv har gjort, t.ex. förinställda radiokanaler och timer- och klockinställningar, raderas.

Stänga av den automatiska vilolägesfunktionen

Det här systemet har automatisk vilolägesfunktion. Funktionen innebär att anläggningen automatiskt växlar till viloläge om den inte används och inga ljudsignaler matas ut från den på ungefär 30 minuter.

Som standard är den automatiska vilolägesfunktionen på.

Använd knapparna på anläggningen för att stänga av den automatiska vilolägesfunktionen.

Håll ned **I/⏻** när anläggningen är på, tills AUTO STANDBY OFF visas.

Om du vill aktivera funktionen upprepar du stegen tills AUTO STANDBY ON visas på displayen.

Anmärkning

- Den automatiska vilolägesfunktionen är inte tillgänglig med FM-funktionen.
- Det kan hända att anläggningen inte automatiskt växlar till viloläge i följande fall:
 - när den känner av en ljudsignal
 - när en iPod/iPhone är ansluten till Lightning-kontakten
 - under uppspelning av ljudspår eller filer
 - när väckningstimern eller insomningstimern är påslagen

Meddelanden

DISC ERR

Du har satt i en skiva som inte kan spelas upp.

ERROR

- USB-enheten är skrivskyddad.
- Minnet på USB-enheten är fullt.

FULL

Du har försökt programmera in fler än 64 spår eller filer (steg).

NO FILE

Det finns inga spelbara filer på cd-r-/cd-rw-skivan eller USB-enheten.

NO STEP

Alla de inprogrammerade stegen har raderats.

NO USB

- Ingen USB-enhet eller en okänd USB-enhet har anslutits.
- Det finns inga spelbara filer på USB-enheten.

PLAY SET

Du försökte välja timern utan att väckningstimern var inställd.

PLS STOP

Du tryckte på PLAY MODE under uppspelningen.

SELECT

Du tryckte på TIMER MENU när timerfunktionen var aktiv.

TIME NG

Väckningstimerns start- och sluttider är inställda på samma klockslag.

Försiktighetsåtgärder

Skivor som KAN spelas upp på anläggningen

- Ljud-cd
- Cd-r/cd-rw-skivor (med ljuddata/ mp3-filer)

Skivor som INTE går att spela i det här systemet

- Cd-rom
- Cd-r/cd-rw-skivor som är inspelade i något annat format än musik-cd-format enligt ISO9660 Nivå 1/ Nivå 2
- Cd-r/cd-rw-skivor som är inspelade i flera sessioner där den sista sessionen inte är avslutad
- Cd-r/cd-rw-skivor med dålig inspelingskvalitet, repade eller smutsiga cd-r/cd-rw-skivor eller cd-r/cd-rw-skivor som är inspelade med inspelningsutrustning som inte stöds
- Felaktigt slutbehandlade cd-r/cd-rw-skivor
- Skivor som innehåller andra filer än MPEG 1 Audio Layer-3 (MP3)-filer
- Skivor som inte är runda (t.ex. hjärtformade, fyrkantiga eller stjärnformade skivor)
- Skivor med fastklistrade tejpbitar, papperslappar eller etiketter
- Begagnade skivor med fastklistrade etiketter vars lim spritt sig utanför etiketten
- Skivor som är tryckta med färg som känns klabbig när man tar på den

Om skivor

- Torka av skivan med en rengöringsduk innan du lägger i den. Torka från mitten och ut mot kanten.
- Rengör inte skivor med lösningsmedel som bensin eller thinner, eller med rengöringsmedel eller antistatspreparater som är avsedda för LP-skivor av vinyl.
- Lägg inte skivor i solen eller vid element och andra värmekällor, och låt dem inte ligga kvar i en bil som står parkerad i solen.

Säkerhet

- Dra ut nätsladden ur vägguttaget om anläggningen inte ska användas på länge. Håll alltid i stickkontakten när du drar ut den. Dra aldrig i själva kabeln.
- Om det skulle råka komma in något föremål eller vätska i anläggningen så dra ut stickkontakten ur vägguttaget och låt kvalificerad personal se över anläggningen innan den används igen.
- Nätsladsbyte får bara utföras av en kvalificerad serviceverkstad.

Placering

- Ställ inte anläggningen på en lutande yta eller på ett ställe där den utsätts för stark värme eller kyla, damm, smuts, fukt, vibrationer, direkt solljus eller stark belysning, eller på ett ställe med dålig ventilation.
- Var försiktig om du ställer anläggningen eller högtalarna på ytor som är specialbehandlade (med till exempel vax, olja eller polish) eftersom det då finns risk för fläckar på ytan.
- Om anläggningen flyttas direkt från ett kallt ställe till ett varmt ställe, eller om den placeras i ett mycket fuktigt rum, kan det bildas imma på linsen inuti cd-spelaren så att anläggningen inte fungerar. Ta i så fall ut skivan och låt anläggningen stå påslagen i ungefär en timme tills imman avdunstat.

Värmebildning

- Det är normalt att anläggningen blir varm när den används.
- Undvik att röra vid höljet om anläggningen har använts länge i ett sträck på hög volym, eftersom höljet då kan bli mycket varmt.
- Tack inte för ventilationshålen.

Högtalarsystemet

Anläggningens högtalare är inte magnetiskt avskärmda, vilket kan leda till störningar av bilden på tv-apparater i närheten. Om det skulle inträffa så stänger du av tv:n, väntar 15–30 minuter, och slår sedan på den igen.

Om det inte hjälper flyttar du högtalarna längre bort från tv:n.

Rengöra anläggningens hölje

Rengör anläggningen med en mjuk duk som fuktats med mildt rengöringsmedel. Använd aldrig någon form av skursvampar, skurpulver eller lösningsmedel, till exempel thinner, bensin eller sprit.

Tekniska data

Huvudenhet

UTEFFEKTSPECIFIKATIONER

UTEFFEKT OCH TOTAL HARMONISK DISTORSION

(Endast den amerikanska modellen)

Med 8 ohm, båda kanaler drivna, från 120 – 10 000 Hz; 26 W per kanal, min. RMS-effekt, med högst 0,7 % total harmonisk distorsion från 250 mW till märkuteffekt.

Förstärkardelen

USA-modellen:

Uteffekt (referens):
60 W + 60 W (per kanal vid 8 ohm, 1 kHz)

Övriga modeller:

Uteffekt (märkt):
30 W + 30 W (vid 8 ohm, 1 kHz, 1 % THD)

Uteffekt (referens):
60 W + 60 W (per kanal vid 8 ohm, 1 kHz)

Utmatning

SPEAKERS: För högtalare med en impedans på 8 ohm

Cd-spelardelen

System: Cd-system och digitalt ljudsystem

Egenskaper för laserdiod

Emission: Kontinuerlig
Laseruteffekt*: lägre än 44,6 μ W

* Denna uteffekt är uppmätt på 200 mm avstånd från objektivlinsens yta på det optiska pickup-blocket med 7 mm bländare.

Radiodelen

FM stereo, FM-superheterodynmottagare
Antenn: FM-trådentenn

Mottagningsområde:

Nordamerikanska modellen:
87,5 MHz – 108,0 MHz (i steg om 100 kHz)

Övriga modeller: 87,5 MHz – 108,0 MHz (i steg om 50 kHz)

Dockningsdelen

Kontakttyp: 8 stifts Lightning-kontakt*

Spänning ut: DC 5 V

Maximal ström ut: 1 A

* Lightning-kontakten fungerar med iPhone 5, iPod touch (femte generationen) och iPod nano (sjunde generationen).

USB-delen

⚡ -uttag (USB)*: Typ A, maximal strömstyrka 1 A

* Använd den USB-kabel som följde med din iPod/iPhone när du ansluter den till ⚡-uttaget (USB).

Ljudformat som stöds (endast mp3-skivor och USB-enheter)

Bithastighet som stöds.

MP3 (MPEG 1 Audio Layer-3):

32 kbit/s — 320 kbit/s, VBR

WMA*: 32 kbit/s — 192 kbit/s, VBR

Samplingsfrekvenser:

MP3 (MPEG 1 Audio Layer-3):

32/44,1/48 kHz

WMA*: 44,1 kHz

* Endast USB-enheter

Högtalare

Fronthögtalare (SS-ECL5)

Högtalarsystem: 2-vägs högtalarsystem, basreflex

Högtalarenheter:

Långbas: 130 mm, kontyp

Diskanthögtalare: 40 mm, horn typ

Märkimpedans: 8 ohm

Mått (B×H×D): Cirka 200 mm × 300 mm × 185 mm

Vikt: Cirka 2,2 kg netto per högtalare

Mängd: 2 delar

Allmänt

Strömförsörjning:

Nordamerikanska modellen: 120 V, 60 Hz

Övriga modeller: 120 V — 240 V, 50/60 Hz

Strömförbrukning: 55 W

Mått (B × H × D), inklusive de mest utskjutande delarna (exkl. högtalare):

Cirka 193 mm × 300 mm × 260 mm

Vikt (exkl. högtalare): Cirka 2,4 kg

Huvudenhetens mängd: 1 del

Medföljande tillbehör: Fjärrkontroll (1), R6-batteri (storlek AA) (1), FM-antenn (1), högtalardynor (8)

Utförande och tekniska data kan komma att ändras utan föregående meddelande.

Strömförbrukning i viloläge: 0,5 W

Information om licenser och varumärken

- iPhone, iPod, iPod classic, iPod nano och iPod touch är varumärken som tillhör Apple Inc., registrerat i USA och andra länder. Lightning är ett varumärke för Apple Inc.
- Made for iPod och Made for iPhone innebär att ett elektroniskt tillbehör har utformats specifikt för anslutning till iPod respektive iPhone samt att produkten certifierats av utvecklaren för att uppfylla Apples prestandakrav. Apple kan inte hållas ansvariga för den här enhetens funktion eller för uppfyllande av säkerhetsstandarder och föreskrifter. Om du använder tillbehöret med iPod eller iPhone kan det påverka trådlösa funktioner.
- MPEG Layer-3-teknik och patent för ljudkodning är licensierat av Fraunhofer IIS och Thomson.
- Windows Media är antingen ett registrerat varumärke eller ett varumärke som tillhör Microsoft Corporation i USA och/eller i andra länder.
- Den här produkten skyddas av Microsoft Corporations immateriella egendomsrätt. All användning och distribution av sådan teknik utanför denna produkt är förbjuden utan licens från Microsoft eller ett auktoriserat Microsoft-dotterbolag.
- Alla andra varumärken och registrerade varumärken tillhör sina respektive ägare. I den här bruksanvisningen skrivs inte symbolerna TM och ® ut.

<http://www.sony.net/>

