

Kućni audio sustav

Upute za rad

Početak rada

Disk

Tuner

Uređaj iPod/iPhone

USB uređaj

Ostale radnje

Dodatne informacije

UPOZORENJE

Kako biste smanjili rizik od požara ili električnog udara, ne izlažite uređaj kiši ili vlazi.

Kako biste smanjili rizik od požara, ne prekrivajte ventilacijski otvor uređaja novinama, stolnjacima, zavjesama itd. Uređaj ne izlažite otvorenim izvorima vatre (na primjer, upaljene svijeće).

Kako biste smanjili rizik od požara ili električnog udara, uređaj ne izlažite kapanju ili polijevanju i na njega ne stavljajte predmete napunjene tekućinom kao što su vaze.

Nemojte postavljati uređaj u zatvoren prostor kao što je polica za knjige ili ugrađena vitrina.

Budući da se glavni utikač upotrebljava za isključivanje jedinice iz struje, spojite ga u lako dostupnu strujnu utičnicu. Ako primijetite neuobičajeno ponašanje jedinice, odmah isključite glavni utikač iz strujne utičnice.

Ne izlažite baterije ili uređaje s ugrađenim baterijama prekomjernoj toplini, poput sunčeve svjetlosti i vatre.

Jedinica nije isključena iz struje sve dok je priključena u strujnu utičnicu, čak i ako je sama jedinica isključena.

OPREZ

Upotreba optičkih instrumenata s ovim uređajem povećava rizik oštećenja očiju.

Osim za korisnike u SAD-u i Kanadi

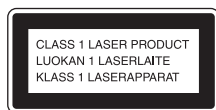

Ovaj je uređaj klasificiran kao LASERSKI proizvod KLASSE 1. Ta se oznaka nalazi na poledini.

Obavijest za korisnike u SAD-u

Vlasnikova evidencija

Broj modela i serijski brojevi nalaze se na stražnjoj strani proizvoda. Upišite te brojeve na mjesto u nastavku. Ti će vam brojevi trebati prilikom kontaktiranja s prodavačem proizvoda tvrtke Sony u vezi s ovim proizvodom.

Broj modela _____

Serijski broj _____

Važne sigurnosne upute

- 1) Pročitajte ove upute.
- 2) Sačuvajte ove upute.
- 3) Obratite pažnju na sva upozorenja.
- 4) Pridržavajte se svih uputa.
- 5) Uređaj nemojte upotrebljavati u blizini vode.
- 6) Uređaj čistite samo suhom krpom.
- 7) Nemojte blokirati ventilacijske otvore. Instalaciju provedite u skladu s uputama proizvođača.
- 8) Uređaj nemojte instalirati blizu izvora topline, primjerice radijatora, odzračnika, peći ili drugih uređaja (uključujući pojačala) koji proizvode toplinu.
- 9) Ne zanemarujte sigurnosnu svrhu polariziranih utikača ili utikača s uzemljenjem. Polarizirani utikač ima dva kontakta, jedan širi od drugog. Uzemljeni utikač uz dva uobičajena kontakta ima i treći kontakt za uzemljenje. Širi ili treći kontakt služi za vašu sigurnost. Ako utikač ne odgovara vašoj utičnici, posavjetujte se s električarom u vezi zamjene utičnice.
- 10) Zaštitite kabel za napajanje tako da se po njemu ne hoda i da ga ništa ne pritišće, osobito blizu utikača, utičnica i mjesta na kojem izlazi iz uređaja.
- 11) Upotrebljavajte samo pribor/dodatnu opremu koju je odredio proizvođač.
- 12) Upotrebljavajte samo na kolicima, postolju, tronošću, nosaču ili stolu koje je odredio proizvođač ili koji se isporučuju s uređajem. Kada upotrebljavate kolica, budite pažljivi prilikom pomicanja kolica s uređajem



kako biste izbjegli moguće ozljede u slučaju prevrtanja.

- 13) Uređaj isključite iz struje tijekom grmljavinskog nevremena ili ako se dulje vrijeme ne koristi.
- 14) Servisiranje uređaja prepustite stručnom osoblju. Servisiranje je potrebno u slučaju bilo kakvog oštećenja uređaja, primjerice oštećenja kabela za napajanje ili utikača, prolijevanja tekućine ili pada nekih predmeta na uređaj, izlaganja uređaja kiši ili vlazi, neispravnog rada ili pada uređaja.

Sljedeća izjava o sukladnosti s FCC-om odnosi se samo na verzije ovog modela proizvedene za prodaju u SAD-u. Ostale verzije ne moraju biti sukladne tehničkim propisima FCC-a.

NAPOMENA:

Ova oprema je ispitana i u skladu je s ograničenjima za digitalni uređaj klase B, sukladno dijelu 15 pravila FCC-a. Ova su ograničenja namijenjena pružanju odgovarajuće zaštite od štetnih smetnji u kućnoj instalaciji. Oprema proizvodi, koristi i može zračiti energijom radijske frekvencije te, ako se ne instalira i ne upotrebljava u skladu s uputama, može prouzročiti štetne smetnje za radiokomunikacije.

Ipak, ne postoji jamstvo da u određenim instalacijama neće doći do smetnji. Ako oprema prouzroči štetne smetnje za radijski ili televizijski prijem koje je moguće utvrditi uključivanjem i isključivanjem opreme, preporučujemo da pokušate ukloniti smetnje na neki od sljedećih načina:

- Preusmjerite ili premjestite prijemnu antenu.
- Povećajte razmak između opreme i prijemnika.
- Opremu priključite u utičnicu koja se ne nalazi u istom strujnom krugu u koji je priključen prijemnik.
- Pomoć možete zatražiti od prodavača ili iskusnog tehničara za radio/TV.

OPREZ

Napominjemo da provođenje bilo kakvih promjena ili izmjena koje nisu izričito odobrene u ovom priručniku može dovesti do oduzimanja prava na rad s opremom.



Ovaj simbol služi kao upozorenje korisniku na prisutnost neizoliranih dijelova pod „opasnim naponom“ unutar kućišta proizvoda koji može biti dovoljno visok da prouzroči strujni udar.



Ovaj simbol služi kao obavijest korisniku da se u dokumentaciji uređaja nalaze važne upute za upotrebu i održavanje (servisiranje).

Obavijest za korisnike: sljedeće informacije primjenjive su samo za opremu koja je prodana u državama koje primjenjuju direktive EU.

Proizvod je proizveden u ime tvrtke ili ga je proizvela tvrtka Sony Corporation, 1-7-1 Konan Minato-ku Tokio, 108-0075 Japan. Upiti koji se odnose na usklađenost proizvoda sa zakonodavstvom Europske unije trebaju se uputiti ovlaštenom predstavniku, Sony Deutschland GmbH, Hedelfinger Strasse 61, 70327 Stuttgart, Njemačka. Ako imate pitanja vezana uz servis ili jamstvo, obratite se na adrese navedene u zasebnim dokumentima o servisu i jamstvu.

Za korisnike u Europi i Australiji:



Odlaganje stare električne i elektroničke opreme (primjenjivo u Europskoj uniji i drugim europskim državama koje imaju sustave za odvojeno prikupljanje otpada)

Ovaj simbol na proizvodu ili njegovom pakiranju označava da se proizvod ne smije odlagati kao kućanski otpad. Umjesto toga mora se odložiti na odgovarajuće odlagalište za recikliranje električne i elektroničke opreme. Pravilnim odlaganjem ovog proizvoda pridonosite sprječavanju mogućih negativnih posljedica za okoliš i ljudsko zdravlje do kojih bi moglo doći neispravnim odlaganjem ovog proizvoda. Recikliranjem materijala pridonosite očuvanju prirodnih resursa. Dodatne informacije o recikliranju ovog proizvoda zatražite od lokalne gradske uprave, komunalne službe za zbrinjavanje otpada ili u trgovini u kojoj ste kupili proizvod.

Odgovarajuća dodatna oprema: daljinski upravljač

Samo Europa



Odlaganje iskorištenih baterija (primjenjivo u Europskoj uniji i drugim europskim državama koje imaju sustave za odvojeno prikupljanje otpada)

Pb

Ovaj simbol na bateriji ili na pakiranju označava da se baterija priložena s proizvodom ne smije odlagati kao kućanski otpad.

Na određenim baterijama ovaj se simbol može pojaviti u kombinaciji s kemijskim simbolom. Kemijski simboli za živu (Hg) ili olovo (Pb) dodaju se ako baterija sadrži više od 0,0005% žive ili 0,004% olova. Ispravnim odlaganjem baterija pomažete u sprječavanju mogućih negativnih posljedica za okoliš i ljudsko zdravlje do kojih bi moglo doći neispravnim odlaganjem baterija. Recikliranjem materijala pridonosite očuvanju prirodnih resursa.

U slučaju da proizvodi iz sigurnosnih, izvedbenih ili razloga integriteta podataka zahtijevaju trajnu povezanost s baterijom, tu bateriju može zamijeniti samo ovlašteno servisno osoblje. Da biste omogućili pravilno postupanje s baterijom, proizvod po isteku vijeka trajanja odložite u odgovarajuće odlagalište za recikliranje električne i elektroničke opreme.

Upute za sve ostale baterije potražite u odjeljku o sigurnom vađenju baterije iz proizvoda. Bateriju odložite u odgovarajuće odlagalište za recikliranje iskorištenih baterija.

Dodatne informacije o recikliranju ovog proizvoda ili baterije zatražite od lokalne gradske uprave, komunalne službe za zbrinjavanje otpada ili u trgovini u kojoj ste kupili proizvod.

Napomena o DualDisc diskovima

DualDisc dvostrani je disk na kojemu je DVD materijal snimljen na jednoj, a digitalni audiomaterijal na drugoj strani. No s obzirom da strana s audiomaterijalom nije sukladna standardu Kompaktnog diska (CD), ne jamčimo reprodukciju na ovom proizvodu.

Glazbeni diskovi kodirani tehnologijama za zaštitu autorskih prava

Proizvod je dizajniran za reprodukciju diskova koji su usklađeni sa standardom Kompaktnog diska (CD). U posljednje vrijeme neke izdavačke kuće izdaju glazbene diskove šifrirane tehnologijama za zaštitu autorskih prava. Imajte na umu da neki od tih diskova ne odgovaraju CD standardu i možda se neće reproducirati na ovom proizvodu.

Sadržaj

Vodič kroz dijelove i kontrole 6

Početak rada

Sigurno priključivanje sustava... 9

Umetanje baterija 10

Postavljanje sata..... 10

Disk

Reprodukcija CD/MP3 diska 11

Tuner

Slušanje radija13

Uređaj iPod/iPhone

Reprodukcija s uređaja
iPod/iPhone..... 14

USB uređaj

Prije upotrebe USB uređaja 16

Prijenos glazbe s diska17

Reprodukcija datoteke 18

Ostale radnje

Prilagodavanje zvuka21

Promjena zaslona21

Upotreba mjerača vremena 22

Dodatne informacije

Uređaji kompatibilni
s ovim sustavom..... 23

Otklanjanje poteškoća..... 23

Poruke 27

Mjere opreza28

Specifikacije 29

Obavijest o licencama
i zaštitnim znakovima.....31

Vodič kroz dijelove i kontrole

U ovom se priručniku uglavnom objašnjavaju operacije putem daljinskog upravljača, ali iste se operacije mogu izvoditi i pomoću gumba na uređaju s istim ili sličnim nazivima.

Jedinica

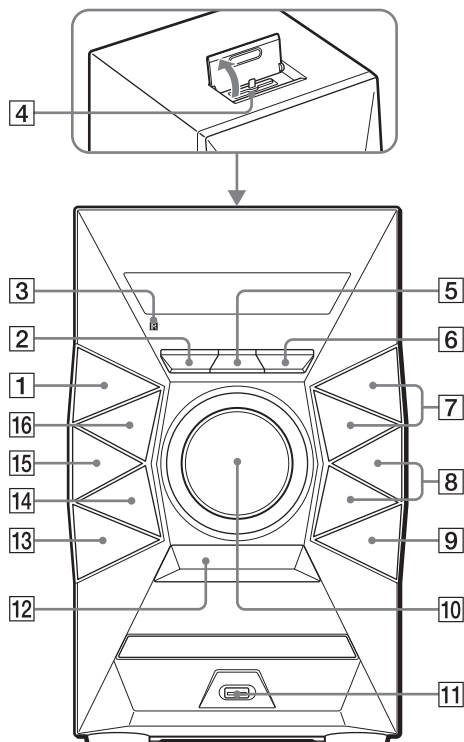

O funkciji zaključavanja sadržaja neprimjerenih djeci

Gumbe izuzev gumba I/⏻ (uključeno/pripravnost) na jedinici možete zaključati kako biste spriječili da ih se zabunom koristi. Držite pritisnut gumb ■ (zaustavljanje) na jedinici sve dok se na zaslonu ne pojavi poruka „LOCK ON” ili „LOCK OFF”. Gumbi izuzev gumba I/⏻ na jedinici zaključat će se ili otključati.

Daljinski upravljač

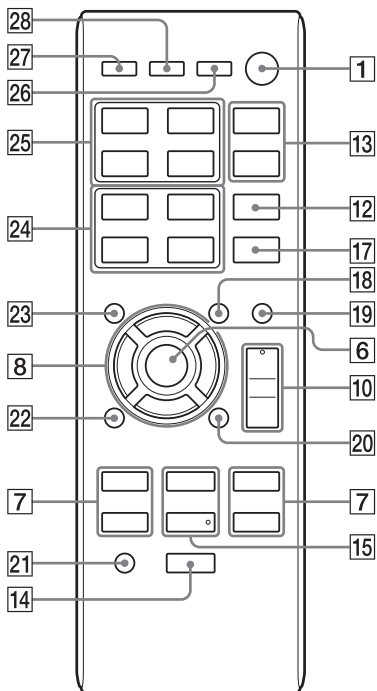

1

Gumb I/⏻ (uključeno/pripravnost)
Pritisnite za uključivanje ili isključivanje sustava.

2

Gumb OPTIONS (str. 19)
Pritisnite za ulazak ili izlazak iz izbornika opcija.

3

Senzor daljinskog upravljača

4

Lightning priključnica
Priključite iPhone 5, iPod touch (5. generacija) ili iPod nano (7. generacija).

5

Gumb REC TO USB (str. 17)
Pritisnite za prijenos glazbe s diska na priključeni dodatni USB uređaj.

6

Jedinica: gumb ENTER

Daljinski upravljač: gumb ⊕
Pritisnite da biste unijeli/potvrdili postavke.

7

Gumb TUNING+/TUNING–
Pritisnite da biste se prebacili na željenu stanicu.

Gumb ◀◀ (idi natrag)/ ▶▶ (idi naprijed)

Pritisnite za odabir pjesme ili datoteke.

Gumb ◀◀ (premotavanje)/ ▶▶ (brzo premotavanje naprijed)

Pritisnite za traženje određenog mjesta u pjesmi ili datoteci.

Daljinski upravljač: gumb PRESET+/PRESET–
Pritisnite da biste odabrali memoriranu radijsku stanicu.

8

Gumb 📁 +/📁 – (odabir mape) (str. 11, 18)
Pritisnite da biste odabrali mapu.

Jedinica: gumb PRESET+/PRESET–
Pritisnite da biste odabrali memoriranu radijsku stanicu.

Daljinski upravljač: gumb ↕/↗/↘/↔
Pritisnite za upravljanje izbornikom uređaja iPod/iPhone.

9

Gumb ▲ OPEN/CLOSE
Pritisnite da biste otvorili ili zatvorili ladicu za disk.

10

Jedinica: kontrola VOLUME
Okrenite da biste prilagodili jačinu zvuka.

Daljinski upravljač: gumb VOLUME +*/–
Pritisnite da biste prilagodili jačinu zvuka.

11

⏻ (USB) ulaz
Priključite dodatni USB uređaj.

12

Gumb BASS BOOST (str. 21)

Pritisnite da biste stvorili dinamičniji zvuk.

13

Jedinica: gumb EQ

Daljinski upravljač: gumb EQ +/EQ – (str. 21)

Pritisnite da biste odabrali memorirani zvučni efekt.

14

Gumb ■ (zaustavljanje)

Pritisnite da biste zaustavili reprodukciju.

15

Jedinica: gumb ►|| (reprodukcija/pauziranje)

Pritisnite za pokretanje ili pauziranje reprodukcije.

Daljinski upravljač: gumb ► (reprodukcija)*

Pritisnite kako biste pokrenuli reprodukciju.

Daljinski upravljač: gumb || (pauziranje)

Pritisnite da biste pauzirali reprodukciju.

16

Gumb FUNCTION

Pritisnite za odabir funkcije.

17

Gumb REPEAT (str. 11, 18)

Pritisnite da biste aktivirali način ponavljane reprodukcije.

18

Gumb TUNING MODE (str. 13)

Pritisnite za odabir načina podešavanja.

19

Gumb PLAY MODE (str. 11, 19)

Pritisnite za odabir načina reprodukcije CD-a, MP3 diska ili USB uređaja.

20

Gumb FM MODE (str. 13)

Pritisnite za odabir načina FM prijema (mono ili stereo).

21

Gumb CLEAR (str. 20)

Pritisnite za brisanje posljednjeg koraka iz popisa programa.

22

Gumb RETURN (str. 14)

Pritisnite za povratak na prethodni izbornik na uređaju iPod/iPhone.

23

Gumb TUNER MEMORY (str. 13)

Pritisnite da biste memorirali radijsku stanicu.

24

Gumb TUNER MEMORY NUMBER (str. 13)

Pritisnite da biste se prebacili na memoriranu radijsku stanicu

25

Gumb CD

Pritisnite za odabir CD funkcije.

Gumb USB

Pritisnite za odabir USB funkcije.

Gumb FM

Pritisnite za odabir FM funkcije.

Gumb iPod

Pritisnite za odabir iPod funkcije.

26

Gumb DISPLAY (str. 21)

Pritisnite za promjenu informacija na zaslonu.

27

Gumb SLEEP (str. 22)

Pritisnite za postavljanje mjerača vremena za automatsko isključivanje.

28

Gumb TIMER MENU (str. 10, 22)

Pritisnite za postavljanje sata i mjerača vremena za reprodukciju.

* Gumbi VOLUME + i ► na daljinskom upravljaču imaju ispučenu točku. Upotrijebite ispučenu točku kao orijentir prilikom rukovanja sustavom.

Sigurno priključivanje sustava

- A U lijevi zvučnik
- B U desni zvučnik
- C Kabel zvučnika (crveni/⊕)
- D Kabel zvučnika (crni/⊖)
- E FM antenski kabel (izvlači se vodoravno)
- F U zidnu utičnicu

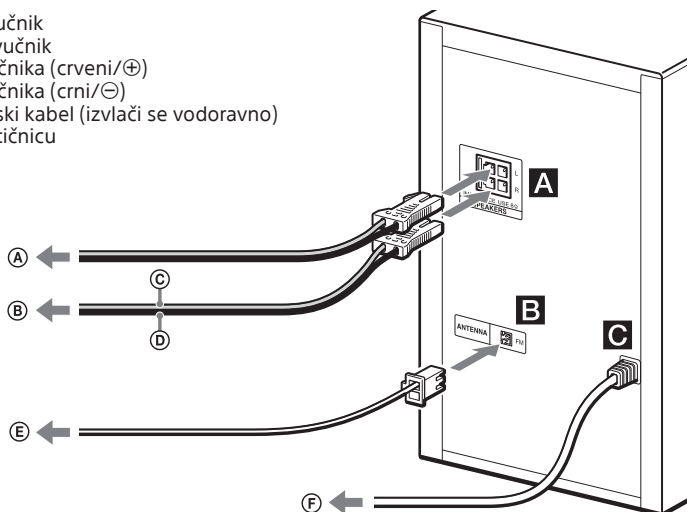

A SPEAKERS

Spojite kabele zvučnika.

B ANTENNA

Pri postavljanju antene pronađite mjesto i usmjerenje koji omogućavaju dobar prijem.

Držite antenu dalje od kabela zvučnika i kabela za napajanje da biste izbjegli šumove u prijemu.

C Napajanje

Priključite kabel za napajanje u zidnu utičnicu.

Pričvršćivanje podložaka zvučnika

Pričvrstite priložene podložke zvučnika za sve kutove donjeg dijela zvučnika da biste spriječili klizanje.

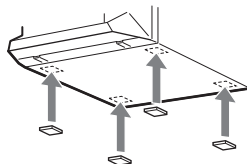

Pri prijenosu ovog sustava

Prije premještanja sustava pazite da u njemu nije ostao disk i da na njega nije priključen USB uređaj ili iPod/iPhone te isključite kabel za napajanje iz zidne utičnice.

Umetanje baterija

Umetnite R6 (veličina AA) bateriju (isporučuje se), postavljajući polove u položaj prikazan u nastavku.

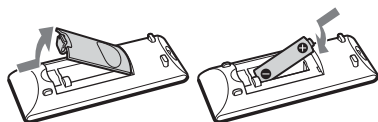

Napomene o upotrebi daljinskog upravljača

- Pri uobičajenom korištenju baterija bi trebala trajati otprilike šest mjeseci.
- Ako daljinski upravljač ne namjeravate koristiti dulje vrijeme, izvadite bateriju da biste izbjegli moguća oštećenja uzrokovana curenjem baterije i korozijom.

Postavljanje sata

1 Pritisnite I/⏻ za uključivanje sustava.

2 Pritisnite **TIMER MENU** da biste odabrali način postavljanja sata.

Ako se pojavi poruka „SELECT“, pritisnite nekoliko puta **◀◀/▶▶** da biste odabrali „CLOCK“, a zatim pritisnite **+** (ENTER).

3 Pritisnite **↑/↓/←/→** nekoliko puta da biste postavili sate, a zatim pritisnite **+**.

4 Na isti način namjestite minute.

Napomena

Postavke sata gube se nakon isključivanja kabela za napajanje ili u slučaju nestanka struje.

Prikaz sata kad je sustav isključen

Pritisnite **DISPLAY**. Sat se prikazuje nekoliko sekundi.

Reprodukcija CD/MP3 diska

1 Odaberite funkciju CD-a.

Pritisnite CD.

2 Stavite disk.

Pritisnite **▲** OPEN/CLOSE na jedinici da biste otvorili ladicu za disk, a zatim u nju stavite disk tako da strana koja sadrži naljepnicu bude okrenuta prema gore.

3 Pritisnite **▲** OPEN/CLOSE na jedinici da biste zatvorili ladicu za disk.

Reprodukcija započinje automatski kada zatvorite ladicu za disk. Ako reprodukcija ne započne automatski, pritisnite **▶** (reprodukcija).

Ostale radnje

Radnja	Pritisnite
Pauziranje reprodukcije	 . Za nastavak reprodukcije pritisnite ▶ .
Zaustavljanje reprodukcije	■ . Za nastavak reprodukcije pritisnite ▶ . Za poništavanje nastavka reprodukcije ponovno pritisnite ■ .
Odabir mape na MP3 disku	📁 +/ 📁 – nekoliko puta.
Odabir pjesme ili datoteke	◀◀/▶▶ .
Traženje određenog mjesta u pjesmi ili datoteci	Držite pritisnut gumb ◀◀/▶▶ za vrijeme reprodukcije i otpustite ga u željenom trenutku.
Odabir ponavljanja reprodukcije	REPEAT nekoliko puta sve dok se ne prikaže „REP ONE” ^{*1} , „REP FLDR” ^{*2} ili „REP ALL” ^{*3} .

Radnja	Pritisnite
Promjena načina reprodukcije	PLAY MODE nekoliko puta dok je uređaj za reprodukciju zaustavljen. Možete odabrati uobičajenu reprodukciju („FLDR” za sve MP3 datoteke u mapi na disku), nasumičnu reprodukciju („SHUF” ili „FLDRSHUF” za nasumičnu reprodukciju mape) ili reprodukciju programa („PROG”).

^{*1} „REP ONE”: ponovno reproduciranje trenutne pjesme ili datoteke.

^{*2} „REP FLDR” (samo MP3 disk): ponovno reproduciranje trenutne mape.

^{*3} „REP ALL”: ponovno reproduciranje svih pjesama ili datoteka.

Napomene o reprodukciji MP3 diskova

- Na disk s MP3 datotekama nemojte spremati druge vrste datoteka ili nepotrebne mape.
- Mape u kojima nema MP3 datoteka preskaču se.
- MP3 datoteke reproduciraju se istim redoslijedom kojim su spremljene na disk.
- Sustav može reproducirati samo MP3 datoteke s datotečnim nastavkom „.mp3”.
- Čak i kada naziv datoteke ima ispravan datotečni nastavak, ako se stvarna datoteka razlikuje, reproduciranje te datoteke može prouzročiti glasan šum koji može oštetiti sustav.
- Maksimalan broj:
 - mapa je 256 (uključujući korijensku mapu).
 - MP3 datoteka je 999.
 - razina mapa (datoteke prikazane u obliku strukture stabla) je 8.
- Nije moguće jamčiti kompatibilnost sa svim verzijama softvera za MP3 šifriranje/pisanje, uređajima za snimanje i medijima za snimanje. Nekompatibilni MP3 diskovi mogu prouzročiti šum, reprodukcija može biti isprekidana ili se uopće ne može pokrenuti.

Napomena o reprodukciji višesesijskih diskova

Sustav može reproducirati neprekidne sesije na disku ako su snimljene u istom formatu sesije kao i prva sesija. Kada sustav naide na sesiju snimljenu u drukčijem formatu sesije, ta sesija i sljedeće sesije ne mogu se reproducirati. Imajte na umu da se neke sesije, čak i ako su snimljene u istom formatu, možda neće moći reproducirati.

Stvaranje vlastitog programa (Programirana reprodukcija)

1 Odaberite funkciju CD-a.

Pritisnite CD.

2 Odaberite način reprodukcije.

Dok je uređaj za reprodukciju zaustavljen, pritisnite nekoliko puta PLAY MODE dok se ne pojavi poruka „PROG“.

3 Odaberite željeni broj pjesme ili datoteke.

Pritisnite ◀◀/▶▶ nekoliko puta dok se ne prikaže željeni broj pjesme ili datoteke. Prilikom programiranja MP3 datoteka u određenoj mapi pritisnite ◻ +/◻ - nekoliko puta da biste odabrali željenu mapu, a zatim odaberite željenu datoteku.

4 Programirajte odabranu pjesmu ili datoteku.

Pritisnite ⊕ da biste unijeli odabranu pjesmu ili datoteku.



Odabrani broj pjesme ili datoteke

Ukupno vrijeme reprodukcije odabrane pjesme (samo CD-DA diskovi)

5 Ponovite korake od 3 do 4 da biste programirali dodatne pjesme ili datoteke, najviše 64 pjesama ili datoteka.

6 Za reproduciranje programa pjesama ili datoteka pritisnite ▶.

Ako otvorite ladicu za disk ili iskopčate kabel za napajanje, program se briše. Za ponovnu reprodukciju istog programa pritisnite ▶.

Poništavanje programirane reprodukcije

Pritisnite PLAY MODE.

Brisanje posljednjeg koraka iz popisa programa

Dok je reprodukcija zaustavljena, pritisnite CLEAR.

Slušanje radija

1 Odaberite funkciju FM.

Pritisnite FM.

2 Izvršite podešavanje.

Za automatsko traženje

Pritisnite TUNING MODE nekoliko puta dok se ne prikaže „AUTO“, a zatim pritisnite TUNING+/TUNING-. Traženje se automatski prekida kada je stanica pronađena.



Ako traženje ne prestane, pritisnite ■ da biste zaustavili traženje, a zatim izvedite ručno podešavanje (u nastavku).

Za ručno podešavanje

Pritisnite TUNING MODE nekoliko puta dok se ne prikaže „MANUAL“, a zatim nekoliko puta pritisnite TUNING+/TUNING- da biste se prebacili na željenu stanicu.

Kada se prebacite na stanicu koja omogućuje RDS usluge, na zaslonu se prikazuje naziv stanice (samo europski model).

Savjet

Da biste smanjili statički šum slabe FM stereo stanice, pritisnite nekoliko puta FM MODE dok se ne prikaže „MONO“, odnosno isključite stereo prijem. Izgubit ćete stereo zvuk, no prijem će se poboljšati.

Memoriranje radijskih stanica

1 Prebacite se na željenu stanicu.

2 Pritisnite TUNER MEMORY da biste odabrali način memoriranja tunera.

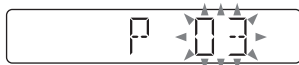

3 Pritisnite PRESET+/PRESET- nekoliko puta da biste odabrali željeni memorirani broj.

Ako je odabranom memoriranom broju već dodijeljena druga stanica, tu će stanicu zamijeniti nova stanica.

4 Pritisnite ⊕ da biste pohranili stanicu.

5 Ponovite korake od 1 do 4 za pohranjivanje ostalih stanica.

Možete memorirati najviše 20 FM stanica. Memorirane stanice zadržavaju se otprilike pola dana čak i ako isključite kabel za napajanje ili u slučaju nestanka struje.

Prebacivanje na memoriranu radijsku stanicu

Ako ste radijsku stanicu memorirali pod brojem od 1 do 4, možete se prebaciti na nju jednostavnim pritiskom na TUNER MEMORY NUMBER (1 do 4) ako je funkcija sustava postavljena na FM.

Ako ste radijsku stanicu memorirali pod brojem 5 ili višim, pritisnite nekoliko puta TUNING MODE dok se ne pojavi poruka „PRESET“, a zatim nekoliko puta pritisnite PRESET+/PRESET- za odabir željenog memoriranog broja.

Reprodukcija s uređaja iPod/iPhone

Lightning priključnica radi s uređajima iPhone 5, iPod touch (5. generacija) i iPod nano (7. generacija). USB radi s uređajima iPhone 5, iPhone 4S, iPhone 4, iPhone 3GS, iPod touch (3., 4. i 5. generacija), iPod classic i iPod nano (4. do 7. generacija). Pogledajte i str. 23.

1 Odaberite funkciju.

Za iPhone 5, iPod touch (5. generacija) ili iPod nano (7. generacija)
Pritisnite iPod.

Za druge modele uređaja iPod/iPhone
Pritisnite USB.

2 Spojite uređaj iPod/iPhone.

Za iPhone 5, iPod touch (5. generacija) ili iPod nano (7. generacija)
Spojite uređaj iPod/iPhone na Lightning priključnicu.

Za druge modele uređaja iPod/iPhone
Spojite uređaj iPod/iPhone na ⚡ (USB) ulaz pomoću USB kabela koji vam je isporučen uz uređaj iPod/iPhone.

3 Započnite reprodukciju.

Pritisnite ►.

Ostale radnje

Radnja	Pritisnite
Pauziranje reprodukcije	⏸/▶.
Zaustavljanje	■.
Odabir pjesme	⏮/▶.
Traženje određenog mjesta u pjesmi	Držite pritisnut gumb ◀◀/▶▶ za vrijeme reprodukcije i otpustite ga u željenom trenutku.
Odabir željene stavke	⊕/➤. Odabranu stavku možete odabrati na sličan način kao da upotrebljavate radnju središnjeg gumba ili radnju dodira na uređaju iPod/iPhone.
Kretanje prema gore/ dolje kroz izbornike	⬆/⬇. Možete se kretati gore ili dolje kroz izbornike na sličan način kao da upotrebljavate radnje „klik-kotačića” ili povlačenja prema gore ili dolje na uređaju iPod/iPhone.
Povratak na prethodni izbornik*	◀/RETURN.

* Ova radnja u nekim aplikacijama može biti nevažeća.

Napomene

- Radne karakteristike sustava mogu varirati, ovisno o specifikacijama uređaja iPod/iPhone.
Izravno upravljajte uređajem iPod/iPhone ako njime ne možete upravljati pomoću sustava.
- Prilikom spajanja ili odvajanja uređaja iPod/iPhone iz sustava držite sustav jednom rukom i pazite da slučajno ne pritisnete kontrole na uređaju iPod/iPhone.
- Prije odvajanja uređaja iPod/iPhone, pauzirajte reprodukciju.
- Jačinu zvuka promijenite pomoću gumba VOLUME +/-. Jačina zvuka ne mijenja se čak ni ako je podesite na uređaju iPod/iPhone.
- Tvrtka Sony ne snosi odgovornost u slučaju da se podaci snimljeni na uređaju iPod/iPhone izgube ili oštete tijekom upotrebe uređaja priključenog na ovaj sustav.

Korištenje sustava kao punjača baterija

Dok je sustav uključen, možete ga koristiti kao punjač baterija za uređaj iPod/iPhone.

1 Odaberite funkciju.

Za iPhone 5, iPod touch (5. generacija) ili iPod nano (7. generacija)
Pritisnite iPod.

Za druge modele uređaja iPod/iPhone
Pritisnite USB.

2 Spojite uređaj iPod/iPhone.

Za iPhone 5, iPod touch (5. generacija) ili iPod nano (7. generacija)
Spojite uređaj iPod/iPhone na Lightning priključnicu.

Za druge modele uređaja iPod/iPhone

Spojite uređaj iPod/iPhone na ⚡ (USB) ulaz pomoću USB kabela koji vam je isporučen uz uređaj iPod/iPhone.

Punjenje počinje kada se uređaj iPod/iPhone priključi na Lightning priključnicu ili ⚡ (USB) ulaz. Na zaslonu uređaja iPod/iPhone prikazuje se status punjenja. Pojednosti potražite u korisničkom priručniku za uređaj iPhone i iPod.

Prekidanje punjenja uređaja iPod/iPhone

Odvojite uređaj iPod/iPhone. Isključivanje sustava ujedno prekida i punjenje uređaja iPod/iPhone.

Prije upotrebe USB uređaja

Informacije o kompatibilnim USB uređajima provjerite putem URL-ova web-mjesta navedenih pod naslovom „USB uređaj“ u odjeljku „Uređaji kompatibilni s ovim sustavom“ (str. 23). Pojediniosti o upotrebi USB uređaja potražite u korisničkom priručniku isporučenom uz USB uređaj.

Napomene

- Ako je priključivanje potrebno provesti USB kabelom, priključite USB kabel koji je bio priložen uz USB uređaj i povežite se. Pojediniosti o načinu rada potražite u priručniku za rad priloženom uz USB uređaj koji želite spojiti.
- Ovisno o vrsti priključenog USB uređaja, za pojavljivanje poruke „SEARCH“ može biti potrebno dulje vrijeme.
- Sustav i USB uređaj nemojte spajati preko USB sabirnice.
- Kad umetnete USB uređaj, sustav čita sve datoteke na USB uređaju. Ako na USB uređaju ima previše mapa ili datoteka, za čitanje USB uređaja može biti potrebno dulje vrijeme.
- Kod nekih priključenih USB uređaja, nakon što provedete neku radnju sustav može kasniti u njenom izvodenju.
- Nije moguće jamčiti kompatibilnost sa svim verzijama softvera za šifriranje/pisanje. Ako su audio datoteke na USB uređaju originalno šifrirane softverom koji nije kompatibilan, one mogu proizvoditi šum ili isprekidani zvuk, ili se uopće neće reproducirati.
- Ovaj sustav ne mora nužno podržavati sve funkcije koje priključeni USB uređaj sadrži.
- Tijekom radnji prijenosa ili brisanja nemojte vaditi USB uređaj. Time možete oštetiti podatke na uređaju ili sam uređaj.

Korištenje sustava kao punjača baterija

Ako je sustav uključen, možete ga upotrijebiti kao punjač baterija za USB uređaje s mogućnošću ponovnog punjenja.

- 1 **Odaberite funkciju USB.**
Pritisnite USB.
- 2 **Priključite USB uređaj na ψ (USB) ulaz.**
Punjenje započinje nakon priključivanja USB uređaja na ψ (USB) ulaz. Pojediniosti potražite u korisničkom priručniku USB uređaja.

Prijenos glazbe s diska

Možete prenijeti glazbu s diska (CD-DA disk ili MP3 disk) koristeći se sljedećim načinima prijenosa ovog sustava.

CD SYNC prijenos: prenesite sve CD-DA pjesme s CD-DA diska.

Prijenos MP3 mape: prenesite s diska MP3 datoteke u određenoj mapi.

REC1 prijenos: prenesite s diska pjesmu ili MP3 datoteku koja se trenutno reproducira.

1 Odaberite funkciju CD-a.

Pritisnite CD.

2 Priključite USB uređaj na ψ (USB) ulaz.

3 Učitajte disk koji želite prenijeti.

Ako reprodukcija započne automatski, pritisnite \blacksquare dvaput.

4 Pripremite se za prijenos.

U slučaju CD SYNC prijenosa, predite na korak 5.

Za prijenos MP3 mape

Za prijenos MP3 datoteka u određenoj mapi nekoliko puta pritisnite $\text{[} \text{+} \text{]}$ / $\text{[} \text{-} \text{]}$ – kako biste odabrali željenu mapu. Zatim pokrenite reprodukciju i jednom pritisnite \blacksquare .

Provjerite je li se proteklo vrijeme reprodukcije prestalo prikazivati na zaslonu.

Za REC1 prijenos

Pritisnite $\text{[} \text{◀} \text{]}$ / $\text{[} \text{▶} \text{]}$ da biste odabrali pjesmu ili MP3 datoteku koju želite prenijeti, a zatim pokrenite reprodukciju. Za prijenos MP3 datoteke u određenoj mapi pritisnite nekoliko puta $\text{[} \text{+} \text{]}$ / $\text{[} \text{-} \text{]}$ – kako biste odabrali željenu mapu, a zatim pritisnite $\text{[} \text{◀} \text{]}$ / $\text{[} \text{▶} \text{]}$ za odabir MP3 datoteke koju želite prenijeti. Zatim pokrenite reprodukciju.

5 Pritisnite REC TO USB na jedinici.

Na zaslonu se prikazuje poruka „READY“.

6 Pritisnite \oplus .

Prijenos započinje, a na zaslonu se prikazuje „USB REC“.

Nemojte vaditi USB uređaj dok se prijenos ne završi.

Po završetku prijenosa na zaslonu se prikazuje poruka „COMPLETE“ i nastaju audio datoteke u MP3 formatu.

Pravila za izradu mapa i datoteka

Prilikom prvog prijenosa na USB uređaj mapa („CDDA001“*, „MP3_REC1“ ili „CD_REC1“) se stvara neposredno ispod direktorija „ROOT“ (u slučaju prijenosa MP3 mape, ispod direktorija „ROOT“ stvara se mapa koja ima isti naziv kao izvor prijenosa). Mape i datoteke izrađuju se na sljedeći način.

CD SYNC prijenos

Izvor prijenosa	Naziv mape	Naziv datoteke
CD-DA	„CDDA001“*	„TRACK001“*

Prijenos MP3 mape

Izvor prijenosa	Naziv mape	Naziv datoteke
MP3	Isti kao izvor prijenosa	

REC1 prijenos

Izvor prijenosa	Naziv mape	Naziv datoteke
MP3	„MP3_REC1“	Isti kao izvor prijenosa
CD-DA	„CD_REC1“	„TRACK001“*

* Nakon toga brojevi mapa i datoteka dodjeljuju se u nizu.

Napomene

- Ako prijenos započnete u načinu nasumične reprodukcije ili u načinu ponavljanja reprodukcije, odabrani način reprodukcije automatski se vraća na uobičajenu reprodukciju.
- CD-TEXT informacije ne prenose se u nastale MP3 datoteke. Sustav ne podržava standard CD-TEXT.
- Prijenos se automatski zaustavlja:
 - ako tijekom prijenosa ponestane prostora na USB uređaju.
 - ako broj audio datoteka i mapa na USB uređaju dosegne najveći broj koji sustav može prepoznati.
- Ako mapa ili datoteka koje pokušavate prenijeti već postoje na USB uređaju pod istim nazivom, nazivu se dodaje sljedeći broj u nizu, a originalna datoteka ili mapa ne brišu se.
- Tijekom prijenosa nemojte upotrebljavati gumbje na daljinskom upravljaču ili na jedinici kako ne bi došlo do prekidanja prijenosa.

Napomena o sadržaju zaštićenom autorskim pravima

Prenesena glazba ograničena je samo na osobnu upotrebu. Upotreba glazbe izvan ovih ograničenja zahtijeva dopuštenje vlasnika autorskih prava.

Reprodukcija datoteke

Audio format koji se može reproducirati na ovom sustavu je MP3/WMA*.

* Datoteke sa zaštitom autorskih prava DRM (Digital Rights Management) ne mogu se reproducirati na ovom sustavu. Datoteke preuzete s online glazbene trgovine možda se neće moći reproducirati na ovom sustavu.

1 Odaberite funkciju USB.

Pritisnite USB.

2 Priključite USB uređaj na ψ (USB) ulaz.

3 Započnite reprodukciju.

Pritisnite \blacktriangleright .

Ostale radnje

Radnja	Pritisnite
Pauziranje reprodukcije	\parallel . Za nastavak reprodukcije pritisnite \blacktriangleright .
Zaustavljanje reprodukcije	\blacksquare . Za nastavak reprodukcije pritisnite \blacktriangleright *1. Za poništavanje nastavka reprodukcije ponovno pritisnite \blacksquare .
Odabir mape	mapa +/– mapa – nekoliko puta.
Odabir datoteke	\blacktriangleleft / \blacktriangleright .
Traženje određenog mjesta u datoteci	Držite pritisnut gumb \blacktriangleleft / \blacktriangleright za vrijeme reprodukcije i otpustite ga u željenom trenutku.
Odabir ponavljanja reprodukcije	REPEAT nekoliko puta sve dok se ne prikaže „REP ONE“*2, „REP FLDR“*3 ili „REP ALL“*4.

Radnja	Pritisnite
Promjena načina reprodukcije	PLAY MODE nekoliko puta dok je USB uređaj zaustavljen. Možete odabrati uobičajenu reprodukciju („FLDR“ za sve USB/SHUF datoteke na USB uređaju), nasumičnu reprodukciju („SHUF“ ili „FLDRSHUF“ za nasumičnu reprodukciju mape) ili reprodukciju programa („PROG“).

*1 Prilikom reprodukcije VBR MP3/WMA datoteka sustav može nastaviti reprodukciju s drugog mjesta.

*2 „REP ONE“: ponovno reproduciranje trenutne datoteke.

*3 „REP FLDR“: ponovno reproduciranje trenutne mape.

*4 „REP ALL“: ponovno reproduciranje svih datoteka na USB uređaju.

Napomene

- Ovaj sustav ne može reproducirati audio datoteke na USB uređaju u sljedećim slučajevima:
 - ako broj audio datoteka u mapi prekoračuje 999.
 - ako ukupni broj audio datoteka na USB uređaju prekoračuje 999.
 - ako broj mapa na USB uređaju prekoračuje 256 (uključujući mapu „ROOT“ i prazne mape).
 Ti brojevi mogu se razlikovati ovisno o strukturi datoteka i mapa. Ne spremajte ostale vrste datoteka ili bespotrebne mape na USB uređaj koji sadrži audio datoteke.
- Sustav može reproducirati samo do dubine od 8 razina mapa.
- Datoteke i mape prikazuju se redom kojim su stvorene na USB uređaju.
- Mape u kojima nema audio datoteka preskaču se.
- Audio formati koje možete slušati pomoću ovog sustava:
 - MP3: datotečni nastavak „.mp3“
 - WMA: datotečni nastavak „.wma“
 Napominjemo da, čak i ako naziv datoteke ima ispravan datotečni nastavak, a stvarna se datoteka razlikuje, reproduciranje te datoteke može prouzročiti šum ili uzrokovati kvar sustava.

Brisanje audio datoteka ili mapa s USB uređaja

- 1 Odaberite funkciju USB. Pritisnite USB.
- 2 Priključite USB uređaj na Ψ (USB) ulaz.
- 3 Pritisnite nekoliko puta \lll / \ggg ili $\square + / \square -$ da biste odabrali audio datoteku ili mapu koju želite izbrisati, a zatim pokrenite reprodukciju.
- 4 Pritisnite OPTIONS na jedinici.
- 5 Pritisnite \lll / \ggg da biste odabrali „ERASE“, a zatim pritisnite \oplus . Na zaslonu se prikazuje poruka „FO ERASE“ ili „FI ERASE“.
- 6 Pritisnite \oplus . Na zaslonu se prikazuje poruka „COMPLETE“.

Stvaranje vlastitog programa (Programirana reprodukcija)

1 Odaberite funkciju USB.



Pritisnite USB.

2 Odaberite način reprodukcije.

Dok je uređaj za reprodukciju zaustavljen, pritisnite nekoliko puta PLAY MODE dok se ne pojavi poruka „PROG“.

3 Odaberite željeni broj datoteke.

Pritisnite ◀◀/▶▶ nekoliko puta dok se ne prikaže željeni broj datoteke.

Prilikom programiranja MP3/WMA datoteka u određenoj mapi pritisnite  +/  - nekoliko puta za odabir željene mape, a zatim odaberite željenu datoteku.

4 Programirajte odabranu datoteku.

Pritisnite ⊕ da biste unijeli odabranu datoteku.

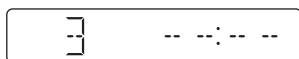

Odabrani broj datoteke

5 Ponovite korake od 3 do 4 da biste programirali dodatne datoteke, najviše 64 datoteke.

6 Za reproduciranje svoga programa datoteka pritisnite ▶.

Ako otvorite ladicu za disk ili iskopčate kabel za napajanje, program se briše.

Za ponovnu reprodukciju istog programa pritisnite ▶.

Poništavanje programirane reprodukcije

Pritisnite PLAY MODE.

Brisanje posljednjeg koraka iz popisa programa

Dok je reprodukcija zaustavljena, pritisnite CLEAR.

Prilagodavanje zvuka

Radnja	Pritisnite
Prilagodavanje jačine zvuka	VOLUME +/–.
Generiranje dinamičnijeg zvuka	BASS BOOST.
Postavljanje zvučnog efekta	EQ +/EQ – nekoliko puta dok se ne prikaže željeni zvučni efekt.

Promjena zaslona

Radnja	Pritisnite
Promjena informacija na zaslonu*	DISPLAY nekoliko puta dok je sustav uključen.

* Možete, na primjer, pregledavati informacije poput broja pjesme, naziva datoteke/mape, naziva albuma i imena izvođača.

Sustav nudi sljedeći način rada zaslona.

Način rada zaslona	Kada je sustav isključen
Štedni način rada	Zaslon je isključen radi uštede energije. Mjerač vremena i sat i dalje rade.

Napomene o prikazanim informacijama

- Znakovi koji se ne mogu prikazati zamijenjeni su znakom „-“.
- Sljedeće se ne prikazuje:
 - ukupno vrijeme reprodukcije za MP3 disk i USB uređaj.
 - preostalo vrijeme reprodukcije za MP3/WMA datoteku.
- Sljedeće se ne može prikazati ispravno:
 - proteklo vrijeme reprodukcije MP3/WMA datoteke kodirane pomoću VBR-a (varijabilna brzina prijenosa u bitovima).
 - naziv mape i datoteka koje nisu usklađene sa standardom ISO9660 razina 1/razina 2 u standardu proširenja.

Upotreba mjerača vremena

Sustav nudi dvije funkcije mjerača vremena. Ako koristite oba mjerača vremena, prednost ima onaj za automatsko isključivanje.

Mjerač vremena za automatsko isključivanje:

Utonite u san uz glazbu. Ova funkcija radi čak i ako sat nije postavljen. Nekoliko puta pritisnite SLEEP. Ako odaberete „AUTO“, sustav se automatski isključuje kad se trenutačni disk ili USB uređaj zaustavi, ili u roku od 100 minuta.

Mjerač vremena za reprodukciju:

Možete se probuditi uz CD, FM/AM stanicu, iPod/iPhone ili USB uređaj u memorirano vrijeme. Provjerite jeste li postavili sat.

1 Pripremite izvor zvuka.

Pripremite izvor zvuka, a zatim pritisnite VOLUME +/- za prilagodbu jačine zvuka. Za pokretanje reprodukcije od određene pjesme s CD-DA diska ili audio datoteke, stvorite vlastiti program (str. 12, 20).

2 Odaberite način postavljanja mjerača vremena.

Pritisnite TIMER MENU. Ako sat nije postavljen, sustav će biti u načinu postavljanja sata. U tom slučaju postavite sat.

3 Postavite mjerač vremena za reprodukciju.

Pritisnite ◀◀/▶▶ nekoliko puta da biste odabrali „PLAY SET“, a zatim pritisnite ⊕.

4 Postavite vrijeme početka reprodukcije.

Pritisnite ▲/▼/◀/▶ nekoliko puta da biste postavili sate, a zatim pritisnite ⊕. Slijedite isti postupak za namještanje minuta.

5 Slijedite isti postupak kao u koraku 4 da biste postavili vrijeme za zaustavljanje reprodukcije.

6 Odaberite izvor zvuka.

Pritisnite ▲/▼ nekoliko puta dok se ne prikaže željeni izvor zvuka, a zatim pritisnite ⊕.

7 Isključite sustav.

Pritisnite I/⏻. Sustav se automatski uključuje prije memoriranog vremena.

Mjerač vremena za reprodukciju neće se aktivirati ako je u memorirano vrijeme sustav već uključen. Ne upravljajte sustavom od uključnja sustava pa do vremena početka reprodukcije.

Provjera postavke

1 Pritisnite TIMER MENU.

2 Pritisnite ◀◀/▶▶ nekoliko puta da biste odabrali „SELECT“, a zatim pritisnite ⊕.

3 Pritisnite ◀◀/▶▶ nekoliko puta da biste odabrali „PLAY SEL“, a zatim pritisnite ⊕.

Poništavanje mjerača vremena

Ponavljajte isti postupak kao u odjeljku „Provjera postavke“ dok se u koraku 3 ne pojavi poruka „OFF“, a zatim pritisnite ⊕.

Promjena postavke

Ponovno počnite od koraka 1 u odjeljku „Upotreba mjerača vremena“.

Napomene za korisnike uređaja iPod/iPhone

- Pazite da pri korištenju mjerača vremena reprodukcije nije u tijeku reprodukcija s uređaja iPod/iPhone.
- Mjerač vremena reprodukcije možda se neće moći pokrenuti ovisno o statusu priključenog uređaja iPod/iPhone.

Savjet

Postavka mjerača vremena za reprodukciju ostaje uključena sve dok je ručno ne poništite.

Uređaji kompatibilni s ovim sustavom

Uređaj iPod/iPhone

S ovim sustavom možete koristiti sljedeće modele uređaja iPod/iPhone. Prije korištenja uređaja, ažurirajte uređaj iPod/iPhone najnovijim softverom.

Podržani uređaji:

- iPhone 5
- iPhone 4S
- iPhone 4
- iPhone 3GS
- iPod touch (5. generacija)
- iPod touch (4. generacija)
- iPod touch (3. generacija)
- iPod classic
- iPod nano (7. generacija)
- iPod nano (6. generacija)
- iPod nano (5. generacija)
- iPod nano (4. generacija)

USB uređaji

Više informacija o kompatibilnim USB uređajima potražite na web-mjestima navedenima u nastavku.

Za korisnike u Europi:

<http://support.sony-europe.com/>

Za korisnike u SAD-u:

<http://esupport.sony.com/>

Za korisnike u Kanadi:

<http://esupport.sony.com/CA>

Za korisnike u Latinskoj Americi:

<http://esupport.sony.com/LA>

Za korisnike u drugim državama/regijama:

<http://www.sony-asia.com/support>

Otklanjanje poteškoća

1 Provjerite jesu li kabel za napajanje i kabeli zvučnika ispravno i čvrsto spojeni.

2 Pronađite problem na kontrolnom popisu u nastavku, a zatim poduzmite navedenu radnju za ispravljanje problema.

Ako je problem i dalje prisutan, obratite se najbližem prodavaču proizvoda tvrtke Sony.

Ako se na zaslonu prikaže „PROTECT“

Odmah isključite kabel za napajanje i provjerite sljedeće stavke nakon što „PROTECT“ nestane.

- Jesu li + i – kabeli zvučnika u kratkom spoju?
- Blokira li nešto ventilacijske otvore sustava?

Kada provjerite gornje stavke i zaključite da nema poteškoća, ponovno priključite kabel za napajanje i uključite sustav. Ako je problem i dalje prisutan, obratite se najbližem prodavaču proizvoda tvrtke Sony.

Ako se na zaslonu prikaže „OVER CURRENT“

Otkriven je problem s razinom električne struje na ⚡ (USB) ulazu i Lightning priključnici. Isključite sustav i uklonite USB uređaj i iPod/iPhone iz ⚡ (USB) ulaza i Lightning priključnice. Provjerite je li sve u redu s USB i iPod/iPhone uređajem. Ako se ovaj uzorak prikaza i dalje pojavljuje, obratite se najbližem prodavaču proizvoda tvrtke Sony.

Općenito

Sustav se ne uključuje.

- Je li kabel za napajanje uključen u utičnicu?

Sustav je neočekivano prešao u stanje pripravnosti.

- Ne radi se o kvaru. Sustav automatski prelazi u stanje pripravnosti nakon 30 minuta neaktivnosti ili ako nema izlaza audio signala. Pogledajte odjeljak „Isključivanje funkcije automatskog stanja pripravnosti“ (str. 27).

Postavke sata ili rad mjerača vremena za reprodukciju neočekivano su poništeni.

- Nakon otprilike jedne minute neaktivnosti postavka sata ili postavka mjerača vremena za reprodukciju automatski se poništava. Ponovite postupak od početka.

Nema zvuka.

- Jesu li + i – kabeli zvučnika u kratkom spoju?
- Upotrebljavate li samo priložene zvučnike?
- Blokira li nešto ventilacijske otvore sustava?
- Određena stanica možda je privremeno prestala s emitiranjem.

Čuje se zvuk samo iz jednog kanala ili je jačina zvuka lijevog i desnog kanala neuravnotežena.

- Postavite zvučnike što je simetričnije moguće.
- Priključite samo priložene zvučnike.

Glasno zujanje ili šum.

- Premjestite sustav dalje od izvora šuma.
- Priključite sustav u drugu zidnu utičnicu.
- Postavite filtar protiv šuma (zasebno dostupan) na kabel za napajanje.

Daljinski upravljač ne funkcionira.

- Uklonite sve prepreke između daljinskog upravljača i senzora daljinskog upravljača na jedinici i postavite jedinicu što dalje od izvora fluorescentnog svjetla.
- Usmjerite daljinski upravljač prema senzoru sustava.
- Približite daljinski upravljač sustavu.

Osim gumba I/⏻ ne radi nijedan gumb na jedinici, a na zaslonu se pojavljuje poruka „LOCK ON“.

- Omogućena je funkcija zaključavanja sadržaja neprimjerenih djeci. Za onemogućavanje zaključavanja sadržaja neprimjerenih djeci držite pritisnut gumb ■ na jedinici sve dok se na zaslonu ne prikaže poruka „LOCK OFF“.

Nije moguće izbacivanje diska i na zaslonu se pojavljuje poruka „LOCKED“.

- Obratite se prodavaču proizvoda tvrtke Sony ili ovlaštenom lokalnom servisu.

CD/MP3 disk

Zvuk je isprekidan ili se disk ne reproducira.

- Obrišite disk i pokušajte ponovno.
- Premjestite sustav na mjesto gdje nema vibracija (na primjer na stabilno postolje).
- Odmaknite zvučnike od sustava ili ih postavite na zasebna postolja. Ako je jačina zvuka visoka, vibracije zvučnika mogu uzrokovati preskakanje zvuka.

Reprodukcija ne započinje od prve pjesme.

- Način reprodukcije postavite na uobičajenu reprodukciju.

Pokretanje reprodukcije traje dulje no inače.

- Sljedeće vrste diskova mogu produljiti vrijeme potrebno za početak reprodukcije:
 - disk snimljen s kompliciranom strukturom mapa
 - disk snimljen u višesesijskom načinu rada
 - disk koji nije finaliziran (disk na koji se mogu dodati podaci)
 - disk koji ima velik broj mapa.

Uređaj iPod/iPhone

Nema zvuka.

- Provjerite je li uređaj iPhone/iPod čvrsto priključen.
- Provjerite reproducira li uređaj iPhone/iPod glazbu.

- Provjerite je li uređaj iPod ili iPhone ažuriran najnovijim softverom. Ako nije, ažurirajte uređaj iPod ili iPhone prije korištenja sa sustavom.
- Prilagodite jačinu zvuka.

Zvuk je izobličen.

- Provjerite je li uređaj iPhone/iPod čvrsto priključen.
- Smanjite jačinu zvuka.
- Postavku „EQ” na uređaju iPod/iPhone postavite na „Off” ili „Flat”.

Uređaj iPod/iPhone ne radi.

- Isključite sve ostale „iOS” aplikacije aktivne na uređaju iPod/iPhone. Pojedinih potražite u priručniku za rad isporučenom s uređajem iPod/iPhone.
- Provjerite je li uređaj iPhone/iPod čvrsto priključen.
- Budući da se rad sustava razlikuje od rada uređaja iPod/iPhone, možda nećete moći upravljati uređajem iPod/iPhone pomoću gumba na daljinskom upravljaču ili jedinici. U tom slučaju radnje izvodite na uređaju iPod/iPhone.

Nije moguće napuniti priključen uređaj iPod/iPhone.

- Provjerite je li uređaj iPhone/iPod čvrsto priključen.
- Provjerite je li sustav uključen.

USB uređaj

Priključeni USB uređaj ne može se puniti.

- Provjerite je li USB uređaj čvrsto priključen.

Upotrebljavate li podržani USB uređaj?

- Ako priključite USB uređaj koji nije podržan, može doći do sljedećih problema. Informacije o kompatibilnim USB uređajima provjerite putem URL-ova web-mjesta navedenih pod naslovom „USB uređaji” u odjeljku „Uređaji kompatibilni s ovim sustavom” (str. 23).
 - USB uređaj nije prepoznat.
 - Nazivi datoteka ili mapa ne prikazuju se na ovom sustavu.
 - Reprodukcijska nije moguća.
 - Zvuk je isprekidan.

- Čuje se šum.
- Emitirani je zvuk izobličen.

Nema zvuka.

- USB uređaj nije ispravno priključen. Isključite sustav i ponovno priključite USB uređaj.

Čuje se šum, isprekidan ili izobličen zvuk.

- Isključite sustav i ponovno priključite USB uređaj.
- Glazbeni podaci sadržavaju šumove ili je zvuk izobličen. Šum je možda snimljen prilikom postupka stvaranja glazbe na ovom sustavu ili računalu. Ponovno stvorite glazbene podatke.
- Brzina prijenosa u bitovima upotrijebljena prilikom kodiranja datoteka bila je niska. Na USB uređaj prebacite datoteke kodirane višom brzinom prijenosa u bitovima.

„SEARCH” se prikazuje dulje vrijeme ili je potrebno dulje vrijeme za početak reprodukcije.

- Postupak čitanja može trajati dulje u sljedećim slučajevima.
 - Na USB uređaju nalazi se mnogo mapa ili datoteka.
 - Struktura datoteka iznimno je složena.
 - Kapacitet memorije je prevelik.
 - Unutarnja je memorija fragmentirana.

Pogrešan prikaz.

- Znakovi koji se ne mogu prikazati zamijenjeni su znakom „-”.

USB uređaj nije prepoznat.

- Isključite sustav, ponovno priključite USB uređaj i uključite sustav.
- Informacije o kompatibilnim USB uređajima provjerite putem URL-ova web-mjesta navedenih pod naslovom „USB uređaji” u odjeljku „Uređaji kompatibilni s ovim sustavom” (str. 23).

Prijenos uzrokuje pogrešku.

- Informacije o kompatibilnim USB uređajima provjerite putem URL-ova web-mjesta navedenih pod naslovom „USB uređaji“ u odjeljku „Uređaji kompatibilni s ovim sustavom“ (str. 23).
- USB uređaj nije ispravno formatiran. O formatiranju uređaja pročitajte u uputama za upotrebu USB uređaja.
- Isključite sustav i izvadite USB uređaj. Ako USB uređaj ima prekidač za uključivanje, isključite a zatim ponovno uključite USB uređaj nakon vađenja iz sustava. Zatim ponovite prijenos datoteka.
- USB uređaj bio je isključen ili je isključeno napajanje tijekom prijenosa. Izbrišite djelomično prenesenu datoteku i ponovite prijenos. Ako se time problem ne riješi, USB uređaj možda je pokvaren. Pogledajte upute za rad USB uređaja kako biste riješili problem.

Ne možete izbrisati audio datoteke ili mape na USB uređaju.

- Provjerite ima li USB uređaj zaštitu od snimanja.
- USB uređaj bio je isključen ili je isključeno napajanje tijekom postupka brisanja. Izbrišite djelomično izbrisane datoteke. Ako se time problem ne riješi, USB uređaj možda je pokvaren. Pogledajte upute za upotrebu USB uređaja kako biste riješili problem.

Reprodukcija se ne pokreće.

- Isključite sustav, ponovno priključite USB uređaj i uključite sustav.
- Informacije o kompatibilnim USB uređajima provjerite putem URL-ova web-mjesta navedenih pod naslovom „USB uređaji“ u odjeljku „Uređaji kompatibilni s ovim sustavom“ (str. 23).
- Pritisnite ► kako biste pokrenuli reprodukciju.

Reprodukcija ne započinje od prve pjesme.

- Način reprodukcije postavite na uobičajenu reprodukciju.

Nije moguće reproducirati datoteke.

- Audio datoteke možda imaju neodgovarajuće datotečne nastavke. Sustav podržava sljedeće datotečne nastavke:
 - MP3: datotečni nastavak „.mp3“
 - WMA: datotečni nastavak „.wma“
 - Nisu podržani USB uređaji za pohranu formatirani sustavima datoteka koje nisu FAT16 ili FAT32.*
 - Ako upotrebljavate USB uređaj za pohranu koji je u particijama, moguće je reproducirati samo datoteke na prvoj particiji.
 - Datoteke koje su šifrirane, zaštićene lozinkama i sl. nije moguće reproducirati.
- * Ovaj sustav podržava FAT16 i FAT32, ali neki USB uređaji za pohranu možda ne podržavaju sve FAT datotečne sustave. Dodatne pojedinosti potražite u priručniku za rad priloženom s USB uređajem za pohranu ili kontaktirajte proizvođača.

Tuner

Jako zujanje ili šum ili nije moguć prijem stanica.

- Ispravno spojite antenu.
- Pokušajte premjestiti uređaj na drugo mjesto ili mu promijenite smjer kako biste postigli bolji antenski prijem.
- Držite antenu dalje od kabela zvučnika i kabela za napajanje da biste izbjegli šumove u prijemu.
- Isključite obližnje električne uređaje.

Vraćanje tvorničkih postavki sustava

Ako sustav i dalje ne radi ispravno, vratite ga na tvorničke postavke.

- 1 Isključite i ponovno priključite kabel za napajanje, a zatim uključite sustav.
- 2 Držite pritisnut gumb ■ i EQ na sustavu dok se ne pojavi poruka „RESET OK“.
Izbrisane su sve korisnički konfigurirane postavke, kao što su memorirane radijske stanice, mjerač vremena i sat.

Isključivanje funkcije automatskog stanja pripravnosti

Sustav je opremljen funkcijom automatskog stanja pripravnosti. Pomoću te funkcije sustav automatski prelazi u stanje pripravnosti nakon 30 minuta neaktivnosti ili ako nema izlaza audio signala.

Prema zadanim postavkama funkcija automatskog stanja pripravnosti je uključena.

Za isključivanje funkcije automatskog stanja pripravnosti upotrijebite gumb na jedinici.

Dok je sustav uključen, držite pritisnut gumb I/⏻ dok se ne pojavi poruka „AUTO STANDBY OFF“.

Da biste uključili funkciju, ponovite postupak dok se ne prikaže „AUTO STANDBY ON“.

Napomene

- Funkcija automatske pripravnosti nije valjana za FM funkciju.
- Sustav neće automatski prijeći u stanje pripravnosti u sljedećim slučajevima:
 - ako je otkriven audio signal.
 - kada je uređaj iPod/iPhone priključen na Lightning priključnicu.
 - tijekom reprodukcije pjesama ili audio datoteka.
 - dok radi memorirani mjerač vremena za reprodukciju ili mjerač vremena za automatsko isključivanje.

Poruke

DISC ERR

Učitali ste disk koji se ne može reproducirati.

ERROR

- USB uređaj ima zaštitu od snimanja.
- Memorija USB uređaja je puna.

FULL

Pokušali ste programirati više od 64 pjesama ili datoteka (koraka).

NO FILE

Na USB uređaju ili CD-R/CD-RW diskovima nema datoteka koje je moguće reproducirati.

NO STEP

Obrisani su svi programirani koraci.

NO USB

- Nije spojen USB uređaj ili je spojen USB uređaj koji nije podržan.
- Na USB uređaju ili disku nema datoteka koje je moguće reproducirati.

PLAY SET

Pokušali ste odabrati mjerač vremena, a mjerač vremena za reprodukciju nije postavljen.

PLS STOP

Pritisnuli ste PLAY MODE tijekom reprodukcije.

SELECT

Pritisnuli ste TIMER MENU tijekom rada mjerača vremena.

TIME NG

Početno vrijeme brojača za reprodukciju jednako je završnom vremenu.

Mjere opreza

Diskovi koje ovaj sustav MOŽE reproducirati

- Audio CD
- CD-R/CD-RW (audiopodaci/MP3 datoteke)

Diskovi koje ovaj sustav NE MOŽE reproducirati

- CD-ROM
- CD-R/CD-RW diskovi osim onih snimljenih u formatu glazbenog CD-a u skladu sa standardom ISO9660 razine 1/razine 2
- CD-R/CD-RW diskovi snimljeni u višesesijskom načinu rada koji nisu dovršeni pomoću „zatvaranja sesije“
- CD-R/CD-RW diskovi loše kvalitete snimanja, CD-R/CD-RW mediji koji su ogrebeni ili prljavi ili CD-R/CD-RW snimljeni pomoću nekompatibilnih uređaja za snimanje
- CD-R/CD-RW disk koji nije ispravno finaliziran
- Diskovi koji sadrže datoteke koje nisu MPEG 1 Audio Layer-3 (MP3) datoteke
- Diskovi nestandardnih oblika (npr. u obliku srca, kvadrata, zvijezde)
- Diskovi na koje je pričvršćena ljepljiva vrpca, papir ili naljepnica
- Unajmljeni ili rabljeni diskovi s naljepnicama kod kojih ljepilo izviruje izvan naljepnice
- Diskovi s naljepnicama ispisanim tintom koja je ljepljiva na dodir

Napomene o diskovima

- Prije reprodukcije prebrišite disk krpom od sredine prema van.
- Ne čistite diskove pomoću otapala kao što su benzin i razrjeđivač, sredstva za čišćenje dostupna na tržištu ili antistatički raspršivači namijenjeni za gramofonske ploče.
- Diskove ne izlažite izravnom sunčevom svjetlu ili izvorima topline, primjerice dovodima toplog zraka, i ne ostavljajte ih u automobilu na izravnom sunčevom svjetlu.

O sigurnosti

- Isključite kabel za napajanje iz zidne utičnice ako ga ne namjeravate upotrebljavati duže vrijeme. Prilikom isključivanja jedinice uvijek držite priključak. Nikada ne vucite za kabel.
- Ako u kućište uređaja dospije neki predmet ili tekućina, isključite uređaj iz struje i odnesite ga na pregled u ovlaštenu servis prije daljnje upotrebe.
- Kabel za napajanje moguće je promijeniti samo u ovlaštenom servisu.

O postavljanju

- Ne stavljajte sustav u nagnuti položaj ili na mjesta koja su izuzetno vruća, hladna, prašnjava, prljava, vlažna, nemaju odgovarajuće prozračivanje ili su izložena vibracijama, izravnom sunčevom svjetlu ili jarkom svjetlu.
- Budite pažljivi prilikom postavljanja jedinice na posebno tretirane površine (npr. ulaštene, nauljene, polirane) jer mogu nastati mrlje ili oštećenja boje na površini.
- Ako prenesete sustav izravno s hladnog na toplo mjesto ili ga postavite u vrlo vlažan prostor, na lećama unutar CD uređaja za reprodukciju može se kondenzirati vlaga i uzrokovati kvar sustava. U tom slučaju uklonite disk i ostavite sustav uključen približno pola sata dok vlaga ne ishlapi.

O zagrijavanju

- Zagrijavanje uređaju tijekom rada normalno je i ne treba vas zabrinjavati.
- Ne dodirujte kućište ako ste ga dulje vrijeme upotrebljavali pri velikoj jačini zvuka jer se može zagrijati.
- Pazite da ne blokirate ventilacijske otvore.

O sustavu zvučnika

Ovaj sustav zvučnika nije magnetski oklopljen pa se slika na TV prijemniku može magnetski izobličiti. U tom slučaju isključite TV, pričekajte od 15 do 30 minuta te ga ponovno uključite. Ako nema poboljšanja, premjestite zvučnike dalje od TV prijamnika.

Čišćenje kućišta

Sustav čistite mekom krpom malo navlaženom u otopini blagog sredstva za pranje. Ne upotrebljavajte abrazivnu spužvu, prašak za ribanje ili otapalo poput razrjeđivača, alkohola ili benzina.

Specifikacije

Glavna jedinica

SPECIFIKACIJE NAPAJANJA ZA AUDIOOPREMU

IZLAZNA SNAGA I UKUPNO HARMONIJSKO IZOBLIČENJE:
(Samo za model za korisnike u Sjedinjenim Američkim Državama)
S opterećenjem od 8 oma, oba kanala u pogonu, od 120 – 10.000 Hz; nazivna RMS snaga minimalno 26 vata po kanalu s ne više od 0,7% ukupnog harmonijskog izobličenja od 250 milivata prema nazivnom izlazu.

Odjeljak pojačala

Američki model:

Izlazna snaga (referentna):
60 W + 60 W (po kanalu na 8 oma, 1 kHz)

Za ostale modele:

Izlazna snaga (nazivna):
30 W + 30 W (na 8 oma, 1 kHz, 1% THD)

Izlazna snaga (referentna):
60 W + 60 W (po kanalu na 8 oma, 1 kHz)

Izlazi

SPEAKERS: Za zvučnike impedancije od 8 oma

Odjeljak CD uređaja za reprodukciju

Sustav: kompaktni disk i digitalni audio sustav

Svojstva laserske diode

Trajanje emisije: kontinuirano
Izlazna snaga lasera*: manja od 44,6 μ W

* Ova izlazna snaga izmjerena je na udaljenosti od 200 mm od površine leće na optičkom čitaču s otvorom blende od 7 mm.

Odjeljak tunera

FM stereo, FM superheterodini tuner

Antena: FM antena

Raspon podešavanja:

Sjevernoamerički model: 87,5 MHz – 108,0 MHz (korak od 100 kHz)

Za ostale modele: 87,5 MHz – 108,0 MHz (korak od 50 kHz)

Odjeljak priključne stanice

Vrsta priključnice 8-pinska Lightning priključnica*

Izlazni napon: 5 V istosmjerne struje

Maksimalna izlazna struja: 1 A

* Lightning priključnica radi s uređajima iPhone 5, iPod touch (5. generacija) i iPod nano (7. generacija).

Odjeljak USB uređaja

⚡ (USB) ulaz*: Tip A, maksimalna struja 1 A

* Priključite uređaj iPod/iPhone na ⚡ (USB) ulaz pomoću USB kabela koji vam je isporučen uz uređaj iPod/iPhone.

Podržani audio formati (samo MP3 diskovi i USB uređaji)

Podržana brzina prijenosa u bitovima:

MP3 (MPEG 1 Audio Layer-3):

32 kbps — 320 kbps, VBR

WMA*: 32 kbps — 192 kbps, VBR

Frekvencije uzorkovanja:

MP3 (MPEG 1 Audio Layer-3):

32/44,1/48 kHz

WMA*: 44,1 kHz

* Samo USB uređaji

Zvučnik

Prednji zvučnik (SS-ECL5)

Sustav zvučnika: dvosmjerni sustav zvučnika, Bass reflex

Zvučnici:

Niskotonac: 130 mm (5 1/4 inča), stožasti tip

Visokotonac: 40 mm (1 1/2 inč), tip trube

Nazivna impedancija: 8 oma

Dimenzije (Š/V/D): Približno 200 mm × 300 mm × 185 mm (7 7/8 inča × 11 3/4 inča × 7 1/4 inča)

Težina: približno 2,2 kg (4 funte 13 5/8 unci) neto po zvučniku

Količina: 2 komada

Općenito

Zahtjevi napajanja:

Sjevernoamerički model: 120 V

izmjeničnog napona, 60 Hz

Za ostale modele: 120 V izmjeničnog napona — 240 V, 50/60 Hz

Potrošnja energije: 55 W

Dimenzije (Š/V/D, uključujući najizbočenije dijelove) (osim zvučnika):

Približno 193 mm × 300 mm ×

260 mm (7 5/8 inča × 11 3/4 inča × 10 1/4 inča)

Težina (bez zvučnika): Približno 24 kg (5 funta 4 5/8 unci)

Broj komada glavne jedinice: 1 komad

Isporučena dodatna oprema: Daljinski upravljač (1), baterija (1) R6 (veličina AA), FM antenski kabel (1), podlošci za zvučnike (8)

Dizajn i specifikacije podložne su promjenama bez prethodne obavijesti.

Potrošnja energije u stanju pripravnosti: 0,5 W
--

Obavijest o licencama i zaštitnim znakovima

- iPhone, iPod, iPod classic, iPod nano i iPod touch zaštitni su znakovi tvrtke Apple Inc. registrirani u Sjedinjenim Američkim Državama i drugim državama. Lightning je zaštitni znak tvrtke Apple Inc.
- Oznake „Made for iPod“ i „Made for iPhone“ znače da je elektronička oprema osmišljena za povezivanje s uređajem iPod odnosno iPhone te da razvojni inženjer potvrđuje da oprema zadovoljava Appleove standarde rada. Apple ne odgovara za rad ovog uređaja ni za njegovu usklađenost sa sigurnosnim i regulatornim standardima. Imajte na umu da upotreba ovog pribora s uređajima iPod ili iPhone može utjecati na performanse bežične veze.
- Tehnologija kodiranja zvuka MPEG Layer-3 i patenti imaju licencu tvrtki Fraunhofer IIS i Thomson.
- Windows Media registrirani je zaštitni znak ili zaštitni znak tvrtke Microsoft Corporation u Sjedinjenim Američkim Državama i/ili drugim državama.
- Ovaj proizvod zaštićen je određenim pravima intelektualnog vlasništva tvrtke Microsoft Corporation. Upotreba ili distribucija ove tehnologije izvan ovog proizvoda zabranjena je bez odgovarajuće licence koju je izdala tvrtka Microsoft ili ovlaštena podružnica tvrtke Microsoft.
- Svi ostali zaštitni znakovi i registrirani zaštitni znakovi vlasništvo su svojih vlasnika. U ovom se priručniku ne upotrebljavaju oznake TM i ©.

<http://www.sony.net/>

