

## Οικιακό ηχοσύστημα

### Οδηγίες χρήσης

Ξεκινώντας

Δίσκος

Ραδιοφωνικός δέκτης

iPod/iPhone

Συσκευή USB

Άλλες λειτουργίες

Πρόσθετες πληροφορίες

## ΠΡΟΕΙΔΟΠΟΙΗΣΗ

**Για να μειώσετε τον κίνδυνο πυρκαγιάς ή ηλεκτροπληξίας, μην εκθέτετε αυτήν τη συσκευή σε βροχή ή υγρασία.**

Για να μειωθεί ο κίνδυνος πυρκαγιάς, μην καλύπτετε το άνοιγμα εξαερισμού της συσκευής με εφημερίδες, πετσέτες, κουρτίνες κ.λπ.

Μην εκθέτετε τη συσκευή σε πηγές γυμνής φλόγας (π.χ. αναμμένα κεριά).

Για να μειώσετε τον κίνδυνο πυρκαγιάς ή ηλεκτροπληξίας, μην εκθέτετε αυτήν τη συσκευή σε σταγόνες ή πιτσιλιές και μην τοποθετείτε αντικείμενα με υγρά, όπως βάζα, επάνω στη συσκευή.

Μην εγκαθιστάτε τη συσκευή σε περιορισμένο χώρο, όπως βιβλιοθήκη ή εντοιχισμένο ερμάριο.

Καθώς για την αποσύνδεση της συσκευής από το δίκτυο ρεύματος χρησιμοποιείται το φινιρίσμα του καλωδίου ρεύματος, συνδέστε τη συσκευή σε μια εύκολα προσβάσιμη πρίζα. Εάν παρατηρήσετε οποιαδήποτε μη φυσιολογική λειτουργία της συσκευής, αποσυνδέστε αμέσως το φινιρίσμα του καλωδίου ρεύματος από την πρίζα.

Μην εκθέτετε τις μπαταρίες ή συσκευές με εγκαταστημένες τις μπαταρίες σε υπερβολική θερμότητα, όπως ηλιακό φως και φωτιά.

Η συσκευή δεν αποσυνδέεται από το δίκτυο ρεύματος εφόσον παραμένει συνδεδεμένη στην πρίζα, ακόμη κι εάν είναι απενεργοποιημένη.

### ΠΡΟΣΟΧΗ

Η χρήση οπτικών οργάνων με αυτό το προϊόν αυξάνει τον κίνδυνο πρόκλησης προβλημάτων στα μάτια.

## Εξαιρουμένων των πελατών στις ΗΠΑ και στον Καναδά

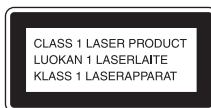

Η συσκευή αυτή έχει ταξινομηθεί ως προϊόν ΛΕΪΖΕΡ ΚΑΤΗΓΟΡΙΑΣ 1. Η σήμανση αυτή βρίσκεται στην πίσω εξωτερική πλευρά της συσκευής.

### Ειδοποίηση για τους πελάτες στις ΗΠΑ

#### Αρχείο ιδιοκτήτη

Το μοντέλο και ο σειριακός αριθμός βρίσκονται στην πίσω πλευρά της συσκευής. Καταγράψτε αυτούς τους αριθμούς στο χώρο που παρέχεται παρακάτω. Ανατρέξτε σε αυτούς τους αριθμούς σε κάθε επικοινωνία με το κατάστημα πώλησης προϊόντων της Sony σχετικά με αυτό το προϊόν.

Αριθ. μοντέλου \_\_\_\_\_

Σειριακός αριθμ. \_\_\_\_\_

#### Σημαντικές οδηγίες για την ασφάλεια

- 1) Διαβάστε αυτές τις οδηγίες.
- 2) Φυλάξτε αυτές τις οδηγίες.
- 3) Λάβετε υπόψη όλες τις προειδοποιήσεις.
- 4) Ακολουθήστε όλες τις οδηγίες.
- 5) Μη χρησιμοποιείτε αυτήν τη συσκευή κοντά σε νερό.
- 6) Καθαρίζετε μόνο με στεγνό πανί.
- 7) Μη φράσσετε τα ανοίγματα εξαερισμού. Εγκαταστήστε τη συσκευή σύμφωνα με τις οδηγίες του κατασκευαστή.
- 8) Μην εγκαθιστάτε τη συσκευή κοντά σε πηγές θερμότητας, όπως καλοριφέρ, ανοίγματα εκροής θερμού αέρα, θερμάστρες ή άλλες συσκευές (συμπεριλαμβανομένων των ενισχυτών) που παράγουν θερμότητα.

- 9) Μην ακυρώνετε το λόγο ασφαλείας του πολωμένου βύσματος ή του βύσματος γείωσης. Το πολωμένο βύσμα έχει δύο ελάσματα, το ένα εκ των οποίων είναι πλατύτερο από το άλλο. Το βύσμα τύπου γείωσης έχει δύο ελάσματα και μια τρίτη διακλάδωση γείωσης. Η τρίτη διακλάδωση με το πλατύ έλασμα παρέχεται για την ασφαλεία σας. Εάν το παρεχόμενο φινι δεν είναι κατάλληλο για την πρίζα σας, συμβουλευθείτε έναν ηλεκτρολόγο για την αντικατάσταση της παλαιάς τεχνολογίας πρίζας.
- 10) Μην πατάτε το καλώδιο ρεύματος και φροντίστε να μη συμπιεστεί ειδικά στο βύσμα, στους ρευματολήπτες και στο σημείο από το οποίο εξέρχεται από τη συσκευή.
- 11) Χρησιμοποιείτε μόνο προσαρτήματα/αξεσουάρ που καθορίζει ο κατασκευαστής.
- 12) Χρησιμοποιείτε μόνο το καρότσι, τη βάση, το τρίποδο, το βραχίονα ή το τραπέζι που καθορίζει ο κατασκευαστής ή που πωλείται με τη συσκευή. Όταν χρησιμοποιείτε καρότσι μεταφοράς, θα πρέπει να είστε προσεκτικοί κατά τη μετακίνηση του συνδυασμού καροτσιού/συσκευής για την αποφυγή τραυματισμού από πτώση της συσκευής.
- 13) Αποσυνδέετε τη συσκευή στη διάρκεια καταιγίδων ή όταν δεν χρησιμοποιείται για μεγάλες χρονικές περιόδους.
- 14) Αναθέτετε κάθε εργασία σέρβις σε εξειδικευμένο προσωπικό. Η εκτέλεση εργασιών επισκευής απαιτείται όταν η συσκευή έχει υποστεί ζημιά με οποιονδήποτε τρόπο, όπως φθορά του καλωδίου τροφοδοσίας ρεύματος ή του φινι, σε περίπτωση εισροής υγρών ή εισόδου αντικειμένων στο εσωτερικό της συσκευής, εάν η συσκευή έχει εκτεθεί σε βροχή ή υγρασία, εάν δεν λειτουργεί κανονικά, ή σε περίπτωση πτώσης.



**Η ακόλουθη δήλωση των κανονισμών FCC ισχύει μόνο για την έκδοση αυτού του μοντέλου που έχει κατασκευαστεί για πώληση στις ΗΠΑ. Άλλες εκδόσεις ίσως να μη συμμορφώνονται με τους τεχνικούς κανονισμούς της FCC.**

#### **ΣΗΜΕΙΩΣΗ:**

Ο εξοπλισμός αυτός έχει ελεγχθεί και διαπιστωθεί ότι συμμορφώνεται με τα όρια των ψηφιακών συσκευών Κατηγορίας Β, σύμφωνα με το Μέρος 15 των κανόνων FCC. Τα όρια αυτά έχουν σχεδιαστεί ώστε να παρέχουν εύλογη προστασία έναντι επιβλαβών παρεμβολών σε οικιακές εγκαταστάσεις. Ο παρών εξοπλισμός δημιουργεί, χρησιμοποιεί και μπορεί να εκπέμψει ενέργεια ραδιοσυχνότητας και, αν δεν εγκατασταθεί και χρησιμοποιηθεί σύμφωνα με τις οδηγίες, μπορεί να προκαλέσει επιβλαβείς παρεμβολές στις ραδιοεπικοινωνίες.

Ωστόσο, δεν παρέχεται καμία εγγύηση ότι δεν θα υπάρξουν παρεμβολές σε συγκεκριμένες εγκαταστάσεις. Εάν ο εξοπλισμός αυτός προκαλεί πράγματι επιβλαβείς παρεμβολές στη ραδιοφωνική ή τηλεοπτική λήψη, το οποίο μπορεί να καθοριστεί με την απενεργοποίηση και την ενεργοποίηση του εξοπλισμού, ο χρήστης μπορεί να προσπαθήσει να διορθώσει τις παρεμβολές, εκτελώντας μία ή περισσότερες από τις παρακάτω ενέργειες:

- Αλλάζοντας τον προσανατολισμό ή τη θέση της κεραίας λήψης.
- Αυξάνοντας την απόσταση διαχωρισμού μεταξύ του εξοπλισμού και του δέκτη.
- Συνδέοντας τον εξοπλισμό σε πρίζα διαφορετικού κυκλώματος από αυτό στο οποίο είναι συνδεδεμένος ο δέκτης.
- Επικοινωνώντας με το κατάστημα πώλησης ή έναν έμπειρο τεχνικό ραδιοφώνων/τηλεοράσεων για βοήθεια.

## ΠΡΟΣΟΧΗ

Σας εφιστούμε την προσοχή ότι οποιεσδήποτε αλλαγές ή τροποποιήσεις οι οποίες δεν εγκρίνονται ρητά σε αυτό το εγχειρίδιο θα μπορούσαν να ακυρώσουν την εξουσιοδότηση χρήσης αυτού του εξοπλισμού.



Το σύμβολο αυτό προορίζεται ώστε να προειδοποιήσει το χρήστη σχετικά με την παρουσία μη μονωμένης, «επικίνδυνης τάσης» στο εσωτερικό του περιβλήματος του προϊόντος, η οποία ενδεχομένως να είναι επαρκούς μεγέθους ώστε να συνιστά κίνδυνο ηλεκτροπληξίας για ανθρώπους.



Το σύμβολο αυτό αποσκοπεί στο να προειδοποιήσει το χρήστη σχετικά με την παρουσία σημαντικών οδηγιών χειρισμού και συντήρησης (επισκευής) στα συνοδευτικά έγγραφα της συσκευής.

**Ειδοποίηση για τους πελάτες:  
Οι ακόλουθες πληροφορίες ισχύουν μόνο για εξοπλισμό που πωλείται σε χώρες στις οποίες ισχύουν οι οδηγίες της ΕΕ.**

Το προϊόν αυτό έχει κατασκευαστεί από ή εκ μέρους της Sony Corporation, 1-7-1 Konan Minato-ku Tokyo, 108-0075 Ιαπωνία. Ερωτήσεις σχετικά με τη συμμόρφωση του προϊόντος σε σχέση με τη νομοθεσία της Ευρωπαϊκής Ένωσης πρέπει να απευθύνονται στον εξουσιοδοτημένο αντιπρόσωπο, την Sony Deutschland GmbH, Hedelfinger Strasse 61, 70327 Stuttgart, Γερμανία. Για οποιαδήποτε θέματα σχετικά με την επισκευή ή την εγγύηση, ανατρέξτε στις διευθύνσεις που παρέχονται στα ξεχωριστά αντίστοιχα έγγραφα.

## Για τους πελάτες στην Ευρώπη και την Αυστραλία



**Απόρριψη παλαιού ηλεκτρικού και ηλεκτρονικού εξοπλισμού (ισχύει στην Ευρωπαϊκή Ένωση και άλλες ευρωπαϊκές χώρες με ξεχωριστά συστήματα αποκομιδής)**

Το σύμβολο αυτό στο προϊόν ή στη συσκευασία του υποδεικνύει ότι δεν πρέπει να μεταχειρίζεστε το προϊόν όπως τα κοινά οικιακά απορρίμματα. Αντίθετα, θα πρέπει να παραδίδεται στο κατάλληλο σημείο συλλογής για την ανακύκλωση ηλεκτρικού και ηλεκτρονικού εξοπλισμού. Με τη διασφάλιση της σωστής απόρριψης αυτού του προϊόντος, συμβάλλετε στην αποτροπή ενδεχόμενων αρνητικών επιπτώσεων προς το περιβάλλον και την ανθρώπινη υγεία, οι οποίες σε διαφορετική περίπτωση θα μπορούσαν να προκληθούν από την ακατάλληλη διαχείριση της απόρριψης του προϊόντος αυτού. Η ανακύκλωση υλικών συμβάλλει στην εξοικονόμηση φυσικών πόρων. Για λεπτομερείς πληροφορίες σχετικά με την ανακύκλωση αυτού του προϊόντος, επικοινωνήστε με τις τοπικές δημοτικές αρχές, την υπηρεσία αποκομιδής οικιακών απορριμμάτων ή το κατάστημα από το οποίο αγοράσατε το προϊόν.

Κατάλληλα αξεσουάρ: Τηλεχειριστήριο

Μόνο για τα ευρωπαϊκά μοντέλα



**Απόρριψη μεταχειρισμένων μπαταριών (ισχύει στην Ευρωπαϊκή Ένωση και σε άλλες ευρωπαϊκές χώρες με ξεχωριστά συστήματα συλλογής)**

**Pb**

Το σύμβολο αυτό στην μπαταρία ή στη συσκευασία της υποδεικνύει ότι δεν πρέπει να μεταχειρίζεστε τις μπαταρίες που παρέχονται με αυτό το προϊόν ως κοινά οικιακά απορρίμματα.

Σε ορισμένες μπαταρίες, αυτό το σύμβολο χρησιμοποιείται σε συνδυασμό με ένα χημικό σύμβολο. Τα χημικά σύμβολα του υδραργύρου (Hg) ή του μολύβδου (Pb) προστίθενται, εάν η μπαταρία περιέχει περισσότερο από 0,0005% υδράργυρο ή 0,004% μολύβδο. Με τη διασφάλιση της σωστής απόρριψης αυτών των μπαταριών, συμβάλλετε στην αποτροπή ενδεχόμενων αρνητικών επιπτώσεων προς το περιβάλλον και την ανθρώπινη υγεία, οι οποίες σε διαφορετική περίπτωση θα μπορούσαν να προκληθούν από την ακατάλληλη διαχείριση της απόρριψης των μπαταριών. Η ανακύκλωση υλικών συμβάλλει στην εξοικονόμηση φυσικών πόρων.

Στην περίπτωση προϊόντων τα οποία για λόγους ασφάλειας, απόδοσης ή ακεραιότητας των δεδομένων απαιτούν μόνιμη σύνδεση με μια ενσωματωμένη μπαταρία, αυτή η μπαταρία θα πρέπει να αντικαθίσταται μόνο από εξειδικευμένο προσωπικό επιδιορθώσεων. Για να διασφαλίσετε το σωστό χειρισμό της μπαταρίας, παραδώστε το προϊόν, στο τέλος της διάρκειας ζωής του, στο κατάλληλο σημείο συλλογής για την ανακύκλωση ηλεκτρικού και ηλεκτρονικού εξοπλισμού.

Για όλες τις άλλες μπαταρίες ανατρέξτε στην ενότητα που αφορά την ασφαλή αφαίρεση της μπαταρίας από το προϊόν. Παραδώστε την μπαταρία στο κατάλληλο σημείο συλλογής για την ανακύκλωση μεταχειρισμένων μπαταριών.

Για λεπτομερείς πληροφορίες σχετικά με την ανακύκλωση αυτού του προϊόντος ή των μπαταριών, επικοινωνήστε με τις τοπικές δημοτικές αρχές, την υπηρεσία αποκομιδής οικιακών απορριμμάτων ή το κατάστημα από το οποίο αγοράσατε το προϊόν.

## **Σημείωση για τους δίσκους DualDisc**

Οι δίσκοι DualDisc είναι ένα προϊόν δύο όψεων, οι οποίοι συνδυάζουν εγγεγραμμένο υλικό DVD στη μία όψη και υλικό ψηφιακού ήχου στην άλλη όψη. Ωστόσο, καθώς το υλικό ήχου δεν συμμορφώνεται με το πρότυπο Compact Disc (CD), η αναπαραγωγή στο προϊόν αυτό δεν είναι εγγυημένη.

## **Δίσκοι μουσικής κωδικοποιημένοι με τεχνολογίες προστασίας πνευματικών δικαιωμάτων**

Αυτό το προϊόν έχει σχεδιαστεί για την αναπαραγωγή δίσκων που συμμορφώνονται με το πρότυπο Compact Disc (CD). Πρόσφατα, στην αγορά κυκλοφόρησαν διάφοροι δίσκοι μουσικής κωδικοποιημένοι με τεχνολογίες προστασίας πνευματικών δικαιωμάτων από ορισμένες δισκογραφικές εταιρείες. Θα πρέπει να γνωρίζετε ότι μεταξύ αυτών των δίσκων υπάρχουν ορισμένοι οι οποίοι δεν συμμορφώνονται με το πρότυπο CD και ενδέχεται να μην αναπαραγονται από αυτό το προϊόν.

---

## Πίνακας περιεχομένων

Οδηγός εξαρτημάτων και στοιχείων ελέγχου .....	7
---	---

---

### Ξεκινώντας

Ασφαλής σύνδεση του συστήματος .....	11
Τοποθέτηση μπαταριών .....	12
Ρύθμιση του ρολογιού .....	12

---

### Δίσκος

Αναπαραγωγή δίσκου CD/MP3.....	13
-----------------------------------	----

---

### Ραδιοφωνικός δέκτης

Ακρόαση ραδιοφώνου .....	16
--------------------------	----

---

### iPod/iPhone

Αναπαραγωγή iPod/iPhone...	18
----------------------------	----

---

### Συσκευή USB

Πριν από τη χρήση της συσκευής USB .....	20
Μεταφορά μουσικής από δίσκο.....	21
Αναπαραγωγή αρχείου.....	22

---

### Άλλες λειτουργίες

Ρύθμιση του ήχου.....	25
Αλλαγή των ενδείξεων στην οθόνη.....	25
Χρήση των λειτουργιών χρονοδιακόπτη.....	26

---

### Πρόσθετες πληροφορίες

Συμβατές συσκευές με αυτό το σύστημα.....	28
Αντιμετώπιση προβλημάτων.....	28
Μηνύματα .....	33
Προφυλάξεις.....	34
Τεχνικά χαρακτηριστικά .....	35
Ειδοποίηση άδειας χρήσης και εμπορικών σημάτων.....	37

## Οδηγός εξαρτημάτων και στοιχείων ελέγχου

Το εγχειρίδιο αυτό εξηγεί κυρίως τους χειρισμούς με τη χρήση του τηλεχειριστηρίου. Ωστόσο, οι ίδιοι χειρισμοί μπορούν να εκτελεστούν με τα πλήκτρα της συσκευής που έχουν ίδια ή παρόμοια ονόματα.

### Μονάδα

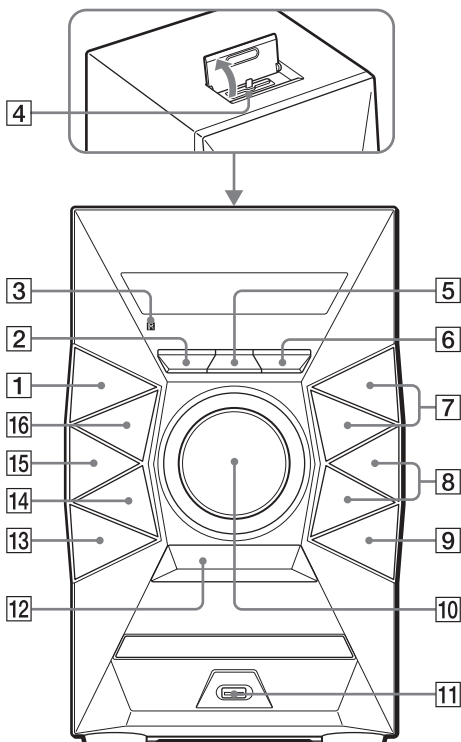

### Σχετικά με τη λειτουργία κλειδώματος για παιδιά

Μπορείτε να κλειδώσετε τα πλήκτρα, εκτός από το πλήκτρο I/⏻ (ενεργοποίηση/αναμονή) στη μονάδα για να αποτρέψετε τον ακούσιο χειρισμό τους. Κρατήστε πατημένο το πλήκτρο ■ (διακοπή) στη μονάδα έως ότου εμφανιστεί η ένδειξη «LOCK ON» ή «LOCK OFF» στην οθόνη ενδείξεων. Τα πλήκτρα στη μονάδα, εκτός του πλήκτρου I/⏻ κλειδώνουν ή ξεκλειδώνουν.

## Τηλεχειριστήριο

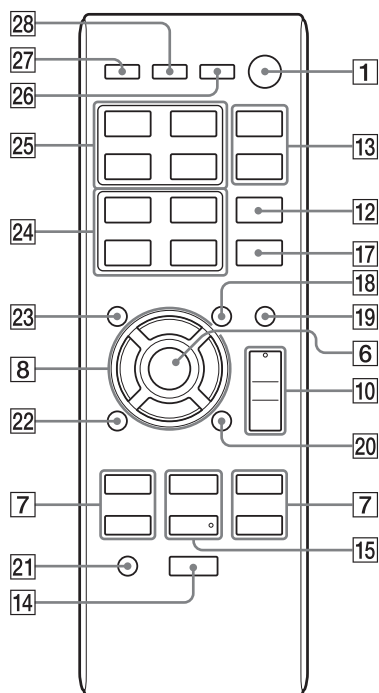

**1**  
Πλήκτρο I/⏻ (ενεργοποίηση/  
αναμονή)  
Πατήστε το για να ενεργοποιήσετε  
ή να απενεργοποιήσετε το σύστημα.

**2**  
Πλήκτρο OPTIONS (σελίδα 23)  
Πατήστε το για να μεταβείτε ή να  
κλείσετε τα μενού επιλογών.

**3**  
Αισθητήρας τηλεχειριστηρίου

**4**  
Υποδοχή Lightning  
Συνδέστε iPhone 5, iPod touch  
(5η γενιά) ή iPod nano (7η γενιά).

**5**  
Πλήκτρο REC TO USB (σελίδα 21)  
Πατήστε το για να μεταφέρετε  
μουσική από έναν δίσκο στη  
συνδεδεμένη προαιρετική  
συσκευή USB.

**6**  
Μονάδα: Πλήκτρο ENTER  
Τηλεχειριστήριο: Πλήκτρο ⊕  
Πατήστε το για να εισαγάγετε/  
επιβεβαιώσετε τις ρυθμίσεις.

**7**  
Πλήκτρο TUNING+/TUNING-  
Πατήστε το για να συντονιστείτε  
στον σταθμό που θέλετε.

Πλήκτρο ◀◀ (μετάβαση προς τα  
πίσω)/▶▶ (μετάβαση εμπρός)  
Πατήστε το για να επιλέξετε ένα  
κομμάτι ή ένα αρχείο.

Πλήκτρο ◀◀ (γρήγορη κίνηση προς  
τα πίσω)/▶▶ (γρήγορη κίνηση προς  
τα εμπρός)  
Πατήστε το για να εντοπίσετε ένα  
σημείο σε ένα κομμάτι ή σε ένα  
αρχείο.

Τηλεχειριστήριο: Πλήκτρο PRESET+/  
PRESET-  
Πατήστε για να επιλέξετε έναν  
προσυντονισμένο ραδιοφωνικό  
σταθμό.

**8**  
Πλήκτρο 📁 +/📁 - (επιλογή  
φακέλου) (σελίδα 13, 22)  
Πατήστε το για να επιλέξετε ένα  
φάκελο.

Μονάδα: Πλήκτρο PRESET+/  
PRESET-  
Πατήστε για να επιλέξετε έναν  
προσυντονισμένο ραδιοφωνικό  
σταθμό.

Τηλεχειριστήριο: Πλήκτρο ↕/↕/↕/↕  
Πατήστε το για να χειριστείτε το  
μενού του iPod/iPhone.

**9**  
Πλήκτρο ▲ OPEN/CLOSE  
Πατήστε για να ανοίξετε ή να  
κλείσετε την υποδοχή δίσκου.

**10**  
Μονάδα: Στοιχείο ελέγχου VOLUME  
Περιστρέψτε το για να ρυθμίσετε την  
ένταση του ήχου.



**Τηλεχειριστήριο: Πλήκτρο**

**VOLUME +\*/-**

Πατήστε το για να ρυθμίσετε την ένταση του ήχου.

**11**

**Θύρα ψ (USB)**

Συνδέστε μια προαιρετική συσκευή USB.

**12**

**Πλήκτρο BASS BOOST (σελίδα 25)**

Πατήστε για να δημιουργήσετε έναν πιο δυναμικό ήχο.

**13**

**Μονάδα: Πλήκτρο EQ**

**Τηλεχειριστήριο:**

**Πλήκτρο EQ +/-EQ - (σελίδα 25)**

Πατήστε το για να επιλέξετε το προκαθορισμένο εφέ ήχου.

**14**

**Πλήκτρο ■ (διακοπή)**

Πατήστε για να διακόψετε την αναπαραγωγή.

**15**

**Μονάδα: Πλήκτρο ►■**

**(αναπαραγωγή/παύση)**

Πατήστε το για να ξεκινήσετε ή να διακόψετε προσωρινά την αναπαραγωγή.

**Τηλεχειριστήριο: Πλήκτρο ►**

**(αναπαραγωγή)\***

Πατήστε το για να ξεκινήσει η αναπαραγωγή.

**Τηλεχειριστήριο: Πλήκτρο ■■**

**(παύση)**

Πατήστε το για να διακόψετε προσωρινά την αναπαραγωγή.

**16**

**Πλήκτρο FUNCTION**

Πατήστε το για να επιλέξετε τη λειτουργία.

**17**

**Πλήκτρο REPEAT (σελίδα 13, 23)**

Πατήστε για να ενεργοποιήσετε τη λειτουργία επανάληψης αναπαραγωγής.

**18**

**Πλήκτρο TUNING MODE (σελίδα 16)**

Πατήστε το για να επιλέξετε τη λειτουργία συντονισμού.

**19**

**Πλήκτρο PLAY MODE (σελίδα 13, 23)**

Πατήστε το για να επιλέξετε τη λειτουργία αναπαραγωγής ενός δίσκου CD ή MP3 ή μιας συσκευής USB.

**20**

**Πλήκτρο FM MODE (σελίδα 16)**

Πατήστε το για να επιλέξετε τη λειτουργία λήψης FM (μονοφωνική ή στερεοφωνική).

**21**

**Πλήκτρο CLEAR (σελίδα 24)**

Πατήστε το για να διαγράψετε το τελευταίο βήμα από τη λίστα προγραμμάτων.

**22**

**Πλήκτρο RETURN (σελίδα 18)**

Πατήστε το για να επιστρέψετε στο προηγούμενο μενού στο iPod/iPhone.

**23**

**Πλήκτρο TUNER MEMORY (σελίδα 16)**

Πατήστε το για να προκαθορίσετε τον ραδιοφωνικό σταθμό.

**24**

**Πλήκτρο TUNER MEMORY NUMBER (σελίδα 17)**

Πατήστε το για να συντονιστείτε σε έναν προκαθορισμένο ραδιοφωνικό σταθμό.

**25**

#### **Πλήκτρο CD**

Πατήστε το για να επιλέξετε τη λειτουργία CD.

#### **Πλήκτρο USB**

Πατήστε το για να επιλέξετε τη λειτουργία USB.

#### **Πλήκτρο FM**

Πατήστε το για να επιλέξετε τη λειτουργία FM.

#### **Πλήκτρο iPod**

Πατήστε το για να επιλέξετε τη λειτουργία iPod.

**26**

#### **Πλήκτρο DISPLAY (σελίδα 25)**

Πατήστε το για να αλλάξετε τις πληροφορίες στην οθόνη ενδείξεων.

**27**

#### **Πλήκτρο SLEEP (σελίδα 26)**

Πατήστε το για να ρυθμίσετε τον Χρονοδιακόπτη ύπνου.

**28**

#### **Πλήκτρο TIMER MENU (σελίδα 12, 26)**

Πατήστε το για να ρυθμίσετε το ρολόι και τον Χρονοδιακόπτη αναπαραγωγής.

\* Τα πλήκτρα VOLUME + και ► στο τηλεχειριστήριο έχουν μια ανάγλυφη κουκκίδα. Χρησιμοποιήστε την ανάγλυφη κουκκίδα ως αναφορά κατά τον χειρισμό του συστήματος.

## Ασφαλής σύνδεση του συστήματος

- Α Προς το αριστερό ηχείο
- Β Προς το δεξί ηχείο
- Γ Καλώδιο ηχείου (Κόκκινο/⊕)
- Δ Καλώδιο ηχείου (Μαύρο/⊖)
- Ε Κεραία FM τύπου καλώδιου (εκτείνεται την οριζόντια.)
- Φ Προς την πρίζα

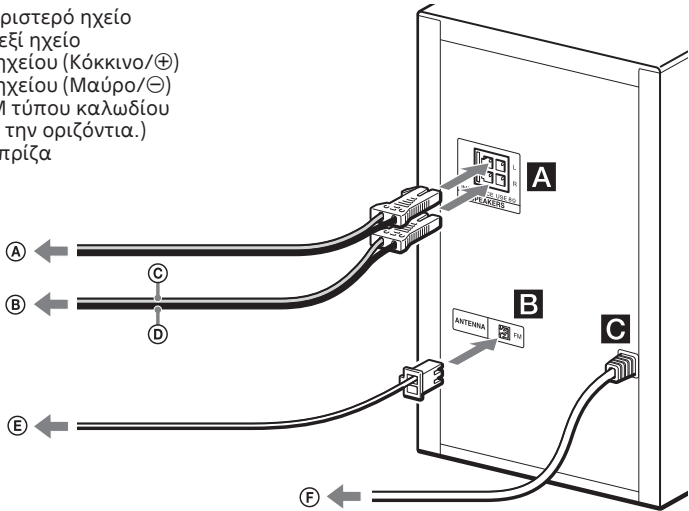

### Α SPEAKERS

Συνδέστε τα καλώδια του ηχείου.

### Β ANTENNA

Επιλέξτε θέση και προσανατολισμό που προσφέρουν καλή λήψη, όταν εγκαθιστάτε την κεραία. Κρατήστε την κεραία μακριά από τα καλώδια των ηχείων και το καλώδιο ρεύματος για την αποφυγή της πρόκλησης θορύβου.

### Γ Ισχύς

Συνδέστε το καλώδιο ρεύματος σε πρίζα.

### Τοποθέτηση των πελμάτων των ηχείων

Τοποθετήστε τα παρεχόμενα πέλαμα ηχείων σε κάθε γωνία της βάσης των ηχείων για να αποτρέψετε ολίσθησή τους.

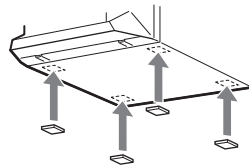

### Κατά τη μεταφορά αυτού του συστήματος

Βεβαιωθείτε ότι δεν έχει τοποθετηθεί κανένας δίσκος και δεν είναι συνδεδεμένη καμία συσκευή USB ή iPod/iPhone και αφαιρέστε το καλώδιο ρεύματος από την πρίζα.

## Τοποθέτηση μπαταριών

Εισαγάγετε μία μπαταρία R6 (μέγεθος AA) (παρέχεται), ταιριάζοντας την πολικότητα, όπως φαίνεται στην παρακάτω εικόνα.



### Σημειώσεις για τη χρήση του τηλεχειριστηρίου

- Με κανονική χρήση, η διάρκεια ζωής της μπαταρίας είναι περίπου έξι μήνες.
- Εάν δεν χρησιμοποιήσετε το τηλεχειριστήριο για μεγάλο χρονικό διάστημα, αφαιρέστε τη μπαταρία για να αποφύγετε τυχόν βλάβες από διαρροή και διάβρωση των μπαταριών.

## Ρύθμιση του ρολογιού

**1** Πατήστε το πλήκτρο I/⏻ για να ενεργοποιήσετε το σύστημα.

**2** Πατήστε το πλήκτρο TIMER MENU για να επιλέξετε τη λειτουργία ρύθμισης του ρολογιού.

Εάν εμφανιστεί η ένδειξη «SELECT», πατήστε τα πλήκτρα ◀◀/▶▶ επαναλαμβανόμενα για να επιλέξετε «CLOCK» κι, έπειτα, πατήστε το πλήκτρο ⊕ (ENTER).

**3** Πατήστε επαναλαμβανόμενα τα πλήκτρα ↑/↓/←/→ για να ρυθμίσετε την ώρα, κι, έπειτα, πατήστε το πλήκτρο ⊕.

**4** Χρησιμοποιήστε την ίδια διαδικασία για να ρυθμίσετε τα λεπτά.

### Σημείωση

Οι ρυθμίσεις του ρολογιού χάνονται, όταν αποσυνδέετε το καλώδιο ρεύματος ή σε περίπτωση διακοπής ρεύματος.

### Εμφάνιση του ρολογιού όταν το σύστημα είναι απενεργοποιημένο

Πατήστε το πλήκτρο DISPLAY. Το ρολόι εμφανίζεται για λίγα δευτερόλεπτα.

## Αναπαραγωγή δίσκου CD/MP3

### 1 Επιλέξτε τη λειτουργία CD.

Πατήστε το CD.

### 2 Τοποθετήστε έναν δίσκο.

Πατήστε το πλήκτρο **▲** OPEN/CLOSE στη μονάδα για να ανοίξετε την υποδοχή του δίσκου κι, έπειτα, τοποθετήστε έναν δίσκο με την πλευρά της ετικέτας στραμμένη προς τα πάνω στην υποδοχή του δίσκου.

### 3 Πατήστε το πλήκτρο **▲** OPEN/CLOSE στη μονάδα για να κλείσετε την υποδοχή του δίσκου.

Η αναπαραγωγή ξεκινά αυτόματα όταν κλείσετε την υποδοχή του δίσκου.

Εάν η αναπαραγωγή δεν ξεκινήσει αυτόματα, πατήστε το πλήκτρο **▶** (αναπαραγωγή).

#### Άλλες λειτουργίες

Για	Πατήστε
Προσωρινή διακοπή αναπαραγωγής	<b>■</b> . Για να συνεχίσετε την αναπαραγωγή, πατήστε το πλήκτρο <b>▶</b> .
Διακοπή αναπαραγωγής	<b>■</b> . Για να συνεχίσετε την αναπαραγωγή, πατήστε το πλήκτρο <b>▶</b> . Για να ακυρώσετε τη συνέχιση της αναπαραγωγής, πατήστε ξανά το πλήκτρο <b>■</b> .
Επιλογή φακέλου σε δίσκο MP3	<b>📁</b> +/ <b>📁</b> - επαναλαμβανόμενα.
Επιλογή κομματιού ή αρχείου	<b>⏮</b> / <b>⏭</b> .

Για	Πατήστε
Εύρεση σημείου σε κομμάτι ή αρχείο	Κρατήστε πατημένο το πλήκτρο <b>⏮</b> / <b>⏭</b> κατά την αναπαραγωγή και αφήστε το πλήκτρο στο σημείο που θέλετε.
Επιλογή επαναλαμβανόμενης αναπαραγωγής	REPEAT επαναλαμβανόμενα έως ότι εμφανιστεί η ένδειξη «REP ONE» <sup>*1</sup> , «REP FLDR» <sup>*2</sup> ή «REP ALL» <sup>*3</sup> .
Αλλαγή της λειτουργίας αναπαραγωγής	PLAY MODE επαναλαμβανόμενα μέχρι να διακοπεί η λειτουργία της συσκευής αναπαραγωγής. Μπορείτε να επιλέξετε τις λειτουργίες κανονικής αναπαραγωγής («FLDR» για όλα τα αρχεία MP3 στον φάκελο του δίσκου), αναπαραγωγής με τυχαία σειρά («SHUF» ή «FLDRSHUF» για αναπαραγωγή φακέλων με τυχαία σειρά) ή αναπαραγωγής προγράμματος («PROG»).

<sup>\*1</sup> «REP ONE»: Επαναλαμβάνει το τρέχον κομμάτι ή αρχείο.

<sup>\*2</sup> «REP FLDR» (Μόνο για δίσκους MP3): Επαναλαμβάνει τον τρέχοντα φάκελο.

<sup>\*3</sup> «REP ALL»: Επαναλαμβάνει όλα τα κομμάτια ή τα αρχεία.

## Σημειώσεις για την αναπαραγωγή δίσκων MP3

- Μην αποθηκεύετε άλλους τύπους αρχείων ή φακέλους που δεν χρειάζεστε σε δίσκο που περιέχει αρχεία MP3.
- Οι φάκελοι που δεν περιέχουν αρχεία MP3 παρακάμπτονται.
- Τα αρχεία MP3 αναπαράγονται με τη σειρά εγγραφής τους στο δίσκο.
- Το σύστημα μπορεί να αναπαράγει μόνο αρχεία MP3 που έχουν επέκταση αρχείου «.mp3».
- Ακόμη και όταν το όνομα αρχείου έχει τη σωστή επέκταση αρχείου, εάν το πραγματικό αρχείο διαφέρει, η αναπαραγωγή του αρχείου αυτού ενδέχεται να αναπαράγει έναν δυνατό θόρυβο που μπορεί να προκαλέσει δυσλειτουργία του συστήματος.
- Ο μέγιστος αριθμός:
  - φακέλων είναι 256 (συμπεριλαμβανομένου του ριζικού φακέλου).
  - αρχείων MP3 είναι 999.
  - επιπέδων φακέλου (δενδρική δομή αρχείων) είναι 8.
- Δεν είναι εγγυημένη η συμβατότητα όλου του λογισμικού κωδικοποίησης/εγγραφής MP3, των συσκευών εγγραφής και των μέσων εγγραφής. Οι μη συμβατοί δίσκοι MP3 ενδέχεται να παράγουν θόρυβο, να προκαλούν διακοπή στον ήχο ή να μην αναπαράγονται.

## Σημείωση για την αναπαραγωγή δίσκων πολλαπλών περιόδων λειτουργίας

Το σύστημα μπορεί να αναπαράγει συνεχείς περιόδους σε έναν δίσκο, όταν είναι εγγεγραμμένες στην ίδια μορφή περιόδου με την πρώτη περίοδο. Όταν βρεθεί μια περίοδος εγγεγραμμένη σε διαφορετική μορφή περιόδου, αυτή η περίοδος και αυτές που ακολουθούν δεν μπορούν να αναπαραχθούν. Ας σημειωθεί ότι ακόμα κι εάν οι περίοδοι είναι εγγεγραμμένες στην ίδια μορφή, ορισμένες περίοδοι ενδέχεται να μην αναπαράγονται.

## Δημιουργία του προσωπικού σας προγράμματος (Αναπαραγωγή προγράμματος)

### 1 Επιλέξτε τη λειτουργία CD.

Πατήστε το CD.

### 2 Επιλέξτε τη λειτουργία αναπαραγωγής.

Πατήστε επαναλαμβανόμενα το πλήκτρο PLAY MODE μέχρι να εμφανιστεί ή ένδειξη «PROG», ενώ η λειτουργία της συσκευής αναπαραγωγής έχει διακοπεί.

### 3 Επιλέξτε τον αριθμό κομματιού ή αρχείου που θέλετε.

Πατήστε επαναλαμβανόμενα τα πλήκτρα **◀◀/▶▶** μέχρι να εμφανιστεί το κομμάτι ή ο αριθμός αρχείου που θέλετε. Κατά τον προγραμματισμό αρχείων MP3 σε έναν συγκεκριμένο φάκελο, πατήστε επαναλαμβανόμενα τα πλήκτρα **Ⓛ +/Ⓛ -** για να επιλέξετε τον επιθυμητό φάκελο κι, έπειτα, επιλέξτε τον επιθυμητό φάκελο.

### 4 Προγραμματίστε το επιλεγμένο κομμάτι ή αρχείο.

Πατήστε το πλήκτρο **⊕** για να εισαγάγετε το επιλεγμένο κομμάτι ή αρχείο.



Επιλεγμένο κομμάτι ή αριθμός αρχείου

Συνολικός χρόνος αναπαραγωγής του επιλεγμένου κομματιού (μόνο για δίσκους CD-DA)

### 5 Επαναλάβετε τα βήματα 3 έως 4 για να προγραμματίσετε πρόσθετα κομμάτια ή αρχεία, έως 64 κομμάτια ή αρχεία συνολικά.

## **6 Για να αναπαραγάγετε το πρόγραμμα κομματιών ή αρχείων σας, πατήστε το πλήκτρο ►.**

Το πρόγραμμα διαγράφεται όταν ανοίγετε την υποδοχή δίσκου ή αποσυνδέετε το καλώδιο ρεύματος.

Για να αναπαραγάγετε το ίδιο πρόγραμμα ξανά, πατήστε το πλήκτρο ►.

### **Ακύρωση αναπαραγωγής προγράμματος**

Πατήστε το πλήκτρο PLAY MODE.

### **Διαγραφή του τελευταίου βήματος από τη λίστα προγραμμάτων**

Πατήστε το πλήκτρο CLEAR όταν διακόπτεται η αναπαραγωγή.

## Ακρόαση ραδιοφώνου

- 1 **Επιλέξτε τη λειτουργία FM.**  
Πατήστε το πλήκτρο FM.
- 2 **Εκτελέστε τη διαδικασία συντονισμού.**

### Αυτόματη σάρωση

Πατήστε επαναλαμβανόμενα το πλήκτρο TUNING MODE έως ότου εμφανιστεί η ένδειξη «AUTO» κι, έπειτα, πατήστε το πλήκτρο TUNING+/TUNING-. Η σάρωση διακόπτεται αυτόματα κάθε φορά που εντοπίζεται ένας σταθμός.



Εάν η σάρωση δεν διακόπτεται, πατήστε το πλήκτρο ■ για να διακόψετε τη σάρωση, κι, έπειτα, εκτελέστε τη διαδικασία του χειροκίνητου συντονισμού (παρακάτω).

### Χειροκίνητος συντονισμός

Πατήστε επαναλαμβανόμενα το πλήκτρο TUNING MODE έως ότου εμφανιστεί η ένδειξη «MANUAL» κι, έπειτα, πατήστε επαναλαμβανόμενα τα πλήκτρα TUNING+/TUNING- για να συντονιστείτε στον σταθμό που θέλετε.

Όταν συντονιστείτε σε έναν σταθμό ο οποίος παρέχει υπηρεσίες RDS, στην οθόνη ενδείξεων εμφανίζεται το όνομα του σταθμού (μόνο για το ευρωπαϊκό μοντέλο).

### Συμβουλή

Για να μειώσετε το στατικό θόρυβο σε ένα στερεοφωνικό σταθμό FM με αδύναμο σήμα, πατήστε επαναληπτικά το πλήκτρο FM MODE έως ότου εμφανιστεί η ένδειξη «MONO» για να απενεργοποιήσετε τη στερεοφωνική λήψη. Θα χάσετε το στερεοφωνικό εφέ, αλλά η λήψη θα βελτιωθεί.

- 1 **Συντονιστείτε στον επιθυμητό σταθμό.**
- 2 **Πατήστε το πλήκτρο TUNER MEMORY για να επιλέξετε τη λειτουργία μνήμης του ραδιοφωνικού δέκτη.**



- 3 **Πατήστε επανειλημμένα τα πλήκτρα PRESET+/PRESET- για να επιλέξετε τον αριθμό προσυντονισμού που θέλετε.**  
Εάν έχει ήδη αποθηκευτεί ένας άλλος σταθμός στον επιλεγμένο αριθμό προσυντονισμού, ο σταθμός αντικαθίσταται απόχτον νέο σταθμό.

- 4 **Πατήστε το πλήκτρο ⊕ για να αποθηκεύσετε τον σταθμό.**

- 5 **Επαναλάβετε τα βήματα 1 έως 4 για να αποθηκεύσετε άλλους σταθμούς.**

Μπορείτε να προσυντονίσετε έως 20 σταθμούς FM.

Οι προσυντονισμένοι σταθμοί διατηρούνται στη μνήμη για περίπου μισή ημέρα, ακόμη κι εάν αποσυνδέσετε το καλώδιο ρεύματος ή σε περίπτωση διακοπής ρεύματος.



## **Συντονισμός σε προσυντονισμένο ραδιοφωνικό σταθμό**

Εάν έχετε αποθηκεύσει έναν ραδιοφωνικό σταθμό σε έναν αριθμό προσυντονισμού από το 1 έως το 4, ο ραδιοφωνικός σταθμός θα συντονιστεί πατώντας απλώς το πλήκτρο TUNER MEMORY NUMBER (1 έως 4), όταν η λειτουργία του συστήματος έχει οριστεί σε AM ή FM. Εάν έχετε αποθηκεύσει έναν ραδιοφωνικό σταθμό σε έναν αριθμό προσυντονισμού από το 5 και πάνω, πατήστε επαναλαμβανόμενα το πλήκτρο TUNING MODE έως ότου εμφανιστεί η ένδειξη «PRESET» κι, έπειτα, πατήστε επαναλαμβανόμενα τα πλήκτρα PRESET+/PRESET- για να επιλέξετε τον επιθυμητό αριθμό προσυντονισμού.

## Αναπαραγωγή iPod/iPhone

Η υποδοχή Lightning λειτουργεί με το iPhone 5, το iPod touch (5η γενιά) και το iPod nano (7η γενιά).

Το USB λειτουργεί με το iPhone 5, iPhone 4S, iPhone 4, iPhone 3GS, iPod touch (3η, 4η και 5η γενιά), iPod classic και iPod nano (4η έως 7η γενιά).

Ανατρέξτε επίσης στη σελίδα 28.

### 1 Επιλέξτε τη λειτουργία.

**Για το iPhone 5, το iPod touch (5η γενιά) ή το iPod nano (7η γενιά)**  
Πατήστε το πλήκτρο iPod.

**Για άλλα μοντέλα iPod/iPhone**  
Πατήστε το πλήκτρο USB.

### 2 Συνδέστε το iPod/iPhone.

**Για το iPhone 5, το iPod touch (5η γενιά) ή το iPod nano (7η γενιά)**  
Συνδέστε το iPod/iPhone στην υποδοχή Lightning.

**Για άλλα μοντέλα iPod/iPhone**  
Συνδέστε το iPod/iPhone στη θύρα ψ (USB) χρησιμοποιώντας το καλώδιο USB που παρέχεται με το iPod/iPhone.

### 3 Ξεκινήστε την αναπαραγωγή.

Πατήστε το πλήκτρο ►.

## Άλλες λειτουργίες

Για	Πατήστε
Προσωρινή διακοπή αναπαραγωγής	⏏/▶.
Διακοπή	■.
Επιλογή ενός κομματιού	◀◀/▶▶.
Εύρεση σημείου σε ένα κομμάτι	Κρατήστε πατημένο το πλήκτρο ◀◀/▶▶ κατά την αναπαραγωγή και αφήστε το πλήκτρο στο σημείο που θέλετε.
Καθορισμό του επιλεγμένου στοιχείου	⊕/➤. Μπορείτε να διαλέξετε το επιλεγμένο στοιχείο με τον ίδιο τρόπο που λειτουργεί το κεντρικό πλήκτρο ή η λειτουργία αφής του iPod/iPhone.
Κύλιση επάνω/κάτω στα μενού	⬆/⬇. Μπορείτε να κυλίσετε προς τα επάνω ή κάτω στα μενού με τον ίδιο τρόπο που λειτουργεί το «Click Wheel» (τροχός-πλήκτρο) ή οι λειτουργίες μεταφοράς επάνω-ή-κάτω του iPod/iPhone.
Επιστροφή στο προηγούμενο μενού*	◀/RETURN.

\* Αυτός ο χειρισμός μπορεί να μην ισχύει για ορισμένες συσκευές.

## Σημειώσεις

- Η απόδοση του συστήματος ενδέχεται να διαφέρει, ανάλογα με τις προδιαγραφές του iPod/iPhone. Χειριστείτε το iPod/iPhone απευθείας εάν δεν μπορείτε να χειριστείτε το iPod/iPhone κανονικά χρησιμοποιώντας το σύστημα.
- Όταν συνδέετε ή αποσυνδέετε το iPod/iPhone, κρατήστε σταθερά το σύστημα με το ένα χέρι και φροντίστε να μην πατήσετε κατά λάθος τα στοιχεία ελέγχου του iPod/iPhone.
- Πριν αποσυνδέσετε το iPod/iPhone, διακόψτε προσωρινά την αναπαραγωγή.
- Για να αλλάξετε το επίπεδο της έντασης ήχου, χρησιμοποιήστε τα πλήκτρα VOLUME +/- . Το επίπεδο της έντασης ήχου δεν αλλάζει, ακόμα κι εάν το προσαρμόσετε στο iPod/iPhone.
- Η Sony δεν αποδέχεται καμία ευθύνη στην περίπτωση απώλειας ή καταστροφής εγγεγραμμένων δεδομένων στο iPod/iPhone κατά τη χρήση iPod/iPhone με αυτό το σύστημα.

## Χρήση του συστήματος ως φορτιστή μπαταρίας

Μπορείτε να χρησιμοποιήσετε το σύστημα ως φορτιστή μπαταρίας για iPod/iPhone, όταν το σύστημα είναι ενεργοποιημένο.

### 1 Επιλέξτε τη λειτουργία.

**Για το iPhone 5, το iPod touch (5η γενιά) ή το iPod nano (7η γενιά)**  
Πατήστε το πλήκτρο iPod.

**Για άλλα μοντέλα iPod/iPhone**  
Πατήστε το πλήκτρο USB.

### 2 Συνδέστε το iPod/iPhone.

**Για το iPhone 5, το iPod touch (5η γενιά) ή το iPod nano (7η γενιά)**  
Συνδέστε το iPod/iPhone στην υποδοχή Lightning.

**Για άλλα μοντέλα iPod/iPhone**  
Συνδέστε το iPod/iPhone στη θύρα  $\psi$  (USB) χρησιμοποιώντας το καλώδιο USB που παρέχεται με το iPod/iPhone.

Η φόρτιση ξεκινά όταν συνδέσετε το iPod/iPhone στην υποδοχή Lightning ή στη θύρα  $\psi$  (USB). Η κατάσταση της φόρτισης εμφανίζεται στην οθόνη του iPod/iPhone. Για λεπτομέρειες, ανατρέξτε στις οδηγίες χρήσης του iPod/iPhone.

### Διακοπή φόρτισης iPod/iPhone

Αποσυνδέστε το iPod/iPhone. Η φόρτιση του iPod/iPhone διακόπτεται επίσης με την απενεργοποίηση του συστήματος.

# Πριν από τη χρήση της συσκευής USB

Ελέγξτε τις πληροφορίες στις διαδικτυακές τοποθεσίες για τις συμβατές συσκευές USB χρησιμοποιώντας τα URL που αναφέρονται στην παράγραφο «Συσκευές USB» της ενότητας «Συμβατές συσκευές με αυτό το σύστημα» (σελίδα 28). Για λεπτομέρειες σχετικά με το πώς να χρησιμοποιείτε τη συσκευή USB, ανατρέξτε στο εγχειρίδιο χρήστη που παρέχεται με τη συσκευή USB σας.

### Σημειώσεις

- Όταν απαιτείται σύνδεση μέσω καλωδίου USB, συνδέστε το καλώδιο USB που παρέχεται με τη συσκευή USB για να εκτελέσετε τη σύνδεση. Για λεπτομέρειες σχετικά με τη μέθοδο χειρισμού, ανατρέξτε στο εγχειρίδιο χειρισμού που παρέχεται με τη συσκευή USB που πρόκειται να συνδεθεί.
- Ανάλογα με τον τύπο της συνδεδεμένης συσκευής USB, για την εμφάνιση της ένδειξης «SEARCH» ενδέχεται να χρειαστεί αρκετή ώρα.
- Μη συνδέετε το σύστημα και τη συσκευή USB μέσω διανομέα USB.
- Όταν εισάγεται η συσκευή USB, το σύστημα διαβάζει όλα τα αρχεία της συσκευής. Εάν η συσκευή USB περιέχει μεγάλο αριθμό φακέλων ή αρχείων, η ολοκλήρωση της ανάγνωσης των περιεχομένων της συσκευής USB ενδέχεται να απαιτήσει μεγάλο χρονικό διάστημα.
- Με ορισμένες συσκευές USB, μετά την εκτέλεση κάποιας λειτουργίας, ίσως να υπάρξει καθυστέρηση μέχρι να εκτελεστεί η λειτουργία από το σύστημα.
- Δεν είναι εγγυημένη η συμβατότητα όλου του λογισμικού κωδικοποίησης/εγγραφής. Εάν η κωδικοποίηση των αρχείων ήχου της συσκευής USB εκτελέστηκε αρχικά με μη συμβατό λογισμικό, τα αρχεία αυτά ενδέχεται να παράγουν θόρυβο, ο ήχος να διακόπτεται ή να μην αναπαράγονται τα αρχεία.

- Το σύστημα αυτό δεν υποστηρίζει απαραίτητα όλες τις λειτουργίες που παρέχονται από μια συνδεδεμένη συσκευή USB.
- Μην αφαιρείτε τη συσκευή USB κατά τη μεταφορά ή τη διαγραφή χειρισμών. Οι ενέργειες αυτές ενδέχεται να καταστρέψουν τα δεδομένα της συσκευής ή να προκαλέσουν βλάβη στην ίδια τη συσκευή.

### Χρήση του συστήματος ως φορτιστή μπαταρίας

Μπορείτε να χρησιμοποιήσετε το σύστημα ως φορτιστή μπαταρίας για τις συσκευές USB που διαθέτουν λειτουργία φόρτισης, όταν το σύστημα είναι ενεργοποιημένο.

**1 Επιλέξτε τη λειτουργία USB.**  
Πατήστε το πλήκτρο USB.

**2 Συνδέστε τη συσκευή USB στη θύρα ψ (USB).**

Η φόρτιση ξεκινά όταν συνδέσετε τη συσκευή USB στη θύρα ψ (USB). Για λεπτομέρειες, ανατρέξτε στις οδηγίες χρήσης της συσκευής USB.

# Μεταφορά μουσικής από δίσκο

Μπορείτε να μεταφέρετε μουσική από δίσκο (δίσκο CD-DA ή MP3) χρησιμοποιώντας τις ακόλουθες λειτουργίες μεταφοράς αυτού του συστήματος.

**Μεταφορά CD SYNC:** Μεταφορά όλων των κομματιών CD-DA από τον δίσκο CD-DA.

**Μεταφορά φακέλου MP3:** Μεταφορά αρχείων MP3 σε έναν συγκεκριμένο φάκελο από τον δίσκο MP3.

**Μεταφορά REC1:** Μεταφορά κομματιού που αναπαράγεται ή αρχείου MP3 από τον δίσκο.

## 1 Επιλέξτε τη λειτουργία CD.

Πατήστε το CD.

## 2 Συνδέστε τη συσκευή USB στη θύρα ψ (USB).



## 3 Τοποθετήστε έναν δίσκο τον οποίο θέλετε να μεταφέρετε.

Εάν η αναπαραγωγή ξεκινήσει αυτόματα, πατήστε το πλήκτρο ■ δύο φορές.



## 4 Προετοιμασία για μεταφορά.





Μεταβείτε στο βήμα 5 σε περίπτωση μεταφοράς CD SYNC.

### Για μεταφορά φακέλου MP3

Για να μεταφέρετε αρχεία MP3 σε έναν συγκεκριμένο φάκελο, πατήστε το πλήκτρο  +/-  - επαναλαμβανόμενα για να επιλέξετε τον φάκελο που επιθυμείτε. Έπειτα ξεκινήστε την αναπαραγωγή και πατήστε το πλήκτρο ■ μία φορά. Βεβαιωθείτε ότι ο χρόνος αναπαραγωγής που έχει παρέλθει είναι σταματημένος στην οθόνη ενδείξεων.

### Για μεταφορά REC1

Πατήστε τα πλήκτρα   για να επιλέξετε το κομμάτι ή το αρχείο MP3 που θέλετε να μεταφέρετε και ξεκινήστε την αναπαραγωγή.

Για να μεταφέρετε ένα αρχείο MP3 σε έναν συγκεκριμένο φάκελο, πατήστε τα πλήκτρα  +/-  - επαναλαμβανόμενα για να επιλέξετε τον φάκελο που θέλετε και πατήστε το πλήκτρο   για να επιλέξετε το αρχείο MP3 που θέλετε να μεταφέρετε. Έπειτα, ξεκινήστε την αναπαραγωγή.

## 5 Πατήστε το πλήκτρο REC TO USB στη μονάδα.

Η ένδειξη «READY» εμφανίζεται στην οθόνη ενδείξεων.

## 6 Πατήστε το πλήκτρο .

Η μεταφορά ξεκινά, στην οθόνη ενδείξεων εμφανίζεται η ένδειξη «USB REC».

Μην αφαιρείτε τη συσκευή USB έως ότου ολοκληρωθεί η μεταφορά.

Όταν ολοκληρωθεί η μεταφορά, εμφανίζεται η ένδειξη «COMPLETE» και δημιουργούνται αρχεία ήχου σε μορφή MP3.

## Κανόνες δημιουργίας φακέλων και αρχείων

Όταν γίνεται η πρώτη μεταφορά σε συσκευή USB, δημιουργείται απευθείας ένας φάκελος («CDDA001»\*, «MP3\_REC1» ή «CD\_REC1») στο «ROOT» (σε περίπτωση μεταφοράς φακέλων MP3, δημιουργείται ένας φάκελος με το ίδιο όνομα όπως η πηγή μεταφοράς στο «ROOT»). Παράγονται φάκελοι και αρχεία ως εξής.

### Μεταφορά CD SYNC

Πηγή μεταφοράς	Όνομα φακέλου	Όνομα αρχείου
CD-DA	«CDDA001»*	«TRACK001»*

## Μεταφορά φακέλου MP3

Πηγή μεταφοράς	Όνομα φακέλου	Όνομα αρχείου
MP3	Ίδιο με αυτό της πηγής μεταφοράς	

## Μεταφορά REC1

Πηγή μεταφοράς	Όνομα φακέλου	Όνομα αρχείου
MP3	«MP3_REC1»	Ίδιο με αυτό της πηγής μεταφοράς
CD-DA	«CD_REC1»	«TRACK001»*

\* Στη συνέχεια, οι αριθμοί φακέλων και αρχείων αντιστοιχίζονται με τη σειρά.

## Σημειώσεις

- Εάν ξεκινήσετε να μεταφέρετε στη διάρκεια λειτουργίας αναπαραγωγής με τυχαία σειρά ή επαναλαμβανόμενης αναπαραγωγής, η επιλεγμένη λειτουργία αναπαραγωγής αλλάζει αυτόματα σε κανονική αναπαραγωγή.
- Οι πληροφορίες CD-TEXT δεν μεταφέρονται στα αρχεία MP3 που δημιουργούνται. Αυτό το σύστημα δεν υποστηρίζει το πρότυπο CD-TEXT.
- Η μεταφορά διακόπτεται αυτόματα, εάν:
  - ο χώρος της συσκευής USB εξαντληθεί κατά τη μεταφορά.
  - ο αριθμός των αρχείων ήχου και των φακέλων στη συσκευή USB φτάσει στο όριο του αριθμού που μπορεί να αναγνωρίσει το σύστημα.
- Εάν κάποιος φάκελος ή κάποιο αρχείο που προσπαθείτε να μεταφέρετε υπάρχει ήδη στη συσκευή USB με το ίδιο όνομα, προστίθεται ένας αύξοντας αριθμός μετά το όνομα, χωρίς να αντικατασταθεί ο αρχικός φάκελος ή το αρχικό αρχείο.
- Μη χρησιμοποιήσετε πλήκτρα στο τηλεχειριστήριο ή στη μονάδα κατά τη μεταφορά για να αποτρέψετε τη διακοπή της μεταφοράς.

## Σημείωση σχετικά με το περιεχόμενο με προστασία πνευματικών δικαιωμάτων

Μπορείτε να μεταφέρετε μουσική μόνο για προσωπική χρήση. Για τη χρήση της μουσικής πέραν αυτού του ορίου, απαιτείται άδεια από τους κατόχους των πνευματικών δικαιωμάτων.

## Αναπαραγωγή αρχείου

Οι μορφές ήχου που μπορούν να αναπαραχθούν με αυτό το σύστημα είναι MP3/WMA\*.

\* Τα αρχεία με προστασία πνευματικών δικαιωμάτων DRM (Digital Rights Management) δεν μπορούν να αναπαραχθούν σε αυτό το σύστημα. Τα αρχεία που λαμβάνονται από ηλεκτρονικό κατάστημα μουσικής ενδέχεται να μην αναπαράγονται από αυτό το σύστημα.

### 1 Επιλέξτε τη λειτουργία USB.

Πατήστε το πλήκτρο USB.

### 2 Συνδέστε τη συσκευή USB στη θύρα ψ (USB).

### 3 Ξεκινήστε την αναπαραγωγή.

Πατήστε το πλήκτρο ►.

## Άλλες λειτουργίες

Για	Πατήστε
Προσωρινή διακοπή αναπαραγωγής	■. Για να συνεχίσετε την αναπαραγωγή, πατήστε το πλήκτρο ►.
Διακοπή αναπαραγωγής	■. Για να συνεχίσετε την αναπαραγωγή, πατήστε το πλήκτρο ►*1. Για να ακυρώσετε τη συνέχιση της αναπαραγωγής, πατήστε ξανά το πλήκτρο ■.
Επιλογή φακέλου	📁 +/ 📁 - επαναλαμβανόμενα.
Επιλογή αρχείου	◀◀/▶▶.
Εύρεση σημείου σε ένα αρχείο	Κρατήστε πατημένο το πλήκτρο ◀◀/▶▶ κατά την αναπαραγωγή και αφήστε το πλήκτρο στο σημείο που θέλετε.

Για	Πατήστε
Επιλογή επαναλαμβανόμενης αναπαραγωγής	το πλήκτρο REPEAT επαναλαμβανόμενα έως ότι εμφανιστεί η ένδειξη «REP ONE» <sup>*2</sup> , «REP FLDR» <sup>*3</sup> ή «REP ALL» <sup>*4</sup> .
Αλλαγή της λειτουργίας αναπαραγωγής	επαναλαμβανόμενα το πλήκτρο PLAY MODE, ενώ η λειτουργία της συσκευής USB έχει διακοπεί. Μπορείτε να επιλέξετε τις λειτουργίες κανονικής αναπαραγωγής («FLDR» για όλα τα αρχεία στον φάκελο στη συσκευή USB), αναπαραγωγής με τυχαία σειρά («SHUF» ή «FLDRSHUF» για αναπαραγωγή φακέλων με τυχαία σειρά) ή αναπαραγωγής προγράμματος («PROG»).

<sup>\*1</sup> Κατά την αναπαραγωγή ενός αρχείου VBR MP3/WMA, το σύστημα ενδέχεται να συνεχίσει την αναπαραγωγή από ένα διαφορετικό σημείο.

<sup>\*2</sup> «REP ONE»: Επαναλαμβάνει το τρέχον αρχείο.

<sup>\*3</sup> «REP FLDR»: Επαναλαμβάνει τον τρέχοντα φάκελο.

<sup>\*4</sup> «REP ALL»: Επαναλαμβάνει όλα τα αρχεία στη συσκευή USB.









### Σημειώσεις

- Το σύστημα αυτό δεν διαθέτει τη δυνατότητα αναπαραγωγής αρχείων ήχου από τη συσκευή USB στις ακόλουθες περιπτώσεις:
  - ο αριθμός των αρχείων ήχου σε ένα φάκελο υπερβαίνει τους 999.
  - ο συνολικός αριθμός των αρχείων ήχου σε μια συσκευή USB υπερβαίνει τα 999.
  - ο αριθμός των φακέλων σε μια συσκευή USB υπερβαίνει τους 256 (συμπεριλαμβανομένων του φακέλου «ROOT» και των κενών φακέλων).

Οι αριθμοί αυτοί ενδέχεται να διαφέρουν, ανάλογα με τη δομή των αρχείων και των φακέλων. Μην αποθηκεύετε άλλους τύπους αρχείων ή φακέλους που δεν χρειάζεστε σε συσκευή USB που περιέχει αρχεία ήχου.

- Το σύστημα μπορεί να αναπαράγει αρχεία σε βάθος μόνο μέχρι 8 φακέλων.
- Τα αρχεία και οι φάκελοι εμφανίζονται με τη σειρά που δημιουργήθηκαν στη συσκευή USB.
- Οι φάκελοι που δεν περιέχουν αρχεία ήχου παρακάμπτονται.
- Οι μορφές ήχου που μπορείτε να ακούσετε με αυτό το σύστημα είναι οι εξής:
  - MP3: επέκταση αρχείου «.mp3»
  - WMA: επέκταση αρχείου «.wma»
 Ας σημειωθεί ότι ακόμη και όταν το όνομα αρχείου διαθέτει τη σωστή επέκταση αρχείου, εάν το πραγματικό αρχείο διαφέρει, το σύστημα ενδέχεται να παράγει θόρυβο ή να προκληθούν προβλήματα στη λειτουργία του.

### Διαγραφή αρχείων ήχου ή φακέλων από τη συσκευή USB

- 1 Επιλέξτε τη λειτουργία USB. Πατήστε το πλήκτρο USB.
- 2 Συνδέστε τη συσκευή USB στη θύρα ψ (USB).
- 3 Πατήστε επαναλαμβανόμενα τα πλήκτρα   ή  +  – για να επιλέξετε το αρχείο ή φάκελο ήχου που θέλετε να διαγράψετε, έπειτα ξεκινήστε την αναπαραγωγή.
- 4 Επιλέξτε το πλήκτρο OPTIONS στη μονάδα.
- 5 Πατήστε επαναλαμβανόμενα τα πλήκτρα   για να επιλέξετε το «ERASE» κι, έπειτα, πατήστε το πλήκτρο . Στην οθόνη ενδείξεων εμφανίζεται η ένδειξη «FO ERASE» ή «FI ERASE».
- 6 Πατήστε το πλήκτρο . Στην οθόνη εμφανίζεται η ένδειξη «COMPLETE».

## Δημιουργία του προσωπικού σας προγράμματος (Αναπαραγωγή προγράμματος)

### 1 Επιλέξτε τη λειτουργία USB.



Πατήστε το πλήκτρο USB.

### 2 Επιλέξτε τη λειτουργία αναπαραγωγής.

Πατήστε επαναλαμβανόμενα το πλήκτρο PLAY MODE μέχρι να εμφανιστεί ή ένδειξη «PROG», ενώ η λειτουργία της συσκευής αναπαραγωγής έχει διακοπεί.

### 3 Επιλέξτε τον αριθμό αρχείου που θέλετε.

Πατήστε τα πλήκτρα ◀◀/▶▶ επαναλαμβανόμενα έως ότου εμφανιστεί ο αριθμός του επιθυμητού αρχείου.

Κατά τον προγραμματισμό αρχείων MP3/WMA σε έναν συγκεκριμένο φάκελο, πατήστε επαναλαμβανόμενα τα πλήκτρα  +/  - για να επιλέξετε τον επιθυμητό φάκελο κι, έπειτα, επιλέξτε τον επιθυμητό φάκελο.

### 4 Προγραμματίστε το επιλεγμένο αρχείο.

Πατήστε το πλήκτρο ⊕ για να εισαγάγετε το επιλεγμένο αρχείο.

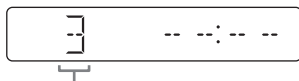

Αριθμός επιλεγμένου αρχείου

### 5 Επαναλάβετε τα βήματα 3 έως 4 για να προγραμματίσετε πρόσθετα αρχεία, έως 64 αρχεία συνολικά.

### 6 Για να αναπαραγάγετε το πρόγραμμα αρχείων σας, πατήστε το πλήκτρο ▶.

Το πρόγραμμα διαγράφεται όταν ανοίγετε την υποδοχή δίσκου ή αποσυνδέετε το καλώδιο ρεύματος.

Για να αναπαραγάγετε το ίδιο πρόγραμμα ξανά, πατήστε το πλήκτρο ▶.

### Ακύρωση αναπαραγωγής προγράμματος

Πατήστε το πλήκτρο PLAY MODE.

### Διαγραφή του τελευταίου βήματος από τη λίστα προγραμμάτων

Πατήστε το πλήκτρο CLEAR όταν διακόπτεται η αναπαραγωγή.



## Ρύθμιση του ήχου

Για	Πατήστε
Ρύθμιση της έντασης του ήχου	VOLUME +/-.
Δημιουργία πιο δυναμικού ήχου	BASS BOOST.
Καθορισμό εφέ ήχου	EQ +/-EQ — επαναλαμβανόμενα μέχρι να εμφανιστεί το επιθυμητό εφέ ήχου.

## Αλλαγή των ενδείξεων στην οθόνη

Για	Πατήστε
Αλλαγή των πληροφοριών στην οθόνη ενδείξεων*	DISPLAY επαναλαμβανόμενα, όταν το σύστημα είναι ενεργοποιημένο.

\* Για παράδειγμα, μπορείτε να προβάλλετε πληροφορίες, όπως αριθμό κομματιού, όνομα αρχείου/φακέλου, όνομα άλμπουμ και όνομα καλλιτέχνη.

Το σύστημα προσφέρει την ακόλουθη λειτουργία ενδείξεων.

Λειτουργία ενδείξεων	Όταν το σύστημα είναι απενεργοποιημένο
Λειτουργία εξοικονόμησης ενέργειας	Η οθόνη ενδείξεων απενεργοποιείται για την εξοικονόμηση ενέργειας. Ο χρονοδιακόπτης και το ρολόι συνεχίζουν να λειτουργούν.

### Σημειώσεις για τις πληροφορίες στην οθόνη ενδείξεων

- Οι χαρακτήρες που δεν μπορούν να προβληθούν εμφανίζονται με το σύμβολο «-».
- Δεν εμφανίζονται οι ακόλουθες πληροφορίες:
  - συνολικός χρόνος αναπαραγωγής για δίσκους MP3 και συσκευές USB.
  - χρόνος αναπαραγωγής που απομένει για αρχείο MP3/WMA.
- Οι ακόλουθες πληροφορίες δεν εμφανίζονται σωστά:
  - χρόνος αναπαραγωγής που έχει παρέλθει για αρχεία MP3/WMA, κωδικοποιημένα με μεταβλητό βαθμό ροής δεδομένων (VBR).
  - ονόματα φακέλων και αρχείων που δεν ακολουθούν τα πρότυπα ISO9660 Level 1/ Level 2 στη μορφή επέκτασης.

## Χρήση των λειτουργιών χρονοδιακόπτη

Το σύστημα προσφέρει δύο λειτουργίες χρονοδιακόπτη. Εάν χρησιμοποιείτε και τους δύο χρονοδιακόπτες, ο Χρονοδιακόπτης ύπνου έχει προτεραιότητα.

### Χρονοδιακόπτης ύπνου:

Μπορείτε να αποκοιμηθείτε ακούγοντας μουσική. Η λειτουργία αυτή εκτελείται ακόμη κι εάν το ρολόι δεν έχει ρυθμιστεί. Πατήστε επαναλαμβανόμενα το πλήκτρο SLEEP. Εάν επιλέξετε το «AUTO», το σύστημα απενεργοποιείται αυτόματα, μετά τη διακοπή της αναπαραγωγής του τρέχοντος δίσκου, της συσκευής USB ή εντός 100 λεπτών.

### Χρονοδιακόπτης αναπαραγωγής:

Μπορείτε να ξυπνήσετε ακούγοντας δίσκους CD, ραδιοφωνική λήψη σταθμών FM, iPod/iPhone ή τα περιεχόμενα συσκευών USB σε προκαθορισμένο χρόνο. Βεβαιωθείτε ότι έχετε ρυθμίσει το ρολόι.

## 1 Προετοιμάστε την πηγή ήχου.

Προετοιμάστε την πηγή ήχου κι, έπειτα, πατήστε το πλήκτρο VOLUME +/- για να ρυθμίσετε την ένταση του ήχου.

Για να ξεκινήσετε από ένα συγκεκριμένο κομμάτι CD-DA ή ένα αρχείο ήχου, δημιουργήστε το προσωπικό σας πρόγραμμα (σελίδα 14, 24).

## 2 Επιλέξτε τη λειτουργία ρύθμισης του χρονοδιακόπτη.

Πατήστε το πλήκτρο TIMER MENU. Εάν δεν έχετε ρυθμίσει το ρολόι, το σύστημα θα είναι σε λειτουργία ρύθμισης του ρολογιού. Σε αυτή την περίπτωση, ρυθμίστε το ρολόι.

## 3 Ρυθμίστε τον χρονοδιακόπτη αναπαραγωγής.

Πατήστε επαναλαμβανόμενα τα πλήκτρα ◀◀/▶▶ για να επιλέξετε το «PLAY SET» κι, έπειτα, πατήστε το πλήκτρο ⊕.

## 4 Ρυθμίστε την ώρα έναρξης της αναπαραγωγής.

Πατήστε επαναλαμβανόμενα τα πλήκτρα ⬆/⬇/⬅/➡ για να ρυθμίσετε την ώρα, κι, έπειτα, πατήστε το πλήκτρο ⊕. Ακολουθήστε την ίδια διαδικασία για να ρυθμίσετε τα λεπτά.

## 5 Ακολουθήστε την ίδια διαδικασία, όπως στο βήμα 4, για να ορίσετε την ώρα για να διακόψετε την αναπαραγωγή.

## 6 Επιλέξτε την πηγή ήχου.

Πατήστε επαναλαμβανόμενα τα πλήκτρα ⬆/⬇ έως ότου εμφανιστεί η επιθυμητή πηγή ήχου κι, έπειτα, πατήστε το ⊕.

## 7 Απενεργοποιήστε το σύστημα.

Πατήστε το πλήκτρο I/⏻. Το σύστημα ενεργοποιείται αυτόματα πριν από την προκαθορισμένη ώρα. Εάν το σύστημα είναι ενεργοποιημένο την προκαθορισμένη ώρα, ο Χρονοδιακόπτης αναπαραγωγής δεν θα ενεργοποιηθεί. Μη χρησιμοποιήσετε το σύστημα από τη στιγμή της ενεργοποίησής του μέχρι την έναρξη της αναπαραγωγής.

## Έλεγχος της ρύθμισης

- 1 Πατήστε το πλήκτρο **TIMER MENU**.
- 2 Πατήστε επαναλαμβανόμενα τα πλήκτρα **I◀◀/▶▶I** για να επιλέξετε το «SELECT» κι, έπειτα, πατήστε το πλήκτρο **⊕**.
- 3 Πατήστε επαναλαμβανόμενα τα πλήκτρα **I◀◀/▶▶I** για να επιλέξετε το «PLAY SEL» κι, έπειτα, πατήστε το πλήκτρο **⊕**.

## Ακύρωση του χρονοδιακόπτη

Επαναλάβετε την ίδια διαδικασία, όπως περιγράφεται στην ενότητα «Έλεγχος της ρύθμισης» έως ότου εμφανιστεί η ένδειξη «OFF» στο βήμα 3 κι, έπειτα, πατήστε το πλήκτρο **⊕**.

## Αλλαγή της ρύθμισης

Ξεκινήστε ξανά από το βήμα 1 της ενότητας «Χρήση των λειτουργιών χρονοδιακόπτη».

## Σημειώσεις για τους χρήστες iPod/iPhone

- Βεβαιωθείτε ότι δεν εκτελείται αναπαραγωγή στο iPod/iPhone κατά τη χρήση του Χρονοδιακόπτη αναπαραγωγής.
- Ο Χρονοδιακόπτης αναπαραγωγής ενδέχεται να μην ενεργοποιηθεί, ανάλογα με την κατάσταση του συνδεδεμένου iPod/iPhone.

## Συμβουλή

Η ρύθμιση του Χρονοδιακόπτη αναπαραγωγής διατηρείται, εφόσον δεν ακυρωθεί χειροκίνητα.

## Συμβατές συσκευές με αυτό το σύστημα

### iPod/iPhone

Μπορείτε να χρησιμοποιήσετε τα ακόλουθα μοντέλα iPod/iPhone με αυτό το σύστημα. Ενημερώστε το iPod/iPhone με την τελευταία έκδοση του λογισμικού πριν το χρησιμοποιήσετε.

#### Κατασκευασμένο για

- iPhone 5
- iPhone 4S
- iPhone 4
- iPhone 3GS
- iPod touch (5ης γενιάς)
- iPod touch (4ης γενιάς)
- iPod touch (3ης γενιάς)
- iPod classic
- iPod nano (7ης γενιάς)
- iPod nano (6ης γενιάς)
- iPod nano (5ης γενιάς)
- iPod nano (4ης γενιάς)

### Συσκευές USB

Ελέγξτε τις παρακάτω τοποθεσίες Web για πληροφορίες σχετικά με τις συμβατές συσκευές USB.

**Για τους πελάτες στην Ευρώπη:**  
<http://support.sony-europe.com/>

**Για τους πελάτες στις ΗΠΑ:**  
<http://esupport.sony.com/>

**Για τους πελάτες στον Καναδά:**  
<http://esupport.sony.com/CA>

**Για τους πελάτες στη Λατινική Αμερική:**  
<http://esupport.sony.com/LA>

**Για τους πελάτες σε άλλες χώρες/περιοχές:**  
<http://www.sony-asia.com/support>

## Αντιμετώπιση προβλημάτων

- 1 Βεβαιωθείτε ότι το καλώδιο ρεύματος και τα καλώδια των ηχείων είναι συνδεδεμένα σωστά και σταθερά.**
- 2 Εντοπίστε το πρόβλημά σας στον παρακάτω κατάλογο ελέγχου και εκτελέστε τη διορθωτική ενέργεια που υποδεικνύεται.**  
Εάν το πρόβλημα παραμένει, επικοινωνήστε με τον πλησιέστερο αντιπρόσωπο της Sony.

#### Εάν η ένδειξη «PROTECT» εμφανίζεται στην οθόνη

Αποσυνδέστε αμέσως το καλώδιο ρεύματος και ελέγξτε τα ακόλουθα στοιχεία, αφού εξαφανιστεί η ένδειξη «PROTECT».

- Μήπως είναι βραχυκυκλωμένα τα καλώδια των ηχείων + και –;
  - Μήπως είναι φραγμένες οι οπές εξαερισμού του συστήματος;
- Αφού ελέγξετε τα παραπάνω στοιχεία και δεν διαπιστώσετε κανένα πρόβλημα, συνδέστε ξανά το καλώδιο ρεύματος και ενεργοποιήστε το σύστημα. Εάν το πρόβλημα παραμένει, επικοινωνήστε με τον πλησιέστερο αντιπρόσωπο της Sony.

### **Εάν στην οθόνη ενδείξεων εμφανίζεται η ένδειξη «OVER CURRENT»**

Ανιχνεύθηκε πρόβλημα με τη στάθμη του ηλεκτρικού ρεύματος από τη θύρα ψ (USB) και την υποδοχή Lightning. Απενεργοποιήστε το σύστημα και αφαιρέστε τη συσκευή USB και το iPod/iPhone από τη θύρα ψ (USB) και την υποδοχή Lightning. Βεβαιωθείτε ότι δεν υπάρχει πρόβλημα με τη συσκευή USB και το iPod/iPhone. Εάν συνεχίζουν να εμφανίζονται αυτές οι ενδείξεις, επικοινωνήστε με τον πλησιέστερο αντιπρόσωπο της Sony.

## **Γενικά**

### **Το σύστημα δεν ενεργοποιείται.**

- Το καλώδιο ρεύματος είναι συνδεδεμένο στην πρίζα;

### **Το σύστημα μεταβαίνει απροσδόκητα σε κατάσταση αναμονής.**

- Δεν πρόκειται για δυσλειτουργία. Το σύστημα μεταβαίνει αυτόματα σε κατάσταση αναμονής σε περίπου 30 λεπτά, όταν δεν εκτελεστεί κανένας χειρισμός ή εάν δεν υπάρχει έξοδος σήματος ήχου. Βλέπε ενότητα «Απενεργοποίηση της λειτουργίας αυτόματης μετάβασης σε κατάσταση αναμονής» (σελίδα 33).

### **Η ρύθμιση του ρολογιού ή η λειτουργία του Χρονοδιακόπτη αναπαραγωγής ακυρώθηκε απροσδόκητα.**

- Εάν παρέλθει περίπου ένα λεπτό χωρίς να εκτελεστεί κανένας χειρισμός, η ρύθμιση του ρολογιού ή η ρύθμιση του Χρονοδιακόπτη αναπαραγωγής ακυρώνεται αυτόματα. Εκτελέστε ξανά τους χειρισμούς από την αρχή.

### **Δεν εκπέμπεται ήχος.**

- Μήπως είναι βραχυκυκλωμένα τα καλώδια των ηχείων + και -;
- Χρησιμοποιείτε μόνο τα παρεχόμενα ηχεία;

- Μήπως είναι φραγμένες οι οπές εξαερισμού του συστήματος;
- Η μετάδοση του καθορισμένου σταθμού ενδέχεται να έχει διακοπεί προσωρινά.

### **Ο ήχος παρέχεται από ένα κανάλι, ή η ένταση του ήχου δεξιά και αριστερά δεν είναι ισορροπημένη.**

- Τοποθετήστε τα ηχεία όσο το δυνατόν πιο συμμετρικά.
- Συνδέστε μόνο τα παρεχόμενα ηχεία.

### **Δυνατός βόμβος ή θόρυβος.**

- Μετακινήστε το σύστημα μακριά από πηγές θορύβου.
- Συνδέστε το σύστημα σε διαφορετική πρίζα τοίχου.
- Εγκαταστήστε ένα φίλτρο θορύβου (διατίθεται ξεχωριστά) στο καλώδιο ρεύματος.

### **Το τηλεχειριστήριο δεν λειτουργεί.**

- Αφαιρέστε τυχόν εμπόδια μεταξύ του τηλεχειριστηρίου και του αισθητήρα τηλεχειρισμού της συσκευής και τοποθετήστε τη συσκευή μακριά από λαμπτήρες φθορισμού.
- Στρέψτε το τηλεχειριστήριο προς τον αισθητήρα του συστήματος.
- Μετακινήστε το τηλεχειριστήριο πιο κοντά στο σύστημα.

### **Εκτός από το πλήκτρο I/⏻, στη συσκευή δεν λειτουργεί κανένα άλλο πλήκτρο και στην οθόνη ενδείξεων εμφανίζεται η ένδειξη «LOCK ON».**

- Η λειτουργία κλειδώματος για παιδιά είναι ενεργοποιημένη. Για να απενεργοποιήσετε τη λειτουργία κλειδώματος για παιδιά, κρατήστε πατημένο το πλήκτρο ■ στη μονάδα μέχρι να εμφανιστεί η ένδειξη «LOCK OFF» στην οθόνη ενδείξεων.

### **Δεν εξάγεται ο δίσκος και εμφανίζεται η ένδειξη «LOCKED» στην οθόνη ενδείξεων.**

- Επικοινωνήστε με τον αντιπρόσωπο της Sony ή την τοπική εξουσιοδοτημένη αντιπροσωπεία σέρβις της.

## Δίσκος CD/MP3

---

**Ο ήχος διακόπτεται ή ο δίσκος δεν αναπαράγεται.**

- Σκουπίστε τον δίσκο για να τον καθαρίσετε και τοποθετήστε τον ξανά.
- Μετακινήστε το σύστημα σε θέση μακριά από κραδασμούς (για παράδειγμα, επάνω σε σταθερή βάση).
- Μετακινήστε τα ηχεία μακριά από το σύστημα ή τοποθετήστε τα σε ξεχωριστές βάσεις. Κατά την αναπαραγωγή με υψηλή ένταση ήχου, οι κραδασμοί των ηχείων ενδέχεται να προκαλέσουν διακοπές στον ήχο.

**Η αναπαραγωγή δεν ξεκινά από το πρώτο κομμάτι.**

- Επιλέξτε τη λειτουργία κανονικής αναπαραγωγής.

**Η έναρξη της αναπαραγωγής απαιτεί περισσότερο χρόνο από το συνηθισμένο.**

- Οι ακόλουθοι δίσκοι μπορούν να αυξήσουν το χρόνο που απαιτείται για την έναρξη της αναπαραγωγής:
  - δίσκος εγγεγραμμένος με περίπλοκη δενδρική δομή.
  - δίσκος εγγεγραμμένος με πολλαπλές περιόδους λειτουργίας.
  - μη οριστικοποιημένος δίσκος (δίσκος στον οποίο μπορούν να προστεθούν δεδομένα).
  - δίσκος με πολλούς φακέλους.

## iPod/iPhone

---

**Δεν εκπέμπεται ήχος.**

- Βεβαιωθείτε ότι το iPod/iPhone έχει συνδεθεί σωστά.
- Βεβαιωθείτε ότι αναπαράγεται μουσική από το iPod/iPhone.
- Βεβαιωθείτε ότι το iPod/iPhone είναι ενημερωμένο με την τελευταία έκδοση λογισμικού. Εάν το iPod/iPhone δεν είναι ενημερωμένο, ενημερώστε το πριν να το χρησιμοποιήσετε με το σύστημα.
- Ρυθμίστε την ένταση του ήχου.

**Ο ήχος είναι παραμορφωμένος.**

- Βεβαιωθείτε ότι το iPod/iPhone έχει συνδεθεί σωστά.
- Μειώστε την ένταση του ήχου.
- Θέστε τη ρύθμιση «EQ» στο iPod/iPhone σε «Off» ή «Flat».

**Το iPod/iPhone δεν λειτουργεί.**

- Τερματίστε οποιεσδήποτε άλλες εφαρμογές «iOS» που εκτελούνται στο iPod/iPhone. Για λεπτομέρειες, ανατρέξτε στο εγχειρίδιο χρήσης που παρέχεται με το iPod/iPhone.
- Βεβαιωθείτε ότι το iPod/iPhone έχει συνδεθεί σωστά.
- Επειδή ο χειρισμός του συστήματος και του iPod/iPhone διαφέρουν, δεν μπορείτε να χειριστείτε το iPod/iPhone με τα πλήκτρα του τηλεχειριστηρίου ή της μονάδας. Στην περίπτωση αυτή, εκτελέστε χειρισμούς στο iPod/iPhone.

**Η φόρτιση του συνδεδεμένου iPod/iPhone δεν εκτελείται.**

- Βεβαιωθείτε ότι το iPod/iPhone έχει συνδεθεί σωστά.
- Βεβαιωθείτε ότι το σύστημα είναι ενεργοποιημένο.

## Συσκευή USB

---

**Η φόρτιση της συνδεδεμένης συσκευής USB δεν εκτελείται.**

- Βεβαιωθείτε ότι συνδέσατε καλά τη συσκευή USB.

**Χρησιμοποιείτε μια υποστηριζόμενη συσκευή USB;**

- Εάν συνδέσετε μια μη υποστηριζόμενη συσκευή USB, ενδέχεται να παρουσιαστούν τα ακόλουθα προβλήματα. Ελέγξτε τις πληροφορίες στις διαδικτυακές τοποθεσίες για τις συμβατές συσκευές USB χρησιμοποιώντας τα URL που αναφέρονται στην παράγραφο «Συσκευές USB» της ενότητας «Συμβατές συσκευές με αυτό το σύστημα» (σελίδα 28).
  - Η συσκευή USB δεν αναγνωρίζεται.
  - Τα ονόματα αρχείων ή φακέλων δεν εμφανίζονται σε αυτό το σύστημα.

- Η αναπαραγωγή δεν είναι δυνατή.
- Ο ήχος διακόπτεται.
- Υπάρχει θόρυβος.
- Ο ήχος παρέχεται παραμορφωμένος.

#### **Δεν εκπέμπεται ήχος.**

- Η συσκευή USB δεν είναι σωστά συνδεδεμένη. Απενεργοποιήστε το σύστημα κι, έπειτα, συνδέστε ξανά τη συσκευή USB.

#### **Υπάρχει θόρυβος, ο ήχος διακόπτεται ή ακούγεται παραμορφωμένος.**

- Απενεργοποιήστε το σύστημα κι, έπειτα, συνδέστε ξανά τη συσκευή USB.
- Τα ίδια τα δεδομένα μουσικής περιέχουν θόρυβο ή ο θόρυβος είναι παραμορφωμένος. Ο θόρυβος ενδέχεται να έχει δημιουργηθεί κατά τη διαδικασία δημιουργίας της μουσικής χρησιμοποιώντας αυτό το σύστημα ή τον υπολογιστή. Δημιουργήστε ξανά τα δεδομένα μουσικής.
- Ο βαθμός ροής δεδομένων που είχε χρησιμοποιηθεί κατά την κωδικοποίηση των αρχείων ήταν χαμηλός. Αποστείλετε αρχεία κωδικοποιημένα με υψηλότερους βαθμούς ροής δεδομένων στη συσκευή USB.

#### **Στην οθόνη ενδείξεων εμφανίζεται η ένδειξη «SEARCH» για μεγάλο χρονικό διάστημα ή απαιτείται πολύς χρόνος πριν από την έναρξη της αναπαραγωγής.**

- Η διαδικασία ανάγνωσης μπορεί να απαιτεί μεγάλο χρονικό διάστημα στις ακόλουθες περιπτώσεις.
  - Υπάρχουν πολλοί φάκελοι ή αρχεία στη συσκευή USB.
  - Η δομή των αρχείων είναι εξαιρετικά πολύπλοκη.
  - Η χωρητικότητα της μνήμης είναι εξαιρετικά μεγάλη.
  - Η εσωτερική μνήμη είναι κατακερματισμένη.

#### **Λανθασμένες ενδείξεις**

- Οι χαρακτήρες που δεν μπορούν να προβληθούν εμφανίζονται με το σύμβολο «-».

#### **Η συσκευή USB δεν αναγνωρίζεται.**

- Απενεργοποιήστε το σύστημα και συνδέστε ξανά τη συσκευή USB. Στη συνέχεια, ενεργοποιήστε το σύστημα.
- Ελέγξτε τις πληροφορίες στις διαδικτυακές τοποθεσίες για τις συμβατές συσκευές USB χρησιμοποιώντας τα URL που αναφέρονται στην παράγραφο «Συσκευές USB» της ενότητας «Συμβατές συσκευές με αυτό το σύστημα» (σελίδα 28).

#### **Η μεταφορά προκαλεί σφάλμα.**

- Ελέγξτε τις πληροφορίες στις διαδικτυακές τοποθεσίες για τις συμβατές συσκευές USB χρησιμοποιώντας τα URL που αναφέρονται στην παράγραφο «Συσκευές USB» της ενότητας «Συμβατές συσκευές με αυτό το σύστημα» (σελίδα 28).
- Η συσκευή USB δεν είναι σωστά διαμορφωμένη. Ανατρέξτε στις οδηγίες χρήσης της συσκευής USB για τον τρόπο διαμόρφωσης.
- Απενεργοποιήστε το σύστημα και αφαιρέστε τη συσκευή USB. Εάν η συσκευή USB διαθέτει διακόπτη λειτουργίας, απενεργοποιήστε κι, έπειτα, ενεργοποιήστε ξανά τη συσκευή USB, αφού την αφαιρέσετε από το σύστημα. Στη συνέχεια, εκτελέστε ξανά τη μεταφορά.
- Η συσκευή USB αποσυνδέθηκε ή διακόπηκε η παροχή ρεύματος κατά τη μεταφορά. Διαγράψτε το αρχείο που έχει μεταφερθεί μερικώς και εκτελέστε ξανά τη μεταφορά. Εάν δεν επιλυθεί το πρόβλημα, η συσκευή USB ενδέχεται να έχει βλάβη. Ανατρέξτε στις οδηγίες χρήσης της συσκευής USB σχετικά με τον τρόπο αντιμετώπισης αυτού του προβλήματος.

## Δεν είναι δυνατή η διαγραφή αρχείων ή φακέλων ήχου από τη συσκευή USB.

- Ελέγξτε αν η συσκευή USB διαθέτει προστασία από εγγραφή.
- Η συσκευή USB αποσυνδέθηκε ή διακόπηκε η παροχή ρεύματος κατά τη διαδικασία διαγραφής. Διαγράψτε το μερικώς διαγραμμένο αρχείο. Εάν δεν επιλυθεί το πρόβλημα, η συσκευή USB ενδέχεται να έχει βλάβη. Ανατρέξτε στις οδηγίες χρήσης της συσκευής USB σχετικά με τον τρόπο αντιμετώπισης αυτού του προβλήματος.

## Η αναπαραγωγή δεν ξεκινά.

- Απενεργοποιήστε το σύστημα και συνδέστε ξανά τη συσκευή USB. Στη συνέχεια, ενεργοποιήστε το σύστημα.
- Ελέγξτε τις πληροφορίες στις διαδικτυακές τοποθεσίες για τις συμβατές συσκευές USB χρησιμοποιώντας τα URL που αναφέρονται στην παράγραφο «Συσκευές USB» της ενότητας «Συμβατές συσκευές με αυτό το σύστημα» (σελίδα 28).
- Πατήστε το πλήκτρο ► για να ξεκινήσει η αναπαραγωγή.

## Η αναπαραγωγή δεν ξεκινά από πρώτο κομμάτι.

- Επιλέξτε τη λειτουργία κανονικής αναπαραγωγής.

## Η αναπαραγωγή αρχείων δεν εκτελείται.

- Τα αρχεία ήχου ενδέχεται να διαθέτουν ακατάλληλες επεκτάσεις. Οι επεκτάσεις αρχείου που υποστηρίζονται από αυτό το σύστημα είναι οι ακόλουθες:
  - MP3: επέκταση αρχείου «.mp3»
  - WMA: επέκταση αρχείου «.wma»
- Δεν υποστηρίζονται συσκευές αποθήκευσης USB που έχουν διαμορφωθεί με συστήματα αρχείων εκτός των FAT16 ή FAT32.\*
- Εάν χρησιμοποιείτε μια διαμερισματοποιημένη συσκευή αποθήκευσης USB, εκτελείται αναπαραγωγή μόνο των αρχείων του πρώτου διαμερίσματος.

- Τα αρχεία που έχουν κρυπτογραφηθεί ή προστατεύονται μέσω κωδικών πρόσβασης κ.τ.λ. δεν μπορούν να αναπαραχθούν.

\* Αυτό το σύστημα υποστηρίζει τα συστήματα αρχείων FAT16 και FAT32, αλλά ορισμένες συσκευές αποθήκευσης USB ενδέχεται να μην υποστηρίζουν αυτά τα συστήματα FAT. Για λεπτομέρειες, ανατρέξτε στο εγχειρίδιο χρήσης για κάθε συσκευή αποθήκευσης USB ή επικοινωνήστε με τον κατασκευαστή.

## Ραδιοφωνικός δέκτης

### Δυνατός βόμβος ή θόρυβος, ή αδυναμία λήψης σταθμών.

- Συνδέστε σωστά την κεραία.
- Δοκιμάστε κάποιο άλλο σημείο και προσανατολισμό για καλύτερη λήψη της κεραίας.
- Κρατήστε την κεραία μακριά από τα καλώδια των ηχείων και το καλώδιο ρεύματος για την αποφυγή της πρόκλησης θορύβου.
- Απενεργοποιήστε τον ηλεκτρικό εξοπλισμό που βρίσκεται σε κοντινή απόσταση.

### Επαναφορά του συστήματος στις εργοστασιακές ρυθμίσεις

Εάν το σύστημα εξακολουθεί να μην λειτουργεί κανονικά, επαναφέρετε τις εργοστασιακές ρυθμίσεις.

- 1 Αποσυνδέστε και συνδέστε ξανά το καλώδιο ρεύματος κι, έπειτα, ενεργοποιήστε το σύστημα.
- 2 Κρατήστε πατημένο το πλήκτρο ■ και το EQ στη μονάδα έως ότου εμφανιστεί η ένδειξη «RESET OK». Όλες οι ρυθμίσεις που έχουν διαμορφωθεί από το χρήστη, όπως οι προσυντονισμένοι ραδιοφωνικοί σταθμοί, ο χρονοδιακόπτης και το ρολόι, διαγράφονται.



## Απενεργοποίηση της λειτουργίας αυτόματης μετάβασης σε κατάσταση αναμονής

Το σύστημα αυτό είναι εξοπλισμένο με μια λειτουργία αυτόματης μετάβασης σε κατάσταση αναμονής. Με τη λειτουργία αυτή, το σύστημα μεταβαίνει αυτόματα σε κατάσταση αναμονής σε περίπου 30 λεπτά, όταν δεν εκτελεστεί κανένας χειρισμός ή εάν δεν υπάρχει έξοδος σήματος ήχου.

Σύμφωνα με τις προεπιλεγμένες ρυθμίσεις, η λειτουργία αυτόματης μετάβασης σε κατάσταση αναμονής είναι ενεργοποιημένη.

Για να απενεργοποιήσετε τη λειτουργία αυτόματης μετάβασης σε κατάσταση αναμονής, χρησιμοποιήστε τα πλήκτρα στη συσκευή.

**Κρατήστε πατημένο το πλήκτρο I/⏻ ενώ το σύστημα είναι ενεργοποιημένο, έως ότου εμφανιστεί η ένδειξη «AUTO STANDBY OFF».**

Για να ενεργοποιήσετε τη λειτουργία, επαναλάβετε τη διαδικασία μέχρι να εμφανιστεί η ένδειξη «AUTO STANDBY ON».

### Σημειώσεις

- Η λειτουργία αυτόματης μετάβασης σε κατάσταση αναμονής δεν ισχύει για τη λειτουργία FM.
- Το σύστημα ενδέχεται να μη μεταβεί αυτόματα σε κατάσταση αναμονής στις ακόλουθες περιπτώσεις:
  - όταν εντοπίζεται σήμα ήχου.
  - όταν είναι συνδεδεμένο iPod/iPhone στην υποδοχή Lightning.
  - κατά την αναπαραγωγή κομματιών ή αρχείων ήχου.
  - ενώ βρίσκονται σε εξέλιξη ο Χρονοδιακόπτης αναπαραγωγής και ο Χρονοδιακόπτης ύπνου.

## Μηνύματα

### DISC ERR

Τοποθετήσατε δίσκο του οποίου η αναπαραγωγή δεν είναι δυνατή.

### ERROR

- Η συσκευή USB διαθέτει προστασία από εγγραφή.
- Η μνήμη της συσκευής USB είναι πλήρης.

### FULL

Προσπαθήσατε να προγραμματίσετε περισσότερα από 64 κομμάτια ή αρχεία (βήματα).

### NO FILE

Δεν υπάρχουν αρχεία με δυνατότητα αναπαραγωγής στους δίσκους CD-R/CD-RW ή στη συσκευή USB.

### NO STEP

Όλα τα προγραμματισμένα βήματα έχουν διαγραφεί.

### NO USB

- Δεν υπάρχει συνδεδεμένη συσκευή USB ή η συνδεδεμένη συσκευή USB δεν υποστηρίζεται.
- Δεν υπάρχουν αρχεία με δυνατότητα αναπαραγωγής στη συσκευή USB.

### PLAY SET

Προσπαθήσατε να επιλέξετε τον χρονοδιακόπτη ενώ δεν έχει ρυθμιστεί ο Χρονοδιακόπτης αναπαραγωγής.

### PLS STOP

Πατήσατε το πλήκτρο PLAY MODE κατά την αναπαραγωγή.

### SELECT

Πατήσατε το πλήκτρο TIMER MENU κατά τη λειτουργία του χρονοδιακόπτη.

### TIME NG

Οι χρόνοι έναρξης και λήξης του Χρονοδιακόπτη αναπαραγωγής είναι ίδιοι.

## Προφυλάξεις

### Δίσκοι ME δυνατότητα αναπαραγωγής από αυτό το σύστημα

- CD ήχου
- CD-R/CD-RW (δεδομένα ήχου/ αρχεία MP3)

### Δίσκοι ΧΩΡΙΣ δυνατότητα αναπαραγωγής από αυτό το σύστημα

- CD-ROM
- Δίσκοι CD-R/CD-RW εκτός από τους εγγεγραμμένους δίσκους σε μορφή CD μουσικής, οι οποίοι συμμορφώνονται με τα πρότυπα ISO9660 Level 1/Level 2
- CD-R/CD-RW εγγεγραμμένοι σε πολλαπλές περιόδους λειτουργίας, οι οποίοι δεν έχουν ολοκληρωθεί με «κλείσιμο της περιόδου λειτουργίας»
- Δίσκοι CD-R/CD-RW με χαμηλή ποιότητα εγγραφής, CD-R/CD-RW με γρατζουνιές ή ρύπους, ή CD-R/CD-RW εγγεγραμμένοι με μη συμβατή συσκευή εγγραφής
- CD-R/CD-RW οι οποίοι δεν έχουν οριστικοποιηθεί σωστά
- Δίσκοι που περιέχουν αρχεία διαφορετικής μορφής από τα αρχεία MPEG 1 Audio Layer-3 (MP3)
- Δίσκοι με μη τυπικό σχήμα (για παράδειγμα, σε σχήμα καρδιάς, τετραγώνου, αστεριού)
- Δίσκοι στους οποίους έχουν τοποθετηθεί αυτοκόλλητη ταινία, χαρτιά ή αυτοκόλλητα
- Ενοικιαζόμενοι ή μεταχειρισμένοι δίσκοι με αυτοκόλλητες ταινίες, στους οποίους η κόλλα επεκτείνεται εκτός της ταινίας
- Δίσκοι με εκτυπωμένες ετικέτες στις οποίες έχει χρησιμοποιηθεί μελάνι με κολλώδη υφή όταν το αγγίζετε

### Σημειώσεις για τους δίσκους

- Πριν από την αναπαραγωγή, σκουπίστε τον δίσκο με ένα ύφασμα καθαρισμού από το κέντρο προς τα άκρα.

- Μην καθαρίζετε τους δίσκους με διαλύτες, όπως βενζίνη, αραιωτικά, καθαριστικά του εμπορίου ή αντιστατικά προϊόντα ψεκασμού που προορίζονται για δίσκους βινυλίου.
- Μην αφήνετε τους δίσκους εκτεθειμένους απευθείας στο ηλιακό φως ή σε πηγές θερμότητας, όπως αγωγούς θερμού αέρα και μην τους αφήνετε σε σταθμευμένο όχημα σε απευθείας επαφή με το ηλιακό φως.

### Ασφάλεια

- Αποσυνδέστε πλήρως το καλώδιο ρεύματος (καλώδιο σύνδεσης με το δίκτυο ρεύματος) από την πρίζα τοίχου (δίκτυο ρεύματος), εάν δεν πρόκειται να χρησιμοποιήσετε το προϊόν για παρατεταμένο χρονικό διάστημα. Κατά την αποσύνδεση της συσκευής από το ρεύμα, να τραβάτε πάντα το βύσμα. Μην τραβάτε ποτέ το ίδιο το καλώδιο.
- Εάν οποιοδήποτε στερεό αντικείμενο ή υγρό εισέλθει στο εσωτερικό του συστήματος, αποσυνδέστε το σύστημα από το ρεύμα και ζητήστε από εξειδικευμένο προσωπικό να το ελέγξει, πριν να το θέσετε ξανά σε λειτουργία.
- Η αλλαγή του καλωδίου ρεύματος πρέπει να εκτελείται μόνο σε εξουσιοδοτημένο κατάστημα επισκευών.

### Τοποθέτηση

- Μην τοποθετείτε το σύστημα σε επικλινή θέση ή σε θέσεις με υπερβολικά υψηλή ή χαμηλή θερμοκρασία, σκόνη ή υγρασία, με ανεπαρκή εξαερισμό, σε θέσεις που εκτίθενται σε κραδασμούς, στο άμεσο ηλιακό φως ή σε έντονο φωτισμό.
- Θα πρέπει να είστε προσεκτικοί κατά την τοποθέτηση της συσκευής σε επιφάνειες στις οποίες έχει εφαρμοστεί ειδική κατεργασία (για παράδειγμα, κερί, λάδι, γυαλιστικά προϊόντα κ.τ.λ.), καθώς ενδέχεται να παρουσιαστούν λεκέδες ή αποχρωματισμός της επιφάνειας.

- Εάν το σύστημα μεταφερθεί απευθείας από κρύο σε ζεστό χώρο ή τοποθετηθεί σε ένα δωμάτιο με πολύ υγρασία, ενδέχεται να υπάρξει συμπίκνωση υγρασίας στο φακό στο εσωτερικό της συσκευής αναπαραγωγής CD και να προκληθούν προβλήματα στη λειτουργία του συστήματος. Σε αυτήν την περίπτωση, αφαιρέστε τον δίσκο και αφήστε το σύστημα ενεργοποιημένο για περίπου μισή ώρα, μέχρι να εξατμιστεί η υγρασία.

### Συσσώρευση θερμότητας

- Η συσσώρευση θερμότητας στη συσκευή κατά τη λειτουργία είναι φυσιολογική και δεν αποτελεί αιτία ανησυχίας.
- Μην αγγίζετε το περίβλημα εάν η συσκευή χρησιμοποιείται συνεχώς με υψηλή ένταση ήχου, καθώς το περίβλημα ενδέχεται να έχει ζεσταθεί.
- Μην φράζετε τις οπές εξαερισμού.

### Σύστημα ηχείων

Αυτό το σύστημα ηχείων δεν διαθέτει μαγνητική προστασία και η εικόνα στις τηλεοράσεις που βρίσκονται σε κοντινή απόσταση ενδέχεται να παρουσιάσει μαγνητική παραμόρφωση. Στην περίπτωση αυτή, απενεργοποιήστε την τηλεόραση, περιμένετε 15 έως 30 λεπτά και ενεργοποιήστε την ξανά.

Εάν δεν υπάρχει βελτίωση, μετακινήστε τα ηχεία σε μεγαλύτερη απόσταση από την τηλεόραση.

### Καθαρισμός του περιβλήματος

Καθαρίστε το σύστημα με ένα μαλακό πανί, ελαφρά εμποτισμένο σε ήπιο καθαριστικό διάλυμα. Μην χρησιμοποιείτε σκληρά σφουγγάρια, σκόνες τριψίματος ή διαλύτες, όπως αραιωτικά, βενζίνη ή οινόπνευμα.

## Τεχνικά χαρακτηριστικά

### Κύρια μονάδα

#### ΤΕΧΝΙΚΑ ΧΑΡΑΚΤΗΡΙΣΤΙΚΑ ΙΣΧΥΟΣ ΗΧΟΥ

ΙΣΧΥΣ ΕΞΟΔΟΥ ΚΑΙ ΣΥΝΟΛΙΚΗ ΑΡΜΟΝΙΚΗ ΠΑΡΑΜΟΡΦΩΣΗ:  
(Μόνο για το μοντέλο των ΗΠΑ)

Με φορτία 8 Ω, με ισχύ και στα δύο κανάλια, από 120 – 10.000 Hz, ονομαστική, ελάχιστη ισχύ RMS ανά κανάλι 26 W, με λιγότερο από 0,7% ολική αρμονική παραμόρφωση από 250 mW έως την ονομαστική απόδοση.

### Τμήμα ενισχυτή

Μοντέλο ΗΠΑ:

Ισχύς εξόδου (αναφοράς):  
60 W + 60 W (ανά κανάλι στα 8 Ω, 1 kHz)

Άλλα μοντέλα:

Ισχύς εξόδου (ονομαστική):  
30 W + 30 W (στα 8 Ω, 1 kHz, 1% THD)

Ισχύς εξόδου (αναφοράς):  
60 W + 60 W (ανά κανάλι στα 8 Ω, 1 kHz)

### Έξοδοι

SPEAKERS: Αποδέχεται σύνθετη αντίσταση 8 Ω

### Τμήμα συσκευής αναπαραγωγής CD

Σύστημα: Σύστημα compact disc και ψηφιακού ήχου

Ιδιότητες διόδου λέιζερ

Διάρκεια εκπομπής: Συνεχής  
Έξοδος λέιζερ\*: Μικρότερη από 44,6 μW

\* Η έξοδος αυτή αποτελεί την τιμή μέτρησης σε απόσταση 200 mm από την επιφάνεια του αντικειμενικού φακού του μπλοκ οπτικής λήψης με διάφραγμα 7 mm.

## Τμήμα ραδιοφωνικού δέκτη

Στερεοφωνικός ραδιοφωνικός δέκτης FM, Υπερετερόδυνος ραδιοφωνικός δέκτης FM

Κεραία: Κεραία FM τύπου καλωδίου  
Εύρος συντονισμού:

Μοντέλο Βόρειας Αμερικής:  
87,5 MHz – 108,0 MHz  
(βήμα 100 kHz)  
Άλλα μοντέλα:  
87,5 MHz – 108,0 MHz  
(βήμα 50 kHz)

## Τομέας βάσης

Τύπος υποδοχής: Υποδοχή Lightning  
8 ακίδων\*

Ισχύς εξόδου: DC 5 V

Μέγιστο ρεύμα εξόδου: 1 A

\* Η υποδοχή Lightning λειτουργεί με το iPhone 5, το iPod touch (5η γενιά) και το iPod nano (7η γενιά).

## Τμήμα USB

ψ Θύρα (USB)\*: Τύπος A, μέγιστη τιμή ρεύματος 1 A

\* Χρησιμοποιήστε το καλώδιο USB που παρέχεται με το iPod/iPhone σας, όταν το συνδέετε στη θύρα ψ (USB).

## Υποστηριζόμενες μορφές ήχου (μόνο δίσκοι MP3 και συσκευές USB)

Υποστηριζόμενος βαθμός ροής δεδομένων:

MP3 (MPEG 1 Audio Layer-3):  
32 kbps – 320 kbps, VBR  
WMA\*: 32 kbps – 192 kbps, VBR

Συχνότητες δειγματοληψίας:

MP3 (MPEG 1 Audio Layer-3):  
32/44,1/48 kHz  
WMA\*: 44,1 kHz

\* Μόνο συσκευές USB

## Ηχείο

### Μπροστινό ηχείο (SS-ECL5)

Σύστημα ηχείων: Σύστημα ηχείων 2 κατευθύνσεων, Ανάκλασης μπάσων  
Μονάδες ηχείων:

Γούφερ: 130 mm (5 1/4 in), τύπου κώνου  
Τουίτερ: 40 mm (1 1/2 in), τύπου κόρνας

Ονομαστική σύνθετη αντίσταση: 8 Ω  
Διαστάσεις (Π/Υ/Β): Περίπου 200 mm × 300 mm × 185 mm (7 7/8 in × 11 3/4 in × 7 1/4 in)

Βάρος: Καθαρό βάρος περίπου 2,2 kg (4 lb 13 5/8 oz) ανά ηχείο

Ποσότητα: 2 τεμάχια

## Γενικά

Απαιτήσεις ισχύος:

Μοντέλο Βόρειας Αμερικής:  
AC 120 V, 60 Hz  
Άλλα μοντέλα: AC 120 V – 240 V,  
50/60 Hz

Κατανάλωση ισχύος: 55 W

Διαστάσεις (Π/Υ/Β, συμπεριλαμβανομένων των μεγαλύτερων εξοχών) (εκτός των ηχείων):

Περίπου 193 mm × 300 mm × 260 mm (7 5/8 in × 11 3/4 in × 10 1/4 in)

Βάρος (εκτός των ηχείων):

Περίπου 2,4 kg (5 lb 4 5/8 oz)  
Ποσότητα κύριας μονάδας: 1 τεμάχιο

Παρεχόμενα εξαρτήματα:

Τηλεχειριστήριο (1), Μπαταρία R6 (μέγεθος AA) (1), Κεραία FM τύπου καλωδίου (1), Πέλματα ηχείου (8)

Η σχεδίαση και τα τεχνικά χαρακτηριστικά μπορεί να αλλάξουν χωρίς προειδοποίηση.

Κατανάλωση ισχύος σε κατάσταση αναμονής: 0,5 W
--

---

## Ειδοποίηση άδειας χρήσης και εμπορικών σημάτων

- Οι ονομασίες iPhone, iPod, iPod classic, iPod nano και iPod touch είναι εμπορικά σήματα της Apple Inc., κατοχυρωμένα στις ΗΠΑ και σε άλλες χώρες. Η ονομασία «Lightning» είναι εμπορικό σήμα της Apple Inc.
- Οι ενδείξεις «Made for iPod» και «Made for iPhone» σημαίνουν ότι ένα ηλεκτρονικό εξάρτημα έχει σχεδιαστεί ώστε να συνδέεται ειδικά με iPod ή iPhone αντίστοιχα και έχει πιστοποιηθεί από τον κατασκευαστή ότι ανταποκρίνεται στα πρότυπα απόδοσης της Apple. Η Apple δεν ευθύνεται για τη λειτουργία αυτής της συσκευής ή για τη συμμόρφωσή της με τα πρότυπα ασφαλείας και τους κανονισμούς. Σημειώστε ότι η χρήση αυτού του προαιρετικού εξαρτήματος με iPod ή iPhone ενδέχεται να επηρεάσει την ασύρματη απόδοση.
- Η τεχνολογία και τα διπλώματα ευρεσιτεχνίας της κωδικοποίησης ήχου MPEG Layer-3 παρέχονται κατόπιν αδείας των Fraunhofer IIS και Thomson.
- Το Windows Media είναι σήμα κατατεθέν ή εμπορικό σήμα της Microsoft Corporation στις Ηνωμένες Πολιτείες ή/και σε άλλες χώρες.
- Το προϊόν αυτό προστατεύεται από ορισμένες τεχνολογίες δικαιωμάτων πνευματικής ιδιοκτησίας της Microsoft Corporation. Απαγορεύεται η χρήση ή η διανομή της εν λόγω τεχνολογίας εκτός του προϊόντος χωρίς άδεια χρήσης της Microsoft ή εξουσιοδοτημένης θυγατρικής εταιρείας της Microsoft.
- Όλα τα υπόλοιπα εμπορικά σήματα και σήματα κατατεθέντα ανήκουν στους αντίστοιχους ιδιοκτήτες τους. Σε αυτό το εγχειρίδιο, τα σύμβολα ™ και ® δεν προσδιορίζονται.

<http://www.sony.net/>

