

## Domácí audiosystém

### Návod k obsluze



©2013 Sony Corporation

CMT-S40D

CZ

### Disky, které lze přehrát

DVD	DVD VIDEO DVD-ROM DVD-R*/DVD-RW* DVD+R*/DVD+RW*
CD	CD-DA (hudební CD) CD-ROM CD-R*/CD-RW* VIDEO CD

\* Jestliže disk nebyl správně dokončen, nebude možné jej přehrát. Další informace naleznete v návodu k obsluze záznamového zařízení.

#### Disky, které nelze přehrát

- Blu-ray disky
- HD DVD
- DVD-RAM
- Disky DVD Audio
- PHOTO CD
- Super Audio CD
- Datová stopa diska CD-Extra
- Strana se zvukovým záznamem na disku DualDisc
- DVD-R/DVD-RW/DVD+R/DVD+RW v režimu VR (režim záznamu videa)
- DVD-R/RW kompatibilní s CPRM (Content Protection for Recordable Media), jehož obsah je označen jako „Copy once“.

#### Hudební disky zakódované pomocí technologií s ochranou autorských práv

Tento produkt slouží k přehrávání disků, které odpovídají standardu kompaktních disků (CD). V poslední době některé nahrávací společnosti prodávají hudební disky zakódované pomocí technologií s ochranou autorských práv. Některé z těchto disků neodpovídají standardu kompaktních disků (CD) a tento produkt je nemusi přehrát.

#### Poznámka k diskům DualDisc

Disk DualDisc má dvě strany, z nichž jedna obsahuje digitální záznam videa a druhá digitální zvukový záznam. Strana se zvukovým záznamem však neodpovídá standardu kompaktních disků (CD), takže přehrávání tohoto disku nelze zaručit.

#### Poznámky k přehrávání DVD

Výrobci softwaru mohou v některých případech záměrně omezit některé možnosti přehrávání DVD. Vzhledem k tomu, že tento systém přehrává DVD podle toho, jaký obsah se na disku nachází, některé funkce přehrávání nemusí být dostupné.

#### Poznámka k dvouvrstvým DVD

Při přepínání vrstev může dojít k dočasnému přerušení přehrávání obrazu a zvuku.

#### Kód regionu (pouze disk DVD VIDEO)

Kód regionu vašeho systému je uveden na zadní straně jednotky a ta přehraje pouze ty disky DVD VIDEO (pouze přehrávání), které mají stejný kód regionu nebo (0).

#### Poznámka k přehrávání disků, které obsahují více relací

Tento systém může přehrávat disky s navazujícími relacemi, pokud byly tyto relace nahrány ve stejném formátu jako první relace. V případě nalezení relace nahrané v jiném formátu nelze přehrát tuto relaci ani relace, které za ní následují. Upozorňujeme, že některé relace se nemusí přehrát ani tehdy, když jsou všechny relace nahrány ve stejném formátu.

## UPOZORNĚNÍ

V zájmu snížení rizika požáru nepřikrývejte větrací otvor přístroje novinami, ubrusy, závěsy atd. Nevystavujte přístroj zdrojem otevřeného ohně (např. svíčkám).

V zájmu snížení rizika požáru nebo úrazu elektrickým proudem nevystavujte tento přístroj kapajícím nebo stříkajícím tekutinám a nepokládáje na něj předměty naplněné tekutinami, jako jsou vázy.

Neinstalujte přístroj do uzavřeného prostoru, jako je knihovna nebo vestavěná skříňka.

K odpojení jednotky ze sítě je nutné použít zástrčku, proto ji zapojte do snadno přístupné zásuvky. Pokud si všimnete něčeho neobvyklého, ihned zástrčku ze zásuvky vytáhněte.

Nevystavujte baterie nebo přístroj s nainstalovanými bateriemi nadměrnému horku, například slunečnímu světlu nebo ohni.

Dokud je jednotka zapojena do zásuvky, není odpojena ze sítě, přestože jste ji vypnuli.

## POZOR

Používání optických přístrojů při práci s tímto produktem zvyšuje riziko poškození zraku.

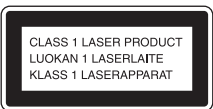

Toto zařízení je klasifikováno jako laserový produkt třídy 1. Toto označení je umístěno na zadní straně jednotky.

**Upozornění pro zákazníky: následující informace se vztahují pouze na zařízení zakoupená v zemích podléhajících směrnicím EU.** Tento přístroj vyrobila společnost Sony Corporation, 1-7-1 Konan Minato-ku Tokyo, 108-0075 Japonsko, nebo byl vyroben jejím jménem. S dotazy souvisejícími se shodou produktů se zákony Evropské unie se obračejte na autorizovaného zástupce: Sony Deutschland GmbH, Hedelfinger Strasse 61, 70327 Stuttgart, Německo. V záležitostech souvisejících se servisem a zárukou se obračejte na adresy uvedené v samostatných servisních a záručních listech.



### Likvidace starých elektrických a elektronických zařízení (platí v Evropské unii a dalších evropských zemích se systémem sběru tříděného odpadu)

Tento symbol na produktu nebo jeho obalu značí, že s tímto produktem nesmí být nakládáno jako s domovním odpadem. Tento produkt musí být odevzdán na příslušném sběrném místě zajišťujícím recyklaci elektrických a elektronických zařízení. Jestliže zajistíte správnou likvidaci tohoto produktu, pomůžete tak předjet potenciálním negativním dopadům na životní prostředí a zdraví lidí, ke kterým by mohlo dojít nevhodným způsobem jeho likvidace. Recyklaci materiálů pomůžete šetřit přírodní zdroje. Podrobné informace o recyklaci tohoto produktu vám poskytne místní obecní úřad, technické služby nebo obchodník, u kterého jste tento produkt zakoupili. Příslušenství: Dálkový ovladač

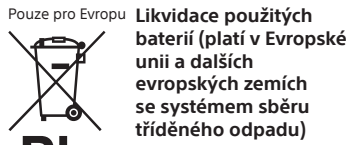

### Pb

Tento symbol na baterii nebo jejím obalu značí, že s baterií dodávanou s tímto produktem nesmí být nakládáno jako s domovním odpadem. Na některých typech baterií může být tento symbol doplněn chemickou značkou. Symboly chemického složení pro rtuť (Hg) nebo olovo (Pb) jsou doplněny v případě, že baterie obsahuje více než 0,0005 % rtuti nebo 0,004 % olova. Jestliže zajistíte správnou likvidaci těchto baterií, pomůžete tak předjet potenciálním negativním dopadům na životní prostředí a zdraví lidí, ke kterým by mohlo dojít nevhodným způsobem jejich likvidace. Recyklaci materiálů pomůžete šetřit přírodní zdroje. Pokud se jedná o produkty, které z důvodu bezpečnosti, výkonu nebo zachování dat vyžadují stálé připojení k vestavěné baterii, měla by tuto baterii vyměnit pouze kvalifikovaná osoba.

## USB zařízení, která jsou kompatibilní s tímto systémem

Na webových stránkách uvedených níže najdete informace o kompatibilních USB zařízeních.

#### Pro zákazníky v Evropě:

http://support.sony-europe.com/

#### Pro zákazníky v Latinské Americe:

http://esupport.sony.com/LA

#### Pro zákazníky v jiných zemích/regionech:

http://www.sony-asia.com/support

## Příprava dálkového ovladače

Podle níže uvedených polarit vlože do ovladače baterii R6 (velikost AA) (není součástí dodávky).

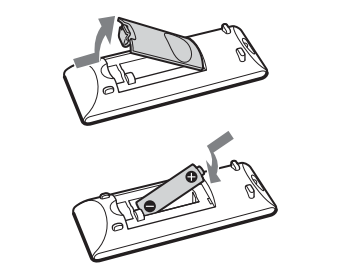

### Poznámky k používání dálkového ovladače

- Při běžném používání by baterie měla vydržet asi šest měsíců.
- Pokud víte, že dálkový ovladač nebudete po delší dobu používat, vyjměte baterii, abyste předešli poškození způsobenému únikem kapaliny z baterie a korozí.

## Přípevnění podložek pod reproduktory

Přípevněte dodávané podložky do každého rohu na spodní straně reproduktoru, aby reproduktory neklouzaly.

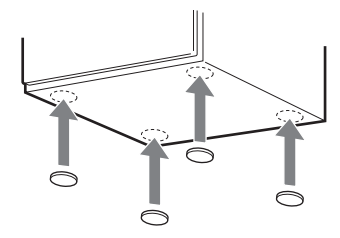

## Nastavení hodin

- 1 Stisknutím tlačítka **I/⏏** systém zapněte.
- 2 Zvolte režim nastavení hodin tak, že stisknete a podržíte tlačítka **SHIFT** a poté stisknete tlačítka **ANGLE/TIMER MENU**. Zobrazí-li se nápis „SELECT“, opakovaným stisknutím tlačítka **◀▶** vyberte možnost „CLOCK“ a poté stiskněte tlačítko **⊕** (potvrdit).
- 3 Stisknutím tlačítka **◀▶** nastavte hodinu a poté stiskněte tlačítko **⊕**.
- 4 Stejným postupem nastavte minuty. V případě, že odpojte napájecí kabel nebo dojde k výpadku proudu, nastavení hodin se zruší.

#### Zobrazení hodin

##### ■ Když je systém vypnutý

Stiskněte tlačítko **⏏** DISPLAY. Hodiny se zobrazí asi na 8 sekund.

##### ■ Když je systém zapnutý

Stiskněte tlačítko **TIME**. Hodiny se zobrazí asi na 8 sekund.

## Připojení TV

Propojte vstupní video konektor vaší TV a konektor VIDEO OUT na jednotce pomocí dodaného video kabelu.

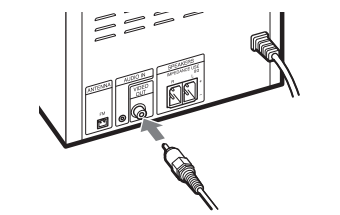

#### Připojení video přehrávače

Propojte TV a video přehrávač pomocí zvukového kabelu a video kabelu (nejsou součástí dodávky) dle obrázku níže.

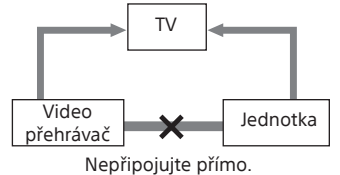

Nepřipojujte přímo.

Jestliže mezi systémem a TV připojíte video přehrávač, při sledování video signálu z tohoto systému se může objevit prosvítání obrazu. Nepřipojujte video přehrávač mezi systémem a TV.

## Nastavení systému barev

V případě potřeby změňte po připojení TV systém barev v [PAL], [NTSC] nebo [Auto]. Výchozí tovární nastavení systému barev je [PAL] pro evropské, ruské, saúdskoarabské a argentinské modely a [NTSC] pro ostatní modely. Všimněte si, že funkce nastavení systému barev není k dispozici u modelu pro Latinskou Ameriku (kromě argentinského modelu).

- 1 Zapojte zástrčku do zásuvky.
- 2 Stisknutím tlačítka **I/⏏** systém zapněte.
- 3 Chcete-li funkci přepnout na DVD/CD, opakovaně stiskněte tlačítko **FUNCTION**. Pokud jste vložit disk s funkcí automatického přehrávání, přehrávání začne automaticky. Přehrávání zastavíte dvojitým stisknutím tlačítka **■**.
- 4 V režimu zastavení stiskněte tlačítko **SETUP**. Objeví se menu nastavení.

- 5 Opakovaným stisknutím tlačítek **\*/\*** vyberte poločku [SCREEN] (Obrazovka) a poté stiskněte tlačítko **⊕**.
- 6 Opakovaným stisknutím tlačítka **\*/\*** vyberte [TV System] (Systém TV) a poté stiskněte tlačítko **⊕**.
- 7 Opakovaným stisknutím tlačítka **\*/\*** vyberte [PAL], [NTSC] nebo [Auto] a poté stiskněte tlačítko **⊕**.
- 8 Stisknutím tlačítka **SETUP** nastavení zavřete.

#### Poznámka

Zobrazení na TV obrazovce může být po změně systému barev dočasně přerušeno.

## Součásti a ovládací prvky

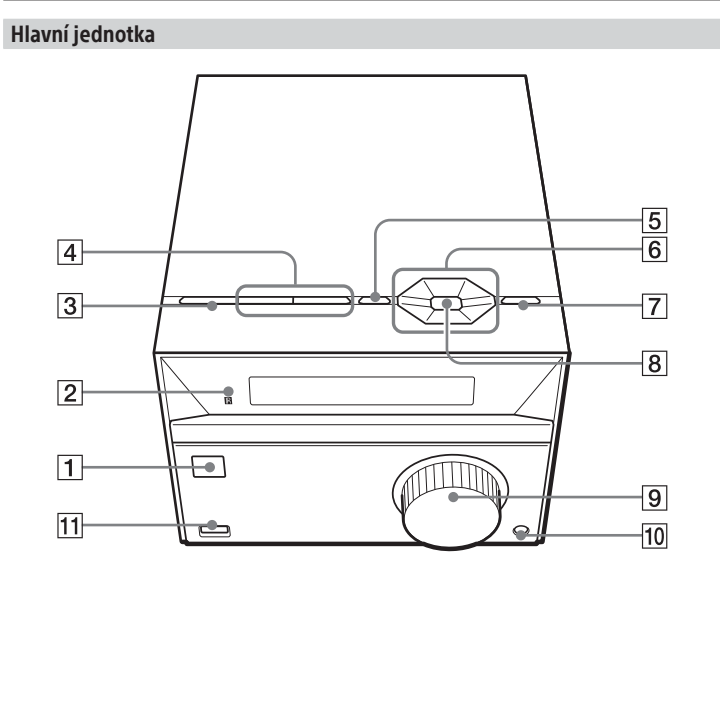

- 1 Tlačítko **I/⏏** (zapnout/pohotovostní režim) Stisknutím tohoto tlačítka systém zapnete nebo vypnete.
- 2 Senzor dálkového ovladače
- 3 Tlačítko **FUNCTION** Stisknutím tohoto tlačítka vyberete funkci.

## Přehrávání disků

- 1 Opakovaným stisknutím tlačítka **FUNCTION** vyberte funkci DVD/CD.
- 2 Stisknutím tlačítka **▲** na jednotce otevřete zásuvku na disk.
- 3 Vložte disk do zásuvky na disk a stisknutím tlačítka **▲** na jednotce zásuvku na disk zavřete. Přehrávání začne automaticky, jakmile zavřete zásuvku na disk. Jestliže přehrávání nezačne automaticky, stiskněte tlačítko **▶**.



Potřesenou stranou nahoru.

- 4 Stisknutím tlačítka **VOLUME +/-** upravte hlasitost.

## Přehrávání souborů na disku/USB zařízení

- 1 Opakovaným stisknutím tlačítka **FUNCTION** vyberte funkci DVD/CD nebo USB.
  - DVD/CD: Přehrávání souborů na disku.
  - USB: Přehrávání souborů na USB zařízení.
- 2 Načtení zdroje.
  - Pokud se jedná o disk Otevřete zásuvku na disk, umístěte do ní disk a poté ji zavřete.
  - Pokud se jedná o USB zařízení Připojte USB zařízení k (USB) portu.

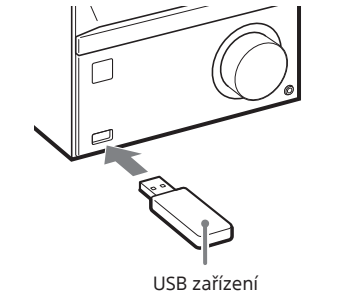

USB zařízení

Chcete-li zajistit, aby se s baterií zacházelo správným způsobem, odevzdejte ji po skončení životnosti na příslušném sběrném místě pro recyklaci elektrických a elektronických zařízení.

V případě všech dalších typů baterií si prosím přečtěte část popisující bezpečné vyjmutí baterie z produktu. Odevzdejte baterii na příslušném sběrném místě pro recyklaci použitých baterií. Podrobnější informace o recyklaci tohoto výrobku nebo baterie vám poskytne místní obecní úřad, technické služby nebo obchodník, u kterého jste tento produkt zakoupili.

## Bezpečné zapojení systému

- A FM anténa (Roztáhněte v horizontálním směru.)
- B K pravému reproduktoru
- C K levému reproduktoru
- D Reproduktorový kabel (Červený/⊕)
- E Reproduktorový kabel (Černý/⊖)
- F K zásuvce

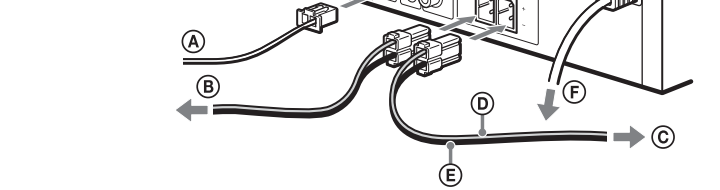

- A Anténa Při nastavování antény najdete místo a směr, které zajišťují dobrý příjem. Anténa by měla být dostatečně daleko od reproduktorových kabelů a napájecího kabelu, aby se zabránilo vzniku šumu.
- C Reproduktry Připojte kabely reproduktorů.
- D Napájení Zapojte zástrčku do zásuvky.

8 Konektor AUDIO IN a VIDEO OUT AUDIO IN: Připojte externí audio zařízení. VIDEO OUT: Připojte vstupní video konektor TV nebo projektoru.

## Dálkový ovladač

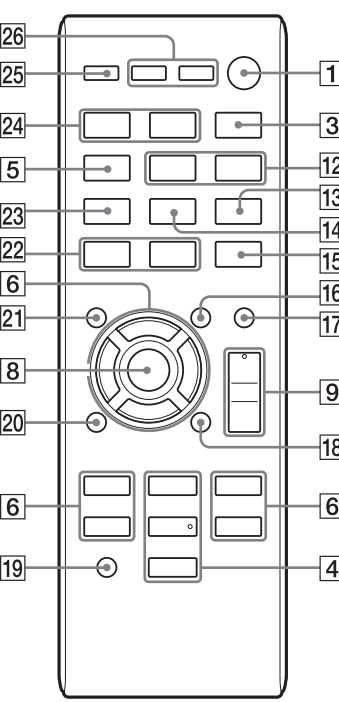

- 1 Tlačítko **I/⏏** (zapnout/pohotovostní režim) Stisknutím tohoto tlačítka systém zapnete nebo vypnete.
- 2 Senzor dálkového ovladače
- 3 Tlačítko **FUNCTION** Stisknutím tohoto tlačítka vyberete funkci.

- 3 Opakovaným stisknutím tlačítka **\*/\*** vyberte typ média (hudba/fotografie/video) a poté stiskněte tlačítko **⊕**.

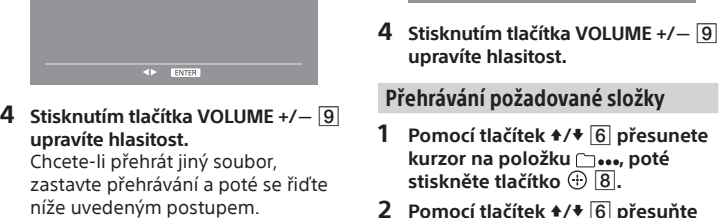

- 4 Stisknutím tlačítka **VOLUME +/-** upravte hlasitost. Chcete-li přehrát jiný soubor, zastavte přehrávání a poté se řiďte níže uvedeným postupem.

#### Přehrávání požadovaného souboru

- 1 Pomocí tlačítek **\*/\*** přesunete kurzor na položku **▶▶▶**, poté stiskněte tlačítko **⊕**.
- 2 Pomocí tlačítek **\*/\*** přesuňte kurzor na požadovaný soubor, který chcete přehrát nebo změnit, a poté stiskněte tlačítko **⊕**.
- 3 Pomocí tlačítek **\*/\*** přesuňte kurzor na požadovaný soubor, který chcete přehrát nebo změnit, a poté spusťte přehrávání stisknutím tlačítka **▶** (nebo stisknutím tlačítka **▶**).

(Příklad: disk MP3)

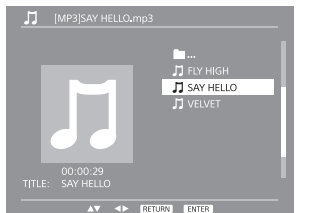

- 4 Stisknutím tlačítka **VOLUME +/-** upravte hlasitost.

#### Přehrávání požadované složky

- 1 Pomocí tlačítek **\*/\*** přesunete kurzor na položku **▶▶▶**, poté stiskněte tlačítko **⊕**.
- 2 Pomocí tlačítek **\*/\*** přesuňte kurzor na požadovanou složku a poté stiskněte tlačítko **⊕** (nebo tlačítko **▶**). Přehrávání začne od prvního souboru ve vybrané složce a bude pokračovat, dokud neskončí všechny soubory ve složce.
- 3 Stisknutím tlačítka **VOLUME +/-** upravte hlasitost.



## Tipy

- Soubor k přehrávání můžete vybrat opakovaným stisknutím tlačítek ◀▶ ▶▶ ⏮ ⏭ ⏮ během přehrávání, přičemž informace se zobrazují na displeji.

- Stisknutím tlačítka ⏮ DVD MENU ⏮, když je na TV obrazovce zobrazena nabídka nebo seznam souborů, se vrátíte na předchozí obrazovku.
- Pokud ve výběru položky existuje více stránek, můžete se o stránku vpřed či zpět v seznamu složek/souborů přesunout pomocí tlačítek ↔/↔ ⏮ ⏭.

## Poslech zvuku z volitelných komponent

Můžete poslouchat zvuk ze zařízení připojených ke konektoru AUDIO IN na jednotce pomocí 3,5mm stereofonního zvukového kabelu (není součástí dodávky).

- Připojte zvukové výstupní konektory zařízení a konektor AUDIO IN na systém pomocí zvukového kabelu.**

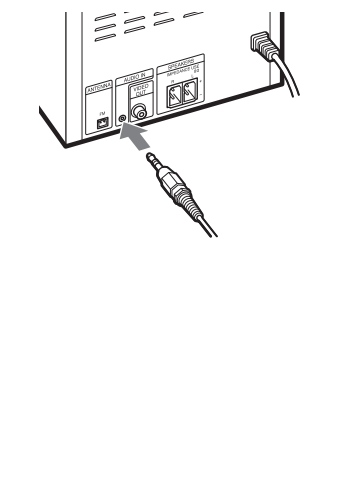

- Po dokončení Upravte hlaslost mikrofonu na hodnotu „MIC 0“ a odpojte mikrofon od konektoru MIC ⏮.

- Nastavení úroveň ozvěny mikrofonu**

- Během zprůvy stiskněte tlačítko ECHO ⏮.**

- Pomocí tlačítka ↔/↔ ⏮ lze nastavit efekt ozvěny.**

**Poznámka**
Funkce mikrofonu je k dispozici pouze při použití funkcí DVD/CD a USB.

### Poslech rádia

#### Předvolba rozhlasových stanic

- Opakovaným stisknutím tlačítka FUNCTION ⏮ vyberte funkci „FM“.**
- Stiskněte a podržte tlačítko TUNING ↔/↔ ⏮ po dobu 2 sekund, dokud se na displeji nezačne měnit frekvence.**

Systém automaticky vyhledává rozhlasové frekvence a zastaví se, jakmile najde čisté hrající stanici. Pokud se vyhledávání neukončí, stisknutím klávesy ■ ⏮ ⏮ jej ukončete a naladte požadovanou stanici pomocí manuálního ladění. Manuální ladění můžete provést opakovaným stisknutím tlačítka TUNING ↔/↔ ⏮.

Jestliže naladíte stanici, která vysílá službu RDS, název stanice se zobrazí na displeji (pouze evropské modely).

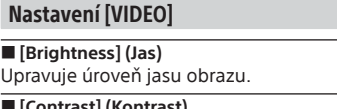

Nastavení [VIDEO]
<span>■</span> <b>[Brightness] [Jas]</b> <p>Upravuje úroveň jasů obrazu.</p>
<span>■</span> <b>[Contrast] [Kontrast]</b> <p>Upravuje úroveň kontrastu obrazu.</p>
<span>■</span> <b>[Hue] [Barevný odstín]</b> <p>Upravuje úroveň barevného odstínu (tónu) obrazu.</p>
<span>■</span> <b>[Saturation] [Sytost]</b> <p>Upravuje úroveň sytosti obrazu.</p>
<span>■</span> <b>[Sharpness] [Ostrost]</b> <p>Upraví úroveň ostrosti obrysů obrazu.</p>

Nastavení [PREFERENCE] [PŘEDVOLBY]
<span>■</span> <b>[Rating] [Věkové omezení]</b> <p>Můžete omezit přehrávání disků DVD, které nejsou určeny pro děti. Scény mohou být blokovány nebo nahrazeny jinými scénami.</p> <p>Pokud jste nastavili heslo, nezapomeňte před změnou úroveň věkového omezení odemknout ochranu nastaním hesla (viz část „[Password]“ (Heslo)).</p>

- Opakovaným stisknutím tlačítka FUNCTION ⏮ vyberte funkci DVD/CD.**
- Stisknutím tlačítka ⏮ ⏮ na jednotce otevřete zásuvku na disk.**
- Stiskněte postupně tlačítka ■ ⏮, ZOOM ⏮ a ⏮ ⏮.**

Zobrazí se [CUSTOM PAGE] (UŽIVATELSKÁ STRÁNKA) a můžete potvrdit aktuálně nastavené heslo. Nabídkou [CUSTOM PAGE] (UŽIVATELSKÁ STRÁNKA) opusíte stisknutím tlačítka SETUP ⏮.

- [Default] (Výchozí)**

Můžete obnovit všechny volby nabídky nastavení a své osobní nastavení do výchozího nastavení výrobce. Pokud jste nastavili heslo, nezapomeňte před vynulováním nastavení odemknout ochranu zadáním hesla (viz část „[Password]“ (Heslo)).

- Opakovaným stisknutím tlačítka ■ ⏮ vyberte volbu [Restore] (Obnovit) a poté stiskněte tlačítko ⏮ ⏮.**



- Žádný zvuk z mikrofonu.**
  - Opakovaným stisknutím tlačítka VOLUME + ⏮ upravte hlaslost reproduktoru.
  - Stiskněte tlačítko MIC LEVEL ⏮, poté pomocí tlačítek ↔/↔ ⏮ upravte hlaslost mikrofonu.
  - Zkontrolujte, zda je optimalizační mikrofon správně připojen ke konektoru MIC ⏮.
  - Zkontrolujte, zda je mikrofon zapnutý.

Provoz
--------

- Dochází k silnému hučení nebo šumění, nebo není možné naladit stanice FM rádia.**
  - Připojte správně anténu.
  - Přesuňte anténu na jiné místo nebo ji jinak otočte, aby měla lepší příjem.
  - Anténa by měla být dostatečně daleko od reproduktorových kabelů a napájecího kabelu, aby se zabránilo vzniku šumu.
  - Vypněte elektrická zařízení v blízkosti systému.

- Disk nelze přehrát.**
  - Kód regionu na DVD neodpovídá vašemu systému.
  - Uvnitř jednotky zkondenzovala vlhkost a může poškodit čochky. Vyměňte disk a nechejte jednotku zapnutou po dobu přibližně 30 minut.

- Disk DATA CD nebo DATA DVD nelze přehrát.**
  - Disk DATA CD není zaznamenan podle standardu ISO 9660 Úroveň 1/Úroveň 2.
  - Disk DATA DVD není zaznamenan ve formátu UDF (Universal Disk Format).

