

Sistema de cinema em casa

Instruções de funcionamento

Introdução

Funcionamento
e características

Função BLUETOOTH

Função surround

Definições avançadas

Informações adicionais

AVISO

Não instale o aparelho num espaço exíguo, como uma estante ou um armário embutido.

Para reduzir o risco de incêndio, não tape a abertura de ventilação do aparelho com jornais, toalhas de mesa, cortinas, etc.

Também não deve expor o aparelho a chamas (por exemplo, velas acesas).

Para reduzir o risco de incêndio ou choque eléctrico, não exponha o aparelho a pingos ou salpicos e não coloque objectos com líquidos, como jarras, em cima do aparelho.

A unidade continua ligada à corrente eléctrica enquanto não a desligar da tomada de CA, mesmo que desligue a unidade.

Uma vez que a ficha é utilizada para desligar a unidade da corrente eléctrica, ligue a unidade a uma tomada de CA de fácil acesso. Se notar alguma anomalia no aparelho, desligue imediatamente a ficha da tomada de CA.

Não exponha pilhas ou aparelhos com pilhas instaladas a calor excessivo, como luz solar directa e fogo.

Apenas para utilização em interiores.

Sound Bar (SA-CT660)

A placa de características e a indicação da data de fabrico encontram-se na superfície oblíqua posterior virada para baixo.

Cabos recomendados

Têm de ser utilizados cabos e conectores com blindagem e ligação à terra adequadas para ligar a computadores anfitriões e/ou periféricos.

Aviso aos clientes: as informações seguintes aplicam-se apenas a equipamento comercializado em países onde sejam aplicadas as directivas da UE.

Este produto foi fabricado por ou em nome da Sony Corporation, 1-7-1 Konan Minato-ku Tokyo, 108-0075 Japão. Quaisquer consultas relacionadas com a conformidade do produto baseada na legislação da União Europeia deverão ser dirigidas ao representante autorizado, Sony Deutschland GmbH, Hedelfinger Strasse 61, 70327 Stuttgart, Alemanha. Para qualquer assunto relacionado com assistência técnica ou garantia, contacte as moradas indicadas nos documentos sobre assistência técnica ou garantia.



Pela presente, a Sony Corp. declara que este equipamento está em conformidade com os requisitos essenciais e outras provisões relevantes da Directiva 1999/5/CE. Para obter detalhes, aceda ao seguinte URL:
<http://www.compliance.sony.de/>



Eliminação de equipamentos eléctricos e electrónicos no final da sua vida útil (aplicável na União Europeia e noutros países europeus com sistemas de recolha selectiva de resíduos)

Este símbolo, colocado no produto ou na sua embalagem, indica que este produto não deve ser tratado como resíduo urbano indiferenciado. Em vez disso, deve ser colocado num ponto de recolha destinado à reciclagem de equipamentos eléctricos e electrónicos. Ao garantir que este produto é eliminado de forma correcta, ajudará a prevenir potenciais consequências negativas para o meio ambiente e para a saúde humana, que de outra forma poderiam ser causadas pela eliminação inadequada deste produto. A reciclagem dos materiais contribuirá para a conservação dos recursos naturais. Para obter informações mais detalhadas sobre a reciclagem deste produto, contacte o município onde reside, os serviços de recolha de resíduos da sua área ou a loja onde adquiriu o produto.



Eliminação de pilhas usadas (aplicável na União Europeia e noutros países europeus com sistemas de recolha selectiva de resíduos)

Este símbolo, colocado na pilha ou na sua embalagem, indica que a bateria fornecida com este produto não deve ser tratada como resíduo urbano indiferenciado.

Em determinadas pilhas, este símbolo pode ser utilizado em combinação com um símbolo químico. Os símbolos químicos do mercúrio (Hg) ou chumbo (Pb) são adicionados se a bateria contiver mais de 0,0005 % de mercúrio ou 0,004 % de chumbo.

Ao garantir que estas pilhas são eliminadas de forma correcta, ajudará a prevenir potenciais consequências negativas para o meio ambiente e para a saúde humana, que de outra forma poderiam ser causadas pela eliminação inadequada das pilhas. A reciclagem dos materiais contribuirá para a conservação dos recursos naturais.

Se, por motivos de segurança, desempenho ou protecção de dados, os produtos necessitarem de uma ligação permanente a uma pilha integrada, esta só deve ser substituída por profissionais qualificados. Para garantir o tratamento adequado da pilha após o final da vida útil do produto, coloque-o num ponto de recolha destinado à reciclagem de equipamentos eléctricos e electrónicos. Relativamente a todas as outras pilhas, consulte a secção sobre a remoção segura das pilhas do produto. Deposite a pilha num ponto de recolha destinado à reciclagem de pilhas e baterias usadas. Para obter informações mais detalhadas sobre a reciclagem deste produto ou das pilhas, contacte o município onde reside, os serviços de recolha de resíduos da sua área ou a loja onde adquiriu o produto.

Precauções

Segurança

- Se deixar cair qualquer objecto sólido ou líquido dentro do sistema, desligue-o da corrente e mande-o verificar por um técnico qualificado antes de voltar a utilizá-lo.
- Não se coloque em cima da Sound Bar ou do subwoofer; se o fizer, poderá cair e lesionar-se ou danificar o sistema.

Fontes de alimentação

- Antes de utilizar o sistema, verifique se a tensão de funcionamento é idêntica à da rede eléctrica local. A tensão de funcionamento está indicada na placa de características localizada na parte posterior da Sound Bar.
- Desligue o sistema da tomada de rede se não tencionar utilizá-lo durante um período de tempo prolongado. Para desligar o cabo de alimentação CA, puxe pela ficha e nunca pelo próprio cabo.
- Um pino da ficha é mais largo do que o outro por motivos de segurança, encaixando na tomada de rede de uma só forma. Se não conseguir introduzir a ficha totalmente na tomada, contacte o seu revendedor.
- O cabo de alimentação CA só deve ser substituído num local de assistência qualificado.

Sobreaquecimento

O aquecimento do sistema durante o funcionamento não significa uma avaria. Se utilizar este sistema continuamente com um volume elevado, a temperatura das superfícies posterior e inferior do sistema aumenta consideravelmente. Evite tocar no sistema para não se queimar.

Instalação

- Coloque o sistema num local com ventilação adequada para evitar a acumulação de calor e prolongar a vida útil do sistema.
- Não instale o sistema junto de fontes de calor ou num local exposto à incidência directa dos raios solares, pó excessivo ou choque mecânico.
- Não coloque nada na parte posterior da Sound Bar que possa tapar os orifícios de ventilação e provocar avarias.
- Se o sistema estiver a ser utilizado em conjunto com um televisor, videogravador ou deck de cassetes, poderá existir ruído e a qualidade de imagem poderá ser afectada. Nesse caso, afaste o sistema do televisor, videogravador ou deck de cassetes.
- Tenha cuidado ao colocar o sistema sobre superfícies com tratamento especial (enceradas, oleadas, polidas, etc.), pois podem ficar manchadas ou perder a cor.
- Tome cuidado para evitar possíveis danos nas esquinas da Sound Bar ou do subwoofer.

Funcionamento

Antes de ligar outro equipamento, desligue o sistema e retire a ficha da tomada.

Se ocorrerem irregularidades na cor num televisor próximo

Poderão ocorrer irregularidades de cor em determinados tipos de televisores.

Se observar irregularidades de cor...

Desligue o televisor e ligue-o de novo passados 15 a 30 minutos.

Se voltar a observar irregularidades de cor...

Afaste mais o sistema do televisor.

Limpeza

Limpe o sistema com um pano macio e seco. Não utilize nenhum tipo de esfregão abrasivo, pó de limpeza ou solvente, como álcool ou benzina.

Se tiver dúvidas ou problemas relacionados com o seu sistema, contacte o agente Sony da sua zona.

Direitos de autor

Este sistema incorpora Dolby* Digital e DTS** Digital Surround System.

* Fabricado sob licença da Dolby Laboratories.

Dolby e o símbolo DD são marcas comerciais da Dolby Laboratories.

** Fabricado sob licença, de acordo com as seguintes patentes dos EUA: 5,956,674; 5,974,380; 6,226,616; 6,487,535; 7,212,872; 7,333,929; 7,392,195; 7,272,567 e outras patentes dos EUA e mundiais emitidas e pendentes. DTS-HD, o símbolo e DTS-HD e o símbolo em conjunto são marcas registadas da DTS, Inc. O produto inclui software. © DTS, Inc. Todos os direitos reservados.

A marca e os logótipos de BLUETOOTH[®] são marcas registadas da Bluetooth SIG, Inc. e qualquer utilização destas marcas pela Sony Corporation é efectuada sob licença.

Este sistema está equipado com a tecnologia High-Definition Multimedia Interface (HDMI[™]). Os termos HDMI e HDMI High-Definition Multimedia Interface, assim como o logótipo HDMI, são marcas comerciais ou marcas registadas da HDMI Licensing LLC nos Estados Unidos e noutros países.

O logótipo "BRAVIA" é uma marca comercial da Sony Corporation.

Os logótipos "x.v.Colour" e "x.v.Colour" são marcas comerciais da Sony Corporation.

Os logótipos "WALKMAN" e "WALKMAN" são marcas registadas da Sony Corporation.

"PlayStation[®]" é uma marca registada da Sony Computer Entertainment Inc.

A marca N é uma marca comercial ou uma marca registada da NFC Forum, Inc. nos Estados Unidos e noutros países.

Android é uma marca comercial da Google Inc.

Outras marcas comerciais e nomes comerciais são propriedade dos respectivos proprietários.

Tecnologia BLUETOOTH sem fios

Versão e perfis BLUETOOTH suportados

Perfil refere-se a um conjunto de capacidades padrão para vários produtos BLUETOOTH. Consulte "Especificações" (página 33) para saber a versão e os perfis BLUETOOTH suportados pelo sistema.

Notas

- Para utilizar a função BLUETOOTH, o dispositivo BLUETOOTH a ligar tem de suportar o mesmo perfil que este sistema. Mesmo que o dispositivo suporte o mesmo perfil, as funções poderão ser diferentes devido às especificações do dispositivo BLUETOOTH.
- A reprodução de áudio neste sistema poderá ter um atraso relativamente à reprodução no dispositivo BLUETOOTH devido às características da tecnologia sem fios BLUETOOTH.

continua

Distância de comunicação efectiva

Os dispositivos BLUETOOTH devem ser utilizados a uma distância (sem obstáculos) aproximada de 10 metros um do outro. A distância de comunicação efectiva poderá ser menor nas condições seguintes.

- Quando uma pessoa, objecto metálico, parede ou outro obstáculo está presente entre os dispositivos com uma ligação BLUETOOTH
- Em locais onde existe uma rede local sem fios instalada
- Perto de fornos de microondas em utilização
- Em locais onde estejam presentes outras ondas electromagnéticas

Efeitos de outros dispositivos

Os dispositivos BLUETOOTH e os dispositivos de rede local sem fios (IEEE 802.11b/g) utilizam a mesma banda de frequências (2,4 GHz). Quando utilizar o seu dispositivo BLUETOOTH perto de um dispositivo com capacidades de rede local sem fios, poderá ocorrer interferência electromagnética.

Isto poderá provocar velocidades de transferência de dados mais reduzidas, ruído ou impossibilidade de ligação. Se isto acontecer, experimente as seguintes soluções:

- Tente ligar este sistema e o telemóvel BLUETOOTH ou dispositivo BLUETOOTH quando estiver a pelo menos 10 metros do equipamento de rede local sem fios.
- Desligue o equipamento de rede local sem fios quando utilizar o dispositivo BLUETOOTH a menos de 10 metros.

Efeitos sobre outros dispositivos

As ondas de rádio difundidas por este sistema poderão interferir no funcionamento de alguns dispositivos clínicos. Visto que esta interferência poderá originar anomalias de funcionamento, desligue sempre

este sistema, telemóveis BLUETOOTH e dispositivos BLUETOOTH nas seguintes localizações:

- Em hospitais, comboios, aviões, postos de combustível e qualquer local onde possam estar presentes gases inflamáveis
- Perto de portas automáticas ou alarmes de incêndio

Notas

- Este sistema suporta funções de segurança em conformidade com a especificação BLUETOOTH para assegurar a segurança durante a comunicação através da tecnologia BLUETOOTH. No entanto, esta segurança poderá ser insuficiente, consoante das definições e de outros factores. Por este motivo, tome sempre os devidos cuidados quando comunicar através da tecnologia BLUETOOTH.
- A Sony não é responsável por quaisquer danos ou outras perdas resultantes da divulgação de informações durante a comunicação através da tecnologia BLUETOOTH.
- A comunicação por BLUETOOTH não é necessariamente garantida com todos os dispositivos BLUETOOTH que tenham o mesmo perfil que este sistema.
- Os dispositivos BLUETOOTH ligados a este sistema têm de estar em conformidade com a especificação BLUETOOTH prescrita pela Bluetooth SIG, Inc. e ter uma certificação de conformidade. No entanto, mesmo quando um dispositivo está em conformidade com a especificação BLUETOOTH, poderão existir casos em que as características ou especificações do dispositivo BLUETOOTH impossibilitem a ligação ou originem métodos de controlo, apresentação ou funcionamento diferentes.
- Poderá ocorrer ruído ou interrupção do áudio consoante o dispositivo BLUETOOTH ligado a este sistema, o ambiente de comunicação ou as condições circundantes.

Índice

Precauções	4	Definições avançadas	
Tecnologia BLUETOOTH		Definições e ajustes	
sem fios	5	utilizando o menu AMP ...	26
Introdução		Associar o sistema (LINK)	29
Desembalar	8	Informações adicionais	
Índice de peças e controlos	9	Resolução de problemas	30
Ligar um televisor,		Especificações	33
leitor, etc.	13	Índice remissivo	36
Posicionar o sistema	15		
Montar o sistema			
sem fios	17		
Funcionamento e características			
Utilizar o sistema com			
o telecomando			
fornecido	18		
Utilizar a função Controlo			
de HDMI	18		
Utilizar as funções			
"BRAVIA" Sync	19		
Configurar a saída de som do			
equipamento ligado	20		
Função BLUETOOTH			
Utilizar a função			
BLUETOOTH	21		
Função surround			
Desfrutar do efeito			
surround	25		

Desembalar

- Subwoofer (SA-WCT660) (1)

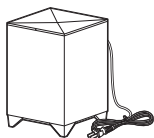

- Sound Bar (SA-CT660) (1)

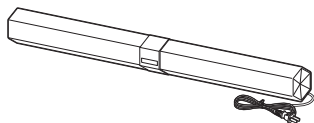

- Cabo digital óptico para um televisor (1)
- Apoio lateral (para montagem frontal) (2)



- Apoio lateral (para montagem inclinada para cima) (2)



- Telecomando (RM-ANP106) (1)
- Pilhas R6 (tamanho AA) (2)
- Instruções de funcionamento (1)

Inserir as pilhas no telecomando

Introduza duas pilhas R6 (tamanho AA, fornecidas), fazendo corresponder as extremidades \oplus e \ominus existentes das pilhas com o diagrama localizado no interior do compartimento das pilhas do telecomando. Para utilizar o telecomando, aponte-o para o sensor do telecomando \square localizado na parte frontal da Sound Bar.

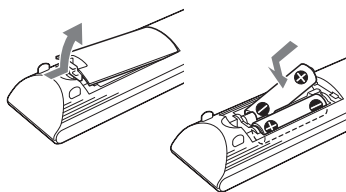

Notas

- Não deixe o telecomando num local demasiado quente ou húmido.
- Não misture pilhas novas com usadas.
- Não deixe cair objectos estranhos para dentro do telecomando, sobretudo quando substituir as pilhas.
- Não exponha o sensor do telecomando a luz solar directa nem a aparelhos de iluminação. Se o fizer, poderá provocar uma avaria.
- Se não pretender utilizar o telecomando durante um longo período de tempo, retire as pilhas para evitar possíveis danos devido a fuga e à corrosão das pilhas.

Índice de peças e controlos

Para mais informações, consulte as páginas indicadas entre parênteses.

Sound Bar

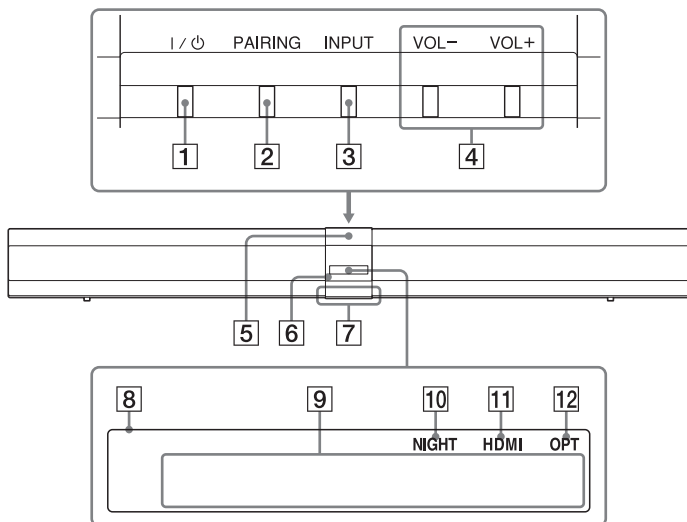

- 1 Botão I/⏻ (ligado/standby)**
- 2 Botão PAIRING (página 22)**
- 3 Botão INPUT**
Prima para seleccionar a fonte para reprodução.
- 4 Botões VOL (volume) +/-**
- 5 Marca N**
- 6  (sensor do telecomando)**
- 7 LED de iluminação**
Ilumina-se a branco quando o sistema está ligado.
Ilumina-se a azul no modo BLUETOOTH.
- 8 Visor do painel frontal**
- 9 Área de apresentação de mensagens**
Apresenta o volume, a fonte seleccionada, etc.
- 10 NIGHT (página 27)**
Ilumina-se no modo NIGHT.
- 11 HDMI**
Ilumina-se quando é seleccionado um sinal HDMI como fonte.
- 12 OPT**
Ilumina-se quando é seleccionado o sinal da tomada OPTICAL IN.

Tomadas (na parte posterior da Sound Bar)

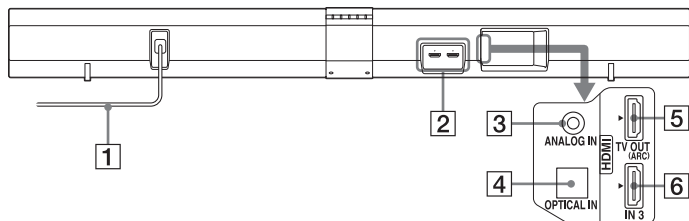

- | | | | |
|---|------------------------------------|---|--------------------------------------|
| 1 | Cabo de alimentação CA (página 13) | 4 | Tomada OPTICAL IN (página 13, 14) |
| 2 | Tomadas HDMI IN 1/IN 2 (página 13) | 5 | Tomada HDMI TV OUT (ARC) (página 13) |
| 3 | Tomada ANALOG IN (página 14) | 6 | Tomada HDMI IN 3 (página 13) |

Subwoofer

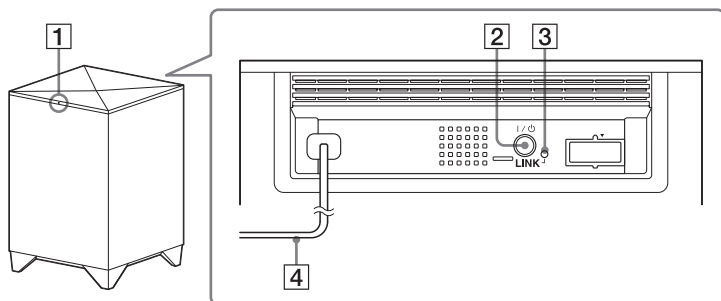

- | | |
|---|------------------------------------|
| 1 | Indicador I/⏻ (ligado/standby) |
| 2 | Botão I/⏻ (ligado/standby) |
| 3 | Botão LINK (página 29) |
| 4 | Cabo de alimentação CA (página 13) |

Telecomando

Esta secção descreve como comandar o subwoofer, a Sound Bar e o equipamento ligado utilizando o telecomando fornecido. Se não conseguir comandar o equipamento ligado, utilize o telecomando do equipamento.

Nota

- Aponte o telecomando para o sensor do telecomando (IR) da Sound Bar.

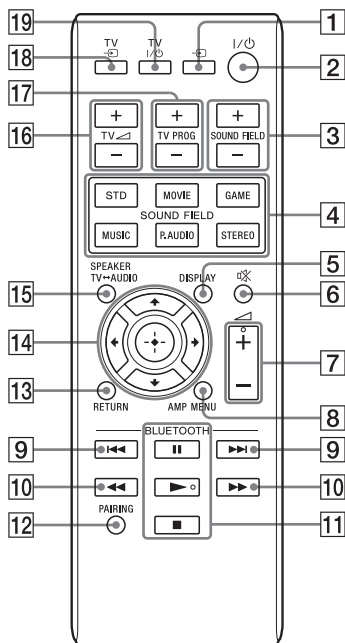

- * Os botões ► e ◀ + têm um ponto em relevo. Utilize-o como orientação durante a utilização.

Para comandar o sistema

- 1** ◀ (entrada) (página 18)
Prima para seleccionar o equipamento que pretende utilizar.
- 2** I/O (ligado/standby)
- 3** SOUND FIELD +/- (página 25)
- 4** SOUND FIELD (página 25)
- 5** DISPLAY
Sempre que premir o botão, o visor liga ou desliga. Quando o sistema é utilizado, o visor ilumina-se durante alguns segundos.
- 6** ✖ (corte de som)
- 7** ◀ (volume) +*/-
- 8** AMP MENU (página 26)
- 12** PAIRING (página 22)
- 13** Botão RETURN
Volta ao ecrã anterior de qualquer menu apresentado.
- 14** ◀ (voltar)/↑ ↓ (seleccionar)/→ (prosseguir) ou ⊕ (aceder)
Prima ◀, ↑, ↓ ou → para seleccionar os itens do menu. Em seguida, prima ⊕ para aceder à selecção.
- 15** SPEAKER TV ↔ AUDIO
Prima para mudar o som de saída (televisão ou este sistema) dos altifalantes.

Para comandar um televisor

- 16** TV ◀ (volume) +/-
Ajusta o volume.
- 17** TV PROG (programa) +/-
Selecciona o canal seguinte (+) ou anterior (-).
- 18** TV INPUT
Selecciona a entrada.
- 19** TV I/O (ligado/standby)
Liga ou desliga o televisor para o qual o telecomando foi programado.

continua

Para comandar um dispositivo BLUETOOTH

9

Passa para o início da música anterior ou seguinte.

10

Recua/avança rapidamente a música quando premido durante a reprodução.

11 **Função de reprodução** * (reproduzir)/ (pausa)/ (parar)

Inicia/coloca em pausa/pára a reprodução.

Para retomar a reprodução normal durante a pausa, prima  (pausa) novamente.

Nota

As explicações acima servem apenas de exemplo. Consoante o equipamento, as funções indicadas acima podem não ser possíveis ou funcionar de modo diferente do descrito.

Configurar o fabricante dos televisores controláveis

1 Mantendo premido o botão TV I/⏻, prima o botão correspondente ao fabricante.

Fabricante	Botão
SONY	 TV  +
Samsung	 TV PROG +
	 SOUND FIELD +
	 GAME
LG	 SOUND FIELD +
Panasonic	 TV  -
Philips	 TV PROG -
	 MOVIE
	 GAME
Sharp	 SOUND FIELD -
Toshiba	 STD

2 Mantendo TV I/⏻ premido, prima .

3 Solte TV I/⏻.

Ligar um televisor, leitor, etc.

Antes de ligar o cabo de alimentação CA a uma tomada de rede, ligue todos os outros equipamentos e um televisor ao sistema. Não é necessária uma ligação por cabo entre a Sound Bar e o subwoofer dado que pode ser estabelecida entre eles uma ligação sem fios.

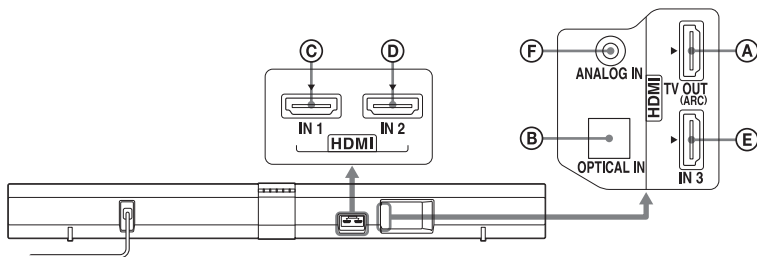

Ligar um televisor

Se ligar o sistema a um televisor compatível com a tecnologia Canal de retorno de áudio (ARC) através de uma tomada de entrada HDMI com a indicação "ARC", não é necessário ligar um cabo digital óptico.

Se o cabo digital óptico tiver uma tampa, remova-a antes de ligar o cabo.

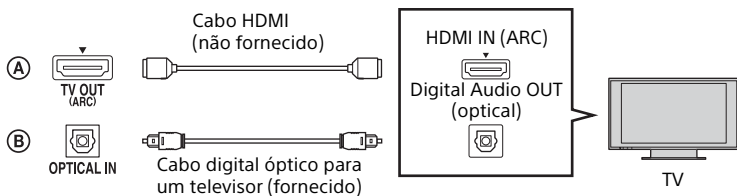

Notas

- Poderá ver as letras "ARC" junto da tomada HDMI do televisor se for compatível com a tecnologia Canal de retorno de áudio (ARC). Mesmo que ligue um cabo HDMI à tomada, se a tomada de entrada HDMI não for compatível com a tecnologia Canal de retorno de áudio (ARC), não poderá utilizar a tecnologia Canal de retorno de áudio (ARC).
- A tecnologia Canal de retorno de áudio (ARC) só está disponível quando a função Controlo de HDMI está activada. Se a função Controlo de HDMI estiver desactivada, utilize um cabo digital óptico.
- As ligações da tomada HDMI têm prioridade por predefinição quando liga outros equipamentos ao sistema utilizando as tomadas OPTICAL IN e HDMI IN.

Sugestão

- Mesmo que o sistema esteja desligado (modo standby activo), o sinal HDMI será enviado do equipamento ligado para o televisor através da ligação HDMI. Pode desfrutar de som e imagem do equipamento no televisor.

Ligar equipamento com uma tomada HDMI

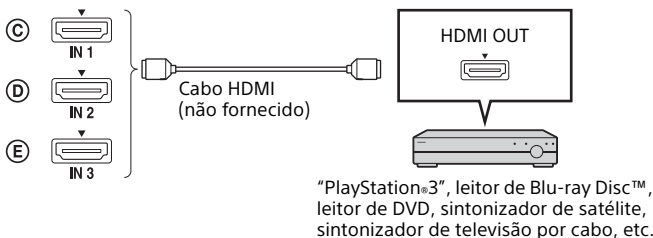

Ligar equipamento de áudio

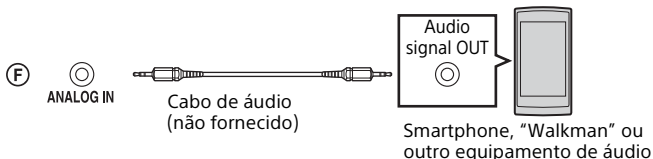

Nota

- Quando ligar um leitor de música portátil, ou outro, através da respectiva tomada para auscultadores à tomada ANALOG IN do sistema, ajuste o volume no leitor de música portátil para eliminar a diferença de volume quando alternar entre este e outras fontes.

Posicionar o sistema

As ilustrações abaixo exemplificam a instalação da Sound Bar.

Instalar a Sound Bar

- Instalar a Sound Bar numa prateleira (página 16)
- Instalar a Sound Bar numa parede (página 16)

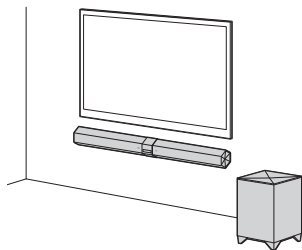
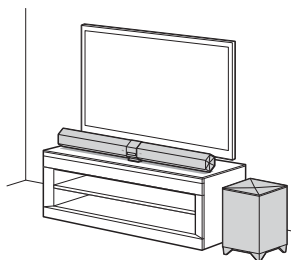

Notas

- Tome as seguintes precauções quando instalar a Sound Bar e o subwoofer.
 - Não tape os orifícios de ventilação no painel posterior.
 - Não coloque a Sound Bar e o subwoofer num armário metálico.
 - Não coloque um objecto como um aquário entre a Sound Bar e o subwoofer.
 - Coloque o subwoofer perto da Sound Bar na mesma divisão.
- Se a Sound Bar estiver colocada à frente de um televisor, poderá ser impossível comandar o televisor com o respectivo telecomando. Neste caso, afaste a Sound Bar do televisor. Se o telecomando do televisor continuar a não comandar o televisor, configure "IR REP" do menu AMP como "ON" (página 28).
- Certifique-se de que o telecomando do televisor não comanda o televisor e, em seguida, configure "IR REP" como "ON". Se for configurado como "ON" quando o telecomando comandar o televisor, poderá não ser possível obter o funcionamento adequado devido à interferência entre o comando directo do telecomando e o comando através da Sound Bar.

Instalar a Sound Bar numa prateleira

Para instalar a Sound Bar virada para a frente

- 1 Monte um apoio lateral (para montagem frontal) de cada lado.

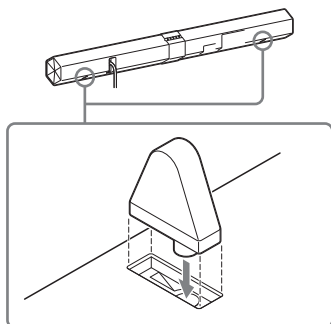

Para instalar a Sound Bar inclinada para cima

- 1 Remova o apoio central.

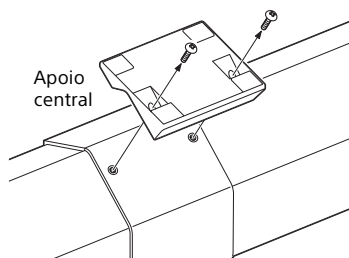

- 2 Monte um apoio lateral (para montagem inclinada para cima) de cada lado.

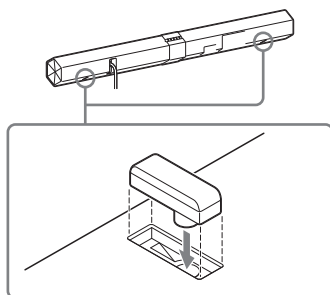

Instalar a Sound Bar numa parede

Pode instalar a Sound Bar numa parede.

Notas

- Utilize parafusos adequados ao material de construção e à resistência da parede. Uma parede de gesso cartonado é particularmente frágil, pelo que deve fixar os parafusos a uma viga. Instale a Sound Bar numa área reforçada, vertical e lisa da parede.
- Deverá subcontratar a instalação junto de um agente Sony ou de um empreiteiro licenciado e prestar especial atenção à segurança durante a instalação.
- A Sony não é responsável por acidentes ou danos causados por uma instalação inadequada, por resistência insuficiente da parede, por uma fixação incorrecta dos parafusos, por calamidades naturais, etc.

- 1 Prepare parafusos (não fornecidos) adequados para os orifícios localizados na parte posterior da Sound Bar.**

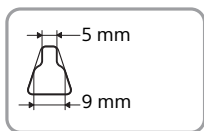
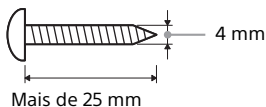

Orifício na parte posterior da Sound Bar

- 2 Fixe os parafusos à parede.**
Os parafusos devem projectar-se 6 a 7 mm.

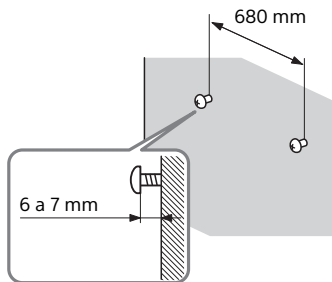

- 3 Remova o apoio central.**

- 4 Suspenda a Sound Bar nos parafusos.**

Alinhe os orifícios existentes na parte posterior da Sound Bar com os parafusos e suspenda a Sound Bar nos 2 parafusos.

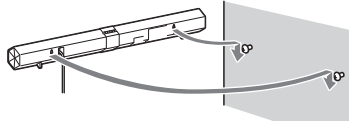

Montar o sistema sem fios

A Sound Bar transmite som do equipamento para o subwoofer através de comunicação sem fios.

- 1 Ligue o cabo de alimentação CA da Sound Bar a uma tomada de rede.**
- 2 Ligue o cabo de alimentação CA do subwoofer a uma tomada de rede.**

O indicador I/⏻ do subwoofer ilumina-se a vermelho.

Se não se iluminar, prima o botão I/⏻ do subwoofer e aguarde que o indicador se ilumine a vermelho.

- 3 Prima o botão I/⏻ da Sound Bar.**

Quando a ligação sem fios é estabelecida, o indicador I/⏻ do subwoofer fica verde. Se não ficar verde, efectue os passos de "Associar o sistema (LINK)" (página 29).

Utilizar o sistema com o telecomando fornecido

- 1 Ligue o sistema.
- 2 Prima  para visualizar a fonte de entrada no visor do painel frontal da Sound Bar.

Fonte de entrada	Equipamento reproduzível
TV	Televisor ligado à tomada HDMI TV OUT (ARC) ou OPTICAL IN
HDMI 1	Equipamento ligado à tomada HDMI IN 1
HDMI 2	Equipamento ligado à tomada HDMI IN 2
HDMI 3	Equipamento ligado à tomada HDMI IN 3
ANALOG	Equipamento ligado à tomada ANALOG IN
BT AU	Dispositivo BLUETOOTH ligado

- 3 Regule o volume premindo .

Sugestão

- O som pode ser emitido pelo altifalante do televisor. Se isto acontecer, reduza o volume do altifalante do televisor para o mínimo.

Utilizar a função Controlo de HDMI

Ao activar a função Controlo de HDMI (CTRL, página 27) e ligar equipamento compatível com a função Controlo de HDMI através de um cabo HDMI, a utilização é simplificada com as características abaixo.

Desligamento do sistema

Quando desliga o televisor com o botão de alimentação do respectivo telecomando, o sistema e o equipamento ligado desligam-se automaticamente.

Controlo de áudio do sistema

Se ligar o sistema quando estiver a ver televisão, o som do televisor será automaticamente emitido pelos altifalantes do sistema. O volume do sistema será regulado quando regular o volume do televisor.

Se o som do televisor estava a ser emitido pelos altifalantes do sistema da última vez que o desligou, o sistema será ligado automaticamente quando ligar o televisor de novo e o som será emitido pelos altifalantes do sistema automaticamente.

Canal de retorno de áudio (ARC)

Se o televisor for compatível com a tecnologia Canal de retorno de áudio (ARC), uma ligação por cabo HDMI também envia um sinal de áudio digital do televisor para o sistema. Não é necessário efectuar uma ligação de áudio separada para ouvir o som do televisor a partir do sistema (ARC, página 27).

Reprodução com um só toque

Quando reproduz o conteúdo do equipamento ligado ao sistema por um cabo HDMI, o televisor é automaticamente ligado e o sinal de entrada do sistema é comutado para a entrada HDMI adequada.

Notas

- As características acima poderão não funcionar com alguns equipamentos.
- Dependendo das definições do equipamento ligado, a função Controlo de HDMI poderá não funcionar correctamente. Consulte as instruções de funcionamento do equipamento.

Utilizar as funções "BRAVIA" Sync

As funções Sony originais listadas abaixo também podem ser utilizadas com produtos compatíveis com "BRAVIA" Sync.

Poupança de energia

Se um televisor compatível com "BRAVIA" Sync estiver ligado ao sistema, o consumo de energia é reduzido no modo standby através da interrupção da transmissão do sinal HDMI quando o televisor é desligado (P. THRU, página 27).

Seleccção de cena

Se um televisor compatível com "Seleccção de cena" estiver ligado ao sistema, o campo de som muda automaticamente, sendo optimizado de acordo com o programa em reprodução no televisor ligado.

Notas sobre ligações HDMI

- Utilize um cabo HDMI de alta velocidade. Se utilizar um cabo HDMI padrão, as imagens 1080p, Deep Color ou 3D/4K poderão não ser apresentadas correctamente.
- Recomendamos a utilização de um cabo HDMI autorizado ou de um cabo HDMI Sony.
- Não recomendamos a utilização de um cabo de conversão de HDMI-DVI.

- Verifique a configuração do equipamento ligado se a qualidade de uma imagem for fraca ou se o som não for emitido pelo equipamento ligado através do cabo HDMI.
- Os sinais de áudio (frequência de amostragem, número de bits, etc.) transmitidos a partir de uma tomada HDMI poderão ser suprimidos pelo equipamento ligado.
- O som poderá ser interrompido quando a frequência de amostragem ou o número de canais de saída de sinais de áudio do equipamento de reprodução for alterado.
- Se o equipamento ligado não for compatível com a tecnologia de protecção de direitos de autor (HDCP), a imagem e/ou som da tomada HDMI TV OUT (ARC) poderão ser distorcidos ou não ser emitidos. Neste caso, verifique as especificações do equipamento ligado.
- Quando "TV" é seleccionado como fonte do sistema, os sinais de vídeo emitidos por uma das tomadas HDMI IN seleccionada da última vez são emitidos pela tomada HDMI TV OUT (ARC).
- Este sistema suporta transmissão em Deep Color, "x.v.Colour", 3D e 4K.
- Para desfrutar de imagens 3D, ligue um televisor e equipamento de vídeo compatível com 3D (leitor de Blu-ray Disc, "PlayStation®3", etc.) ao sistema utilizando cabos HDMI de alta velocidade, ponha óculos 3D e reproduza um Blu-ray Disc compatível com 3D.
- Para desfrutar de imagens 4K, o televisor e os leitores ligados ao sistema devem ser compatíveis com imagens 4K.

Configurar a saída de som do equipamento ligado

Para emitir áudio digital multicanal, verifique a definição de saída de áudio digital no equipamento ligado. Para obter detalhes, consulte as instruções de funcionamento fornecidas com o equipamento ligado.

Função BLUETOOTH

Utilizar a função BLUETOOTH

Emparelhar automaticamente

Se o sistema não estiver emparelhado com nenhum equipamento, tem de emparelhá-lo com o equipamento a ligar. Selecciona "BT AU" com o botão  do telecomando para entrar no modo de emparelhamento.

1 Coloque o sistema e um dispositivo BLUETOOTH até uma distância de 1 m.

2 Prima  para seleccionar "BT AU".

3 Coloque o dispositivo BLUETOOTH no modo de emparelhamento.

Para obter detalhes sobre a colocação do dispositivo BLUETOOTH no modo de emparelhamento, consulte as instruções de funcionamento fornecidas com o dispositivo.

4 Quando os dispositivos detectados forem listados no dispositivo BLUETOOTH, verifique se "HT-CT660" é apresentado.

Esta lista poderá não ser apresentada em alguns dispositivos BLUETOOTH.

5 Selecciona "HT-CT660" na lista.

Se for pedida a introdução de uma chave de acesso, introduza "0000".

6 Estabeleça a ligação BLUETOOTH no dispositivo BLUETOOTH.

Quando a ligação BLUETOOTH for correctamente estabelecida, o LED de iluminação fica azul e as informações de emparelhamento são armazenadas no sistema.

Acerca do LED do BLUETOOTH

O LED de iluminação ilumina-se ou pisca a azul para indicar o estado do BLUETOOTH.

Estado do sistema	Estado do LED
Durante o emparelhamento BLUETOOTH	Pisca rapidamente a azul.
O sistema está a tentar ligar a um dispositivo BLUETOOTH	Pisca a azul.
O sistema estabeleceu ligação com um dispositivo BLUETOOTH	Ilumina-se a azul.
O sistema está no modo standby de BLUETOOTH (quando o sistema está desligado)	Pisca lentamente a azul.

Notas

- Para obter detalhes sobre o funcionamento dos dispositivos ligados, consulte as instruções de funcionamento fornecidas com esses dispositivos.
- Os dispositivos BLUETOOTH a ligar têm de suportar A2DP (Perfil de distribuição de áudio avançada).
- Utilize um dispositivo BLUETOOTH, como um telemóvel BLUETOOTH, num local com boa visibilidade da mesma divisão em que se encontra a Sound Bar.

- Se utilizar equipamento Wi-Fi, a comunicação BLUETOOTH poderá tornar-se instável. Nesse caso, utilize o dispositivo BLUETOOTH o mais perto possível da Sound Bar.
- O som poderá ser interrompido devido a problemas no dispositivo BLUETOOTH.
- Após efectuar uma operação de emparelhamento, não tem de a efectuar novamente. No entanto, terá de repetir o emparelhamento nos casos listados abaixo.
 - As informações de emparelhamento são eliminadas durante a reparação do sistema.
 - É necessário emparelhar com 10 ou mais dispositivos. Este sistema pode ser emparelhado com um máximo de 9 dispositivos. Se for necessário emparelhar um dispositivo depois de já o ter feito em 9 dispositivos, as informações de emparelhamento sobre um dispositivo cuja ligação seja a mais antiga serão substituídas pelas informações novas.
 - O histórico de ligações com este sistema é eliminado no dispositivo ligado.
 - As predefinições deste sistema são repostas.

Emparelhar manualmente

Se pretender emparelhar o sistema com 2 ou mais dispositivos BLUETOOTH, é necessário fazer o emparelhamento manual.

- 1 Coloque o dispositivo BLUETOOTH que pretende ligar a este sistema até 1 metro do sistema.**

2 Prima PAIRING no telecomando.

Também pode premir PAIRING na Sound Bar.

3 Efectue os passos 3 a 6 de “Emparelhar automaticamente” (página 21).

Notas

- A “chave de acesso” poderá ser designada por “código de acesso”, “código PIN”, “número PIN”, “palavra-passe”, etc., consoante o dispositivo.
- O estado standby de emparelhamento do sistema é cancelado após cerca de 5 minutos. Se o emparelhamento não tiver êxito, repita o procedimento a partir do passo 1.
- Se pretender emparelhar com vários dispositivos BLUETOOTH, efectue os passos 1 a 3 do procedimento individualmente para cada dispositivo BLUETOOTH.
- Se não existirem informações de emparelhamento armazenadas no sistema, este entra automaticamente no modo de emparelhamento quando “BT AU” for seleccionado como entrada. Neste caso, o modo de emparelhamento não é terminado automaticamente.

Ligação com um só toque a um smartphone (NFC)

Ao tocar no sistema com um smartphone, o sistema é emparelhado e ligado ao smartphone por BLUETOOTH e liga-se automaticamente.

NFC

NFC (Near Field Communication) é uma tecnologia que permite comunicações sem fios a curta distância entre vários dispositivos,

como telemóveis e etiquetas IC (circuito integrado). Graças à função NFC, a comunicação de dados pode ser conseguida facilmente bastando para isso tocar no símbolo relevante ou na localização designada em dispositivos compatíveis com NFC.

Smartphones compatíveis

Smartphones com a função NFC incorporada
(SO: Android 2.3.3 ou posteriores, excluindo o Android 3.x)

1 Transfira e instale a aplicação "NFC Easy Connect".

"NFC Easy Connect" é uma aplicação gratuita para Android que pode transferir a partir do Google Play. Transfira a aplicação procurando "NFC Easy Connect" ou acesse à mesma utilizando o seguinte código bidimensional. Poderá haver custos relativos à transferência da aplicação. Utilize uma aplicação de leitura de códigos bidimensionais.



2 Ligue o sistema.

3 Inicie a aplicação "NFC Easy Connect" no smartphone.

Certifique-se de que o ecrã da aplicação é apresentado.

4 Toque na marca N da Sound Bar com o smartphone.

Continue a tocar na Sound Bar com o smartphone até este vibrar.

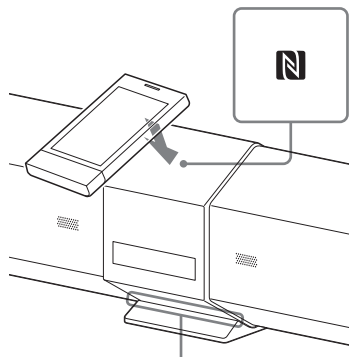

LED de iluminação

Estabeleça a ligação seguindo as instruções apresentadas no ecrã. Quando o LED de iluminação (azul) deixar de piscar e permanecer aceso, o sistema está ligado ao dispositivo. Para desligar o sistema, toque nele novamente com o smartphone.

Sugestões

- Se não conseguir ligar ao sistema, tente o seguinte.
 - Inicie a aplicação no smartphone e desloque o smartphone lentamente sobre a marca N da Sound Bar.
 - Se o smartphone estiver num estojo, remova-o do estojo.
- Consoante o smartphone, poderá não ter de transferir a aplicação "NFC Easy Connect" para ligar o sistema ao smartphone com um só toque. Nesse caso, o funcionamento e as especificações poderão ser diferentes desta descrição. Para obter detalhes, consulte as instruções de funcionamento fornecidas com o smartphone.

Nota

A aplicação poderá não estar disponível em alguns países e/ou regiões.

continua

Ouvir música através da ligação BLUETOOTH

Pode ouvir música que suporte protecção de conteúdos SCMS-T. Antes de iniciar a reprodução de música, verifique o seguinte:

- A função BLUETOOTH está activada no dispositivo BLUETOOTH.
- O procedimento de emparelhamento foi concluído neste sistema e no dispositivo BLUETOOTH.

1 Prima  para seleccionar "BT AU".

2 Inicie a ligação BLUETOOTH no dispositivo BLUETOOTH.

O LED de iluminação fica azul quando a ligação BLUETOOTH é estabelecida.

3 Inicie a reprodução no dispositivo BLUETOOTH.

Para obter detalhes sobre o funcionamento, consulte "Para comandar um dispositivo BLUETOOTH" (página 12).

4 Ajuste o volume.

Regule o volume do dispositivo BLUETOOTH para um nível moderado e prima  +/-.

Sugestões

- Pode ajustar o volume do sistema através de um dispositivo BLUETOOTH que suporte AVRCP (Perfil de controlo remoto de áudio e vídeo), com VOLUME UP/DOWN. Para obter detalhes, consulte as instruções de funcionamento fornecidas com o dispositivo.
- Poderá não conseguir ajustar o volume, consoante o dispositivo.

Notas

- Se o dispositivo fonte tiver uma função bass boost ou uma função de equalizador, desactive-as. Se estas funções estiverem activadas, o som poderá ser distorcido.
- Nos casos seguintes, terá de estabelecer a ligação BLUETOOTH novamente.
 - O sistema não está ligado.
 - O dispositivo BLUETOOTH não está ligado ou a função BLUETOOTH está desactivada.
 - A ligação BLUETOOTH não foi estabelecida.
- Se mais do que um dispositivo emparelhado com esta unidade estiver a reproduzir, só ouvirá o som de um dos dispositivos.

Terminar a ligação BLUETOOTH

Para terminar a ligação BLUETOOTH, efectue qualquer um dos procedimentos abaixo.

- Utilize o dispositivo BLUETOOTH para terminar a ligação. Para obter detalhes, consulte as instruções de funcionamento fornecidas com o dispositivo.
- Desligue o dispositivo BLUETOOTH.
- Desligue o sistema.

Função surround

Desfrutar do efeito surround

Este sistema pode criar som surround multicanal. Pode seleccionar um dos campos de som otimizados pré-programados do sistema.

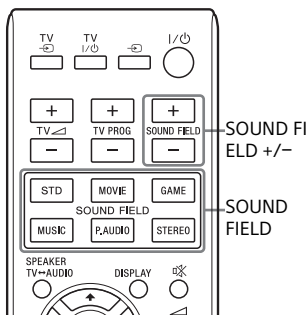

Selecione um campo de som premindo os botões SOUND FIELD +/- ou o botão SOUND FIELD do campo de som pretendido.

O campo de som seleccionado é apresentado no visor da Sound Bar. A predefinição da função de campo de som do sistema é "P.AUDIO" quando está seleccionado "ANALOG" ou "BT AU" e "STD" quando está seleccionado qualquer outro tipo de entrada.

Campos de som disponíveis

Campo de som	Efeito
STD (Standard)	Adequado para várias fontes.
MOVIE	Recria um som poderoso e realista, juntamente com diálogos nítidos.
DRAMA	Recria os diálogos nítidos das séries televisivas.
NEWS	Recria o discurso claro dos noticiários.
SPORTS	Recria a narração nítida e o entusiasmo do público com um emocionante efeito de som surround e produz som poderoso e realista.
GAME	Produz um som poderoso e realista, adequado para videojogos.
MUSIC	Adequado para programas ou vídeos de música em Blu-ray Discs/DVDs.
P.AUDIO (áudio portátil)	Adequado para programas de música existentes num leitor de música portátil.
STEREO	Adequado para CDs de música.

Sugestão

- Pode configurar um campo de som diferente para cada fonte.

Definições e ajustes utilizando o menu AMP

Utilizar o menu AMP

Pode definir os itens seguintes com o AMP MENU no telecomando.

As predefinições aparecem sublinhadas.

As suas definições são mantidas mesmo que desligue o cabo de alimentação CA.

- 1 Prima AMP MENU para activar o menu AMP.**
- 2 Prima ← (voltar)/↑ ↓ (seleccionar)/→ (prosseguir) repetidamente para seleccionar o item e prima ⊕ para configurar a definição.**
- 3 Prima AMP MENU para desactivar o menu AMP.**

Lista de menus

Itens de menu	Função	
LEVEL	VOICE	Ajusta o nível da voz. • Os parâmetros variam de “-6” a “+6” em incrementos de 1.
	SW LVL	Ajusta o nível do subwoofer. • Os parâmetros variam de “-6” a “+6” em incrementos de 1.
	DRC (DYNAMIC RANGE CONTROL)	É útil para ver filmes com o volume baixo. DRC aplica-se a fontes Dolby Digital. • ON: comprime o som de acordo com as informações existentes no conteúdo. • <u>AUTO</u> : comprime som codificado em Dolby TrueHD automaticamente. • OFF: o som não é comprimido.
TONE	BASS	Ajusta o nível de graves. • Os parâmetros variam de “-6” a “+6” em incrementos de 1.
	TREBLE	Ajusta o nível de agudos. • Os parâmetros variam de “-6” a “+6” em incrementos de 1.

Itens de menu	Função
AUDIO SYNC (AV SYNC)	Utilizando esta função, pode atrasar o som quando a imagem é mais lenta do que o som. <ul style="list-style-type: none"> • ON: ajusta a diferença entre a imagem e o som. • OFF: sem ajuste.
DUAL (DUAL MONO)	Pode desfrutar de som de difusão multiplexado quando o sistema recebe um sinal de difusão Dolby Digital multiplexado. <ul style="list-style-type: none"> • M/S: o som principal é emitido pelo altifalante esquerdo e o som secundário é emitido pelo altifalante direito. • MAIN: reproduz apenas o canal principal. • SUB: reproduz apenas o canal secundário.
NIGHT	Esta função permite-lhe desfrutar de efeitos sonoros e ouvir os diálogos distintamente, mesmo com um nível de volume reduzido. <ul style="list-style-type: none"> • ON: activa a função "NIGHT". • OFF: desactiva a função.
AAV (ADVANCED AUTO VOLUME)	É útil quando existem alterações súbitas no volume do som, por exemplo quando o volume utilizado em anúncios é mais elevado do que o do programa. <ul style="list-style-type: none"> • ON: activa a função "AAV". • OFF: desactiva a função.
HDMI CTRL (CONTROL FOR HDMI)	<ul style="list-style-type: none"> • ON: activa a função Controlo de HDMI. • OFF: desactiva a função. Selecione esta definição quando pretender ligar equipamento não compatível com "BRAVIA" Sync ou que não tenha tomadas HDMI, etc.
P. THRU* (PASS THROUGH)	<ul style="list-style-type: none"> • AUTO: quando o televisor é ligado com o sistema no modo <i>standby</i>, o sistema emite sinais HDMI pela tomada HDMI OUT TV (ARC). Esta definição poupa energia no modo <i>standby</i> quando comparada com a definição "ON". • ON: quando o sistema está no modo <i>standby</i>, faz sempre a passagem de sinais HDMI.
ARC* (AUDIO RETURN CHANNEL)	<ul style="list-style-type: none"> • ON: selecione esta definição quando ligar o sistema a um televisor compatível com a tecnologia Canal de retorno de áudio (ARC) e ouvir som digital através de um cabo HDMI. • OFF: selecione esta definição quando ligar o sistema a um televisor compatível e ouvir som digital através de um cabo digital óptico.
* Itens apresentados apenas quando "CTRL (CONTROL FOR HDMI)" está definido como "ON".	

Itens de menu	Função	
SET BT BT.STBY (BT STANDBY)	<p>Quando o sistema tem informações de emparelhamento, fica no modo standby de BLUETOOTH mesmo quando é desligado.</p> <ul style="list-style-type: none"> • ON: o modo standby de BLUETOOTH é activado. O LED de iluminação pisca lentamente a azul quando o sistema está desligado. • OFF: o modo standby de BLUETOOTH é desactivado. 	
Notas	<ul style="list-style-type: none"> • Se o sistema não tiver informações de emparelhamento, não é possível estabelecer o modo standby de BLUETOOTH. • O consumo de energia aumenta durante o modo standby de BLUETOOTH. 	
AAC	<p>Define se o sistema utilizará ou não AAC por BLUETOOTH. Este item só é apresentado quando o sistema não está ligado a um dispositivo BLUETOOTH.</p> <ul style="list-style-type: none"> • ON: utiliza AAC. • OFF: não utiliza AAC. 	
SYSTEM A. STBY (AUTO STANDBY)	<p>É possível reduzir o consumo de energia. A Sound Bar entra automaticamente no modo standby quando não é utilizada durante cerca de 30 minutos e não recebe nenhum sinal.</p> <ul style="list-style-type: none"> • ON: activa a função "A. STBY". • OFF: desactiva a função. 	
IR REP	<p>Se telecomando de um televisor não comandar o mesmo, a Sound Bar poderá retransmitir o sinal do telecomando para o televisor para o comandar.</p> <ul style="list-style-type: none"> • ON: a função de retransmissão é activada. • OFF: a função de retransmissão é desactivada. 	
VER	<p>As informações da versão actual do firmware são apresentadas no visor do painel frontal.</p>	
WS	LINK	<p>Utilize este item quando pretender activar a transmissão sem fios (página 29).</p>
RF CHK	<p>Indica se a transmissão sem fios está ou não activada no sistema.</p> <ul style="list-style-type: none"> • RF OK: a transmissão sem fios é possível. • RF NG: a transmissão sem fios não é possível. 	

Associar o sistema (LINK)

Pode associar a Sound Bar e o subwoofer novamente para permitir a transmissão sem fios entre eles.

- 1 Prima AMP MENU.**
- 2 Seleccione "WS" com ↑ ↓ (seleccionar) e prima ⊕ ou → (prosseguir).**
- 3 Seleccione "LINK" e prima ⊕ ou → (prosseguir).**
- 4 Quando "START" for apresentado, prima ⊕.**

É apresentado "SEARCH" e a Sound Bar procura equipamento que possa ser utilizado com a função Link. Avance para o passo seguinte em menos de 1 minuto. Para sair da função Link durante a procura de equipamento, prima ←.
- 5 Prima LINK na parte posterior do subwoofer com a ponta de uma caneta, etc.**

O indicador I/⏻ do subwoofer ilumina-se a verde. "OK" é apresentado no visor do painel frontal. Se "FAILED" for apresentado, certifique-se de que o subwoofer está ligado e efectue o processo novamente a partir do passo 1.
- 6 Prima AMP MENU.**

O menu AMP é desactivado.

Resolução de problemas

Se ocorrer algum dos problemas descritos abaixo durante a utilização do sistema, consulte este guia de resolução de problemas para tentar solucioná-lo antes de solicitar a reparação. Se persistir qualquer problema, contacte o agente Sony da sua zona.

ALIMENTAÇÃO

O sistema não está ligado.

- Verifique se o cabo de alimentação CA está bem ligado.

O sistema desliga-se automaticamente.

- A função "A. STBY" está a funcionar (página 28).

SOM

Não é reproduzido som Dolby Digital ou DTS multicanal.

- Verifique a configuração de áudio do formato Dolby Digital ou DTS no leitor de Blu-ray Disc, no leitor de DVD, etc., ligados ao sistema.

Não se consegue obter o efeito surround.

- Consoante o sinal de entrada e a configuração do campo de som, o processamento de som surround poderá não funcionar com eficácia (página 25). O efeito surround poderá ser subtil, consoante o programa ou o disco.
- Se ligar um leitor de Blu-ray Disc ou de DVD compatível com a função de efeito surround, o efeito surround do sistema poderá não funcionar.

Neste caso, desactive a função de efeito surround do equipamento ligado. Para obter detalhes, consulte as instruções de funcionamento fornecidas com o equipamento ligado.

O sistema não emite som do televisor.

- Verifique a ligação do cabo óptico digital ou do cabo de áudio entre o sistema e o televisor (página 13).
- Verifique a saída de som do televisor.
- Se o televisor não for compatível com a tecnologia Canal de retorno de áudio (ARC), ligue o cabo digital óptico, além do cabo HDMI (página 13), para que o som seja emitido.

O som é emitido pelo sistema e pelo televisor.

- Desligue o som do sistema ou do televisor.

O som está atrasado relativamente à imagem do televisor.

- Configure "SYNC" como "OFF" se "SYNC" estiver configurado como "ON" (página 27).

O sistema não emite som ou emite som do equipamento ligado com um volume muito baixo.

- Prima \triangleleft + e verifique o nível de volume.
- Prima M ou \triangleleft + para cancelar a função de corte de som.
- Verifique se a fonte está correctamente seleccionada.
- Verifique se todos os cabos do sistema e do equipamento ligado estão totalmente introduzidos.

BLUETOOTH

Não se ouve som.

- Certifique-se de que este sistema não está demasiado afastado do dispositivo BLUETOOTH ou de que

este sistema não está a receber interferências de uma rede Wi-Fi, de outro dispositivo sem fios de 2,4 GHz ou de um forno de microondas.

- Verifique se a ligação BLUETOOTH foi correctamente estabelecida entre este sistema e o dispositivo BLUETOOTH.
- Emparelhe novamente este sistema com o dispositivo BLUETOOTH.

O som avança ou a distância de correspondência é curta.

- Se o sistema estiver perto de um dispositivo que gere radiação electromagnética, como uma rede Wi-Fi, outros dispositivos BLUETOOTH ou um forno de microondas, afaste-o.
- Remova quaisquer obstáculos entre este sistema e o dispositivo BLUETOOTH ou afaste o sistema do obstáculo.
- Coloque o sistema e dispositivo BLUETOOTH o mais próximo possível.
- Reposicione o sistema.
- Reposicione o dispositivo BLUETOOTH.
- Mude a frequência Wi-Fi do router Wi-Fi, do computador, etc., para a banda de 5 GHz.

Não é possível efectuar o emparelhamento.

- Aproxime o sistema e o dispositivo BLUETOOTH.

O som não está sincronizado com a imagem.

- Quando vê filmes, poderá ouvir o som com um ligeiro atraso em relação à imagem.

Não é possível estabelecer a ligação BLUETOOTH.

- Certifique-se de que o dispositivo BLUETOOTH a ligar está ligado e de que a função BLUETOOTH está activada.

- A ligação BLUETOOTH foi desligada. Estabeleça novamente a ligação BLUETOOTH.

Não é possível comandar dispositivos BLUETOOTH com o telecomando do sistema.

- Comande o dispositivo BLUETOOTH no próprio.

SOM SEM FIOS

A transmissão sem fios não está activada ou o subwoofer não emite som.

- Verifique o estado do indicador I/⏻ no subwoofer.
 - Está apagado:
 - Verifique se o cabo de alimentação CA do subwoofer está bem ligado.
 - Ligue o subwoofer premindo I/⏻ no subwoofer.
 - Pisca a vermelho:
 - Prima I/⏻ para desligar o subwoofer e certifique-se de que os respectivos orifícios de ventilação não estão tapados.
 - Pisca lentamente a verde ou está fixo a vermelho:
 - Desloque o subwoofer I/⏻ de forma a que o indicador se ilumine a verde.
 - Verifique o estado da transmissão sem fios (página 28).
 - Estabeleça a transmissão sem fios (página 29).
 - Pisca rapidamente a verde:
 - Contacte o agente Sony da sua zona.

O som avança ou tem ruído.

- Se o sistema estiver perto de um dispositivo que gere radiação electromagnética, como uma rede Wi-Fi ou um forno de microondas, afaste-o.

- Remova quaisquer obstáculos existentes entre a Sound Bar e o subwoofer ou afaste o sistema do obstáculo.
- Coloque a Sound Bar e o subwoofer o mais próximo possível.
- Mude a frequência Wi-Fi do router Wi-Fi, do computador, etc., para a banda de 5 GHz.

OUTROS

O telecomando não funciona.

- Aponte o telecomando para o sensor do telecomando  no sistema.
- Remova quaisquer obstáculos existentes entre o telecomando e o sistema.
- Substitua as pilhas do telecomando por novas, se estiverem fracas.
- Certifique-se de que selecciona a entrada correcta no telecomando.

A função Controlo de HDMI não funciona correctamente.

- Verifique a ligação HDMI (página 13).
- Active a função Controlo de HDMI no televisor.
- Certifique-se de que o equipamento ligado é compatível com "BRAVIA" Sync.
- Verifique as definições do Controlo de HDMI no equipamento ligado. Consulte as instruções de funcionamento fornecidas com o equipamento ligado.
- Se ligar/desligar o cabo de alimentação CA, aguarde mais de 15 segundos e utilize o sistema.
- Se ligar a saída de áudio do equipamento de vídeo e o sistema utilizando um cabo que não seja HDMI, poderá não ser emitido devido à função "BRAVIA" Sync. Neste caso, configure "CTRL" como "OFF" (página 27) ou ligue a tomada de saída de áudio directamente ao televisor e não ao sistema.

"PROTECT" é apresentado no visor do painel frontal.

- Prima I/⏻ para desligar o sistema. Após o desaparecimento de "STBY", desligue o cabo de alimentação CA e certifique-se de que os orifícios de ventilação do sistema não estão tapados.

RESET

Se o sistema continuar a não funcionar correctamente, reponha as definições do sistema da seguinte forma:

- 1** Prima I/⏻ para ligar a Sound Bar.
- 2** Prima I/⏻ enquanto prime INPUT e VOL – na Sound Bar.
- 3** Quando "RESET" for apresentado no visor do painel frontal, liberte os botões.
- 4** Desligue o cabo de alimentação CA.

O menu AMP, o campo de som, etc., voltam às predefinições.

Especificações

Formatos suportados pelo sistema

Dolby Digital	DTS-HD Master Audio*
Dolby Digital Plus*	DTS-HD High Resolution Audio*
Dolby TrueHD*	DTS-HD Low Bit Rate*
DTS	PCM linear de 2 canais, 48 kHz ou menos
DTS 96/24	PCM linear máximo de 7.1 canais, 192 kHz ou menos*

* Só é possível utilizar estes formatos como entrada com ligação HDMI.

HDMI

Entrada/saída (bloco repetidor de HDMI)

Ficheiro	2D	3D		
		Formato Frame packing	Lado a lado (metade)	Superior e inferior (cima e baixo)
4096 × 2160p @ 23,98/24 Hz	○	-	-	-
3840 × 2160p @ 29,97/30 Hz	○	-	-	-
3840 × 2160p @ 25 Hz	○	-	-	-
3840 × 2160p @ 23,98/24 Hz	○	-	-	-
1920 × 1080p @ 59,94/60 Hz	○	-	○	○
1920 × 1080p @ 50 Hz	○	-	○	○
1920 × 1080p @ 29,97/30 Hz	○	○	○	○
1920 × 1080p @ 25 Hz	○	○	○	○
1920 × 1080p @ 23,98/24 Hz	○	○	○	○
1920 × 1080i @ 59,94/60 Hz	○	○	○	○
1920 × 1080i @ 50 Hz	○	○	○	○
1280 × 720p @ 59,94/60 Hz	○	○	○	○
1280 × 720p @ 50 Hz	○	○	○	○
1280 × 720p @ 29,97/30 Hz	○	○	○	○
1280 × 720p @ 23,98/24 Hz	○	○	○	○
720 × 480p @ 59,94/60 Hz	○	-	-	-
720 × 576p @ 50 Hz	○	-	-	-
640 × 480p @ 59,94/60 Hz	○	-	-	-

Sound Bar (SA-CT660)

Secção do amplificador

POTÊNCIA DE SAÍDA (nominal)

Frontal E + Frontal D: 50 W + 50 W
(a 3 ohms, 1 kHz, 1 % THD)

POTÊNCIA DE SAÍDA (referência)

Frontal E/Frontal D: 100 W (por canal
a 3 ohms, 1 kHz)

Entradas

HDMI IN 1/2/3

ANALOG IN

OPTICAL IN

Saída

HDMI TV OUT (ARC)

Secção BLUETOOTH

Sistema de comunicação

Especificação BLUETOOTH
versão 3.0

Saída

Especificação BLUETOOTH, classe
de potência 2

Distância de comunicação máxima

Linha de vista, aprox. 10 m¹⁾

Banda de frequências

Banda de 2,4 GHz (2,4000 GHz -
2,4835 GHz)

Método de modulação

FHSS (Freq Hopping Spread
Spectrum)

Perfis BLUETOOTH compatíveis²⁾

A2DP (Perfil de distribuição de áudio
avanzada)

AVRCP 1.3 (Perfil de controlo remoto
de áudio e vídeo)

Codecs suportados³⁾

SBC⁴⁾, AAC⁵⁾

Gama de transmissão (A2DP)

20 Hz - 20,000 Hz (frequência
de amostragem: 44,1 kHz)

- 1) A distância real depende de factores como obstáculos existentes entre os dispositivos, campos magnéticos em redor de um forno de microondas, electricidade estática, telefones sem fios, sensibilidade de recepção, sistema operativo, aplicação de software, etc.

- 2) Os perfis de BLUETOOTH padrão indicam a finalidade da comunicação BLUETOOTH entre os dispositivos.
- 3) Codec: formato de compressão e conversão de sinais de áudio
- 4) Codec de banda secundária
- 5) Codificação avançada de áudio

Unidade de altifalantes frontal

Sistema de altifalantes

Sistema de altifalantes de 2 vias,
suspensão acústica

Unidade de altifalantes

Woofer: 50 mm × 90 mm, tipo cone

Tweeter: 20 mm, balance drive

Impedância nominal

3 ohms

Aspectos gerais

Requisitos de energia

220 V - 240 V CA, 50/60 Hz

Consumo de energia

Ligado: 34 W

"Controlo de HDMI" desligado

(modo standby): 0,3 W ou menos

Modo standby de BLUETOOTH:

0,5 W ou menos

Dimensões (aprox.)

1,030 mm × 109 mm × 94 mm

(com apoios)

1,030 mm × 95 mm × 107 mm

(sem apoios)

Peso (aprox.)

3,5 kg

Subwoofer (SA-WCT660)

POTÊNCIA DE SAÍDA (referência)
130 W (por canal a 4 ohms, 100 Hz)

Sistema de altifalantes
Subwoofer, Bass reflex

Unidade de altifalantes
160 mm, tipo cone

Impedância nominal
4 ohms

Requisitos de energia
220 V - 240 V CA, 50/60 Hz

Consumo de energia
Ligado: 30 W
Modo standby: 0,5 W ou menos

Dimensões (aprox.)
271 mm x 404 mm x 271 mm
(l/a/p)

Peso (aprox.)
8,6 kg

Transmissor/receptor sem fios

Sistema de comunicação
Especificação de som sem fios
versão 2.0

Banda de frequências
Banda de 2,4 GHz (2,4000 GHz -
2,4835 GHz)

Método de modulação
DQPSK Pi/4

O design e as especificações estão sujeitos a alterações sem aviso prévio.

- Consumo de energia em standby:
0,3 W ou menos (Sound Bar),
0,5 W ou menos (Subwoofer)
- Mais de 85 % da eficiência energética do bloco amplificador é alcançada com o amplificador totalmente digital, S-Master.

Índice remissivo

Símbolos

↶ 9

⊗ 11

↙ 9, 11

A

A. STBY 28

AAC 28

AAV 27

ARC 27

B

BASS 26

BLUETOOTH 5, 21

BT.STBY 28

C

Campo de som 25

CTRL 27

D

DRC 26

DUAL 27

I

Instalar 15

IR REP 28

L

Ligar

 Cabo digital óptico 13

 Leitor de DVD 13

 TV 13

LINK 29

M

Menu AMP 26

N

NIGHT 27

P

P. THRU 27

Posicionar o sistema 15

PROTECT 32

R

Reposição 32

RF CHK 28

S

Sistema sem fios 17

SW LVL 26

SYNC 27

T

Telecomando

 preparar 8

 utilização 11

TREBLE 26

V

VER 28

Visor do painel frontal 10

VOICE 26

HDMI

<http://www.sony.net/>

4-452-002-21(5) (PT)



* 4 4 5 2 0 0 2 2 1 * (5)