

## LIČNI AUDIO SISTEM

### Uputstvo za upotrebu

---

Početni koraci

---

Osnovne radnje

---

*Bluetooth*

---

Tjuner

---

Podешavanje zvuka

---

Ostale radnje

---

Dodatne informacije

## UPOZORENJE

### Da biste umanjili rizik od požara ili strujnog udara, ne izlažite uređaj kiši ili vlazi.

Da biste umanjili rizik od požara, ne prekrivajte ventilacioni otvor uređaja novinama, stolnjacima, zavesama itd.

Ne izlažite uređaj izvorima otvorenog plamena (kao što su upaljene sveće).

Da biste umanjili rizik od požara ili strujnog udara, ne izlažite uređaj kapljicama vode ili prskanju i ne postavljajte na njega predmete koji sadrže tečnost, na primer vaze.

Budući da se mrežno napajanje uređaja prekida izvlačenjem glavnog utikača, priključite uređaj na lako dostupnu utičnicu za napajanje naizmjeničnom strujom.

Ako primetite nepravilnosti u radu uređaja, odmah izvucite glavni utikač iz utičnice za napajanje naizmjeničnom strujom.

Ne postavljajte uređaj u uski prostor poput police za knjige ili ugradnog ormarića.

Ne izlažite baterije ili uređaj u koji su umetnute baterije visokim temperaturama, na primer sunčevom svetlu i vatri.

Uređaj dobija mrežno napajanje sve dok je priključen na utičnicu za napajanje naizmjeničnom strujom, čak i kada je sam uređaj isključen.

Ova oprema je testirana i utvrđeno je da je u skladu sa ograničenjima navedenim u EMC direktivi kada se za povezivanje koristi kabl kraći od 3 metra.

## Za korisnike u SAD

### Podaci o vašem uređaju

Broj modela i serijski broj se nalaze na zadnjoj strani uređaja. Upišite te brojeve u predviđena mesta navedena ispod. Navedite ih svaki put kada zovete vašeg Sony prodavca povodom ovog proizvoda.

Broj modela \_\_\_\_\_

Serijski broj \_\_\_\_\_



Ovaj simbol upozorava korisnika na prisustvo neizoliranih elemenata visokog napona u kućištu uređaja koji mogu predstavljati opasnost od strujnog udara.



Ovaj simbol upozorava korisnika na prisustvo važnih uputstava za upotrebu i održavanje (servisiranje) u priručniku koji ste dobili uz ovaj uređaj.

### Važna bezbednosna uputstva

- 1) Pročitajte ova uputstva.
- 2) Čuvajte ova uputstva.
- 3) Obratite pažnju na sva upozorenja.
- 4) Pratite sva uputstva.
- 5) Ne koristite ovaj uređaj blizu vode.
- 6) Uređaj čistite samo suvom tkaninom.
- 7) Ne blokirajte ventilacione otvore.  
Postavite uređaj u skladu sa uputstvima proizvođača.
- 8) Ne postavljajte uređaj blizu izvora toplote kao što su radijatori, grejači, pećnice ili drugi uređaji (uključujući pojačala) koji proizvode toplotu.

- 9) Ne zanemarujte bezbednosnu svrhu polarizovanog ili uzemljenog utikača. Polarizovani utikač ima dva jezička od kojih je jedan širi od drugog. Uzemljeni utikač ima dva jezička i treći pin za uzemljenje. Široki jezičak ili treći pin postoje radi vaše bezbednosti. Ako isporučeni utikač ne možete da umetnete u vašu utičnicu, obratite se električaru radi zamene stare utičnice.
- 10) Zaštitite kabl za napajanje od gaženja ili nagnječenja, naročito kod utikača, utičnice i na mestu gde izlazi iz uređaja.
- 11) Koristite samo dodatke/pribor koje je odredio proizvođač.
- 12) Koristite samo na polici sa točkicama, postolju, tronošću, nosaču ili stolu koje je odredio proizvođač ili koji se prodaju uz uređaj. Ako koristite policu sa točkicama, pažljivo pomerajte policu na kojoj se nalazi uređaj da biste izbegli povrede usled prevrtanja.



- 13) Isključite uređaj iz mrežnog napajanja tokom grmljavine ili ako ga nećete koristiti u dužem vremenskom periodu.
- 14) Sve popravke bi trebalo da obavljaju samo kvalifikovani serviseri. Popravka je potrebna u slučaju da se uređaj ošteti na bilo koji način, na primer ako se ošteti kabl za napajanje ili utikač, ako u uređaj upadne tečnost ili neki predmet, ako je uređaj bio izložen kiši ili vlazi, ako ne funkcioniše pravilno ili ako ga ispustite.

## **Sledeća izjava Federalne komisije za komunikacije (FCC) se odnosi samo na verzije ovog uređaja za tržište SAD. Ostale verzije možda nisu u skladu sa tehničkim propisima FCC-a.**

### **NAPOMENA:**

Ova oprema je testirana i utvrđeno je da je u skladu sa ograničenjima za digitalne uređaje klase B prema poglavlju 15 pravilnika Federalne komisije za komunikacije. Ova ograničenja postoje radi zaštite od štetnih smetnji do kojih može doći u kućnom okruženju. Ova oprema stvara, koristi i emituje energiju u području radijskih frekvencija i ako se ne postavi i koristi prema uputstvima, može da dovede do štetnih smetnji kod radijskih komunikacija. Međutim, ne postoji garancija da se smetnje neće javiti ako se uređaj postavi na odgovarajući način. Ako ovaj uređaj ometa radio ili televizijski prijem, što možete da utvrdite tako što ćete uređaj isključiti a zatim ponovo uključiti, preporučujemo vam da pokušate da otklonite smetnje tako što ćete preduzeti jednu ili više od sledećih mera:

- Premestite prijemnu antenu ili je okrenite.
- Povećajte udaljenost između opreme i risivera.
- Priključite opremu na utičnicu koja je udaljena od one na koju je priključen risiver.
- Obratite se za pomoć prodavcu ili iskusnom radio/TV serviseru.

## PAŽNJA

Upozoravam vas da bilo kakve promene ili izmene koje nisu izričito odobrene u ovom uputstvu mogu dovesti do problema prilikom upotrebe ove opreme.

Za povezivanje sa matičnim računarom i/ili perifernom opremom morate da koristite propisno zaštićene i uzemljene kablove i konektore kako bi se ispunila ograničenja u pogledu emisije koja je propisala agencija FCC.

### **Lični audio sistem (FST-GTK37iP/FST-GTK17iP/ RDH-GTK37iP/RDH-GTK17iP)**

Ovu opremu ne smete da postavite niti koristite zajedno sa bilo kojom drugom antenom ili predajnikom.

Ova oprema je u skladu sa graničnim vrednostima za izlaganje zračenju Federalne komisije za komunikacije (FCC) koje se odnose na nekontrolisano okruženje i ispunjava smernice FCC-a za izlaganje radio-frekvencijskom zračenju u dodatku C do OET65. Ova oprema emituje veoma mali nivo RF energije koja je u skladu sa maksimalno dozvoljenim vrednostima za izlaganje zračenju. Međutim, poželjno je da opremu postavite i koristite tako da uređaj koji emituje zračenje bude najmanje 20 cm udaljen od tela osobe (izuzimajući ekstremitete: ruke, šake, stopala, članke).

## Za korisnike u Evropi



### **Odlaganje stare električne i elektronske opreme (primenljivo u Evropskoj uniji i ostalim evropskim zemljama koje imaju sisteme za odvojeno sakupljanje otpada)**

Ovaj simbol na proizvodu ili njegovom pakovanju označava da se proizvod ne sme tretirati kao kućni otpad. Proizvod bi trebalo da odložite na odgovarajućem mestu za prikupljanje i reciklažu električne i elektronske opreme. Pravilnim odlaganjem ovog proizvoda pomažete u sprečavanju mogućih štetnih posledica po okolinu i ljudsko zdravlje do kojih može doći usled nepravilnog odlaganja proizvoda.

Reciklažom materijala pomažete u očuvanju prirodnih resursa. Za detaljnije informacije o reciklaži ovog proizvoda kontaktirajte lokalnu upravu, komunalnu službu ili prodavnicu u kojoj ste kupili proizvod.



### **Odlaganje potrošenih baterija (primenljivo u Evropskoj uniji i ostalim evropskim zemljama koje imaju sisteme za odvojeno sakupljanje otpada)**

Ovaj simbol na bateriji ili njenom pakovanju označava da se baterija koja se dobija uz ovaj proizvod ne sme tretirati kao kućni otpad. Na nekim baterijama se pored ovog simbola može nalaziti i hemijski simbol. Hemijski simbol za živu (Hg) ili olovo (Pb) se dodaje ako baterija sadrži više od 0,0005% žive ili 0,004% olova.

Pravilnim odlaganjem baterija pomažete u sprečavanju mogućih štetnih posledica po okolinu i ljudsko zdravlje do kojih može doći usled nepravilnog odlaganja baterija.

Reciklažom materijala pomažete očuvanje prirodnih resursa.

Ako proizvodi zahtevaju stalno prisustvo baterije zbog bezbednosti, performansi ili celovitosti podataka, takvu bateriju bi trebalo da zameni isključivo obučeni serviser.

Da biste bili sigurni da će baterija biti pravilno zbrinuta, predajte potrošenu bateriju na odgovarajućem mestu za prikupljanje i reciklažu električne i elektronske opreme.

Za sve ostale baterije pogledajte poglavlje o bezbednom uklanjanju baterije iz proizvoda. Predajte bateriju na odgovarajućem mestu za prikupljanje i reciklažu potrošenih baterija.

Za detaljnije informacije o reciklaži ovog proizvoda ili baterije kontaktirajte lokalnu upravu, komunalnu službu ili prodavnicu u kojoj ste kupili proizvod.

**Napomena za korisnike: Sledeće informacije se odnose samo na opremu koja se prodaje u zemljama u kojima se primenjuju direktive Evropske unije.**

Ovaj uređaj je proizvela kompanija Sony Corporation, 1-7-1 Konan Minato-ku Tokyo, 108-0075 Japan ili ga je za nju proizvela neka druga kompanija. Sva pitanja u vezi sa usaglašenošću proizvoda sa zakonima Evropske unije bi trebalo da pošaljete ovlašćenom predstavniku, Sony Deutschland GmbH, Hedelfinger Strasse 61, 70327 Stuttgart, Germany. Za sva pitanja u vezi sa servisom ili garancijom pogledajte adrese koje su navedene na zasebnom servisnom ili garantnom listu.

Sony Corp. ovim izjavljuje da je oprema u skladu sa osnovnim zahtevima i ostalim relevantnim odredbama direktive 1999/5/EC. Detaljnije informacije možete da vidite na adresi:

<http://www.compliance.sony.de/>



**Za korisnike u Australiji**



**Odlaganje stare električne i elektronske opreme (primenljivo u Evropskoj uniji i ostalim evropskim zemljama koje imaju sisteme za odvojeno sakupljanje otpada)**



## **Napomena o licenci i zaštićenim znakovima**

- iPhone, iPod, iPod classic, iPod nano i iPod touch su zaštićeni znakovi kompanije Apple Inc. registrovane u SAD i ostalim zemljama. Lightning je zaštićeni znak kompanije Apple Inc.
- „Made for iPod“ i „Made for iPhone“ znači da je elektronska oprema posebno dizajnirana za rad sa iPod ili iPhone uređajem i da je sertifikovana od strane proizvođača tako da ispunjava standarde za performanse kompanije Apple. Apple ne odgovara za rad ovog uređaja niti za njegovu usklađenost sa bezbednosnim standardima i propisima. Imajte u vidu da upotreba ove dodatne opreme sa iPod ili iPhone uređajem može da utiče na performanse bežične veze.
- Oznaka *Bluetooth*<sup>®</sup> i logotipi su registrovani zaštićeni znakovi u vlasništvu Bluetooth SIG, Inc. i Sony Corporation ih koristi po licenci. Svi ostali zaštićeni znakovi su robne marke njihovih vlasnika.
- Oznaka N je zaštićeni znak ili registrovani zaštićeni znak organizacije NFC Forum, Inc. u SAD i drugim zemljama.
- Android je zaštićeni znak kompanije Google Inc.
- MPEG Layer-3 tehnologiju za kodiranje zvuka i patente su licencirale kompanije Fraunhofer IIS i Thomson.
- Windows Media je registrovani zaštićeni znak ili zaštićeni znak kompanije Microsoft Corporation u SAD i/ili ostalim zemljama.
- Ovaj proizvod je zaštićen određenim pravima na intelektualnu svojinu kompanije Microsoft Corporation. Upotreba ili distribucija ove tehnologije izvan ovog proizvoda je zabranjena bez odgovarajuće licence kompanije Microsoft ili ovlašćene Microsoft podružnice.

- Svi ostali zaštićeni znakovi i registrovani zaštićeni znakovi pripadaju njihovim vlasnicima. U ovom priručniku nisu navedene oznake <sup>™</sup> i <sup>®</sup>.

---

## Sadržaj

Vodič za delove i kontrole .....	8
----------------------------------	---

---

### Početni koraci

Bezbedno povezivanje sistema...	11
Korišćenje iPod/iPhone uređaja .....	12
Podešavanje sata.....	13

---

### Osnovne radnje

Reprodukcija sa iPod/iPhone uređaja .....	14
Reprodukcija sa USB uređaja .....	15

---

### Bluetooth

O bežičnoj <i>Bluetooth</i> tehnologiji .....	16
Bežično slušanje muzike na <i>Bluetooth</i> uređaju .....	16
Podešavanje <i>Bluetooth</i> audio kodeka .....	19
Podešavanje/isključivanje režima pripravnosti za <i>Bluetooth</i> .....	19

---

### Tjuner

Slušanje radija.....	20
----------------------	----

---

### Podešavanje zvuka

Podešavanje zvuka .....	21
Pravljenje atmosfere žurke (DJ EFFECT) .....	21
Biranje vertikalnog zvučnog efekta .....	22

---

### Ostale radnje

Podešavanje osvetljenja .....	22
Korišćenje tajmera.....	22
Menjanje prikaza na displeju .....	23
Korišćenje opcionalne opreme .....	24
Deaktiviranje tastera na uređaju (Blokada za decu) .....	24
Podešavanje/isključivanje funkcije za automatski ulazak u režim mirovanja .....	24

---

### Dodatne informacije

Veb-sajtovi za kompatibilne uređaje.....	25
Rešavanje problema .....	25
Poruke .....	29
Mere opreza.....	29
Specifikacije .....	31

## Vodič za delove i kontrole

U ovom priručniku opisano je uglavnom upravljanje uređajem pomoću daljinskog upravljača. Međutim, iste radnje takođe možete da obavite korišćenjem tastera na uređaju koji imaju isti ili sličan naziv.

### Uređaj

#### – Gornja strana

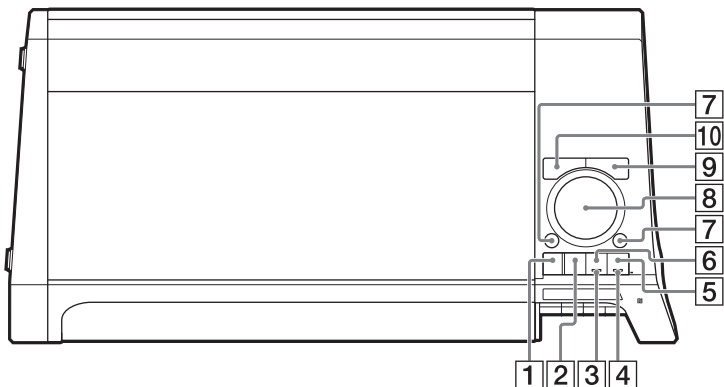

#### – Prednja strana

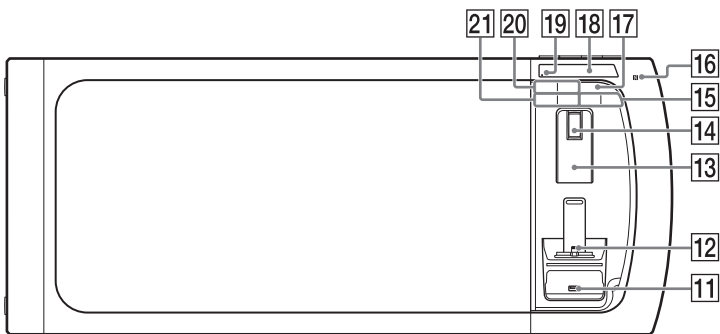



## Daljinski upravljač RM-AMU166

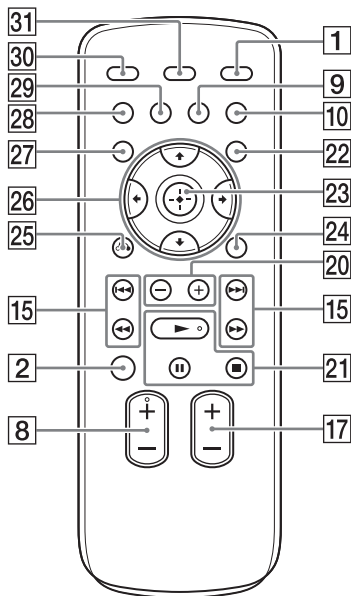

- 1 I/⏻ (uključivanje/režim mirovanja)**  
Uključivanje sistema ili njegovo postavljanje u režim mirovanja.
- 2 LED SPEAKER (stranica 22)**  
Podešavanje osvetljenja.
- 3 Indikator VERTICAL SOUND**  
Svetli kada je uključen vertikalni zvučni efekat.
- 4 Indikator BLUETOOTH (stranica 16)**  
Prikazivanje *Bluetooth* statusa sistema.
- 5 BLUETOOTH (stranica 16, 18)**  
Pritisnite da biste izabrali funkciju *Bluetooth*.  
Pritisnite i držite da biste aktivirali *Bluetooth* uparivanje prilikom korišćenja funkcije *Bluetooth*.

- 6 VERTICAL SOUND (stranica 22)**  
Biranje vertikalnog zvučnog efekta.
  - 7 FLANGER, ISOLATOR (stranica 21)**  
Biranje vrste efekta za DJ EFFECT.
  - 8 Uređaj: VOLUME/DJ CONTROL +/-**  
Podešavanje jačine zvuka.  
Podešavanje nivoa za DJ EFFECT (stranica 21).  
Ovo okruglo dugme ne možete da koristite za podešavanje jačine zvuka kada je aktivirana funkcija DJ EFFECT.
- Daljinski upravljač: VOLUME +/-**  
Podešavanje jačine zvuka.
- 9 BASS BAZUCA (stranica 21)**  
Biranje efekta za BASS BAZUCA.
  - 10 EQ (stranica 21)**  
Biranje unapred podešenog zvučnog efekta.
  - 11 USB port (stranica 13, 14, 15)**  
Za povezivanje opcionalnog iPod/iPhone ili USB uređaja.
  - 12 Priključak za Apple uređaj (stranica 12, 14)**
  - 13 Držač (stranica 12)**
  - 14 Dugme PUSH (stranica 12)**
  - 15 ◀▶ (brzo premotavanje unazad/unapred)**  
Držite ovaj taster da biste pronašli određeno mesto u numeru ili datoteci tokom reprodukcije.  
**Uređaj: ◀▶ (nazad/napred)**  
**Daljinski upravljač: ◀▶ (nazad/napred)**  
Biranje numere ili datoteke.  
**Uređaj: TUNING +/-**  
**Daljinski upravljač: +/- (podešavanje)**  
Podešavanje željene stanice.

- 16**  **(oznaka N) (stranica 18)**  
Oznaka za kontakt dodirrom putem tehnologije Near Field Communication (NFC).
- 17** **Uređaj: FUNCTION**  
**Daljinski upravljač: FUNCTION +/-**  
Biranje funkcije.
- 18** **Displej**
- 19** **Senzor za daljinski upravljač**
- 20**  **+/- (biranje fascikle)**  
Biranje fascikle na USB uređaju.
- 21** **Uređaj: ►|| (pauziranje/ reprodukcija)**  
**Daljinski upravljač: ►\***  
**(reprodukcija),**  
**|| (pauziranje)**  
Pokretanje ili pauziranje reprodukcije.  
Da biste nastavili reprodukciju USB uređaja, pritisnite ►|| ili ►.  
**■ (zaustavljanje)**  
Zaustavljanje reprodukcije.  
Pritisnite dvaput da biste poništili nastavak reprodukcije USB uređaja.
- 22** **TIMER MENU (stranica 13, 23)**  
Podešavanje sata i tajmera.
- 23**   
Unos podešavanja.
- 24** **OPTIONS**  
Ulazak u meni sa opcijama ili izlazak iz njega.
- 25** **RETURN**   
Povratak na prethodnu izabranu stavku.
- 26**   
Biranje stavki u meniju sa opcijama ili meniju tajmera.
- 27** **TUNER MEMORY (stranica 21)**  
Memorisanje radio-stanice.

- 28** **PLAY MODE/TUNING MODE**  
Biranje režima reprodukcije USB uređaja (stranica 15).  
Biranje režima podešavanja (stranica 20).
- 29** **REPEAT/FM MODE**  
Ponavljanje reprodukcije sadržaja sa USB uređaja, jedne numere ili datoteke (stranica 15).  
Biranje režima FM prijema (mono ili stereo) (stranica 20).
- 30** **SLEEP (stranica 22)**  
Podešavanje merača vremena za isključivanje.
- 31** **DISPLAY**  
Menjanje informacija na displeju.

\* Na tasterima VOLUME + i ► se nalazi mala izbočina. Koristite je kao referencu prilikom korišćenja sistema.

## Bezbedno povezivanje sistema

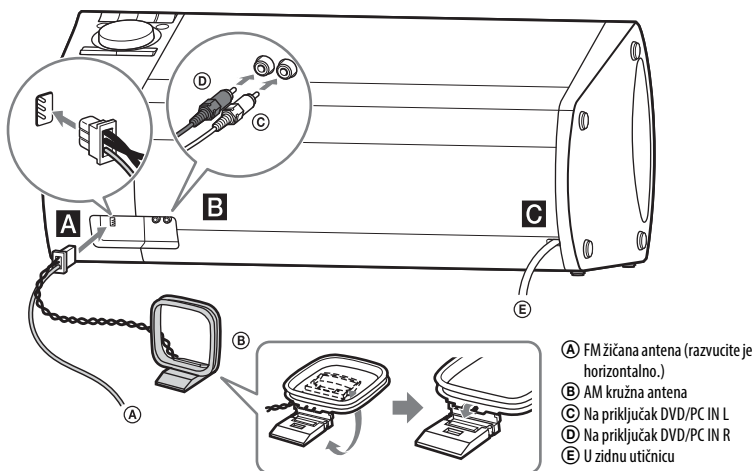

- A FM žičana antena (razvucite je horizontalno.)
- B AM kružna antena
- C Na priključak DVD/PC IN L
- D Na priključak DVD/PC IN R
- E U zidnu utičnicu

### **A** Antena

Kada postavljate antenu, pronađite mesto i smer koji obezbeđuju dobar prijem. Postavite antenu dalje od kabela za napajanje i USB kabela da biste izbegli pojavu šuma.

### **B** Priključci DVD/PC IN L/R

Koristite audio kabl (nije isporučen) da biste uređaj povezali sa izlaznim audio priključcima audio/video opreme. Zvuk se emituje putem ovog sistema.

### **C** Napajanje

Priključite kabl za napajanje u zidnu utičnicu. Na displeju će se prikazati demonstracija. Pritisnite **I/⏻** da biste uključili sistem i demonstracija će se automatski isključiti.

Ako isporučeni adapter na utikaču ne odgovara vašoj zidnoj utičnici, skinite ga sa utikača (samo za modele koji poseduju adapter).

## Umetanje baterija

Umetnite dve isporučene baterije R6 (veličina AA) tako da oznake polariteta odgovaraju slici ispod.

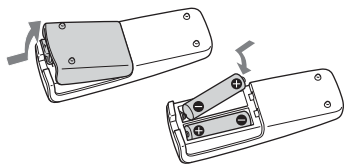

### Napomene

- Ne koristite staru bateriju zajedno sa novom niti zajedno koristite različite tipove baterija.
- Ako ne planirate da koristite daljinski upravljač duže vremena, izvadite baterije da biste izbegli moguću štetu od curenja baterija i korozije.

## Postavljanje sistema

Sistem možete da postavite vertikalno ili horizontalno. Postavite ga onako kako vam više odgovara.

### Napomene

- Postavite sistem horizontalno ako priključujete iPod nano model na priključak za Apple uređaj.
- Obavezno izaberite opciju za vertikalni zvučni efekat kada sistem postavite vertikalno (stranica 22).

### – Vertikalni položaj

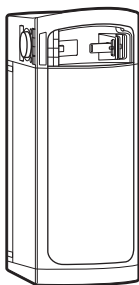

### – Horizontalni položaj

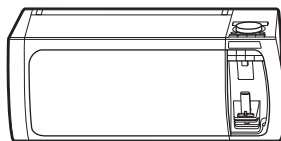

## Korišćenje iPod/iPhone uređaja

### Priključivanje na priključak za Apple uređaj

Na priključak za Apple uređaj možete da priključite sledeće modele:

- iPod touch peta generacija
- iPod nano sedma generacija
- iPhone 5

Da biste sprečili ispadanje iPod/iPhone uređaja, uvek pričvrstite iPod/iPhone koristeći držač ako ga priključujete na priključak za Apple uređaj. Kada želite da uklonite iPod/iPhone, podižite držač dok ne „klikne“ na mesto, a zatim uklonite iPod/iPhone sa priključka za Apple uređaj.

### 1 Postavite iPod/iPhone na priključak za Apple uređaj.

### 2 Pritisnite dugme PUSH da biste oslobodili držač.

Držač će se zatvoriti i pričvrstiti iPod/iPhone.

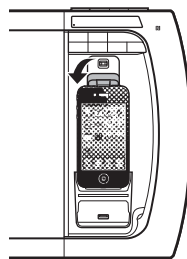

## Napomena za korisnike iPod nano modela

Ne postavljajte sistem vertikalno ako na njemu koristite iPod nano modele. iPod nano modele nije moguće pričvrstiti držačem zbog njihove visine. Postavite sistem horizontalno.

## Napomena o prenošenju sistema

Ne prenosite sistem dok je na njega priključen iPod/iPhone. U suprotnom, iPod/iPhone može da padne i da se ošteti. Sony ne preuzima odgovornost za bilo koju štetu nastalu nepravilnim korišćenjem uređaja.

## Napomene

- Ako koristite komercijalno dostupne maske za iPod/iPhone, sistem možda neće prepoznati priključeni iPod/iPhone. Ako se to desi, skinite masku sa iPod/iPhone uređaja i ponovo ga priključite na priključak za Apple uređaj.
- Kada sistem koristite u vertikalnom položaju, vodite računa o tome da priključeni iPod/iPhone stoji uspravno i da ne bude nakrivljen.

## Povezivanje sa portom

Povežite iPod/iPhone sa  portom pomoću USB kabla koji ste dobili sa iPod/iPhone uređajem.

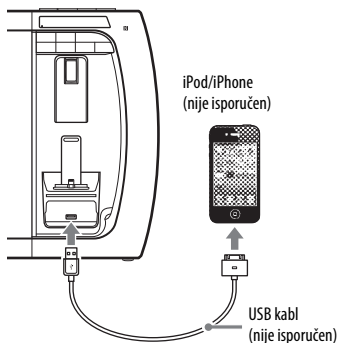



## Podešavanje sata

Sat nije moguće podesiti u režimu za uštedu energije.

**1 Pritisnite I/⏻ da biste uključili sistem.**

**2 Pritisnite TIMER MENU.**

Ako se na displeju prikaže „PLAY SET“, pritisnite / i izaberite „CLOCK“, a zatim pritisnite .

**3 Pritiskajte / da biste podesili sate, a zatim pritisnite .**

**4 Pritiskajte / da biste podesili minute, a zatim pritisnite .**

# Reprodukcija sa iPod/iPhone uređaja

## ■ Priključivanje na priključak za Apple uređaj

- 1 Pritisnite **FUNCTION +/-** i izaberite funkciju iPod.
- 2 Postavite iPod/iPhone na priključak za Apple uređaj.
- 3 Pritisnite dugme **PUSH** da biste pričvrstili iPod/iPhone.
- 4 Pritisnite ►.

## ■ Povezivanje sa portom ⚡

- 1 Pritisnite **FUNCTION +/-** i izaberite funkciju **USB**.
- 2 Povežite iPod/iPhone sa portom ⚡.
- 3 Pritisnite ►.

## Upravljanje iPod/iPhone uređajem

Radnja	Uradite sledeće
Pauziranje reprodukcije	Pritisnite <b>II/■</b> .
Biranje numere ili poglavlja audio-knjige/podcast-a	Pritisnite <b>I◀◀/▶▶I</b> . Za brzo premotavanje unapred ili unazad, držite ovaj taster.
Pronalaženje određenog mesta u numeri ili poglavlju audio knjige/podcast-a	Držite taster <b>◀◀/▶▶</b> tokom reprodukcije i otpustite ga na željenom mestu.

## Korišćenje sistema kao punjača baterija

Sistem možete da koristite kao punjač baterija za iPod/iPhone, bez obzira na to da li je sistem uključen ili isključen. Punjenje počinje kada iPod/iPhone postavite na priključak za Apple uređaj ili kada ga povežete sa ⚡ portom. Status punjenja će se prikazivati na displeju iPod/iPhone uređaja.

Za detaljnije informacije pogledajte uputstvo za upotrebu iPod/iPhone uređaja.

## Da biste prekinuli punjenje iPod/iPhone uređaja

Uklonite iPod/iPhone.

## Napomene u punjenju iPod/iPhone uređaja

- iPod/iPhone uređaj nije moguće puniti kada ga povežete dok je sistem isključen.
- Kada je iPod/iPhone priključen na priključak za Apple uređaj, pritisnite **FUNCTION +/-** i izaberite funkciju iPod, **TUNER** ili **DVD/PC**.
- Kada je iPod/iPhone povezan sa portom ⚡, pritisnite **FUNCTION +/-** i izaberite funkciju **USB** ili **BT AUDIO**.

## Napomene

- Ne dodirujte priključak za Apple uređaj.
- Performanse sistema se mogu razlikovati u zavisnosti od specifikacija iPod/iPhone uređaja.
- Kada postavljate ili uklanjate iPod/iPhone – držite iPod/iPhone tako da bude pod istim uglom kao priključak za Apple uređaj i ne okrećite niti klatite iPod/iPhone da ne biste oštetili priključak.
  - obuhvatite uređaj jednom rukom i vodite računa o tome da greškom ne pritisnete kontrole iPod/iPhone uređaja.
- Pre nego što uklonite iPod/iPhone, pauzirajte reprodukciju.
- Držite **I◀◀/▶▶I** za brzo premotavanje unazad (ili unapred) tokom reprodukcije video zapisa ako **◀◀/▶▶** ne funkcioniše.
- Da biste promenili nivo jačine zvuka, koristite **VOLUME +/-**. Nivo jačine zvuka se ne menja ako ga podesite na iPod/iPhone uređaju.
- Ovaj sistem je dizajniran isključivo za iPod/iPhone uređaje sa 8-pinskim Lightning konektorom. Na priključak za Apple uređaj ne možete da priključite druge uređaje.

- Za informacije o korišćenju iPod/iPhone uređaja, pogledajte uputstvo za upotrebu iPod/iPhone uređaja.
- Sony ne odgovara u slučaju gubitka ili oštećenja podataka snimljenih na iPod/iPhone kada na ovom sistemu koristite iPod/iPhone.

## Reprodukcija sa USB uređaja

Ovaj sistem može da reprodukuje sledeće audio formate:

- MP3: oznaka tipa datoteke „mp3“
- WMA: oznaka tipa datoteke „.wma“
- AAC: oznaka tipa datoteke „.m4a“, „mp4“ ili „.3gp“
- WAV: oznaka tipa datoteke „.wav“

Ako audio datoteke imaju gorenavedene oznake tipa, ali nisu u odgovarajućem formatu, može doći do pojave šuma ili kvara sistema.

Posetite veb-sajtove za više informacija o kompatibilnim USB uređajima (stranica 25).

### 1 Pritisnite FUNCTION +/- i izaberite funkciju USB.

### 2 Povežite USB uređaj sa portom .

### 3 Pritisnite .

## Menjanje režima reprodukcije



Pritiskajte PLAY MODE.

- Normalna reprodukcija (ne prikazuje se ništa): reprodukcija svih audio datoteka na USB uređaju redosledom kojim su snimljene
- Reprodukcija sadržaja u fascikli („FLDR“<sup>1)</sup>): reprodukcija svih audio datoteka u izabranoj fascikli na USB uređaju
- Nasumična reprodukcija („SHUF“<sup>2)3)</sup>): reprodukcija svih audio datoteka na USB uređaju nasumičnim redosledom

- 1) Istovremeno ne možete da izaberete reprodukciju sadržaja u fascikli i „ 1“.
- 2) Istovremeno ne možete da izaberete režim nasumične reprodukcije i režim za ponavljanje reprodukcije.
- 3) Kada isključite sistem, izabrani režim nasumične reprodukcije će biti poništen i reprodukcija se vraća u normalni režim.

## Biranje režima za ponavljanje reprodukcije

Pritiskajte REPEAT.

-  : ponavljanje reprodukcije svih audio datoteka na USB uređaju ili u fascikli
-  1: ponavljanje reprodukcije jedne audio datoteke

## Napomene o USB uređaju

- Redosled reprodukcije na sistemu može da se razlikuje od redosleda reprodukcije na povezanom digitalnom muzičkom plejeru.
- Obavezno isključite sistem pre uklanjanja USB uređaja. Uklanjanjem USB uređaja dok je sistem uključen, može doći do oštećenja podataka na USB uređaju.
- Ne garantuje se kompatibilnost sa svim programima za kodiranje/upisivanje. Ako su datoteke na USB uređaju prvobitno kodirane nekompatibilnim softverom, prilikom reprodukcije takvih datoteka može doći do pojave šuma, zvuk može biti isprekidan ili ih uopšte nećete moći da reprodukujete.
- Ovaj sistem može da prepozna do
  - 256 audio datoteka u fascikli.
  - 65.536 audio datoteka na USB uređaju.
  - 256 fascikli na USB uređaju.

## Korišćenje sistema kao punjača baterija

Kada je sistem uključen, možete da ga koristite kao punjač baterija za USB uređaje sa punjivom baterijom. Pritiskajte FUNCTION +/- i izaberite funkciju USB.

Punjenje će početi kada USB uređaj priključite na port . Status punjenja će se prikazivati na displeju USB uređaja. Za detaljnije informacije pogledajte uputstvo za upotrebu USB uređaja.

## 0 bežičnoj Bluetooth tehnologiji

Bežična Bluetooth tehnologija je bežična tehnologija kratkog dometa koja omogućava bežični prenos podataka između digitalnih uređaja. Bežična Bluetooth tehnologija funkcionira u opsegu od oko 10 metara (33 stopa).

### Podržana Bluetooth verzija, profili i kodeci

Podržana Bluetooth verzija:

- Bluetooth Standard verzija 3.0 + EDR (Enhanced Data Rate)

Podržani Bluetooth profili:

- A2DP (Advanced Audio Distribution Profile)
- AVRCP 1.3 (Audio Video Remote Control Profile)

Podržani Bluetooth kodeci:

- SBC (Sub Band Codec)
- AAC (Advanced Audio Coding)

## Bežično slušanje muzike na Bluetooth uređaju

Muziku sa Bluetooth uređaja možete da slušate putem bežične veze.

Posetite veb-sajtove za više informacija o kompatibilnim Bluetooth uređajima (stranica 25).

## 0 indikatoru BLUETOOTH

Indikator BLUETOOTH svetli ili treperi u plavoj boji kako bi prikazao Bluetooth status.

Status sistema	Status indikatora
Režim pripravnosti za Bluetooth	Sporo treperi
Bluetooth uparivanje	Brzo treperi
Bluetooth povezivanje	Treperi
Bluetooth veza je uspostavljena	Svetli

## Uparivanje sistema sa Bluetooth uređajem

Uparivanje je postupak u kojem se Bluetooth uređaji unapred međusobno registruju. Kada je uparivanje završeno, više nije potrebno da ga ponovo obavljate. Ako imate smart telefon koji je kompatibilan sa funkcijom NFC, nije potrebno da obavljate ručno uparivanje.

**1** Postavite Bluetooth uređaj na udaljenosti do jednog metra (3 stope) od sistema.

**2** Pritisnite BLUETOOTH na uređaju i izaberite funkciju Bluetooth.

Na displeju će se prikazati „BT AUDIO“.

### Napomena

Ako je sistem povezan sa Bluetooth uređajem, pritisnite BLUETOOTH da biste prekinuli vezu sa Bluetooth uređajem.

**3** Držite BLUETOOTH na uređaju još dve sekunde.

Na displeju će početi da treperi „PAIRING“.



## 4 Obavite postupak uparivanja na Bluetooth uređaju.

Za detaljnije informacije pogledajte uputstvo za upotrebu *Bluetooth* uređaja.

## 5 Izaberite broj modela uređaja na displeju Bluetooth uređaja.

Na primer, izaberite „SONY FST-GTK37iP“ (ili FST-GTK17iP/RDH-GTK37iP/RDH-GTK17iP). Ako je potrebno da unesete šifru na *Bluetooth* uređaju, unesite „0000“.

## 6 Obavite postupak Bluetooth povezivanja na Bluetooth uređaju.

Kada je uparivanje završeno i *Bluetooth* veza uspostavljena, na displeju će se prikazati naziv *Bluetooth* uređaja.

U zavisnosti od *Bluetooth* uređaja, povezivanje može da počne automatski nakon uparivanja. Adresu *Bluetooth* uređaja možete da vidite pritiskanjem tastera DISPLAY.

### Napomene

- Možete da uparite do 9 *Bluetooth* uređaja. Ako uparite deseti *Bluetooth* uređaj, poslednji nedavno povezani uređaj će biti zamenjen novim.
- Šifra je poznata i pod nazivom „PIN kôd“, „PIN broj“ ili „Lozinka“, u zavisnosti od uređaja.
- Status sistema za spremnost za uparivanje se poništava nakon otprilike 5 minuta. Ako uparivanje nije uspeo, ponovite postupak od koraka 1.
- Dok je povezan sa *Bluetooth* uređajem, ovaj sistem nije moguće otkriti i nije moguće povezati se sa njim sa drugog *Bluetooth* uređaja koji pre toga nikad nije bio uparen sa sistemom.
- Ako želite da se uparite sa drugim *Bluetooth* uređajem, ponovite korake od 1 do 6.

### Prekid uparivanja

Držite BLUETOOTH na uređaju 2 sekunde dok se na displeju ne prikaže „BT AUDIO“.

## Povezivanje sa pametnim telefonom jednim dodirnom (NFC)

Kada sistem dodirnete pametnim telefonom koji je kompatibilan sa funkcijom NFC, sistem se automatski uključuje u režimu za *Bluetooth* povezivanje i automatski obavlja uparivanje i *Bluetooth* povezivanje.

### Šta je to „NFC“?

NFC (Near Field Communication) je tehnologija koja omogućava bežičnu komunikaciju kratkog dometa između različitih uređaja poput mobilnih telefona i IC oznaka. Zahvaljujući funkciji NFC, za prenos podataka dovoljno je da dodirnete predviđeno mesto na uređajima koji su kompatibilni sa funkcijom NFC.

## 1 Preuzmite i instalirajte aplikaciju „NFC Easy Connect“.

Preuzmite besplatnu Android aplikaciju sa Google Play-a tako što ćete potražiti „NFC Easy Connect“ ili joj pristupite skeniranjem dvodimenzionalnog koda ispod. Možda će vam biti naplaćen prenos podataka.

### Dvodimenzionalni kôd\* za direktan pristup

\* Koristite aplikaciju za čitanje dvodimenzionalnog koda.



### Napomene

- Ova aplikacija možda nije dostupna u nekim zemljama/regionima.
- Na nekim pametnim telefonima, funkciju NFC možete da koristite bez instaliranja aplikacije. U tom slučaju, postupak i specifikacije se mogu razlikovati. Za detalje, pogledajte uputstvo za upotrebu pametnog telefona.

### Kompatibilni pametni telefoni

Pametni telefoni sa ugrađenom funkcijom NFC (OS: Android 2.3.3 ili noviji, osim Android 3.x)

## 2 Pokrenite aplikaciju „NFC Easy Connect“ na pametnom telefonu.

Uverite se da je prikazan ekran aplikacije.

## 3 Dodirnite pametnim telefonom oznaku N na sistemu i pametni telefon će početi da vibrira.

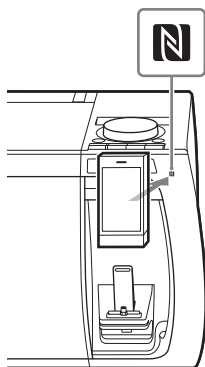

Dovršite povezivanje prateći uputstva koja se prikazuju na pametnom telefonu. Kada je *Bluetooth* veza uspostavljena, indikator BLUETOOTH će prestati da treperi i nastaviće da svetli. Na displeju će se prikazati naziv *Bluetooth* uređaja. Izvor zvuka možete da promenite pa umesto na pametnom telefonu možete da ga emitujete na drugom NFC kompatibilnom *Bluetooth* uređaju. Za detaljnije informacije pogledajte uputstvo za upotrebu *Bluetooth* uređaja.

### Savet

Ako uparivanje i *Bluetooth* povezivanje ne uspeju, uradite sledeće:

- Ponovo pokrenite aplikaciju „NFC Easy Connect“ i polako postavite pametan telefon iznad oznake N.
- Skinite zaštitnu masku sa pametnog telefona ako je koristite.

## Reprodukcija muzike sa *Bluetooth* uređaja

*Bluetooth* uređajem možete da upravljate povezivanjem sistema i *Bluetooth* uređaja koristeći AVRCP.

Proverite sledeće pre reprodukcije muzike:

- Funkcija *Bluetooth* na *Bluetooth* uređaju je uključena.
- Uparivanje je završeno.

### ■ Za *Bluetooth* uređaj

## 1 Pritisnite BLUETOOTH na uređaju i izaberite funkciju *Bluetooth*.

Na displeju će se prikazati „BT AUDIO“.

## 2 Uspostavite vezu sa *Bluetooth* uređajem.

Poslednje povezani *Bluetooth* uređaj biće automatski povezan. Obavite *Bluetooth* povezivanje sa *Bluetooth* uređaja ako uređaj nije povezan.

Kada je veza uspostavljena, na displeju će se prikazati naziv *Bluetooth* uređaja.

## 3 Pritisnite ►.

U zavisnosti od *Bluetooth* uređaja,

- možda ćete morati da dvaput pritisnete ►.
- možda ćete morati da pokrenete reprodukciju audio izvora na *Bluetooth* uređaju.

### Napomene

- Kada sistem nije povezan ni sa jednim *Bluetooth* uređajem, sistem će se automatski povezati sa poslednje povezanim *Bluetooth* uređajem i pokrenuti reprodukciju sa njega kada pritisnete ►.
- Ako sa sistemom pokušate da povežete drugi *Bluetooth* uređaj, veza sa trenutno povezanim *Bluetooth* uređajem će biti prekinuta.

## ■ Za NFC kompatibilni pametni telefon

Dodirnite pametnim telefonom oznaku N na sistemu da biste uspostavili *Bluetooth* vezu.

Pokrenite reprodukciju audio izvora na pametnom telefonu. Za detaljnije informacije o reprodukciji, pogledajte uputstvo za upotrebu pametnog telefona.

### Prekid veze sa *Bluetooth* uređajem

#### ■ Za *Bluetooth* uređaj

Pritisnite BLUETOOTH na uređaju. Na displeju će se prikazati „BT AUDIO“. Na nekim *Bluetooth* uređajima, *Bluetooth* veza će možda biti automatski prekinuta kada zaustavite reprodukciju.

#### ■ Za NFC kompatibilni pametni telefon

Ponovo dodirnite pametnim telefonom oznaku N na sistemu.

## Brisanje svih informacija za registraciju prilikom uparivanja

Koristite tastere na uređaju da biste obavili ovu radnju.

### 1 Pritisnite BLUETOOTH i izaberite funkciju *Bluetooth*.

Na displeju će se prikazati „BT AUDIO“.

Ako je sistem povezan sa *Bluetooth* uređajem, na displeju će se prikazati naziv *Bluetooth* uređaja.

Pritisnite BLUETOOTH da biste prekinuli vezu sa *Bluetooth* uređajem.

### 2 Dok držite ■, pritisnite i držite I/⏻ otprilike 3 sekunde.

Na displeju će se prikazati „BT HIST“ i „CLEAR“ i sve informacije za uparivanje će biti izbrisane.

## Podešavanje *Bluetooth* audio kodeka

Možete da izaberete *Bluetooth* audio kodeke ako povezani *Bluetooth* uređaj podržava Advanced Audio Coding (AAC).

### 1 Pritisnite OPTIONS.

### 2 Pritiskajte ↕/↕ i izaberite „BT AAC“, a zatim pritisnite ⊕.

### 3 Pritiskajte ↕/↕ i izaberite „ON“ ili „OFF“.

- ON: Biće izabrano Advanced Audio Coding (AAC) ako *Bluetooth* uređaj podržava AAC.
- OFF: Biće izabran Sub Band Codec (SBC).

### Napomene

- Možete da uživate u zvuku visokog kvaliteta ako izaberete AAC. Ako ne možete da slušate AAC zvuk na vašem uređaju, izaberite „OFF“.
- Ako promenite ovo podešavanje dok je sistem povezan sa *Bluetooth* uređajem, veza sa *Bluetooth* uređajem će biti prekinuta. Da biste se povezali sa *Bluetooth* uređajem, ponovo obavite *Bluetooth* povezivanje.

## Podešavanje/isključivanje režima pripravnosti za *Bluetooth*

Sistem ulazi u režim pripravnosti za *Bluetooth* i čeka *Bluetooth* vezu, čak i kada je isključen.

### 1 Pritisnite OPTIONS.

### 2 Pritiskajte ↕/↕ i izaberite „BT STBY“, a zatim pritisnite ⊕.

**3** Pritiskajte  $\uparrow/\downarrow$  i izaberite „ON“ ili „OFF“.

**4** Pritisnite  $I/\text{power}$  da biste isključili sistem.

Kada je uključen režim pripravnosti za *Bluetooth*, sistem će se automatski uključiti kada uspostavite *Bluetooth* vezu sa *Bluetooth* uređaja.

#### Napomena

Sistem neće ući u režim pripravnosti za *Bluetooth* ako izbrisete informacije za uparivanje.

## Tjuner

### Slušanje radija

**1** Pritiskajte **FUNCTION** +/- i izaberite **FM** ili **AM** pojas.

**2** Automatsko skeniranje:

Pritiskajte **TUNING MODE** dok se na displeju ne prikaže „AUTO“.

Zatim pritisnite +/-.

Kada tjuner pronađe stanicu, skeniranje se automatski zaustavlja. Zatim će se na displeju prikazati „TUNED“ i „ST“ (samo za FM stereo programe).



Ako se ne prikaže „TUNED“ i skeniranje se ne zaustavi, pritisnite ■ da biste zaustavili skeniranje. Zatim obavite ručno podešavanje (u nastavku).

Kada podesite FM stanicu koja pruža RDS usluge, moći ćete da vidite informacije poput naziva usluge ili naziva stanice koje se emituju zajedno sa programom.

RDS informacije možete da vidite pritiskanjem tastera **DISPLAY**.

#### Ručno podešavanje:

Pritiskajte **TUNING MODE** dok „AUTO“ i „PRESET“ ne nestanu sa displeja.

Zatim pritiskajte +/- da biste podesili željenu stanicu.

#### Savet

Da biste smanjili statički šum koji nastaje pri slabom prijemu FM stereo stanice, pritiskajte **FM MODE** dok se na displeju ne prikaže „MONO“.

## Menjanje intervala AM podešavanja (osim za modele za Evropu, Rusiju i Saudijsku Arabiju)

Podrazumevana vrednost za podešavanje AM intervala je 9 kHz (ili 10 kHz za neke oblasti).

Koristite tastere na uređaju da biste obavili ovu radnju.

- 1 Pritiskajte **FUNCTION** i izaberite AM pojas.
- 2 Pritisnite **I/⏻** da biste isključili sistem.
- 3 Dok držite **TUNING +**, pritisnite **I/⏻**. Na displeju će se prikazati „9K STEP“ ili „10K STEP“. Kada promenite interval, sve memorisane AM stanice će biti izbrisane.

## Memorisanje radio-stanica

Možete da memorišete do 20 FM i 10 AM omiljenih stanica.

- 1 Podesite željenu stanicu.
- 2 Pritisnite **TUNER MEMORY**.

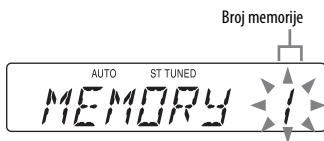

- 3 Pritiskajte **+/-** i izaberite željeni broj memorije, a zatim pritisnite **⊕**.

Na displeju će se prikazati „COMPLETE“. Stanica je memorisana.

## Biranje memorisane stanice

Pritiskajte **TUNING MODE** dok se na displeju ne prikaže „PRESET“. Zatim pritisnite **+/-** i izaberite željeni broj memorije.

## Podešavanje zvuka

### Podešavanje zvuka

Radnja	Uradite sledeće
Pojačavanje basa i kreiranje moćnijeg zvuka	Pritisnite <b>BASS BAZUCA</b> .
Biranje unapred podešenog zvučnog efekta	Pritiskajte <b>EQ</b> . Da biste poništili unapred podešeni zvučni efekat, pritisnite <b>EQ</b> i izaberite „FLAT“.

### Pravljenje atmosfere žurke

(DJ EFFECT)

Koristite tastere na uređaju da biste obavili ovu radnju.

- 1 Pritisnite **FLANGER** ili **ISOLATOR**.

Izabrani taster će početi da svetli i efekat je aktiviran.

- **FLANGER**: Pravljenje dubokog „flanging“ efekta koji je sličan zvuku mlaznog aviona.
- **ISOLATOR**: Izolovanje određenog frekventnog pojasa podešavanjem drugih frekventnih pojasa. Na primer, kada želite da se fokusirate na glas itd.

- 2 Okrećite **DJ CONTROL +/-** da biste podesili nivo efekta.

### Isključivanje efekta

Ponovo pritisnite taster izabranog efekta.

## Napomene

- Funkcija DJ EFFECT se automatski isključuje kada isključite sistem ili promenite funkciju ili pojas tjunera.
- Ne možete da koristite VOLUME/DJ CONTROL +/- za podešavanje jačine zvuka kada je aktivirana funkcija DJ EFFECT. Pritisnite VOLUME +/- na daljinskom upravljaču da biste podesili jačinu zvuka.

---

## Biranje vertikalnog zvučnog efekta

Možete da izaberete zvučni efekat u skladu sa položajem u koji ste postavili sistem. Uključite vertikalni zvučni efekat ako je sistem postavljen vertikalno.

**Pritiskajte VERTICAL SOUND na uređaju.**

## Ostale radnje

---

### Podešavanje osvetljenja

Možete da izaberete jednu od mnogobrojnih kombinacija osvetljenja. Uređaj kreira svetlosne efekte na osnovu muzike koja se reprodukuje.

#### **Pritiskajte LED SPEAKER.**

Svaki put kada pritisnete ovaj taster šablon osvetljenja se menja.

#### **Isključivanje osvetljenja**

Pritiskajte LED SPEAKER i izaberite „LED OFF“.

---

### Korišćenje tajmera

Sistem poseduje dve funkcije tajmera. Ako koristite oba tajmera, merač vremena za isključivanje ima prioritet.

#### **Merač vremena za isključivanje**

Možete da zaspate slušajući muziku. Sistem će se isključiti nakon unapred podešenog vremena.

#### **Pritiskajte SLEEP.**

Da biste isključili merač vremena za isključivanje, pritisnite SLEEP i izaberite „OFF“.

#### **Savet**

Da biste proverili preostalo vreme do isključivanja sistema, pritisnite SLEEP.

#### **Tajmer za reprodukciju**

Možete da se probudite uz zvuk tjunera, iPod/iPhone uređaja ili USB uređaja u unapred podešeno vreme. Uverite se da ste podesili sat.

- 1** Pripremite izvor zvuka, a zatim pritisnite **VOLUME +/-** i podesite jačinu zvuka.
- 2** Pritisnite **TIMER MENU**.
- 3** Pritiskajte **▲/▼** i izaberite „**PLAY SET**“, a zatim pritisnite **⊕**.
- 4** Podesite tajmer za pokretanje reprodukcije.  
Pritiskajte **▲/▼** i podesite sate/minute, a zatim pritisnite **⊕**.
- 5** Koristite isti postupak kao u koraku 4 da biste podesili vreme za zaustavljanje reprodukcije.
- 6** Pritiskajte **▲/▼** i izaberite željeni izvor zvuka, a zatim pritisnite **⊕**.
- 7** Pritisnite **I/⏻** da biste isključili sistem.

### Proveravanje podešavanja tajmera ili ponovno aktiviranje tajmera

- 1** Pritisnite **TIMER MENU**.  
Na displeju će početi da treperi „**TIMERSEL**“.
- 2** Pritisnite **⊕**.
- 3** Pritiskajte **▲/▼** i izaberite „**PLAYSEL**“, a zatim pritisnite **⊕**.

### Isključivanje tajmera

Ponovite isti postupak kao iznad i izaberite „**OFF**“ u koraku 3, a zatim pritisnite **⊕**.

### Napomene

- Sistem će se uključiti pre unapred podešenog vremena. Ako je sistem uključen u unapred podešeno vreme ili ako na displeju treperi „**STANDBY**“, tajmer za reprodukciju neće aktivirati reprodukciju.
- Ne koristite sistem od vremena uključivanja sistema do pokretanja reprodukcije.

### Napomene za iPod/iPhone korisnike

- Uverite se da reprodukcija na iPod/iPhone uređaju nije aktivirana kada koristite tajmer za reprodukciju.
- Tajmer za reprodukciju se možda neće aktivirati u zavisnosti od statusa povezanog iPod/iPhone uređaja.

## Menjanje prikaza na displeju

### Menjanje režima prikaza

Pritiskajte **DISPLAY** dok je sistem isključen.

### Demonstracija

Prikaz se menja i indikator treperi, čak i kada je sistem isključen.

### Bez prikaza (režim za uštedu energije)

Displej je isključen radi uštede energije. Tajmer i sat su i dalje aktivni.

Ili,

### Režim za punjenje iPod/iPhone uređaja

Prikazuje se „**CHARGING**“ i sistem puni iPod/iPhone uređaj.

### Sat

Prikaz sata automatski ulazi u režim za uštedu energije nakon 8 sekundi.

### Prikaz informacija na displeju

Pritiskajte **DISPLAY** kada je izabrana funkcija **USB** dok je sistem uključen.

Možete da vidite sledeće informacije:

- Protoklo vreme reprodukcije, naziv datoteke i naziv fascikle.
- Informacije o naslovu, izvođaču i albumu.

## Napomene

- Ukupno vreme reprodukcije za USB uređaj se ne prikazuje.
- Sledeće informacije se neće pravilno prikazivati:
  - proteklo vreme reprodukcije MP3 datoteke koja je kodirana pomoću VBR-a (promenljiva brzina protoka bitova).
  - nazivi fascikli i datoteka koji nisu u skladu sa standardom ISO9660 Level 1, Level 2 ili Joliet u proširenom formatu.
- Informacije iz ID3 oznake za MP3 datoteke se prikazuju kada koristite ID3 oznake verzije 1 i verzije 2 (informacije iz ID3 oznake verzije 2 imaju prioritet ako se i ID3 oznaka verzije 1 i verzije 2 nalaze u jednoj MP3 datoteci).

## Korišćenje opcionalne opreme

**1 Pritiskajte VOLUME – dok se na displeju ne prikaže „VOL MIN“.**

**2 Povežite opcionalnu opremu (stranica 11).**

**3 Pritiskajte FUNCTION +/- i izaberite funkciju DVD/PC.**

**4 Pokrenite reprodukciju na povezanoj opremi.**

**5 Pritiskajte VOLUME + da biste podesili jačinu zvuka.**

### Napomena

Sistem može da automatski uđe u režim mirovanja ako je nivo jačine zvuka na povezanoj opremi prenizak. Podesite nivo zvuka na opremi. Da biste isključili funkciju za automatski ulazak u režim mirovanja, pogledajte „Podešavanje/isključivanje funkcije za automatski ulazak u režim mirovanja“ (stranica 24).

## Deaktiviranje tastera na uređaju

(Blokada za decu)

Možete da deaktivirate tastere na uređaju (osim tastera **I**/**U**) da biste sprečili pogrešnu upotrebu sistema, na primer zbog dečjih nestašluka.

**Pritisnite i držite taster **■** na uređaju duže od 5 sekundi.**

Na displeju će se prikazati „CHILD“ i „LOCK ON“.

Sistemom možete da upravljate samo koristeći tastere na daljinskom upravljaču.

Da biste isključili ovu funkciju, držite **■** na uređaju duže od 5 sekundi dok se na displeju ne prikaže „CHILD“ i „LOCK OFF“.

### Napomena

Funkcija blokade za decu će biti poništena kada iskopčate kabl za napajanje.

## Podešavanje/isključivanje funkcije za automatski ulazak u režim mirovanja

Ovaj sistem je opremljen funkcijom za automatski ulazak u režim mirovanja. Ova funkcija automatski postavlja sistem u režim mirovanja nakon otprilike 30 minuta ukoliko ga ne koristite ili ako se ne emituje audio signal. Funkcija za automatski ulazak u režim mirovanja je podrazumevano uključena.

**1 Pritisnite OPTIONS.**

**2 Pritiskajte **↕**/**↗** i izaberite „AutoSTBY“, a zatim pritisnite **⊕**.**

**3 Pritiskajte **↕**/**↗** i izaberite „ON“ ili „OFF“.**



## Napomene

- Poruka „AutoSTBY“ treperi na displeju oko 2 minuta pre nego što uređaj uđe u režim mirovanja.
- Funkcija za automatski ulazak u režim mirovanja ne radi kada koristite tjuner.
- Sistem neće automatski ući u režim mirovanja u sledećim slučajevima:
  - kada je detektovan audio signal.
  - tokom reprodukcije audio datoteka.
  - kada je aktiviran unapred podešeni tajmer reprodukcije ili merač vremena za isključivanje.

## Dodatne informacije

### Veb-sajtovi za kompatibilne uređaje

Posetite veb-sajtove u nastavku da biste saznali najnovije informacije o kompatibilnim USB i *Bluetooth* uređajima.

Za korisnike u Južnoj Americi:  
<<http://esupport.sony.com/LA>>  
Za korisnike u SAD:  
<<http://www.esupport.sony.com/>>  
Za korisnike u Evropi i Rusiji:  
<<http://support.sony-europe.com/>>  
Za korisnike u ostalim zemljama/  
regionima:  
<<http://www.sony-asia.com/support>>

### Rešavanje problema

Ako naidete na problem prilikom korišćenja sistema, pronađite problem u listi za proveru u nastavku i preduzmite navedene radnje za njegovo otklanjanje. Ako je problem i dalje prisutan, obratite se najbližem Sony prodavcu.

Imajte u vidu to da serviser može da zadrži delove koje je zamenio tokom popravke.

#### Ako se na displeju prikazuje „PROTECT“ i „EXX“ (X je broj)

Odmah iskopčajte kabl za napajanje.

- Proverite da li nešto blokira ventilacione otvore na uređaju.
- Uklonite povezani USB uređaj i iPod/iPhone. Uverite se da ne postoji problem sa USB uređajem i iPod/iPhone uređajem.

Kada proverite gorenavedene stavke i otklonite eventualne probleme, ponovo priključite kabl za napajanje i uključite sistem. Ako je problem i dalje prisutan, obratite se najbližem Sony prodavcu.

### **Sistem je ušao u režim mirovanja.**

- To nije kvar. Sistem će automatski ući u režim mirovanja za oko 30 minuta ako ga ne koristite ili ako se ne emituje audio signal. (stranica 24).

### **Podešavanje sata ili tajmera je poništeno.**

- Iskopčan je kabl za napajanje ili je došlo do nestanka struje. Ponovo podesite sat (stranica 13) i tajmer (stranica 22).

### **Nema zvuka.**

- Podesite jačinu zvuka.
- Proverite kablove opcionalne opreme, ako je koristite (stranica 11).
- Uključite povezanu opremu.

### **Čuju se jake smetnje ili šum.**

- Udaljite sistem od izvora smetnji.
- Priključite sistem na drugu zidnu utičnicu.
- Postavite filter šuma (komercijalno dostupan) na kabl za napajanje.
- Isključite okolne električne uređaje.

### **Tajmer ne funkcioniše.**

- Proverite podešavanje tajmera i podesite tačno vreme (stranica 22).
- Poništite funkciju merača vremena za isključivanje (stranica 22).

### **Daljinski upravljač ne radi.**

- Uklonite prepreke između daljinskog upravljača i uređaja.
- Približite daljinski upravljač uređaju.
- Uperite daljinski upravljač ka senzoru na uređaju.
- Zamenite baterije (R6/veličina AA).
- Udaljite uređaj od fluorescentnog svetla.

### **Kada pritisnete bilo koji taster na uređaju, prikazuju se poruke „CHILD“ and „LOCK“.**

- Isključite funkciju blokade za decu (stranica 24).

### **Nema zvuka.**

- Uverite se da je iPod/iPhone dobro povezan.
- Uverite se da se na iPod/iPhone uređaju reprodukuje muzika.
- Uverite se da je softver iPod/iPhone uređaja ažuriran na najnoviju verziju.
- Podesite jačinu zvuka.

### **Zvuk je izobličen.**

- Uverite se da je iPod/iPhone dobro povezan.
- Utišajte zvuk.
- Podesite „EQ“ na iPod/iPhone uređaju na „Off“ ili „Flat“.

### **Došlo je do neočekivane promene numere tokom reprodukcije.**

- Isključite funkciju „Shake to Shuffle“ (menjanje numera drmanjem iPod/iPhone uređaja) na iPod/iPhone uređaju kada slušate muziku na iPod/iPhone uređaju sa visoko pojačanim tonom. Ako je ova funkcija omogućena, može doći do neočekivane promene numere usled vibracija koje nastaju zbog zvučnog pritiska iz sistema.

### **iPod/iPhone uređaj ne funkcioniše.**

- Ako je baterija iPod/iPhone uređaja prazna, ne možete da ga koristite sa ovim sistemom. U tom slučaju, napunite ga na računaru, a zatim ga ponovo priključite na sistem.
- Zatvorite sve aktivne aplikacije na iPod ili iPhone uređaju pre nego što počnete da ga koristite sa sistemom. Za detaljnije informacije pogledajte uputstvo za upotrebu iPod/iPhone uređaja.
- Uverite se da je iPod/iPhone dobro povezan.
- Uverite se da je softver iPod/iPhone uređaja ažuriran na najnoviju verziju.

- Budući da se upravljanje sistemom i iPod/iPhone uređajem razlikuje, možda nećete moći da upravljate iPod/iPhone uređajem koristeći tastere na daljinskom upravljaču ili uređaju. U tom slučaju koristite kontrolne tastere na iPod/iPhone uređaju.

#### **Nije moguće napuniti iPod/iPhone.**

- Ako je baterija na iPod/iPhone uređaju prazna, sistem neće moći da je napuni čak i kada ga priključite na sistem. U tom slučaju, napunite ga na računaru, a zatim ga ponovo priključite na sistem.
- Uverite se da je iPod/iPhone dobro povezan.
- Uverite se da je sistem uključen kada na njega priključujete iPod/iPhone.

#### **Jačina zvuka zvona iPhone uređaja se ne menja.**

- Podesite jačinu zvuka zvona na iPhone uređaju.

### **USB uređaj**

---

#### **Nema zvuka.**

- USB uređaj nije dobro priključen. Isključite sistem i ponovo priključite USB uređaj.

#### **Čuje se šum, zvuk je isprekidan ili izobličen.**

- Koristite nepodržani USB uređaj. Pogledajte informacije na veb-sajtovima o kompatibilnim USB uređajima (stranica 25).
- Isključite sistem i ponovo priključite USB uređaj.
- Muzički podaci sadrže smetnje ili je zvuk izobličen. Do pojave smetnji je možda došlo prilikom kreiranja muzičkih podataka usled stanja računara. Ponovo kreirajte muzičke podatke.
- Korišćena brzina protoka bitova prilikom kreiranja audio datoteka je bila spora. Kopirajte datoteke kodirane većom brzinom protoka bitova na USB uređaj.

#### **„READING“ se prikazuje duže vremena ili je potrebno dosta vremena za početak reprodukcije.**

- Postupak čitanja može potrajati duže u sledećim slučajevima:
  - Na USB uređaju ima mnogo datoteka ili fascikli.
  - Struktura datoteka je veoma složena.
  - Memorija je velikog kapaciteta.
  - Interna memorija je fragmentirana.

#### **Prikazuje se „OVER CURRENT“.**

- Došlo je do problema sa nivoom električne struje na  portu. Isključite sistem i uklonite USB uređaj iz porta. Uverite se da ne postoji problem sa USB uređajem. Ako se na displeju i dalje prikazuju iste poruke, kontaktirajte najbližeg Sony prodavca.

#### **Pogrešan prikaz.**

- Podaci koji su uskladišteni na USB uređaju su možda oštećeni, ponovo prebacite muziku na USB uređaj.
- Znakovi koje ovaj sistem može da prikaže su samo brojevi i slova abecede. Ostali znakovi koje nije moguće prikazati se prikazuju kao „\_“.

#### **USB uređaj nije prepoznat.**

- Isključite sistem i ponovo priključite USB uređaj, a zatim uključite sistem.
- Pogledajte informacije na veb-sajtovima o kompatibilnim USB uređajima (stranica 25).
- USB ne funkcioniše ispravno. Pogledajte uputstvo za upotrebu USB uređaja da biste rešili problem.

#### **Reprodukcija se ne pokreće.**

- Isključite sistem i ponovo priključite USB uređaj, a zatim uključite sistem.
- Pogledajte informacije na veb-sajtovima o kompatibilnim USB uređajima (stranica 25).

## Reprodukcija ne počinje od prve datoteke.

- Podesite režim reprodukcije na normalnu reprodukciju (stranica 15).

## Nije moguće reprodukovati audio datoteku.

- MP3 datoteke u MP3 PRO formatu nije moguće reprodukovati.
- Neke AAC datoteke se možda neće pravilno reprodukovati.
- AAC datoteku koja sadrži video strim nije moguće reprodukovati.
- WMA datoteke u Windows Media Audio Lossless i Professional formatu nije moguće reprodukovati.
- USB uređaji formatirani sistemom datoteka koji nije FAT16 ili FAT32 nisu podržani.\*
- Ako koristite USB uređaj sa više particija, mogu se reprodukovati samo datoteke na prvoj particiji.
- Ovaj sistem može da reprodukuje sadržaj samo do osme fascikle u hijerarhiji fascikla.
- Datoteke koje su šifrovane ili zaštićene lozinkama nije moguće reprodukovati.
- Datoteke na koje je primenjena tehnologija za zaštitu autorskih prava DRM (Digital Rights Management) nije moguće reprodukovati na ovom sistemu.

\* Ovaj sistem podržava FAT16 i FAT32, ali neki USB uređaji možda ne podržavaju sve ove sisteme datoteka FAT. Za detaljnije informacije, pogledajte uputstvo za upotrebu svakog USB uređaja ili kontaktirajte proizvođača.

## Bluetooth uređaj

---

### Uparivanje nije moguće.

- Približite *Bluetooth* uređaj sistemu.
- Uparivanje možda neće biti moguće ako se drugi *Bluetooth* uređaji nalaze blizu sistema. U tom slučaju isključite druge *Bluetooth* uređaje.
- Uverite se da ste uneli tačnu lozinku na *Bluetooth* uređaju.

### Povezivanje nije moguće.

- *Bluetooth* uređaj koji ste pokušali da povežete ne podržava profil A2DP i nije ga moguće povezati sa ovim sistemom.
- Uključite funkciju *Bluetooth* na *Bluetooth* uređaju.
- Uspostavite vezu sa *Bluetooth* uređaja.
- Informacije za registraciju prilikom uparivanja su izbrisane. Ponovo obavite uparivanje.
- Dok je povezan sa *Bluetooth* uređajem, ovaj sistem nije moguće otkriti i nije moguće povezati se sa njim sa drugog *Bluetooth* uređaja koji pre toga nikad nije bio uparen sa sistemom.
- Izbrišite informacije za registraciju prilikom uparivanja na *Bluetooth* uređaju i ponovo obavite uparivanje.

### Zvuk je isprekidan ili oscilira ili je veza prekinuta.

- Sistem i *Bluetooth* uređaj su previše udaljeni.
- Ako između sistema i *Bluetooth* uređaja postoje prepreke, uklonite ih ili ih zaobidite.
- Ako se u blizini nalazi oprema koja emituje elektromagnetno zračenje kao što je bežični LAN, drugi *Bluetooth* uređaj ili mikrotalasna rerna, pomerite ih na drugo mesto.

### Zvuk *Bluetooth* uređaja ne čujete na sistemu.

- Prvo pojačajte zvuk na *Bluetooth* uređaju, a zatim podesite jačinu zvuka koristeći VOLUME +/-.

### Čuje se jako brujanje, šum ili izobličeni zvuk.

- Ako između sistema i *Bluetooth* uređaja postoje prepreke, uklonite ih ili ih zaobidite.
- Ako se u blizini nalazi oprema koja emituje elektromagnetno zračenje kao što je bežični LAN, drugi *Bluetooth* uređaj ili mikrotalasna rerna, pomerite ih na drugo mesto.
- Utišajte zvuk na povezanom *Bluetooth* uređaju.

## Tjuner

---

**Čuje se jako brujanje ili šum ili stanice nije moguće podesiti. (Na displeju treperi „TUNED“ ili „ST“.)**

- Pravilno povežite antenu.
- Promenite mesto i smer antene da biste dobili dobar prijem.
- Povežite komercijalno dostupnu spoljašnju antenu.
- Obratite se najbližem Sony prodavcu ako se isporučena AM antena odvojila od plastičnog postolja.
- Isključite okolne električne uređaje.

## Vraćanje sistema na fabrička podešavanja

Ako sistem i dalje ne funkcioniše pravilno, vratite sistem na podrazumevana fabrička podešavanja. Koristite tastere na uređaju da biste obavili ovu radnju.

- 1 Iskopčajte, a zatim ponovo priključite kabl za napajanje.
- 2 Pritisnite **I/⏻** da biste uključili sistem.
- 3 Dok držite **FUNCTION**, pritisnite i držite **I/⏻** oko 3 sekunde. Na displeju će se prikazati „RESET“. Sva podešavanja koja je podesio korisnik, kao što su memorisane radio-stanice, tajmer i sat, vraćaju se na podrazumevana fabrička podešavanja.

---

## Poruke

**CHARGING:** iPod/iPhone uređaj se puni kada je sistem isključen (režim mirovanja).

**CHILD LOCK:** Aktivirana je funkcija blokade za decu.

**CONNECT:** iPod/iPhone uređaj je povezan kada je sistem u režimu za iPod ili je sistem u režimu za *Bluetooth* i povezuje se sa poslednje povezanim uređajem.

**ERROR:** Nije moguće prepoznati USB uređaj ili je priključen nepoznati uređaj.

**NoDEVICE:** Nije priključen USB uređaj.

**NO TRACK:** U sistem nije učitana nijedna datoteka koja se može reprodukovati.

**NOT SUPPORT:** Priključen je nepodržani USB uređaj, USB uređaj je povezan putem USB čvorišta ili je povezan iPod/iPhone čija baterija je prazna.

**PAIRING:** Sistem je u režimu uparivanja.

**PUSH STOP:** Pokušali ste da obavite radnju koju je moguće izvršiti samo kada je reprodukcija zaustavljena.

**READING:** Sistem čita informacije sa USB uređaja. Neki tasteri nisu dostupni.

**TIME NG:** Vreme za pokretanje i zaustavljanje reprodukcije tajmera za reprodukciju je isto.

---

## Mere opreza

### O bezbednosti

- Iskopčajte kabl za napajanje iz zidne utičnice ako uređaj nećete koristiti u dužem vremenskom periodu. Kada iskopčavate kabl, uvek ga držite za utikač. Nikad ne vucite kabl.
- Ako u kućište sistema dospe bilo kakav predmet ili tečnost, isključite sistem sa mrežnog napajanja i odnesite ga na proveru u ovlašćeni servis pre nastavka upotrebe.
- (Samo za korisnike u SAD) Jedan jezičak na utikaču je širi od drugog radi bezbednosti i može se umetnuti u zidnu utičnicu na samo jedan način. Ako utikač ne možete u potpunosti da umetnete u utičnicu, kontaktirajte prodavca.
- Kabl za napajanje naizmeničnom strujom morate da zamenite samo kod ovlašćenog servisera.

## O postavljanju

- Ne postavljajte sistem u nagnuti položaj niti na mestima koja se veoma topla, hladna, prašnjava, prljava, vlažna, bez odgovarajuće ventilacije ili izložena vibracijama, direktnom sunčevom svetlu ili jakom svetlu.
- Budite pažljivi prilikom postavljanja sistema na posebno tretirane površine (npr. voskovane, lakirane, polirane), jer može doći do pojave mrlja ili gubitka boje.
- Ako sistem direktno unesete iz hladnog u toplo mesto ili ga postavite u prostoriju sa dosta vlage, može doći do kondenzacije vlage na sočivima unutar uređaja i kvara sistema. U tom slučaju, ne uključujte sistem oko pola sata dok vlaga ne ispari.

## O zagrevanju

- Zagrevanje uređaja tokom rada je normalno i ne treba da vas brine.
- Ne dodirujte kućište uređaja ako ste uređaj neprekidno koristili sa visoko pojačanim tonom jer kućište može biti vrelo.
- Ne blokirajte ventilacione otvore.

## O sistemu zvučnika

Ugrađeni sistem zvučnika nije magnetno otkopljen pa slika na obližnjem televizoru može postati izobličena zbog magnetnog polja. U tom slučaju isključite TV, sačekajte 15 do 30 minuta pa ga ponovo uključite. Ukoliko se slika ne poboljša, udaljite sistem od televizora.

## Čišćenje kućišta

Čistite sistem mekanom krpom nakvašenom u rastvoru blagog deterdženta. Ne koristite abrazivne materijale, prašak za ribanje ili rastvore poput razređivača, benzina ili alkohola.

## O Bluetooth komunikaciji

- *Bluetooth* uređaji bi trebalo da koristite na udaljenosti do 10 metara (33 stope) i između njih ne bi trebalo da se nalaze prepreke. Stvarni opseg za komunikaciju može da bude manji u sledećim slučajevima:
  - Kada se između uređaja koji su povezani *Bluetooth* vezom nalazi osoba, metalni objekat, zid ili neka druga prepreka.
  - Kada se nalazite na lokaciji na kojoj se koristi bežični LAN
  - Ako se uređaj nalazi blizu uključene mikrotalasne rerne
  - Ako se nalazite na lokaciji na kojoj postoji emisija elektromagnetnih talasa

- *Bluetooth* uređaji i bežični LAN (IEEE 802.11b/g) koriste isti frekventni opseg (2,4 GHz). Kada *Bluetooth* uređaj koristite blizu uređaja sa funkcijom za bežični LAN, može doći do elektromagnetnih smetnji. To može da dovede do manje brzine prenosa podataka, smetnji ili nemogućnosti povezivanja. Ako se to desi, pokušajte da primenite neko od rešenja u nastavku:
  - Povežite sistem i *Bluetooth* uređaj na udaljenosti od najmanje 10 metara (33 stope) od opreme koja koristi bežični LAN.
  - Isključite napajanje na opremi koja koristi bežični LAN kada *Bluetooth* uređaj koristite u opsegu od 10 metara (33 stope).
- Radio talasi koje emituje ovaj sistem mogu da dovedu do smetnji u radu nekih medicinskih uređaja. Budući da ove smetnje mogu da dovedu do kvara, uvek isključite napajanje sistema i *Bluetooth* uređaja na sledećim lokacijama:
  - U bolnici, vozu, avionu, benzinskoj stanici i bilo kom mestu na kojem su prisutni zapaljivi gasovi
  - Blizu automatskih vrata ili požarnih alarma
- Ovaj sistem podržava bezbednosne funkcije koje su u skladu sa *Bluetooth* specifikacijom kako bi se obezbedila sigurna veza prilikom komunikacije pomoću tehnologije *Bluetooth*. Međutim, ove bezbednosne funkcije možda neće biti dovoljne u zavisnosti od podešavanja, sadržaja i drugih faktora pa uvek budite na oprezu kada obavljate komunikaciju pomoću tehnologije *Bluetooth*.
- Sony ne odgovara u slučaju štete ili drugog gubitka koji je nastao usled otkrivenih informacija korišćenjem tehnologije *Bluetooth*.
- Ne možemo da garantujemo *Bluetooth* komunikaciju sa svim *Bluetooth* uređajima koji imaju isti profil kao ovaj sistem.
- *Bluetooth* uređaji koji su povezani sa ovim sistemom moraju da ispunjavaju *Bluetooth* specifikaciju organizacije Bluetooth SIG, Inc. i moraju da budu sertifikovani. Međutim, čak i ako uređaj ispunjava *Bluetooth* specifikaciju, u nekim slučajevima karakteristike ili specifikacije *Bluetooth* uređaja mogu da onemogućavaju povezivanje ili dovedu do drugačijeg načina kontrole, prikaza ili rada od onog koji je predviđen.
- Može da dođe do pojave šuma ili zvuk može da bude isprekidan u zavisnosti od *Bluetooth* uređaja koji je povezan sa sistemom, okruženja u kojem se odvija komunikacija ili uslova u okruženju.

# Specifikacije

## SPECIFIKACIJE ZA NAPAJANJE AUDIO OPREME

### IZLAZNA SNAGA I UKUPNA HARMONIČKA DISTORZIJA: (Samo za model za SAD)

Sa opterećenjem od 3,5 oma, oba kanala aktivirana, od 120–10.000 Hz; nominalna snaga 50 vati po kanalu minimalne RMS snage, sa ne više od 0,7% ukupne harmoničke distorzije od 250 milivata do nominalne izlazne snage.

#### Odeljak pojačala

Vrednosti ispod su merene u sledećim uslovima:

Model za SAD:

AC 120 V, 60 Hz

Model za Meksiko:

AC 120 V–240 V, 60 Hz

Ostali modeli:

AC 120 V–240 V, 50/60 Hz

#### FST-GTK37iP/RDH-GTK37iP

Izlazna snaga (nominalna):  
100 W + 100 W (na 3,5 oma, 1 kHz,  
1% THD)

RMS izlazna snaga (referentna):  
210 W + 210 W (po kanalu na  
3,5 oma, 1 kHz)

#### FST-GTK17iP/RDH-GTK17iP

Izlazna snaga (nominalna):  
55 W + 55 W (na 3 oma, 1 kHz,  
1% THD)  
RMS izlazna snaga (referentna):  
115 W + 115 W (po kanalu na 3 oma,  
1 kHz)

#### Odeljak zvučnika

Sistem zvučnika

Dvosmerni sistem zvučnika, Bass reflex

Zvučnici

FST-GTK37iP/RDH-GTK37iP:  
Bas zvučnik: 200 mm (7 7/8 inča),  
konusni  
Visokotonac: 66 mm (2 5/8 inča),  
konusni

FST-GTK17iP/RDH-GTK17iP:  
Bas zvučnik: 160 mm (6 3/8 inča),  
konusni  
Visokotonac: 40 mm (1 5/8 inča),  
konusni

Nominalna impedansa

FST-GTK37iP/RDH-GTK37iP:  
3,5 oma  
FST-GTK17iP/RDH-GTK17iP:  
3 oma

#### Ulazi

DVD/PC IN (audio ulaz L/R):

FST-GTK37iP/RDH-GTK37iP:  
Osetljivost 1 V, impedansa 47 kilooma  
FST-GTK17iP/RDH-GTK17iP:  
Osetljivost 1.5 V, impedansa  
47 kilooma

#### iPod/iPhone odeljak

Priključak za Apple uređaj

Izlazni napon: DC 5 V

Maksimalna izlazna struja: 1 A  
Kompatibilni iPod/iPhone modeli:  
– iPod touch peta generacija  
– iPod nano sedma generacija  
– iPhone 5

⚡ (USB) port

Maksimalna izlazna struja: 1 A  
Kompatibilni iPod/iPhone modeli:  
– iPod touch peta generacija  
– iPod touch četvrta generacija  
– iPod touch treća generacija  
– iPod touch druga generacija  
– iPod nano sedma generacija  
– iPod nano šesta generacija  
– iPod nano peta generacija (sa video kamerom)  
– iPod nano četvrta generacija (video)  
– iPod nano treća generacija (video)  
– iPod classic  
– iPhone 5  
– iPhone 4S  
– iPhone 4  
– iPhone 3GS  
– iPhone 3G

## USB odeljak

Podržani format

MP3 (MPEG 1 Audio Layer-3):

32 kbps – 320 kbps, VBR

WMA: 48 kbps–192 kbps

AAC: 48 kbps–320 kbps

WAV: 16-bitni PCM

Frekvencije uzorkovanja

MP3 (MPEG 1 Audio Layer-3):

32 kHz/44,1 kHz/48 kHz

WMA: 32 kHz/44,1 kHz/48 kHz

AAC: 32 kHz/44,1 kHz/48 kHz

WAV: 8 kHz–48 kHz

Podržani USB uređaji

Klasa uređaja za masovno skladištenje

↔ (USB) port: Tip A

## Bluetooth odeljak

Sistem za komunikaciju

Bluetooth Standard verzija 3.0 +

EDR (Enhanced Data Rate)

Izlazi

Bluetooth Standardno napajanje,

klasa 2

Maksimalni opseg komunikacije

Optička vidljivost od približno 10 m<sup>1)</sup>

Frekventni pojas

Frekvencijski pojas od 2,4 GHz

(2,4000 GHz– 2,4835 GHz)

Metod modulacije

FHSS (Freq Hopping Spread

Spectrum)

Kompatibilni Bluetooth profili<sup>2)</sup>

A2DP (Advanced Audio Distribution Profile)

AVRCP 1.3 (Audio Video Remote Control Profile)

Podržani kodeci

SBC (Sub Band Codec)

AAC (Advanced Audio Coding)

<sup>1)</sup> Stvarni opseg će se razlikovati u zavisnosti od faktora kao što su prepreke između uređaja, magnetna polja oko mikrotalasne rerne, statički elektricitet, osetljivost prijema, performanse antene, operativni sistem, softverske aplikacije itd.

<sup>2)</sup> Bluetooth standardni profili ukazuju na svrhu Bluetooth komunikacije između uređaja.

## Odeljak tjunera

FM stereo, FM/AM superheterodinski tjuner

Antena:

FM žičana antena

AM kružna antena

## Odeljak FM prijemnika

Frekventni opseg

Modeli za SAD i Brazil:

87,5 MHz–108,0 MHz

(u koracima od 100 kHz)

Ostali modeli:

87,5 MHz–108,0 MHz

(u koracima od 50 kHz)

## Odeljak AM prijemnika

Frekventni opseg

Modeli za Evropu, Rusiju i Saudijsku

Arabiju:

531 kHz–1.602 kHz

(u koracima od 9 kHz)

Modeli za SAD, Južnu Ameriku

i Australiju:

530 kHz–1.710 kHz

(u koracima od 10 kHz)

531 kHz–1.710 kHz

(u koracima od 9 kHz)

Ostali modeli:

530 kHz–1.610 kHz

(u koracima od 10 kHz)

531 kHz–1.602 kHz

(u koracima od 9 kHz)

## Opšte

Zahtevi za napajanje

Model za SAD:

AC 120 V, 60 Hz

Model za Meksiko:

AC 120 V–240 V, 60 Hz

Ostali modeli:

AC 120 V–240 V, 50/60 Hz

Potrošnja energije

FST-GTK37iP/RDH-GTK37iP: 85 W

(0,5 W u režimu za uštedu energije)

FST-GTK17iP/RDH-GTK17iP: 60 W

(0,5 W u režimu za uštedu energije)



Dimenzije (š/v/d) (približno)

FST-GTK37iP/RDH-GTK37iP:

768,5 mm × 323 mm × 385 mm

(30 <sup>3</sup>/<sub>8</sub> inča × 12 <sup>3</sup>/<sub>4</sub> inča × 15 <sup>1</sup>/<sub>4</sub> inča)

FST-GTK17iP/RDH-GTK17iP:

678,5 mm × 323 mm × 385 mm

(26 <sup>3</sup>/<sub>4</sub> inča × 12 <sup>3</sup>/<sub>4</sub> inča × 15 <sup>1</sup>/<sub>4</sub> inča)

Težina (približno)

FST-GTK37iP/RDH-GTK37iP:

14 kg (30 lb 14 oz)

FST-GTK17iP/RDH-GTK17iP:

12 kg (26 lb 8 oz)

Isporučena dodatna oprema

Daljinski upravljač (1)

Baterije R6 (veličina AA) (2)

FM žičana/AM kružna antena (1)

Dizajn i specifikacije su podložni promenama bez najave.

<http://www.sony.net/>



\* 4 4 4 9 1 9 8 1 4 \* (1) Corporation

