

**SONY**<sup>®</sup>

4-446-734-13(1) (SE)

# Blu-ray Disc™-/DVD- hemmabiosystem

**Bruksanvisning**

## VARNING

Installera inte enheten i ett inneslutet utrymme som en bokhylla eller ett skåp. Täck inte över ventilationsöppningarna på enheten med tidningar, dukar, gardiner och liknande, eftersom det kan förorsaka brand. Utsätt inte heller enheten för öppen låga (t.ex. levande ljus).

Skydda enheten mot stänk och väta och placera inte vätskefyllda föremål, t.ex. vaser, ovanpå enheten, så undviker du risk för brand och elektriska stötar.

Batterier och enheter med batterier får inte utsättas för hög värme, till exempel direkt solljus och eld.

Undvik personskadorna genom att fästa apparaten mot väggen/golvet i enlighet med installationsanvisningarna.

Endast för användning inomhus.

## VAR FÖRSIKTIG!

Om du använder optiska instrument med den här produkten ökar det risken för ögonskador. Eftersom laserstrålen som används i denna Blu-ray Disc/DVD Home Theatre System är skadlig för ögonen, ska du inte försöka ta isär höljet.

Låt endast kvalificerad personal utföra service.

CAUTION CLASS 3R VISIBLE AND INVISIBLE LASER RADIATION WHEN OPEN. AVOID DIRECT EYE EXPOSURE.

VORSICHT KLASSE 3R SICHTBARE UND UNSICHTBARE LASERSTRAHLUNG WENN GEÖFFNET. UNMITTELBAREN AUGENKONTAKT VERMEIDEN.

ADVARSEL SYNLIG OG USYNLIG LASERSTRÅLING AF KLASSE 3R VED ÅBNING. UNDGÅ AT SE DIREKTE PÅ STRÅLEEN.

ADVARSEL SYNLIG OG USYNLIG LASERSTRÅLING AF KLASSE 3R NÅR DEKSEL ÅPNEES. UNNGÅ DIREKTE EKSPONERING AV ØYENNE.

VARNING KLASSE 3R SYNLIG OG USYNLIG LASERSTRÅLING NÅR DENNA DEL ÅR ÖPPNAD. UNDVIK ATT DIREKT EXPONERA ÖGONEN FÖR STRÅLNINGEN.

VARO! AVATTUNA LUOKAN 3R NÄKYVÄÄ JA NÄKYMÄTÖNTÄ LASERATEIKYÄ. VÄLTÄ KATSEEN SUORAAN ALITSTMISTÄ.

警告 打开时有3类可见和不可见激光辐射。避免眼睛受到直射的照射。

注意 打開時有第3類可視及不可見雷射輻射。避免眼睛直接曝露。

Den här enheten är klassad som en KLASSE 3R LASER-produkt. Synlig och osynlig laserstrålning avges när det laserskyddande höljet öppnas, så var noga med att undvika att ögonen exponeras.

Märkningen finns på skyddshöljet för lasern inuti höljet.

CLASS 1 LASER PRODUCT  
LASER KLASSE 1  
LUOKAN 1 LASERLAITE  
KLASS 1 LASERAPPARAT  
1类激光产品  
第1類雷射產品

Den här enheten är klassad som en KLASSE 1 LASER-produkt. Märkningen finns på enhetens baksida.

Namnplåten är placerad på undersidan av höljet.

## För kunder i Europa



**Avfallshantering av uttjänt elektrisk och elektronisk utrustning (gäller i EU och andra europeiska länder med separata insamlingsystem)**

Symbolen på produkten eller förpackningen anger att produkten inte får hanteras som hushållsavfall. Den ska i stället lämnas in på en samlingsplats för återvinning av el- och elektronikkomponenter. En korrekt kassering av produkten kan förebygga potentiella negativa miljö- och hälsoeffekter som kan uppstå vid felaktig avfallshantering. Återvinningen av materialet bidrar till att bevara naturens resurser. Om du vill ha detaljerad information om återvinning av den här produkten kan du kontakta ditt kommunkontor, sophämningsföretaget eller butiken där du köpte produkten.

Gäller endast  
för Europa



### **Avfallshandling av förbrukade batterier (gäller i EU och andra europiska länder med separata insamlingsssystem)**

Den här symbolen på batteriet eller förpackningen anger att batteriet inte får behandlas som vanligt hushållsavfall.

På vissa batterier kan den här symbolen användas i kombination med en kemisk symbol. Den kemiska symbolen för kvicksilver (Hg) eller bly (Pb) läggs till om batteriet innehåller mer än 0,0005 % kvicksilver eller 0,004 % bly.

En korrekt kassering av batterierna kan förebygga potentiella negativa miljö- och hälsoeffekter som kan uppstå vid felaktig avfallshandling. Återvinningen av materialet bidrar till att bevara naturens resurser.

När det gäller produkter som av säkerhets-, prestanda- eller dataintegritetsskäl kräver permanent anslutning till ett inbyggt batteri bör batteriet bytas av en auktoriserad servicetekniker.

Lämna det förbrukade batteriet på en återvinningsstation för elektriska och elektroniska produkter för att garantera en korrekt handtering.

För alla andra batterier, vänligen se avsnittet om hur man tar bort batteriet på ett säkert sätt. Lämna batteriet på en återvinningsstation för förbrukade batterier.

Om du vill ha mer information om återvinningen av produkten eller batteriet kontakta ditt kommunkontor, den lokala sophämtningstjänsten eller återförsäljaren som du köpte produkten från.

**Kundmeddelande: Följande information gäller enbart för utrustning såld i länder som tillämpar EU-direktiven.**

Denna produkt har tillverkats av eller på uppdrag av Sony Corporation, 1-7-1 Konan Minato-ku Tokyo, 108-0075 Japan. Frågor gällande produktöverensstämmelser enligt EU:s lagar hänvisas till auktoriserad representant, Sony Deutschland GmbH, Hedelfinger Strasse 61, 70327 Stuttgart, Tyskland. Adresser och kontaktinformation för service- och garantiärenden finns i den separata service- och garantidokumentationen.

Härmed intygar Sony Corp. att denna utrustning uppfyller väsentliga krav och andra relevanta bestämmelser i direktivet 1999/5/EG. Här hittar du mer information: <http://www.compliance.sony.de/>



### **För kunder i Australien**

Den här utrustningen bör installeras och användas med minst 20 cm eller mer mellan värmelementet och personens kropp (exklusive extremiteter: händer, handleder, fötter och fotleder).

### **För kunder i Australien och Indien**



**Avfallshandling av  
uttjänt elektrisk och  
elektronisk utrustning  
(gäller i EU och andra  
europiska länder  
med separata  
insamlingsssystem)**

## Försiktighetsåtgärder

Utrustningen har testats och överensstämmer med de begränsningar som finns i EMC-direktivet, gällande användning av en anslutningskabel kortare än 3 meter. (Gäller endast modeller för Europa)

### Strömkällor

- Enheten är inte bortkopplad från strömkällan så länge kontakten sitter i ett nätuttag, även om du har stängt av själva enheten.
- Anslut enheten till ett lättillgängligt nätuttag, eftersom huvudkontakten används för att bryta strömmen till enheten. Om du märker något onormalt med enheten ska du omedelbart dra ut huvudkontakten från nätuttaget.

### Om att visa 3D-bilder

Vissa personer kan uppleva en obehagskänsla (t.ex. ansträngda ögon, matthet eller illamående) när de ser på 3D-videobilder. Sony rekommenderar alla tittare att då och då ta en paus när de tittar på 3D-videobilder. Hur ofta och länge pausen ska tas varierar från person till person. Du avgör själv vad som fungerar bäst för dig. Om du upplever obehag bör du sluta titta på 3D-bilder tills obehaget försvinner. Rådfråga en läkare vid behov. Du bör också läsa igenom (i) instruktionsboken och/eller varningsmeddelanden för andra enheter som används med produkten eller Blu-ray Disc-innehåll som spelas på produkten och (ii) vår webbplats (<http://esupport.sony.com/>) där den senaste informationen finns. Små barns syn utvecklas fortfarande (det gäller särskilt barn under sex år). Rådfråga en läkare (t.ex. barnläkare eller ögonläkare) innan du låter små barn titta på 3D-bilder.

Barn bör övervakas av vuxna som ser till att rekommendationerna ovan följs.

## Kopieringsskydd

- Notera de avancerade systemen för innehållsskydd som används i både Blu-ray Disc- och DVD-skivor. Dessa system, som kallas AACs (Advanced Access Content System) och CSS (Content Scramble System), kan innehålla vissa begränsningar för uppspelning, analog utmatning och andra liknande funktioner. Funktionerna i produkten och begränsningarna kan variera beroende på inköpsdatum, eftersom AACs styrelse kan ändra begränsningsreglerna efter inköpsdatumet.
- Meddelande rörande Cinavia  
Denna produkt använder Cinavia-teknik för att begränsa användningen av obehöriga kopior av vissa kommersiellt producerade filmer och videor och deras ljudspår. När otillåten användning av en obehörig kopia upptäcks visas ett meddelande och uppspelningen eller kopieringen avbryts. Du hittar mer information om Cinavia-tekniken på Cinavias konsumentinformationscenter online på <http://www.cinavia.com>. Du kan begära mer information om Cinavia via post. Skicka då ett vykort med din postadress till: Cinavia Consumer Information Center, P.O. Box 86851, San Diego, CA, 92138, USA.

## Upphovsrätt och varumärken

- I det här systemet finns Dolby\* Digital och Dolby Pro Logic självjusterande matrissurrounddekodere och DTS \*\* Digital Surround System.
  - \* Tillverkas under licens från Dolby Laboratories. Dolby, Pro Logic och dubbel-D-symbolen är varumärken som tillhör Dolby Laboratories.
  - \*\* Tillverkad på licens under de amerikanska patenten: 5 956 674; 5 974 380; 6 226 616; 6 487 535; 7 212 872; 7 333 929; 7 392 195; 7 272 567 samt andra amerikanska och internationella godkända och ansökta patent. DTS-HD, symbolen samt DTS-HD och symbolen tillsammans är registrerade varumärken som tillhör DTS, Inc. Produkten inkluderar programvara.  
© DTS, Inc. Med ensamrätt.
- I det här systemet ingår HDMI™-teknik (High-Definition Multimedia Interface). Termerna HDMI, HDMI High-Definition Multimedia Interface samt HDMI-logotypen är varumärken eller registrerade varumärken som tillhör HDMI Licensing LLC i USA och andra länder/regioner.
- Java är ett varumärke som tillhör Oracle och/eller dess dotterbolag.
- DVD Logo är ett varumärke som tillhör DVD Format/Logo Licensing Corporation.
- Blu-ray Disc, Blu-ray, Blu-ray 3D, BD-LIVE, BONUSVIEW samt logotyper är varumärken som tillhör Blu-ray Disc Association.
- Logotyperna Blu-ray Disc, DVD+RW, DVD-RW, DVD+R, DVD-R, DVD VIDEO och CD är varumärken.

- BRAVIA är ett varumärke som tillhör Sony Corporation.
- AVCHD 3D/Progressive och logotypen AVCHD 3D/Progressive är varumärken som tillhör Panasonic Corporation och Sony Corporation.
- ♂♂♂, XMB och xross media bar är varumärken som tillhör Sony Corporation och Sony Computer Entertainment Inc.
- PlayStation är ett registrerat varumärke som tillhör Sony Computer Entertainment Inc.
- Sony Entertainment Network-logotypen och Sony Entertainment Network är varumärken som tillhör Sony Corporation.
- Musik- och videoidentifieringstekniken och tillhörande data levereras av Gracenote®. Gracenote är industristandard inom musikidentifieringsteknik och leverans av relaterat innehåll. Mer information finns på [www.gracenote.com](http://www.gracenote.com).  
CD, DVD, Blu-ray Disc, musik- och video-relaterad data från Gracenote, Inc., copyright © 2000–nu Gracenote. Gracenote-programvaran, copyright © 2000–nu Gracenote. Ett eller flera patent som ägs av Gracenote gäller för denna produkt och tjänst. På Gracenotes webbplats finns en lista (ej komplett) över gällande Gracenote-patent. Gracenote, CDDDB, MusicID, MediaVOCS, Gracenote-logotypen och Powered by Gracenote-logotypen är antingen registrerade varumärken eller varumärken som tillhör Gracenote, Inc. i USA och/eller andra länder.



- Wi-Fi<sup>®</sup>, Wi-Fi Protected Access<sup>®</sup> och Wi-Fi Alliance<sup>®</sup> är registrerade varumärken som tillhör Wi-Fi Alliance.
- Wi-Fi CERTIFIED<sup>™</sup>, WPA<sup>™</sup>, WPA2<sup>™</sup> och Wi-Fi Protected Setup<sup>™</sup> är varumärken som tillhör Wi-Fi Alliance.
- N Mark är ett varumärke eller ett registrerat varumärke som tillhör NFC Forum, Inc. i USA och andra länder.
- Android är ett varumärke som tillhör Google Inc.
- Bluetooth<sup>®</sup>-logotyperna är registrerade varumärken som ägs av Bluetooth SIG, Inc. och all användning av dessa logotyper av Sony Corporation sker under licens. Övriga varumärken och märkesnamn tillhör respektive ägare.
- MPEG Layer-3-teknik och patent för ljudkodning är licensierade av Fraunhofer IIS och Thomson.
- I denna produkt ingår teknik från Verance Corporation som skyddas av USA-patent 7 369 677 och andra utfärdade och ansökta patent i USA och andra länder samt skydd för upphovsrätt och affärshemlighet för vissa aspekter av denna teknik. Cinavia är ett varumärke som tillhör Verance Corporation. Copyright 2004–2010 Verance Corporation. Med ensamrätt av Verance. Demontering och bakåtkompilering är förbjuden.
- Windows Media är antingen ett registrerat varumärke eller ett varumärke som tillhör Microsoft Corporation i USA och/eller i andra länder. Den här produkten skyddas av immateriell egendomsrätt tillhörande Microsoft Corporation. Användning eller distribution av sådan teknik utanför produkten är inte tillåten utan licens från Microsoft eller ett auktoriserat Microsoft-dotterbolag. Innehållsägare använder Microsoft<sup>®</sup> PlayReady<sup>™</sup>-tekniken för att skydda sin immateriella egendom, inklusive upphovsrättskyddat innehåll. I den här enheten används PlayReady-teknik för att komma åt PlayReady-skyddat innehåll och/eller WMDRM-skyddat innehåll. Om enheten inte begränsar användningen av innehållet kan innehållsägarna kräva att Microsoft upphäver enhetens funktion för PlayReady-skyddat innehåll. Upphävningen bör inte påverka oskyddat innehåll eller innehåll som skyddas av annan teknik för innehållsätkomst. Innehållsägare kan kräva att du uppgraderar PlayReady för att komma åt deras innehåll. Om du inte uppgraderar kan du inte längre komma åt det innehåll som uppgraderingen krävs för.
- DLNA<sup>™</sup>, DLNA-logotypen och DLNA CERTIFIED<sup>™</sup> är varumärken, tjänstemärken eller certifieringsmärken som tillhör Digital Living Network Alliance.
- Opera<sup>®</sup> Devices SDK från Opera Software ASA. Copyright 1995–2013 Opera Software ASA. Med ensamrätt.

**O** POWERED  
BY OPERA<sup>®</sup>

- Alla övriga varumärken är varumärken som tillhör respektive ägare.
- Övriga system- och produktnamn är vanligtvis varumärken eller registrerade varumärken som tillhör respektive tillverkare. Märkena <sup>™</sup> och <sup>®</sup> anges inte i det här dokumentet.

## Information om slutanvändaravtal

### Gracenote® slutanvändaravtal

Detta program eller denna enhet innehåller programvara från Gracenote, Inc. i Emeryville, Kalifornien ("Gracenote"). Med programvaran från Gracenote ("Gracenote-programvaran") kan programmet identifiera skivor och/eller filer och hämta musikrelaterad information, inklusive information om namn, artist, spår och titel ("Gracenote-data") från onlineservrar eller inbäddade databaser (gemensamt kallade "Gracenote-servrar") samt utföra andra funktioner. Du får använda Gracenote-data endast via programmets eller enhetens avsedda slutanvändarfunktioner.

Du förbinder dig att använda Gracenote-data, Gracenote-programvaran och Gracenote-servrarna endast för din egen, personliga och icke-kommersiella användning. Du förbinder dig att inte tilldela, kopiera, överföra eller överlämna Gracenote-programvaran eller några Gracenote-data till någon tredje part. **DU FÖRBINDER DIG ATT INTE ANVÄNDA ELLER UTNYTTJA GRACENOTE-DATA, GRACENOTE-PROGRAMVARAN ELLER GRACENOTE-SERVVARNA PÅ ANNAT SÄTT ÄN SÅ SOM UTTRYCKLIGEN GODKÄNNES I DETTA AVTAL.**

Du accepterar att din icke-exklusiva rätt att använda Gracenote-data, Gracenote-programvaran och Gracenote-servrarna upphör om du överträder dessa begränsningar. Om din licens upphör förbinder du dig att upphöra med all användning av Gracenote-data, Gracenote-programvaran och Gracenote-servrarna. Gracenote förbehåller sig alla rättigheter till Gracenote-data, Gracenote-programvaran och Gracenote-servrarna, inklusive all äganderätt. Under inga omständigheter är Gracenote skyldiga att betala dig för information som du tillhandahåller. Du accepterar att Gracenote, Inc. kan hävda sina rättigheter i detta avtal gentemot dig direkt i sitt eget namn.

Gracenote-tjänsten använder ett unikt ID för att spåra frågor för statistiska ändamål. Syftet med ett slumpvis tilldelat numeriskt ID är att låta Gracenote-tjänsten räkna frågor utan att veta något om vem du är. Du hittar mer information på webbsidan med Gracenotes sekretesspolicy för Gracenote-tjänsten. Gracenote-programvaran och varje Gracenote-datapost är licensierade till dig i "BEFINTLIGT SKICK". Gracenote lämnar inga garantier och påtar sig inget ansvar, uttryckligt eller underförstått, rörande riktigheten hos de Gracenote-data som finns på Gracenote-servrarna. Gracenote förbehåller sig rätten att ta bort data från Gracenote-servrarna eller att ändra datakategorier av orsaker som Gracenote anser tillräckliga. Inga garantier görs att Gracenote-programvaran eller Gracenote-servrarna är felfria eller att Gracenote-programvaran eller Gracenote-servrarna kommer att fungera utan avbrott. Gracenote är inte förpliktigas att tillhandahålla dig med nya, förbättrade eller ytterligare datatyper eller kategorier som Gracenote kan tillhandahålla i framtiden och är fria att upphöra med tjänsten när som helst. **GRACENOTE FRÅNSÄGER SIG ALLA GARANTIER, UTTRYCKLIGA ELLER UNDERFÖRSTÅDDA, INKLUSIVE, MEN INTE BEGRÄNSAT TILL, UNDERFÖRSTÅDDA GARANTIER RÖRANDE SÄLJBARHET, LÄMPLIGHET FÖR ETT VISST SYFTE, ÄGANDERÄTT OCH ICKE-INTRÅNG. GRACENOTE GARANTERAR INTE DE RESULTAT SOM ERHÅLLS VIA ANVÄNDNINGEN AV GRACENOTE-PROGRAMVARAN ELLER NÅGON GRACENOTE-SERVER. I INGA FALL SKA GRACENOTE HÅLLAS ANSVARIGA FÖR FÖLJDSKADOR ELLER OFÖRUTSEDDA SKADOR ELLER FÖRLORADE VINSTER ELLER INTÄKTER.**

© Gracenote, Inc. 2009

---

## Om den här bruksanvisningen

- Användarinstruktionerna beskriver fjärrkontrollens reglage. Du kan också använda kontrollerna på enheten om de har samma eller liknande namn som de på fjärrkontrollen.
- I bruksanvisningen används ”skiva” som generell term för BD-, dvd- och cd-skivor om inget annat anges i texten eller på bilden.
- Instruktionerna i denna bruksanvisning gäller modellerna BDV-E6100, BDV-E4100, BDV-E3100 och BDV-E2100. Modellen BDV-E6100 används i bilderna. Eventuella funktionskillnader anges tydligt i texten, exempelvis ”BDV-E6100 endast”.
- Vissa bilder visas som begreppsritningar och kan skilja sig från de faktiska produkterna.
- Det som visas på TV-skärmen kan variera beroende på var du befinner dig.
- Standardinställningen är understruken.



# Innehållsförteckning

Om den här bruksanvisningen .....	8
Packa upp .....	10
Guide till delar och kontroller .....	13

## Komma igång

<b>Steg 1: Installera högtalarna .....</b>	<b>17</b>
<b>Steg 2: Ansluta systemet .....</b>	<b>18</b>
<b>Ansluta högtalarna .....</b>	<b>18</b>
<b>Ansluta till tv:n .....</b>	<b>19</b>
<b>Ansluta den övriga utrustningen     (digitalbox osv.) .....</b>	<b>20</b>
<b>Ansluta antennen .....</b>	<b>21</b>
<b>Steg 3: Förbereda för     nätverksanslutning .....</b>	<b>21</b>
<b>Steg 4: Utföra Enkel inställning .....</b>	<b>23</b>
<b>Steg 5: Välja uppspelningsskälla ....</b>	<b>24</b>
<b>Steg 6: Lyssna på surroundljud ....</b>	<b>24</b>

## Uppspelning

Spela en skiva .....	26
Spela från en USB-enhet .....	28
Lyssna på musik från en <i>Bluetooth</i> -enhet .....	28
Ansluta till en smarttelefon via funktionen One-touch- uppspelning (NFC) .....	30
Spela upp via ett nätverk .....	32
Tillgängliga alternativ .....	35

## Ljudjusteringar

Välja ljudformat, ljudspår på flera språk eller kanal .....	37
Lyssna på multiplexsändningsljud .....	38

## Radiomottagare

Lyssna på radio .....	38
Ta emot RDS (Radio Data System) .....	40

## Övriga funktioner

Använda Kontroll för HDMI- funktionen för BRAVIA Sync .....	40
Ställa in högtalarna .....	41
Använda insomningstimmern .....	42
Inaktivera knapparna på enheten .....	43
Styra tv:n med den medföljande fjärrkontrollen .....	43
Spara energi i viloläge .....	43
Visa webbplatser .....	44

## Inställningar och justeringar

Använda inställningsmenyn .....	46
[Nätverksuppdatering] .....	46
[Bildinställningar] .....	47
[Ljudinställningar] .....	48
[BD/DVD- uppspelningsinställningar] .....	49
[Barnspärr] .....	50
[Systeminställningar] .....	50
[Nätverksinställningar] .....	52
[Enkla nätverksinställningar] .....	53
[Återställning] .....	53

## Övrig information

Försiktighetsåtgärder .....	54
Om skivor .....	56
Felsökning .....	57
Spelbara skivor .....	62
Spelbara filtyper .....	63
Ljudformat som stöds .....	64
Tekniska data .....	65
Lista över språkkoder .....	67
Register .....	69

## Packa upp

- Bruksanvisning (endast modeller för Oceanien, Afrika, Indien, Mellanöstern, Kina, Thailand och Taiwan)
- Snabbstartguide
- Högtalarinstallationsguide
- Referensguide (endast modeller för Europa)
- Fjärrkontroll (1)
- R6-batterier (storlek AA) (2)
- FM-antenn (1)

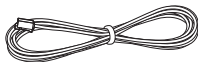

- HDMI-höghastighetskabel (1) (endast modeller för Afrika\*, Indien, Mellanöstern, Kina, Thailand och Taiwan)

\* Utom modeller för Sydafrika.

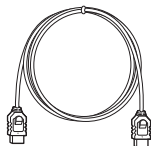

### BDV-E6100 endast

- Fronthögtalare (2)



- Surroundhögtalare (2)



- Centerhögtalare (1)

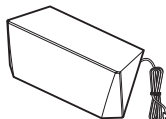

- Subwoofer (1)

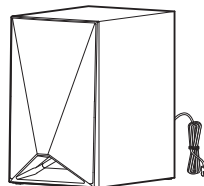

- Underdelsskydd för högtalare (4)



- Bottenplattor (4)



- Fronthögtalarnas och surroundhögtalarnas undre del (4)



- Skruvar (stora) (4)



- Skruvar (små) (16)



### **BDV-E4100 endast**

- Fronthögtalare (2)



- Surroundhögtalare (2)



- Centerhögtalare (1)

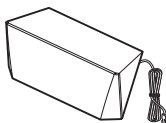

- Subwoofer (1)

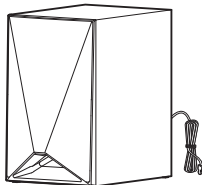

- Underdelsskydd för högtalare (2)



- Bottenplattor (2)



- Fronthögtalarnas undre del (2)



- Skruvar (stora) (2)



- Skruvar (små) (8)



### **BDV-E3100 endast**

- Fronthögtalare (2)



- Surroundhögtalare (2)



- Centerhögtalare (1)

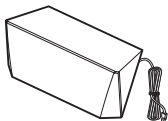

- Subwoofer (1)

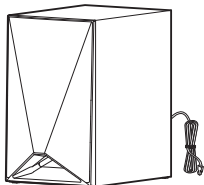

### **BDV-E2100 endast**

- Fronthögtalare (2)



- Surroundhögtalare (2)



- Centerhögtalare (1)

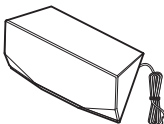

- Subwoofer (1)

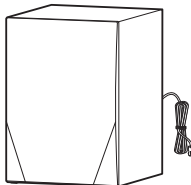

# Guide till delar och kontroller

Mer information finns på de sidor som anges inom parentes.

## Frontpanel

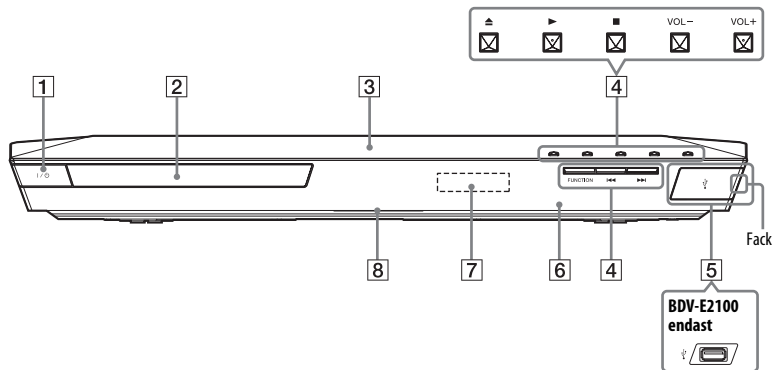

### 1 I/⏻ (på/viloläge)

Slår på enheten eller försätter den i viloläge.

### 2 Skivfack (sidan 26)

### 3 (N-Mark) (sidan 31)

Placera den NFC-kompatibla enheten nära denna markering för att aktivera NFC-funktionen.

### 4 Spelfunktionsknappar

 (öppna/stäng)

 a) b) (spela)

 b) (stopp)



VOL +/–<sup>a)</sup>

  (föregående/nästa)

FUNCTION (sidan 24)

Väljer uppspelningskällan.

a) Knapparna  och VOL + har en upphöjd punkt som du kan känna med fingret. Använd punkten som referens när du använder enheten.

b) Tryck in  på enheten längre än 2 sekunder så spelas den inbyggda ljuddemonstrationen upp på systemet. Tryck på  för att stoppa demonstrationen.

### Obs!

Under demonstrationen kan volymnivån vara högre än den volymnivå som du har ställt in.

### 5 -port (USB) (sidan 28)

(BDV-E6100/BDV-E4100/BDV-E3100 endast) Öppna skyddet med en nagel i springan.

### 6 (fjärrkontrollsensor)

### 7 Frontpanelens teckenfönster

### 8 LED-indikator

Vit: Tänds när enheten slås på.

Blue (för Bluetooth-status):

- Systemet är redo för parning: blinkar snabbt
- Under parning: blinkar snabbt
- Under anslutning: blinkar
- Anslutningen är upprättad: tänds

## Indikatorer i frontpanelens teckenfönster

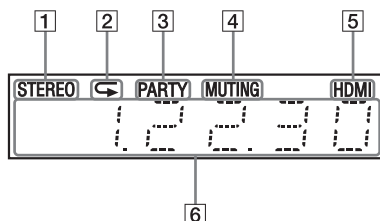

- 1 Tänds när stereoljud tas emot. (Endast radio)
- 2 Tänds när repeterad uppspelning är aktiverad.
- 3 Tänds när systemet spelar upp via PARTY STREAMING-funktionen.
- 4 Tänds när ljudavstängningen är aktiverad.
- 5 Tänds när HDMI (OUT)-uttaget är korrekt anslutet till utrustning som är anpassad till HDCP (High-bandwidth Digital Content Protection) med HDMI- eller DVI-ingång (Digital Visual Interface).

- 6 Visar systemets status, t.ex. radiofrekvens.

När du trycker på DISPLAY visas strömningsinformation/avkodningsstatus när funktionen är inställd på TV. Ströminformationen/avkodningsstatusen kanske inte visas beroende på strömmen eller det objekt som avkodas.

### Obs!

När [Huvudenhetens belysning] är inställd på [Auto] i [Systeminställningar] släcks frontpanelens teckenfönster efter ca 10 sekunder om du inte använder enheten.

## Bakpanel

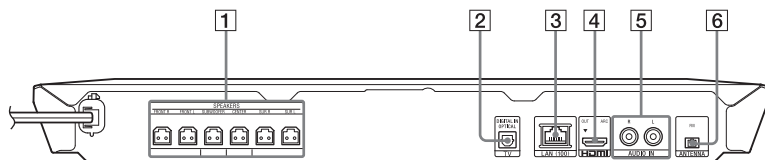

- 1 SPEAKERS-uttag (sidan 18)
- 2 TV-uttag (DIGITAL IN OPTICAL) (sidan 19)
- 3 LAN (100)-terminal (sidan 21)
- 4 HDMI (OUT)-uttag (sidan 19)
- 5 AUDIO IN (L/R)-uttag (sidan 20)
- 6 ANTENNA (FM)-terminal (sidan 21)

## Fjärrkontroll

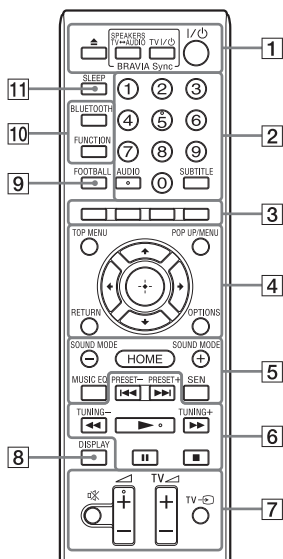

Siffran 5, knapparna AUDIO,  $\triangleleft$  + och  $\blacktriangleright$  har en punkt som du kan känna med fingret. Använd punkten som referens när du använder fjärrkontrollen.

- $\boxed{\text{TV}}$ : För tv-funktioner (Mer information finns i ”Styra tv:n med den medföljande fjärrkontrollen” (sidan 43).)

### 1 $\triangle$ (öppna/stäng)

Öppnar eller stänger skivfacket.

### SPEAKERS TV $\leftrightarrow$ AUDIO

Väljer om tv-ljudet matas ut från systemets eller tv:ns högtalare. Funktionen fungerar bara när du ställer in [Kontroll för HDMI] på [På] (sidan 51).

### TV I/O (på/viloläge) (sidan 43)



Slår på tv:n eller försätter den i viloläge.

### I/O (på/viloläge) (sidorna 23, 39)

Slår på systemet eller försätter det i viloläge.

### 2 Sifferknappar (sidorna 39, 43)

Ange titel-/kapitelnumren, det förinställda stationsnumret osv.

### AUDIO (sidan 37)

Väljer ljudformatet/spåret.

### SUBTITLE

Väljer undertextspåret när det finns undertexter på flera språk på en BD-ROM/DVD VIDEO.

### 3 Färgknappar

Snabbvalsknappar för att välja alternativ i vissa BD-menyer (kan även användas för interaktiva Java-funktioner på BD-skivor).

### 4 TOP MENU

Öppnar eller stänger huvudmenyn på BD- eller dvd-skivor.

### POP UP/MENU

Öppnar eller stänger popup-menyn på BD-ROM-skivor och menyn på dvd-skivor.

### OPTIONS (sidorna 25, 35, 45)

Visar alternativmenyn på tv-skärmen eller i frontpanelens teckenfönster. (Var den visas beror på den valda funktionen.)

### RETURN

Återgår till föregående visning.



Flyttar markeringen till ett alternativ som visas.

### $\oplus$ (Bekräfta)

Bekräftar det valda alternativet.

## 5 SOUND MODE +/- (sidan 24)

Väljer ljudläget.

### HOME (sidorna 23, 41, 46)

Öppnar eller stänger systemets startmeny.

### MUSIC EQ

Väljer den förprogrammerade equalizern för att lyssna på musik.

### SEN

Använder onlinetjänsten Sony Entertainment Network™.

## 6 Uppspelningsknappar

Se "Uppspelning" (sidan 26).

### ◀◀/▶▶ (föregående/nästa)

Väljer föregående/nästa kapitel, spår eller fil.

### ◀◀/▶▶ (snabbt/långsamt/frys bilden)

Snabbspolar bakåt/framåt under uppspelning. Varje gång du trycker på knappen ändras sökhastigheten. Aktiverar uppspelning i slowmotion när den trycks in i mer än en sekund i pausläge.

Spelar upp en bildruta åt gången när den trycks in i pausläge.

### Obs!

Bakåtuppspelning i slowmotion eller en bildruta åt gången kan inte användas vid uppspelning av Blu-ray 3D Disc-skivor.

### ▶ (uppspelning)

Startar eller startar om uppspelning (återuppta uppspelning). Aktiverar funktionen One-Touch Play (uppspelning med en knapptryckning) (sidan 40) när systemet är på och inställt på funktionen BD/DVD.

### || (pausa)

Pausar eller startar om uppspelningen.

## ■ (stoppa)

Stoppar uppspelningen och lagrar stoppunkten (återupptagningspunkten). Återupptagningspunkten för en titel eller ett spår är den senaste punkten som du spelade upp eller den senaste bilden i en fotomapp. Stoppar den inbyggda ljuddemonstrationen.

## Radioknappar

Se "Radiomottagare" (sidan 38).

### PRESET +/-

### TUNING +/-

## 7 🔊 (ljud av)

Stänger av ljudet tillfälligt.

### ▲ (volym) +/-

Justerar volymen.

### TV ▲ (volym) +/-

Justerar tv-volymen.

### TV ↻ (tv-ingång)

Växlar tv:ns insignalkälla mellan tv:n och andra insignalkällor.

## 8 DISPLAY (sidorna 27, 32, 39, 44)

Visar uppspelnings- och webbläsarinformation på tv-skärmen. Visar den förinställda radiokanalen, frekvensen mm. i frontpanelens teckenfönster.

## 9 FOOTBALL

Ger optimerat ljud för att titta på fotbollssändningar.

## 10 BLUETOOTH

Väljer BT-funktionen. När den blå LED-indikatorn slocknar under BT-funktionen trycker du på denna för att starta parningen eller ansluta till en parad Bluetooth-enhet.

### FUNCTION (sidan 24)

Väljer uppspelningskällan.

## 11 SLEEP (sidan 42)

Ställer in insomningstimern.



## Steg 1: Installera högtalarna

Installera högtalarna med hjälp av illustrationen nedan.

- Ⓐ Vänster fronthögtalare (L)
- Ⓑ Höger fronthögtalare (R)
- Ⓒ Centerhögtalare
- Ⓓ Vänster surroundhögtalare (L)
- Ⓔ Höger surroundhögtalare (R)
- Ⓕ Subwoofer
- Ⓖ TV

### Installera surroundhögtalarna i bakre läge (Högtalarlayout: [Standard])

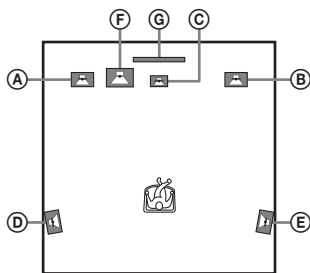

### Installera alla högtalare i främre läge (Högtalarlayout: [Alla fram])

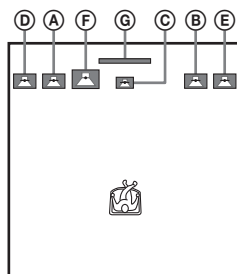

#### Obs!

- Tänk på att välja inställningen (sidan 41) för högtalarlayout baserat på högtalarnas placering.
- Var försiktig när du placerar högtalarna eller högtalarstativen med högtalarna monterade på ett ytbehandlat golv (vaxat, oljat, polerat eller liknande) eftersom golvet kan få fläckar eller missfärgas.
- Luta dig inte mot och häng inte på högtalarna eftersom de kan välta.

#### Tips!

Du kan installera högtalarna på väggen. Mer information finns i den medföljande högtalarinstallationsguiden.

## Steg 2: Ansluta systemet

Anslut inte enhetens nätkabel till ett vägguttag innan alla övriga anslutningar har gjorts.

(BDV-E6100/BDV-E4100 endast) Läs den medföljande högtalarinstallationsguiden när du ska montera högtalarna.

### Obs!

Om du ansluter annan utrustning med volymkontroll ska du vrida ned volymen för den andra utrustningen till en nivå där ljudet inte förvrängs.

### Ansluta högtalarna

Anslut högtalarkablarna så att de matchar färgen på SPEAKERS-uttagen på enheten. Sätt i kontakten tills du hör ett klick.

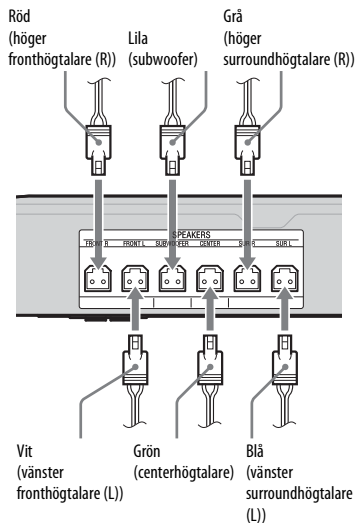

## Ansluta till tv:n

Välj en av följande anslutningsmetoder utifrån ingångarna på tv:n.

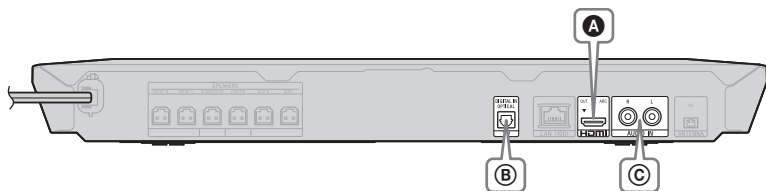

### Videoanslutning

**A**



HDMI-kabel<sup>1)</sup> (medföljer, endast modeller för Afrika\*, Indien, Mellanöstern, Kina, Thailand och Taiwan)



\* Utom modeller för Sydafrika.

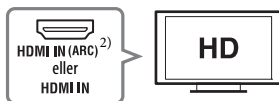

<sup>1)</sup> HDMI-höghastighetskabel

<sup>2)</sup> Om tv:ns HDMI IN-uttag är kompatibelt med funktionen ARC (Audio Return Channel) kan en digital ljudsignal från tv:n matas ut via en HDMI-kabelanslutning. Mer information om ARC-funktionen finns i [Audio Return Channel] (sidan 51).

### Ljudanslutningar

Om du inte ansluter systemet till det av tv:ns HDMI-uttag som är kompatibelt med ARC-funktionen ska du göra en lämplig ljudanslutning för att lyssna på tv-ljud via systemets högtalare.

**B**



Optisk digitalkabel (medföljer ej)



Hög kvalitet

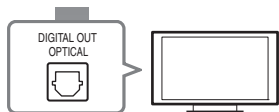

**C**



Ljudkabel (medföljer ej)

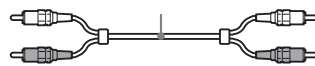

Standardkvalitet

## Ansluta den övriga utrustningen (digitalbox osv.)

Anslut systemet så att videosignalerna från systemet och annan utrustning matas ut till tv:n och ljudsignalerna från utrustningen matas ut till systemet som följer.

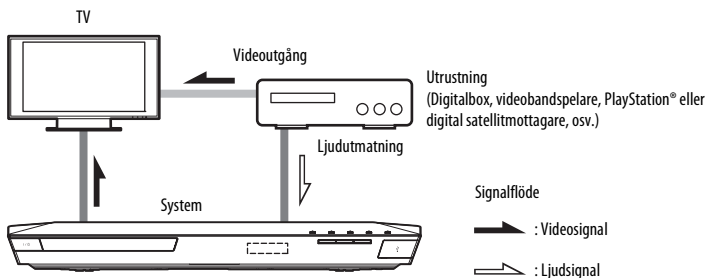

Välj en av följande anslutningsmetoder utifrån utrustningens uttagstyp.

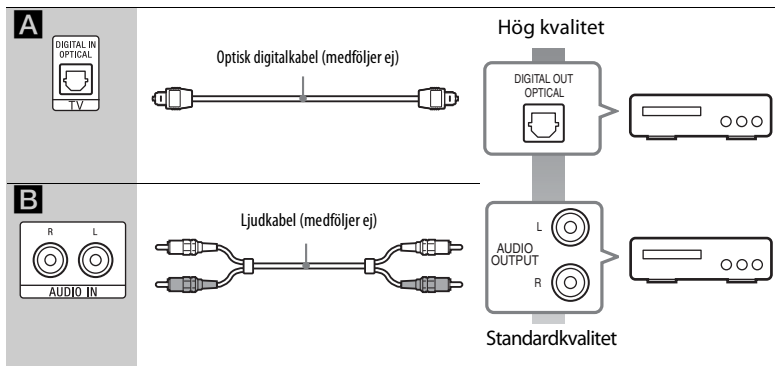

### Obs!

- Om du gör någon av anslutningarna ovan ställer du in [Kontroll för HDMI] i [HDMI-inställningar] i [Systeminställningar] på [Av] (sidan 51).
- Du kan lyssna på ljud från utrustningen genom att välja funktionen AUDIO för anslutning **B**.

## Ansluta antennen

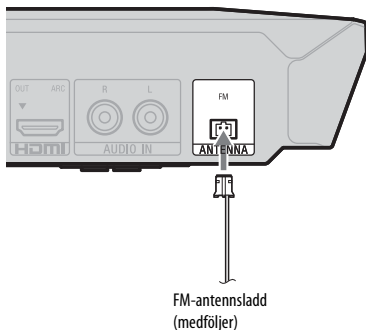

### Obs!

- Kontrollera att FM-antennen är helt utdragen.
- När du har kopplat in FM-antennen ska den ligga så vågrätt som möjligt.

## Steg 3: Förbereda för nätverksanslutning

### Tips!

När du ska ansluta systemet till nätverket kör du [Enkla nätverksinställningar]. Mer information finns i ”Steg 4: Utföra Enkel inställning” (sidan 23).

Välj metod utifrån din nätverksmiljö.

- Om du använder ett trådlöst nätverk Systemet har inbyggt Wi-Fi. Du kan ansluta systemet till nätverket genom att göra nätverksinställningarna.
- Om du använder något annat än trådlöst nätverk

Använd en LAN-kabel för att ansluta till enhetens LAN (100)-kontakt.

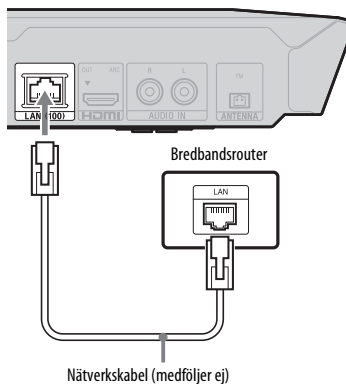

### Tips!

Vi rekommenderar en avskärmad gränssnittskabel (nätverkskabel), rak eller korsad.

## Innan du genomför nätverksinställningarna

Om den trådlösa nätverksroutern (anslutningspunkten) är kompatibel med Wi-Fi Protected Setup (WPS) kan du enkelt göra nätverksinställningarna med knappen WPS.

Om inte ska du läsa igenom följande information i förväg och notera den i det avsedda utrymmet nedan.

- Det nätverksnamn (SSID\*) som identifierar nätverket\*\*.
- Om nätverket är skyddat behöver du säkerhetsnyckeln (WEP-nyckel, WPA-nyckel)\*\*.

\* SSID (Service Set Identifier) är ett namn som identifierar ett specifikt trådlöst nätverk.

\*\* Du måste kontrollera inställningarna för din trådlösa nätverksrouter för att få information om SSID och säkerhetsnyckel. Mer information:  
– Besök följande webbplats:

För kunder i Europa och Ryssland:  
<http://support.sony-europe.com/>

För kunder i övriga länder eller regioner:  
<http://www.sony-asia.com/section/support>

- Läs bruksanvisningen som följde med den trådlösa nätverksroutern
- Fråga tillverkaren av den trådlösa nätverksroutern

## Om säkerheten för trådlöst LAN

Eftersom kommunikationen via den trådlösa LAN-funktionen sker med radiovågor, kan den trådlösa signalen vara mottaglig för störningar. Systemet har stöd för olika säkerhetsfunktioner för att skydda den trådlösa kommunikationen.

Kontrollera att säkerhetsinställningarna konfigurerats i enlighet med din nätverksmiljö.

## ■ Ingen säkerhet

Även om det är enkelt att utföra inställningar kan vem som helst fånga upp trådlös kommunikation eller inkräkta på ditt trådlösa nätverk utan några avancerade verktyg. Kom ihåg att det finns en risk för obehörig tillgång eller upptagning av information.

## ■ WEP

WEP skyddar kommunikationen så att utomstående personer inte kan fånga upp den eller inkräkta på ditt trådlösa nätverk. WEP är en nedärvd säkerhetsteknik som gör det möjligt att ansluta äldre enheter som saknar stöd för TKIP/AES.

## ■ WPA-PSK (TKIP), WPA2-PSK (TKIP)

TKIP är en säkerhetsteknik som utvecklats för att åtgärda brister som finns i WEP. TKIP ger en högre säkerhet än WEP.

## ■ WPA-PSK (AES), WPA2-PSK (AES)

AES är en säkerhetsteknik som använder en avancerad säkerhetsmetod som skiljer sig från WEP och TKIP. AES garanterar högre säkerhet än både WEP och TKIP.

## Steg 4: Utföra Enkel inställning

### Innan du utför steg 4

Se till att alla anslutningar sitter ordentligt och anslut sedan nätkabeln.

Följ stegen nedan för att göra grundinställningar och nätverksinställningar för systemet.

Vilka inställningar som visas varierar beroende på region.

- 1 Sätt i två R6-batterier (storlek AA) (medföljer) genom att matcha  $\oplus$  och  $\ominus$  på batterierna med märkena i batterifacket.

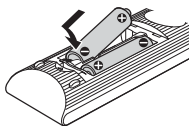

- 2 Slå på strömmen till tv:n.
- 3 Tryck på I/⏻.
- 4 Ställ om ingångsväljaren på tv:n så att signalen från systemet visas på tv-skärmen.

[Enkel initialinställning] där du kan välja OSD-språk visas.

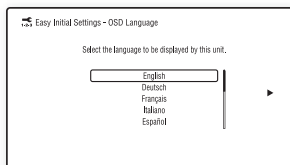

- 5 Utför [Enkel initialinställning]. Följ anvisningarna på skärmen för att göra grundinställningarna med  $\leftarrow/\uparrow/\downarrow/\rightarrow$  och  $\oplus$ .

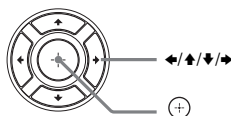

- 6 När du är klar med [Enkel initialinställning] trycker du på  $\uparrow/\downarrow$  för att välja [Enkla nätverksinställningar] och trycker sedan på  $\oplus$ .

[Enkla nätverksinställningar] visas i teckenfönstret.

- 7 Följ anvisningarna på skärmen för att göra nätverksinställningarna med  $\leftarrow/\uparrow/\downarrow/\rightarrow$  och  $\oplus$ .

Om systemet inte kan ansluta till nätverket läser du mer i "Nätverksanslutning" (sidan 61) eller "Anslutning till trådlöst nätverk" (sidan 61).

### Visa skärmbilden för [Enkla nätverksinställningar] igen

- 1 Tryck på HOME. Startmenyn visas på tv-skärmen.
- 2 Tryck på  $\leftarrow/\rightarrow$  för att välja [Inställn.].
- 3 Tryck på  $\uparrow/\downarrow$  för att välja [Enkla nätverksinställningar] och tryck sedan på  $\oplus$ .

## Steg 5: Välja uppspelningskälla

**Tryck flera gånger på FUNCTION tills önskad funktion visas i frontpanelens teckenfönster.**

När du trycker en gång på FUNCTION visas aktuell funktion på frontpanelens teckenfönster. För varje gång du trycker på FUNCTION växlar funktionen i cykler så här.

BD/DVD → USB → FM → TV → BT → AUDIO

### Funktion och uppspelningskälla

#### BD/DVD

Skiva eller nätverksenhet som ska spelas upp i systemet

#### USB

USB-enhet som är ansluten till  (USB)-porten (sidan 13)

#### FM

FM-radio (sidan 38)

#### TV

Utrustning (tv etc.) som är ansluten till TV-uttaget (DIGITAL IN OPTICAL) eller en tv som är kompatibel med funktionen Audio Return Channel som är ansluten till HDMI (OUT)-uttaget på bakre panelen (sidan 19)



#### BT

Ljudinnehåll från en *Bluetooth*-enhet

#### AUDIO

Utrustning som är ansluten till AUDIO IN (L/R)-uttagen (sidan 20)

#### Tips!

- Vissa funktioner kan du ändra via tv-skärmen genom att trycka på FUNCTION,  och .
- Du kan även trycka på BLUETOOTH på fjärrkontrollen för att välja BT-funktionen.

## Steg 6: Lyssna på surroundljud

När du har genomfört de ovanstående stegen och startat uppspelningen kan du enkelt använda de förprogrammerade ljudlägena som är skraddarsydda för olika typer av ljudkällor. De ger ett kraftfullt ljud med stor närvarokänsla, som i en biosalong, i din hemmamiljö.

### Välja ljudläge

**Tryck flera gånger på SOUND MODE +/- under uppspelningen tills önskat läge visas i frontpanelens teckenfönster eller på tv-skärmen.**

#### Auto

Systemet väljer automatiskt [Movie] eller [Music] för att framställa ljudeffekten beroende på skivan eller ljudströmmen.

- 2-kanalskälla: Systemet simulerar surroundljud från 2-kanalskällor och matar ut ljudet från 5.1-kanalshögtalarna.
- Flerkanalskälla: Ljudet matas ut från högtalarna precis så som det spelades in.

#### Movie

Systemet tillhandahåller optimerat ljud för att titta på film.

#### Music

Systemet tillhandahåller optimerat ljud för att lyssna på musik.

#### Digital Music Enhancer [Digital Music]

Systemet återger ett förbättrat ljud för komprimerat ljud.

#### Night

Lämpligt när du tittar på film sent på kvällen genom att höga ljud dämpas samtidigt som dialogen förblir tydlig.

#### Demo Sound

Systemet tillhandahåller klart och tydligt ljud som passar för en demonstration.



## Så här väljer du ljudläge på alternativmenyn

- 1 Tryck på OPTIONS och  $\blacktriangle/\blacktriangledown$  för att välja [Sound Mode] och tryck sedan på  $\oplus$ .
- 2 Tryck på  $\blacktriangle/\blacktriangledown$  för att välja ljudläget och tryck sedan på  $\oplus$ .

## Så här väljer du den förprogrammerade equalizern

Tryck flera gånger på MUSIC EQ under uppspelning.

Du kan välja ljud efter din smak. Varje gång du trycker på knappen ändras inställningen cykliskt som följer. [Standard] → [Rock] → [Hiphop] → [Electronica]

Du kan även välja musik-equalizer via alternativmenyn i ljudläget [Music].

### Obs!

Du kan endast välja ljudläge när [Ljudeffekt] är inställt på [Sound Mode på] (sidan 49). När [Ljudeffekt] är inställt på något annat än [Sound Mode på] tillämpas inte ljudlägesinställningen.

### Tips!

Om du vill lyssna på en 2-kanalskälla, t.ex. en cd, i flerkanalig utsändning rekommenderar vi att du väljer [Auto].

## Välja läget Football

### Tryck på FOOTBALL under uppspelning.

Meddelandet [Football] visas på tv-skärmen. Du kan uppleva närvarokänslan i fotbollsstadion när du tittar på en fotbollsmatchesändning.

Stäng av fotbollsläget genom att trycka på FOOTBALL igen för att välja [Football Av]. Sound Mode ändras till senast valda ljudläge.

### Obs!

- Beroende på källan så kanske fotbollsljudläget inte fungerar bra.
- Fotbollsläget stängs av när du stänger av systemet.

### Tips!

Du kan även välja ljudläget Football via alternativmenyn.

### Spela en skiva

Information om spelbara skivor finns på "Spelbara skivor" (sidan 62).

- 1 Ställ om ingångsväljaren på tv:n så att signalen från systemet visas på tv-skärmen.**
- 2 Tryck på  och placera en skiva i skivfacket.**

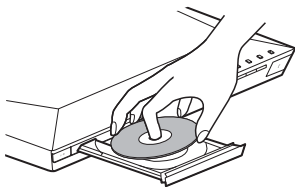



- 3 Tryck på  för att stänga skivfacket.**

Uppspelningen startas.

Om uppspelningen inte startar automatiskt väljer du  i kategorin

 [Video],  [Musik] eller

 [Foto] och trycker på .

### Uppläva BONUSVIEW/ BD-LIVE

Vissa BD-ROM-skivor med logotypen BD-Live\* har bonusinnehåll och annan information som kan laddas ned.

\* BD-LIVE™

- 1 Anslut USB-enheten till  (USB)-porten (sidan 28).**

För lokal lagring använder du ett USB-minne på 1 GB eller mer.



- 2 Förbereda för BD-LIVE (endast BD-LIVE).**

- Anslut systemet till ett nätverk (sidan 21).
- Ange [BD-Internetanslutning] till [Tillåt] (sidan 50).

- 3 Sätt i en BD-ROM-skiva med BONUSVIEW/BD-LIVE.**

Användningsmetoden skiljer sig beroende på skivan. Läs i bruksanvisningen för skivan.

#### Tips!

Om du vill ta bort information i USB-minnet väljer du [Radera BD-data] i  [Video] och trycker på . All information som lagras i mappen buda tas bort.

## Visa Blu-ray 3D

Du kan se på Blu-ray 3D-skivor med 3D-logotypen\*.



### 1 Förbered för uppspelning av Blu-ray 3D-skivan.

- Anslut systemet till din 3D-kompatibla tv med en HDMI-höghastighetskabel (sidan 19).
- Ange [3D-utmatningsinst.] och [TV-skärmsinställning för 3D] i [Bildinställningar] (sidan 47).

### 2 Sätt i en Blu-ray 3D Disc-skiva.

Användningsmetoden skiljer sig beroende på skivan. Se bruksanvisningen som medföljde skivan.

#### Tips!

Läs bruksanvisningen till den 3D-kompatibla tv:n.

## Visa uppspelningsinformationen

Du kan kontrollera uppspelningsinformationen genom att trycka på DISPLAY.

Den information som visas skiljer sig beroende på skivans typ och systemets status.

Exempel: När du spelar en BD-ROM-skiva

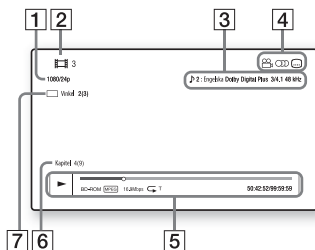

- 1 Upplösning för utmatning/  
videofrekvens
- 2 Titelnnummer eller titelnamn
- 3 Aktuell ljudinställning
- 4 Tillgängliga funktioner (👁️ vinkel,  
🔊 ljud, ... undertext)
- 5 Uppspelningsinformation  
Visar uppspelningsläge, statusfält för uppspelning, skivtyp, videocodec, bithastighet, repeteringstyp, statusfält för uppspelning, uppspelningstid, total uppspelningstid
- 6 Kapitelnummer
- 7 Aktuell vald vinkel

## Spela från en USB-enhet

Du kan spela upp video-, musik- och fotofiler på en ansluten USB-enhet. Spelbara filtyper beskrivs i ”Spelbara filtyper” (sidan 63).

### 1 Anslut USB-enheten till USB-porten.

Se USB-enhetens bruksanvisning innan du ansluter den.

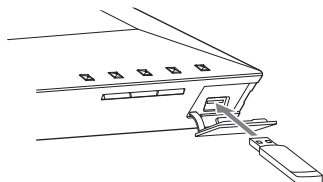

### 2 Tryck på HOME.

Startmenyn visas på tv-skärmen.

### 3 Tryck på $\leftarrow/\rightarrow$ för att välja [Video], [Musik] eller [Foto].

### 4 Tryck på $\uparrow/\downarrow$ för att välja [USB-enhet] och tryck sedan på $\oplus$ .

#### Obs!

Koppla inte bort USB-enheten när den används. Stäng av systemet innan du ansluter eller avlägsnar USB-enheten, så undviker du att data på USB-enheten skadas.

## Lyssna på musik från en Bluetooth-enhet

### Om den trådlösa Bluetooth-tekniken

Den trådlösa *Bluetooth*-tekniken är en trådlös teknik för korta avstånd för trådlös datakommunikation mellan digitala enheter. Den trådlösa *Bluetooth*-tekniken fungerar inom ungefär 10 meters räckvidd. Du behöver inga kablar för att ansluta, till skillnad från en USB-anslutning, och du behöver inte placera enheterna riktade mot varandra, som du gör vid trådlös infraröd teknik.

Den trådlösa *Bluetooth*-tekniken är en global standard som stöds av tusentals företag. Dessa företag tillverkar produkter som uppfyller denna globala standard.

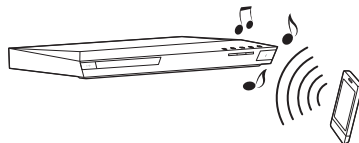

### Bluetooth-version och -profiler som stöds

En profil är en standarduppsättning av funktioner för olika *Bluetooth*-produktfunktioner. Detta system har stöd för följande *Bluetooth*-version och -profiler.

*Bluetooth*-version som stöds:

*Bluetooth*-specifikation version 3.0

*Bluetooth*-profiler som stöds:

A2DP 1.2 (Advanced Audio Distribution Profile)

AVRCP 1.3 (Audio Video Remote Control Profile)

**Obs!**



- För att du ska kunna använda *Bluetooth*-funktionen måste den *Bluetooth*-enhet som ska anslutas ha stöd för samma profil som detta system. Även om enheten har stöd för samma profil kan funktionerna skilja sig åt beroende på specifikationerna för *Bluetooth*-enheten.
- Ljuduppspelningen på systemet kan ske med fördröjning från den på *Bluetooth*-enheten. Detta beror på egenskaper hos den trådlösa *Bluetooth*-tekniken.

## Para detta system med en *Bluetooth*-enhet

Hopparring är en åtgärd där *Bluetooth*-enheter registrerar varandra i förväg. När en hopparringsåtgärd har genomförts behöver den inte genomföras igen.

### 1 Placera *Bluetooth*-enheten inom en meter från enheten.

### 2 Tryck på **BLUETOOTH**.

Du kan också välja  [*Bluetooth AUDIO*] på  [*Insignal*] på startmenyn.

### 3 Ställ in *Bluetooth*-enheten i hopparringsläge.

Du hittar information om hur du ställer in *Bluetooth*-enheten i hopparringsläge i bruksanvisningen som medföljde enheten.

### 4 Välj **BLU-RAY HOME THEATRE SYSTEM** på *Bluetooth*-enhetens display.

Utför detta steg inom fem minuter, annars avbryts hopparringen.

**Obs!**

Om det krävs ett lösenord på *Bluetooth*-enheten skriver du in "0000". Lösenord kan även kallas "passkod", "PIN-kod" eller "PIN-nummer".

## 5 När hopparringen är slutförd ansluts enheten automatiskt till systemet.

Enhetsnamnet visas på TV-skärmen.

**Obs!**

Du kan para hop upp till 9 *Bluetooth*-enheter. Om du parar hop en tionde *Bluetooth*-enhet skriver den nya enheten över den enhet som anslöts längst tillbaka i tiden.

## 6 Starta uppspelningen på *Bluetooth*-enheten.

## 7 Justera volymen.

Justera volymen på *Bluetooth*-enheten först. Om volymnivån fortfarande är för låg justerar du volymnivån på systemenheten.

## Avbryta hopparringen

Tryck på HOME eller FUNCTION.

## Ansluta till en *Bluetooth*-enhet från detta system

Du kan ansluta till en *Bluetooth*-enhet från systemenheten.

Kontrollera följande innan du spelar upp musik:

- *Bluetooth*-funktionen på *Bluetooth*-enheten är på.
- Hopparring har genomförts (sidan 29).

### 1 Tryck på **BLUETOOTH**.

**Obs!**

Om du vill ansluta till den senast anslutna *Bluetooth*-enheten trycker du på . Gå sedan vidare till steg 5.

### 2 Tryck på **OPTIONS**.

- Tryck på  $\uparrow/\downarrow$  upprepade gånger för att välja [Enhetslista] och tryck sedan på  $\oplus$ .

En lista över hopparade *Bluetooth*-enheter visas.

- Tryck på  $\uparrow/\downarrow$  upprepade gånger för att välja den enhet du vill ansluta till och tryck sedan på  $\oplus$ .

- Tryck på  $\blacktriangleright$  för att starta uppspelningen.

- Justera volymen.

Justera volymen på *Bluetooth*-enheten först. Om volymnivån fortfarande är för låg justerar du volymnivån på systemenheten.

#### Obs!

När systemenheten *Bluetooth*-enheten är anslutna till varandra kan du styra uppspelningen genom att trycka på  $\blacktriangleright$ ,  $\parallel$ ,  $\blacksquare$ ,  $\blacktriangleleft/\blacktriangleright$  och  $\blacktriangleleft/\blacktriangleright$ .

### Koppla bort *Bluetooth*-enheten

Tryck på HOME, FUNCTION eller RETURN.

### Ta bort en hopparad *Bluetooth*-enhet från enhetslistan

- Följ stegen 1 till 3 ovan.
- Tryck flera gånger på  $\uparrow/\downarrow$  för att välja den enhet du vill ansluta till och tryck sedan på OPTIONS.
- Tryck på  $\uparrow/\downarrow$  upprepade gånger för att välja [Ta bort]. Tryck sedan på  $\oplus$ .
- Följ anvisningarna på skärmen för att ta bort enheten med  $\blacktriangleleft/\uparrow/\downarrow/\blacktriangleright$  och  $\oplus$ .

#### Obs!

När systemet är ansluten till en *Bluetooth*-enhet kan det inte upptäckas av och ingen anslutning kan skapas från en annan *Bluetooth*-enhet.

## Ansluta till en smarttelefon via funktionen One-touch-uppspelning (NFC)

När du håller en NFC-kompatibel smarttelefon nära  $\mathbb{N}$  på enheten genomför systemenheten och smarttelefonen hopparring och *Bluetooth*-anslutning automatiskt.

#### Kompatibla smarttelefoner

Smarttelefoner med inbyggd NFC-funktion (operativsystem: Android 2.3.3 – 4.0.x, dock inte Android 3.x)

#### Vad är NFC?

NFC (Near Field Communication) är en trådlös teknik för korta avstånd för trådlös kommunikation mellan olika enheter, som mobiltelefoner och IC-brickor. Tack vare NFC-funktionen kan datakommunikation enkelt ske genom att enheten hålls nära  $\mathbb{N}$  på NFC-kompatibla enheter.

### 1 Hämta och installera appen NFC Easy Connect.

NFC Easy Connect är en kostnadsfri app för smarttelefoner med Android, och den kan hämtas på Google Play. Sök efter appen med sökordet NFC Easy Connect på webbplatsen eller öppna hämtningssidan direkt genom att skanna den tvådimensionella koden nedan.

Observera att NFC Easy Connect är utan kostnad, men att datakommunikationsavgifter för hämtning debiteras separat.

## Tvådimensionell kod\* för direkt åtkomst

\* Använd en app som skannar tvådimensionell kod.



### Obs!

Appen är kanske inte tillgänglig i vissa länder/regioner.

## 2 Starta appen NFC Easy Connect på smarttelefonen.

Kontrollera att appens skärmbild visas.

## 3 Håll smarttelefonen nära på enheten tills smarttelefonen vibrerar.



Vibrationssignalen visar att smarttelefonen har identifierats av enheten.

När smarttelefonen har identifierats av enheten följer du anvisningarna som visas på smarttelefonens display och slutför processen för *Bluetooth*-anslutning.

När *Bluetooth*-anslutningen är etablerad slutar den blå LED-indikatorn på frontpanelen att blinka. Uppspelningstiden visas i frontpanelens teckenfönster.

### Obs!

- Systemet kan bara identifiera och ansluta till en NFC-kompatibel enhet åt gången.
- Beroende på din smarttelefon kan du behöva aktivera NFC-funktionen på smarttelefonen i förväg. Mer information finns i smarttelefonens användarinstruktioner.

### Tips!

Om hopparning och *Bluetooth*-anslutning misslyckas gör du följande.

- Starta om appen NFC Easy Connect och för smarttelefonen långsamt över .
- Om du använder ett kommersiellt fodral på smarttelefonen tar du bort det.

## Lyssna på musik

Starta uppspelning av en ljudkälla på smarttelefonen. Mer information om uppspelningsfunktioner finns i smarttelefonens bruksanvisning.

### Tips!

Om volymnivån är låg justerar du volymen på smarttelefonen först. Om volymnivån fortfarande är för låg justerar du volymen på systemenheten.

## Stoppa uppspelningen

Uppspelningen stoppas när du gör något av följande:

- Håller smarttelefonen nära  på enheten igen.
- Stoppar musikspelaren på smarttelefonen.
- Stänger av enheten eller smarttelefonen.
- Byter funktion.
- Inaktiverar *Bluetooth*-funktionen på smarttelefonen.

## Spela upp via ett nätverk

### Använda Sony Entertainment Network (SEN)

Sony Entertainment Network fungerar som en portal som levererar valt Internetinnehåll samt ett urval av underhållning på begäran direkt till dig.

#### Tips!

- Visst Internetinnehåll måste registreras via en dator innan det kan spelas upp. Du hittar mer information på följande webbplats:

För kunder i Europa och Ryssland:  
<http://support.sony-europe.com/>

För kunder i övriga länder eller regioner:  
<http://www.sony-asia.com/section/support>

- Viss Internetinnehåll kanske inte är tillgängligt i vissa länder/regioner.

### 1 Förbered för Sony Entertainment Network.

Anslut systemet till ett nätverk (sidan 21).

### 2 Tryck på SEN.

### 3 Tryck på ◀/▶/⏮/⏭/⏮/⏭ för att välja internetinnehåll och ett urval av underhållning på begäran och tryck sedan på (+).

## Kontrollpanel för videoströmning

Kontrollpanelen visas när en videofil börjar spelas upp. De alternativ som visas kan skilja sig åt beroende på Internetleverantör. För att visa igen trycker du på DISPLAY.

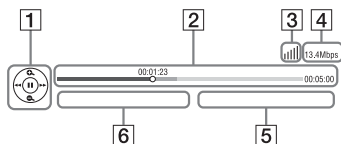

- 1 Kontrollskärm  
Tryck på ◀/▶/⏮/⏭ eller (+)  
uppspelningsfunktioner.
- 2 Statusfält för uppspelning  
Statusfält, markör som indikerar aktuell position, uppspelningstid, videofilens varaktighet
- 3 Nätverksstatusindikator  
▬▬▬ Visar signalstyrkan för en trådlös anslutning.  
▣▣▣ Visar en trådbunden anslutning.
- 4 Nätverkets överföringshastighet
- 5 Namnet på nästa videofil
- 6 Den videofil som är vald för tillfället



## Spela upp filer i ett hemnätverk (DLNA)

Du kan spela upp video-, musik- eller fotofiler på annan DLNA-certifierad utrustning genom att ansluta den till ditt hemnätverk.

Den här enheten kan användas som spelare och renderare.

- Server: Lagrar och delar digitalt medieinnehåll
- Spelare: Hittar och spelar upp digitalt medieinnehåll från den digitala mediaservern (DMS)
- Renderare: Tar emot och spelar upp filer från servern och kan styras av annan utrustning (styrenhet)
- Styrenhet: Styr renderarutrustningen

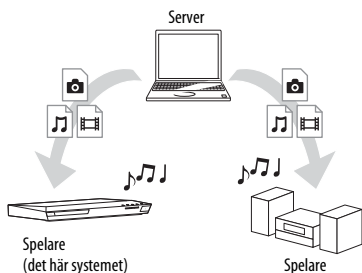

### Förbered användning av DLNA-funktionen.

- Anslut systemet till ett nätverk (sidan 21).
- Förbered övrig DLNA-certifierad utrustning. Mer information finns i användarinstruktionerna till utrustningen.

## Så här spelar du upp filer som lagras på en DLNA-server via systemet (DLNA-spelare)

Välj DLNA-serverikonen från [Video], [Musik] eller [Foto] på startmenyn och välj sedan den fil du vill spela upp.

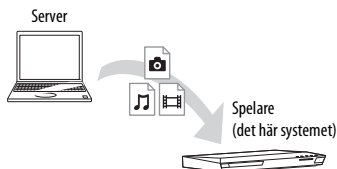

## Så här spelar du upp fjärrfiler genom att manövrera systemet (renderaren) via en DLNA-styrenhet

Du kan manövrera systemet med en DLNA-certifierad styrenhet (till exempel en mobiltelefon) när du spelar upp filer som är lagrade på en DLNA-server.

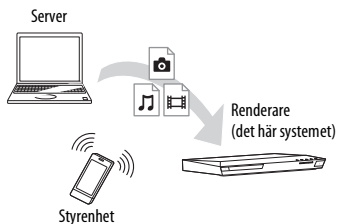

Mer information om hur detta fungerar finns i DLNA-styrenhetens bruksanvisning.

### Obs!

Använd inte systemet med den medföljande fjärrkontrollen samtidigt som du använder en DLNA-styrenhet.

### Tips!

Systemet är kompatibelt med funktionen Spela till i Windows Media® Player 12 som följer med Windows 7.

## Spela samma musik i olika rum (PARTY STREAMING)

Du kan samtidigt spela samma musik i all din Sony-utrustning som är kompatibel med funktionen PARTY STREAMING och ansluten till ditt hemnätverk.

Innehåll i [Musik] samt funktionerna FM, BT och AUDIO kan användas tillsammans med funktionen PARTY STREAMING.

Det finns två typer av PARTY STREAMING-kompatibel utrustning.

- PARTY-värd: Spelar och skickar musik.
- PARTY-gäst: Spelar upp musik som tagits emot från PARTY-värden.

Den här enheten kan användas som PARTY-värd eller PARTY-gäst.

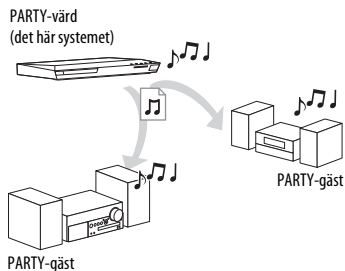

### Förbered för PARTY STREAMING.

- Anslut systemet till ett nätverk (sidan 21).
- Anslut utrustning som är kompatibel med funktionen PARTY STREAMING.

## Så här använder du systemet som PARTY-värd

Välj ett spår i [Musik], en radiokanal i [Radio], [AUDIO] eller [Bluetooth AUDIO] i [Insignal] och tryck på OPTIONS. Välj sedan [Starta PARTY] för att starta. Avsluta genom att trycka på OPTIONS och sedan välja [Avsluta PARTY].

### Obs!

Om innehåll som inte är kompatibelt med funktionen PARTY STREAMING spelas upp stänger systemet PARTY automatiskt.

## Så här använder du systemet som PARTY-gäst

Välj [PARTY] i [Musik] och välj sedan enhetsikonen för PARTY-värd. Lämna PARTY genom att trycka på OPTIONS och sedan välja [Lämna PARTY]. Stäng PARTY genom att trycka på OPTIONS och sedan välja [Avsluta PARTY].

### Obs!





Försäljning och tillgång till produkter som är kompatibla med funktionen PARTY STREAMING skiljer sig åt beroende på område.





## Söka efter video- eller musikinformation

Du kan hämta innehållsinformation med hjälp av Gracenote-teknik och söka efter relaterad information.

- 1 Anslut systemet till ett nätverk (sidan 21).**
- 2 Sätt in en skiva med innehåll som du vill söka efter.**

Du kan göra en videosökning från en BD-ROM eller DVD-ROM och en musiksökning från en CD-DA (musik-CD).

**3 Tryck på /** för att välja  [Video] eller  [Musik].

**4 Tryck på /** för att välja  [Videosökning] eller  [Musiksökning].

Innehållsinformation (som titel, medverkande, spår eller artist), [Uppspelningshistorik] och [Sökhistorik] visas.

- [Uppspelningshistorik]  
Visar en lista med tidigare spelade BD-ROM/DVD-ROM/CD-DA-titlar (musik-CD). Välj en titel för att hämta innehållsinformation.
- [Sökhistorik]  
Visar en lista över tidigare sökningar som har gjorts via funktionen [Videosökning] eller [Musiksökning].

### Så här söker du efter ytterligare relaterad information

Välj ett objekt i listorna och välj sedan önskad söktjänst.

## Använda TV SideView

TV SideView är en kostnadsfri mobilapp för en fjärrhet (smarttelefon osv.). När du använder TV SideView med detta system kan du enkelt använda systemet via fjärrheten.

Du kan starta en tjänst eller app direkt från fjärrheten och visa skivinformation under uppspelning av skivan. TV SideView kan även användas som fjärrkontroll och tangentbord.

Innan du använder TV SideView-enheten med detta system för första gången måste du registrera TV SideView-enheten. Följ anvisningarna på skärmen på TV SideView-enheten för att registrera den.

#### Obs!

Registreringen kan endast göras när startmenyn visas på tv-skärmen.

## Tillgängliga alternativ

Olika inställnings- och uppspelningsfunktioner finns tillgängliga via knappen OPTIONS. Vilka alternativ som är tillgängliga skiljer sig åt beroende på situationen.

### Vanliga alternativ

#### [Sound Mode]

Ändrar ljudlägesinställningen (sidan 24).

#### [Football]

Slår på eller stänger av fotbollsläget (sidan 25).

#### [Upprepningsinst]

Ställer in inställning för upprepad uppspelning.

#### [3D-meny]

[Simulerad 3D]: Justerar den simulerade 3D-effekten.

[3D-djupjustering]: Justerar djupet för 3D-bilder.

[2D-uppspelning]: Ställer in uppspelningen på 2D-bild.

#### [Spela upp/Stoppa]

Startar eller stoppar uppspelningen.

#### [Spela från början]

Spelar upp alternativet från början.

#### [Starta PARTY]

Startar ett party med vald källa.

Det här alternativet kanske inte visas beroende på källan.



#### [Lämna PARTY]

Lämnar ett party i vilket systemet deltar. Funktionen PARTY STREAMING fortsätter bland annan deltagande utrustning.

#### [Avsluta PARTY]

För PARTY-värd: Avslutar ett party. För PARTY-gäst: Avslutar ett party som systemet deltar i. Funktionen PARTY STREAMING avslutas för all annan utrustning som deltar.

#### [Byt kategori]

Bläddrar mellan kategorierna  [Video],  [Musik] och  [Foto] vid funktionen BD/DVD (endast för skiva) eller USB. Detta alternativ är endast tillgängligt när displaylistan för kategori är tillgänglig.

## [Video] endast

### [A/V SYNC]

Justera tidsfördröjningen mellan bild och ljud (sidan 37).

### [3D-utmatningsinst.]

Ställer in om 3D-video ska matas ut automatiskt eller inte.

### [Videoställningar]

- [Bildkvalitetsläge]: Väljer bildinställningar för miljöer med olika belysningar.
- [Blockbrusreducering]: Minskar mosaikliknande blockbrus i bilden.
- [Myggbrusreducering]: Minskar mindre brus runt bildens kanter (myggbrus).

### [Pausa]

Pausar uppspelningen.

### [Toppmeny]

Visar toppmenyn på BD- och dvd-skivor.

### [Meny/Popup-meny]

Visar popup-meny på BD-ROM-skivor och meny på dvd-skivor.

### [Titelsökning]

Söker efter en titel på BD-ROM-/DVD VIDEO-skivor och startar uppspelningen från början.

### [Kapitelsökning]

Söker efter ett kapitel och startar uppspelningen från början.

### [Ljud]

Väljer ljudformatet/spåret.

### [Textning]

Väljer textspråket när flerspråkiga texter finns inspelade på BD-ROM-/DVD VIDEO-skivor.

### [Vinkel]

Byter visningsvinkel om flera vinklar har spelats in på en BD-ROM-/DVD VIDEO-skiva.

### [Brusreduc. för IP-innehåll]

Justerar videokvaliteten för Internetinnehåll.

### [Videosökning]

Visar information på BD-ROM/ DVD-ROM utifrån Gracenote-teknik.

## [Musik] endast

### [Lägg till bakgr.musik]

Registrerar musikfiler på USB-minnet som bakgrundsmusik till bildspel.

### [Musiksökning]

Visar information på ljud-cd (CD-DA) utifrån Gracenote-teknik.

## [Foto] endast

### [Bildspel]

Startar ett bildspel.

### [Bildspelshastighet]

Ändrar bildspelshastigheten.

### [Bildspelseffekt]

Ställer in effekten när du visar ett bildspel.

### [Bakgrundsmusik]

- [Av]: Stänger av funktionen.
- [Min musik från USB]: Ställer in de musikfiler som registrerats under [Lägg till bakgr.musik].
- [Spela från musik-CD]: Ställer in spåren på CD-DA (musik-cd-skivor).

### [Byt skärm]

Växlar mellan [Rutmönstervisning] och [Listvisning].

### [Vrid åt vänster]

Roterar fotot moturs 90 grader.

### [Vrid åt höger]

Roterar fotot medurs 90 grader.

### [Öppna bild]

Visar den valda bilden.

## Justera fördröjningen mellan bild och ljud

### (A/V-SYNK)

Om ljudet inte överensstämmer med bilderna på tv-skärmen kan du justera fördröjningen mellan bild och ljud separat för varje funktion.

Inställningsmetoden skiljer sig beroende på funktion.

### Om någon annan funktion än BT eller TV är vald

- 1 Tryck på OPTIONS.**  
Alternativmenyn visas på tv-skärmen.
- 2 Tryck på  $\updownarrow$  för att välja [A/V SYNC] och tryck sedan på  $\oplus$ .**
- 3 Tryck på  $\leftarrow/\rightarrow$  för att justera fördröjningen och tryck sedan på  $\oplus$ .**

Det går att justera mellan 0 och 300 millisekunder i steg om 25 millisekunder.

### När funktionen TV är vald

- 1 Tryck på OPTIONS.**  
I frontpanelens teckenfönster visas AV.SYNC.
- 2 Tryck på  $\oplus$  eller  $\rightarrow$ .**
- 3 Tryck på  $\updownarrow$  för att justera fördröjningen och tryck sedan på  $\oplus$ .**  
Det går att justera mellan 0 och 300 millisekunder i steg om 25 millisekunder.
- 4 Tryck på OPTIONS.**  
Alternativmenyn i frontpanelens teckenfönster stängs.

## Ljudjusteringar

### Välja ljudformat, ljudspår på flera språk eller kanal

När du spelar upp en BD/DVD VIDEO-skiva som spelats in med flera ljudformat (PCM, Dolby Digital, MPEG-ljud eller DTS) eller flera språk kan du byta ljudformatet eller språket.

Med en cd-skiva kan du välja ljudet från den högra eller vänstra kanalen och lyssna på ljudet från den valda kanalen genom både höger och vänster högtalare.

### Tryck flera gånger på AUDIO under uppspelningen för att välja önskad ljudsignal.

Ljudinformationen visas på tv-skärmen.

#### ■ BD/DVD VIDEO

Det är BD/DVD VIDEO-skivan som avgör vilka språk du kan välja mellan. När 4 siffror visas motsvarar de en språkkod. Se ”Lista över språkkoder” (sidan 67). Om samma språk visas två eller flera gånger har BD/DVD VIDEO-skivan spelats in med flera ljudformat.



#### ■ DVD-VR

De typer av ljudspår som har spelats in på en skiva visas.





Exempel:

- [♪ Stereo]
- [♪ Stereo (Audio1)]
- [♪ Stereo (Audio2)]
- [♪ Huvud]
- [♪ Sub]
- [♪ Huvud/under]

**Obs!**

[ Stereo (Audio1)] och [ Stereo (Audio2)] visas inte när bara en ljudström har spelats in på skivan.

**■ CD**

- [ Stereo]: Standardstereoljudet.
- [ 1/L]: Ljudet från den vänstra kanalen (mono).
- [ 2/R]: Ljudet från den högra kanalen (mono).
- [ L+R]: Ljudet från både vänster och höger kanal från varje enskild högtalare.

## Lyssna på multiplexsändningsljud

### (DUAL MONO)

Du kan lyssna på multiplexsändningsljud när systemet tar emot eller spelar en Dolby Digital-multiplexsändningssignal.

**Obs!**

För att kunna ta emot en Dolby Digital-signal måste du ansluta en TV eller annan utrustning till TV-uttaget (DIGITAL IN OPTICAL) med en optisk digital kabel (sidorna 19, 20). Om din TV:s HDMI IN-uttag är kompatibelt med funktionen Audio Return Channel (sidorna 19, 51) kan du ta emot en Dolby Digital-signal via en HDMI-kabel.

### Tryck flera gånger på AUDIO tills önskad signal visas i frontpanelens teckenfönster.

- **MAIN**: Ljudet för huvudspråket används.
- **SUB**: Ljudet för underspråket används.
- **MN/SUB**: Blandat ljud från både huvud- och underspråket används.

## Radiomottagare

## Lyssna på radio

- 1 Tryck på FUNCTION flera gånger tills FM visas i frontpanelens teckenfönster.**
- 2 Välj radiokanal.**

### Automatisk inställning

Håll ned TUNING +/- tills den automatiska avsökningen börjar. Meddelandet [Automatisk inställning] visas på tv-skärmen. Avsökningen avbryts när systemet hittar en station. Avbryt den automatiska inställningen genom att trycka på valfri knapp.







### Manuell inställning

Tryck flera gånger på TUNING +/-.

- 3 Tryck på  +/- flera gånger för att justera volymen.**

### Om ett FM-program innehåller mycket brus

Om ett FM-program innehåller mycket brus kan du välja monomottagning. Du får inget stereoljud, men mottagningen blir bättre.

- 1 Tryck på OPTIONS.**  
Alternativmenyn visas på tv-skärmen.
- 2 Tryck på  /  för att välja [FM-läge] och tryck sedan på .**
- 3 Tryck på  /  för att välja [Mono] och tryck sedan på .**
  - [Stereo]: Stereomottagning.
  - [Mono]: Monomottagning.

**Tips!**

Du kan ställa in [FM-läge] för varje förinställd station separat.

**Stänga av radion**

Tryck på I/⏻.

**Förinställa radiokanaler**

Du kan ställa in upp till 20 stationer. Innan du ställer in kanalerna bör du skruva ned volymen till lägsta nivå.

- 1 Tryck på FUNCTION flera gånger tills FM visas i frontpanelens teckenfönster.**
- 2 Håll ned TUNING +/- tills den automatiska avsökningen börjar.**  
Avsökningen avbryts när systemet hittar en station.
- 3 Tryck på OPTIONS.**  
Alternativmenyn visas på tv-skärmen.
- 4 Tryck på ↕/↔ för att välja [Förinställningsminne] och tryck sedan på ⊕.**
- 5 Tryck på ↕/↔ för att välja förinställningsnummer och tryck sedan på ⊕.**
- 6 Upprepa steg 2 till 5 för att lagra andra stationer.**

**Ändra ett förinställt nummer**

Välj önskat förinställningsnummer genom att trycka på PRESET +/- och utför sedan proceduren från steg 3.

**Välja en förinställd station**

- 1 Tryck på FUNCTION flera gånger tills FM visas i frontpanelens teckenfönster.**  
Den senast mottagna stationen tas in.
- 2 Tryck på PRESET +/- flera gånger för att välja den förinställda stationen.**

Förinställningsnumret och frekvensen visas på tv-skärmen och i frontpanelens teckenfönster. Varje gång du trycker på knappen tas en ny förinställd station in.

**Tips!**

- Du kan direkt välja ett förinställt stationsnummer genom att trycka på sifferknapparna.
- Varje gång du trycker på DISPLAY ändras det som visas i frontpanelens teckenfönster cyklistiskt enligt följande:  
Frekvens → Förinställningsnummer → Avkodningsstatus\*  
\* Visas när [Ljudeffekt] är inställt på [Dolby Pro Logic], [DTS Neo:6 Cinema] eller [DTS Neo:6 Music] (sidan 49).

## Ta emot RDS (Radio Data System)

### *(Gäller endast modeller för Europa)*

RDS (Radio Data System) är en sändningstjänst som gör det möjligt för radiokanaler att sända tilläggsinformation vid sidan av den vanliga programsignalen. Det här systemet har praktiska RDS-funktioner, t.ex. visning av stationens namn. Stationsnamnet visas på tv-skärmen.

### Välj en station från FM-bandet.

#### **Obs!**

- RDS fungerar kanske inte på rätt sätt om den station som du har ställt in inte sänder RDS-signalen på rätt sätt eller om signalstyrkan är för svag.
- Alla FM-stationer tillhandahåller inte RDS-tjänsten eller samma typ av tjänster. Om du inte är bekant med RDS-systemet kan du fråga de lokala radiostationerna om mer information om RDS-tjänsterna i ditt område.

## Övriga funktioner

### Använda Kontroll för HDMI-funktionen för BRAVIA Sync

Den här funktionen är tillgänglig på tv-apparater med funktionen BRAVIA Sync. Genom att ansluta Sony-utrustning som är kompatibel med funktionen Kontroll för HDMI, via en HDMI-kabel, förenklas användningen.

#### **Obs!**

Om du vill använda funktionen BRAVIA Sync ska du starta systemet och all ansluten utrustning när du har slutfört HDMI-anslutningen.

### Kontroll för HDMI – Enkel inställning

Du kan ställa in systemfunktionen [Kontroll för HDMI] automatiskt genom att aktivera motsvarande inställning på tv:n. Information om funktionen Kontroll för HDMI finns i "[HDMI-inställningar]" (sidan 51)

### Systemavstängning

Du kan stänga av systemet samtidigt med tv:n.

#### **Obs!**

Systemet stängs inte av automatiskt om du spelar musik eller om funktionen FM är vald.

### Uppspelning med en knapptryckning

När du trycker på ► på fjärrkontrollen sätts systemet och tv:n på. Tv-funktionen växlar till den HDMI-ingång som systemet är anslutet till.



## Systemets ljudkontroll

Du kan lyssna på ljud från tv:n eller annan utrustning med en enkel åtgärd.

Du kan använda systemets ljudkontroll enligt följande:

- När systemet slås på kan ljudet från tv:n eller annan utrustning matas ut från systemets högtalare.
- När ljudet från tv:n eller annan utrustning matas ut via systemets högtalare kan du ändra vilket ljud som matas ut från tv:ns högtalare genom att trycka på **SPEAKERS TV** ↔ **AUDIO**.
- När ljudet från tv:n eller annan utrustning matas ut via systemets högtalare kan du justera volymen och stänga av ljudet för systemet via tv:n.

## Audio Return Channel

Du kan lyssna på ljudet från TV:n via systemet genom att bara använda en HDMI-kabel. Mer information om inställningen finns i ”[Audio Return Channel]” (sidan 51)

## Språket följer med

När du ändrar språket för tv:ns skärmtext ändras även systemets språk för skärmtext efter det att systemet har stängts av och slagits på.

## Ställa in högtalarna

### [Högtalarinställningar]

För att få bästa möjliga surroundljud ska du ställa in högtalarnas avstånd från din lyssningsposition. Använd sedan testtonen för att justera högtalarnas balans.

#### 1 Tryck på **HOME**.

Startmenyn visas på tv-skärmen.

#### 2 Tryck på **↔/→** för att välja

**🗄️ [Inställn.]**.

#### 3 Tryck på **↑/↓** för att välja **[Ljudinställningar]** och tryck sedan på **⊕**.

#### 4 Tryck på **↑/↓** för att välja **[Högtalarinställningar]** och tryck sedan på **⊕**.

[Välj högtalarlayout.] visas i teckenfönstret.

#### 5 Tryck på **↑/↓** för att välja **inställning baserat på högtalarnas placering** och tryck sedan på **⊕**.

- [Standard]: Surroundhögtalarna installeras i bakre läge.
- [Alla fram]: Alla högtalare installeras i främre läge.

#### **Obs!**

Inställningarna [Avstånd] och [Nivå] återställs till standardinställningarna varje gång du ändrar inställningen för högtalarlayout.

#### 6 Tryck på **↑/↓** för att välja ett **alternativ** och tryck sedan på **⊕**.

#### 7 Tryck på **↑/↓** för att justera **parametern**.

#### 8 Tryck på **↔/→** och **⊕** för att **bekräfta inställningarna**.

Kontrollera följande inställningar.

#### ■ [Avstånd]

Tänk på att ställa in parametrarna för avståndet från lyssnarpositionen till högtalarna.

Du kan ställa in parametrarna från 0,0 till 7,0 meter.

[Front Vänster/Höger] 3,0 m: Ställ in avståndet för fronthögtalarna.

[Mitt] 3,0 m: Ställ in avståndet till centerhögtalaren.

[Surround Vänster/Höger] 3,0 m: Ställ in avståndet till surroundhögtalarna.

[Subwoofer] 3,0 m: Ställ in avståndet till subwoofern.

---

#### ■ [Nivå]

Du kan justera högtalarnas ljudnivå.

Du kan ställa in parametrarna från -6,0 till +6,0 dB. Kontrollera att du ställer in [Testton] på [På] för att göra justeringen lättare.

[Front Vänster/Höger] 0,0 dB: Ställ in nivån för fronthögtalarna.

[Mitt] 0,0 dB: Ställ in nivån för centerhögtalaren.

[Surround Vänster/Höger] 0,0 dB: Ställ in nivån för surroundhögtalarna.

[Subwoofer] 0,0 dB: Ställ in subwoofernivån.

---

#### ■ [Testton]

Högtalarna spelar upp en testton för justering av [Nivå].

[Av]: Testtonen sänds inte ut från högtalarna.

[På]: Testtonen sänds ut från varje högtalare i tur och ordning medan nivån justeras. När du väljer något av alternativen för [Högtalarinställningar] hörs testtonen från varje högtalare i tur och ordning. Justera ljudnivån enligt följande.

- 1 Ange [Testton] till [På].
- 2 Tryck på  $\blacktriangle/\blacktriangledown$  för att välja [Nivå] och tryck sedan på  $\oplus$ .
- 3 Tryck på  $\blacktriangle/\blacktriangledown$  för att välja önskad högtalartyp och tryck sedan på  $\oplus$ .
- 4 Tryck på  $\blacktriangleleft/\blacktriangleright$  för att välja vänster eller höger högtalare och tryck sedan på  $\blacktriangle/\blacktriangledown$  för att justera nivån.
- 5 Tryck på  $\oplus$ .
- 6 Upprepa steg 3 till 5.

#### 7 Tryck på RETURN.

Systemet återgår till föregående skärmbild.

#### 8 Tryck på $\blacktriangle/\blacktriangledown$ för att välja [Testton] och tryck sedan på $\oplus$ .

#### 9 Tryck på $\blacktriangle/\blacktriangledown$ för att välja [Av] och tryck sedan på $\oplus$ .

#### Obs!

Testtonssignalerna matas inte ut från HDMI (OUT)-uttaget.

#### Tips!

Tryck på  $\triangleleft$  +/- för att justera alla högtalares volym samtidigt.

---

## Använda insomningstimern

Du kan ställa in att systemet ska stängas av vid en förinställd tid så att du kan somna medan du lyssnar på musik. Tiden kan ställas in i intervall om 10 minuter.

#### Tryck på SLEEP.

Varje gång du trycker på SLEEP ändras minutvisningen (den återstående tiden) i frontpanelens teckenfönster med 10 minuter.

När du ställer in insomningstimern visas den återstående tiden var femte minut. När den återstående tiden är mindre än två minuter blinkar SLEEP i frontpanelens teckenfönster.

#### Så här kontrollerar du den återstående tiden

Tryck en gång på SLEEP.

#### Så här ändrar du den återstående tiden

Tryck på SLEEP flera gånger.

## Inaktivera knapparna på enheten

### (Barnlås)

Du kan inaktivera knapparna på enheten (förutom I/⏻) för att förhindra att de används av misstag, till exempel av barn.

### Håll ned ■ på enheten i mer än fem sekunder.

LOCKED visas i frontpanelens teckenfönster. Barnlåsfunktionen aktiveras och knapparna på enheten är låsta. (Du kan använda systemet med fjärrkontrollen.) Om du vill avbryta håller du ned ■ i mer än 5 sekunder, tills UNLOCK visas i frontpanelens teckenfönster.

#### Obs!

Om du trycker på enhetens knappar medan barnlåsfunktionen är aktiverad blinkar LOCKED i frontpanelens teckenfönster.

## Styra tv:n med den medföljande fjärrkontrollen

Genom att justera fjärrsignalen kan du styra en tv med den medföljande fjärrkontrollen.

#### Obs!

Koden kan ändras eller återställas till standardinställningen (SONY) när du byter batterier i fjärrkontrollen. Ställ in rätt kodnummer igen.

## Förbereda fjärrkontrollen för att styra tv:n

Tryck och håll in TV I/⏻ medan du anger tv:ns tillverkarkod (se tabellen) med sifferknapparna. Släpp sedan upp TV I/⏻.

Tillverkare	Kod
SONY	01 (standard)
LG	05
PANASONIC	06
PHILIPS	02, 03, 07
SAMSUNG	02, 08
TOSHIBA	04

Om inställningen inte lyckas ändras inte den registrerade koden. Mata in koden igen. Om det finns flera koder i listan kan du försöka ange dem en och en tills du hittar den som passar din tv.

## Spara energi i viloläge

Kontrollera att du har gjort följande inställningar:

- [Kontroll för HDMI] i [HDMI-inställningar] är inställd på [Av] (sidan 51).
- [Snabbstartläge] är inställd på [Av] (sidan 51).
- [Fjärrstart] i [Nätverksinställningar] är inställd på [Av] (sidan 52).

## Visa webbplatser

### 1 Förbered för Internetanvändning.

Anslut systemet till ett nätverk (sidan 21).

### 2 Tryck på HOME.

Startmenyn visas på tv-skärmen.

### 3 Tryck på $\leftarrow/\rightarrow$ för att välja [Nätverk].

### 4 Tryck på $\uparrow/\downarrow$ för att välja [Internetläsare] och tryck sedan på $\oplus$ .

[Internetläsare] visas i teckenfönstret.

#### Obs!

Vissa webbplatser kanske inte fungerar eller visas på rätt sätt.

## Ange en webbadress

Välj [URL-inmatning] på alternativmenyn. Ange webbadressen med hjälp av tangentbordet och välj sedan [Bekräfta].

## Så här anger du startsida

När den sida som du vill ange visas väljer du [Gör till startsida] på alternativmenyn.

## Återgå till föregående sida

Välj [Föregående sida] på alternativmenyn. När den föregående sidan inte visas när du väljer [Föregående sida] väljer du [Fönsterlista] på alternativmenyn och väljer den sida du vill återgå till i listan.

## Så här avslutar du Internetläsaren

Tryck på HOME.

## Skärmbilden Internetläsare

Du kan kontrollera webbplatsinformation genom att trycka på DISPLAY. Vilken information som visas skiljer sig beroende på webbplats och sidstatus.

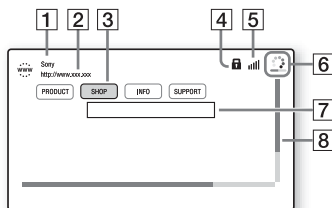

#### 1 Sidtitel

#### 2 Sidadress

#### 3 Markör

Flytta den genom att trycka på  $\leftarrow/\uparrow/\downarrow/\rightarrow$ . Placera markören på den länk som du vill visa och tryck på  $\oplus$ . Den länkade webbplatsen visas.

#### 4 SSL-ikon

Visas när den länkade webbadressen är säker.

#### 5 Indikator för signalstyrka

Visas när systemet är anslutet till ett trådlöst nätverk.

#### 6 Förloppsindikator/inläsningsikon

Visas när sidan läses in och när filer hämtas eller överförs.

#### 7 Textinmatningsfält

Tryck på  $\oplus$  och välj sedan [Inmatn.] på alternativmenyn för att öppna tangentbordet.

#### 8 Rullningslist

Tryck på  $\leftarrow/\uparrow/\downarrow/\rightarrow$  för att flytta sidan åt vänster, uppåt, nedåt eller åt höger.

## Tillgängliga alternativ

Olika inställningar och funktioner finns tillgängliga via knappen OPTIONS. Vilka alternativ som är tillgängliga skiljer sig åt beroende på situationen.

---

### [Webbläsarinställn.]

Visar inställningarna för Internetläsaren.

- [Zoom]: Ökar eller minskar storleken på det visade innehållet.
- [JavaScript-inställn.]: Anger om JavaScript ska aktiveras eller inaktiveras.
- [Cookie-inställningar]: Anger om cookies ska accepteras eller inte.
- [SSL-larmvisning]: Anger om SSL ska aktiveras eller inaktiveras.

---

### [Fönsterlista]

Visar en lista över alla webbplatser som är öppna för tillfället.

Gör att du kan återgå till en webbplats som visats tidigare genom att välja fönstret.

---

### [Bokmärkeslista]

Visar bokmärkeslistan.

---

### [URL-inmatning]

Gör att du kan ange en webbadress när tangentbordet visas.

---

### [Föregående sida]

Går till en sida som har visats tidigare.

---

### [Nästa sida]

Går till nästa sida som har visats tidigare.

---

### [Avbryt inläsning]

Stoppar inläsningen av en sida.

---

### [Läs in igen]

Läser in samma sida igen.

---

### [Lägg till bokmärke]

Lägger till den webbplats som visas för tillfället i bokmärkeslistan.

---

### [Gör till startsida]

Anger den webbplats som visas för tillfället som startsida.

---

### [Öppna i nytt fönster]

Öppnar en länk i ett nytt fönster.

---

### [Teckenkodning]

Ställer in teckenkodningssystemet.

---

---

### [Visa certifikat]

Visar servercertifikat som skickas från sidor som har stöd för SSL.

---

### [Inmatn.]

Visar tangentbordet där du kan ange tecken medan du visar en webbplats.

---

### [Ny rad]

Markören flyttas till nästa rad i textinmatningsfältet.

---

### [Radera]

Raderar ett tecken till vänster om markören under textinmatning.

---

## Inställningar och justeringar





### Använda inställningsmenyn

Du kan göra olika justeringar för funktioner som t.ex. bild och ljud. Standardinställningarna är understrukna.

#### Obs!

Uppspelningsinställningar som är lagrade på skivan har prioritet före inställningsdisplayens inställningar. Därför genomförs kanske inte vissa av funktionerna.

- 1 Tryck på HOME.**  
Startmenyn visas på tv-skärmen.
- 2 Tryck på  $\leftarrow/\rightarrow$  för att välja  [Inställn..]**
- 3 Tryck på  $\uparrow/\downarrow$  för att välja ikonen för inställningskategori och tryck sedan på  $\oplus$ .**

Ikon	Beskrivning
	<b>[Nätverksuppdatering] (sidan 46)</b> Uppdaterar programvaran för systemet.
	<b>[Bildinställningar] (sidan 47)</b> Gör bildinställningarna i enlighet med typen av tv.
	<b>[Ljudinställningar] (sidan 48)</b> Gör ljudinställningar i enlighet med typen av anslutningsuttag.
	<b>[BD/DVD-uppspelningsinställningar] (sidan 49)</b> Gör detaljerade inställningar för uppspelning av BD/DVD-skivor.

Ikon	Beskrivning
	<b>[Barnspärr] (sidan 50)</b> Gör detaljerade inställningar för barnspärrfunktionen.
	<b>[Systeminställningar] (sidan 50)</b> Gör systemrelaterade inställningar.
	<b>[Nätverksinställningar] (sidan 52)</b> Gör detaljerade inställningar för Internet och nätverk.
	<b>[Enkla nätverksinställningar] (sidan 53)</b> Kör [Enkla nätverksinställningar] för att göra grundläggande nätverksinställningar.
	<b>[Återställning] (sidan 53)</b> Återställer systemet till fabriksinställningarna.

### [Nätverksuppdatering]

Genom att uppdatera programvaran till den senaste versionen kan du dra fördel av de nyaste funktionerna.

Information om uppdateringsfunktionerna finns på följande webbplats:

För kunder i Europa och Ryssland:  
<http://support.sony-europe.com/>

För kunder i övriga länder eller regioner:  
<http://www.sony-asia.com/section/support>

Under en programvaruuppdatering visas UPDATE i frontpanelens teckenfönster.

Enheten stängs av automatiskt när uppdateringarna är klara.

Under tiden som uppdateringen pågår får du inte stänga av eller starta enheten eller använda enheten eller tv:n. Vänta tills uppdateringen är klar.



## [Bildinställningar]

### ■ [3D-utmatningsinst.]

[Auto]: Du bör vanligtvis välja det här alternativet.

[Av]: Välj detta för att visa allt material i 2D.

### ■ [TV-skärmsinställning för 3D]

Ställer in bildstorleken på din 3D-kompatibla tv.

### ■ [TV-typ]

[16:9]: Välj det här alternativet vid anslutning till en bredbilds-tv eller en tv med bredbildsfunktion.

[4:3]: Välj det här alternativet vid anslutning till en tv med 4:3-format utan bredbildsfunktion.

### ■ [Skärmformat]

[Full]: Välj det här vid anslutning till en tv med bredbildsfunktion. Visar en 4:3-skärmbild i 16:9-bildformat även på en bredbilds-tv.

[Normal]: Ändrar bildstorleken så att den passar skärmstorleken med det ursprungliga bildformatet.

### ■ [DVD-bildförhållande]

[Letterbox]: Visar en bred bild med svarta remsor överst och nederst.



[Pan & Scan]: Visar en bild med full höjd på hela skärmen, med avklippta sidor.

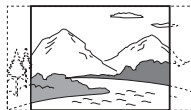

### ■ [Bloomvandlingsläge]

[Auto]: Du bör vanligtvis välja det här alternativet. Enheten identifierar automatiskt om materialet är videobaserat eller filmbaserat och växlar till lämplig omvandlingsmetod.

[Video]: Omvandlingsmetoden som passar för videobaserat material väljs alltid oavsett material.

### ■ [Bildutgångsupplösning]

[Auto]: Matar ut en videosignal som motsvarar tv:ns eller den anslutna utrustningens upplösning.

[Originalupplösning]: Matar ut en videosignal som motsvarar den upplösning som spelades in på skivan. (Om upplösningen är lägre än SD-upplösning visas den som SD-upplösning.)  
[480i/576i]\*, [480p/576p]\*, [720p], [1080i], [1080p]: Matar ut en videosignal som motsvarar den valda upplösningstillningen.

\* Om skivans färgsystem är NTSC kan upplösningen på videosignalen endast konverteras till [480i] och [480p].

---

### ■ [BD-ROM 24p-utmatning]

[Auto]: Matar endast ut 24p-videosignaler om du ansluter en 1080/24p-kompatibel tv via en HDMI-anslutning och [Bildutgångsupplösning] är inställt på [Auto] eller [1080p].

[På]: Välj det här alternativet när tv:n är kompatibel med 1080/24p-videosignaler.

[Av]: Välj det här alternativet när tv:n inte är kompatibel med 1080/24p-videosignaler.

---

### ■ [DVD-ROM 24p-utmatning]

[Auto]: Matar endast ut 24p-videosignaler om du ansluter en 1080/24p-kompatibel tv via en HDMI-anslutning och [Bildutgångsupplösning] är inställt på [Auto] eller [1080p].

[Av]: Välj det här alternativet när tv:n inte är kompatibel med 1080/24p-videosignaler.

---

### ■ [YCbCr/RGB (HDMI)]

[Auto]: Identifierar automatiskt den externa utrustningens typ och växlar till matchande färginställning.

[YCbCr (4:2:2)]: Matar ut YCbCr 4:2:2-videosignaler.

[YCbCr (4:4:4)]: Matar ut YCbCr 4:4:4-videosignaler.

[RGB]: Välj det här vid anslutning till utrustning ett HDCP-kompatibelt DVI-uttag.

---

### ■ [HDMI Deep Colour-utmatning]

[Auto]: Du bör vanligtvis välja det här alternativet.

[16 bitar], [12 bitar], [10 bitar]: Matar ut 16-bitars/12-bitars/10-bitars videosignaler när den anslutna tv:n är kompatibel med Deep Colour.

[Av]: Välj det här alternativet när bilden är instabil eller färgerna verkar onaturliga.

---

---

### ■ [Pausläge] (endast BD/DVD VIDEO/ DVD-R/DVD-RW)

[Auto]: Bilden, inklusive personer och föremål som rör sig dynamiskt, sänds ut utan skakningar. Normalt ska du välja den här inställningen.

[Bildruta]: Bilden, inklusive personer och föremål som inte rör sig dynamiskt, sänds ut med hög upplösning.

---



### [Ljudinställningar]

---

#### ■ [BD-ljudmixinställning]

[På]: Matar ut ljudet som erhålls genom att interaktivt ljud mixas med sekundärt ljud till primärt ljud.

[Av]: Matar endast ut primärt ljud.

---

#### ■ [Ljuddynamikkontroll]

Du kan komprimera ljudspårets dynamiska omfång.

[Auto]: Spelar upp med det dynamiska omfång som har angivits på skivan (endast BD-ROM).

[På]: Systemet återskapar ljudspåret med den sorts dynamiskt omfång som inspelningsteknikern avsåg.

[Av]: Ingen komprimering av dynamiskt omfång.

---

#### ■ [Dämpa - AUDIO]

Distorsion kan uppstå när du lyssnar på utrustning som är ansluten till AUDIO IN (L/R)-uttagen. Du kan undvika distorsion genom att dämpa enhetens inmatningsnivå.

[På]: Dämpar inmatningsnivån.

Utmatningsnivån minskar med denna inställning.

[Av]: Normal nivå på insignalen.

---



---

### ■ [Ljudutmatning]

Du kan välja utmatningsmetod där ljudsignalen matas ut.

[Speaker]: Matar endast ut flerkanaligt ljud från systemets högtalare.

[Högtalare+HDMI]: Matar endast ut flerkanaligt ljud från systemets högtalare och 2-kanaliga linjära PCM-signalerna från HDMI (OUT)-uttaget.

[HDMI]: Matar ut ljudet endast från HDMI (OUT)-uttaget. Ljudformatet beror på den anslutna utrustningen.

#### Obs!

- När [Kontroll för HDMI] är inställt på [På] (sidan 51) ställs [Ljudutmatning] automatiskt in på [Högtalare+HDMI] och inställningen kan inte ändras.
- När [Ljudutmatning] är inställt på [HDMI] är utmatningsformatet för funktionen TV tvåkanaligt linjärt PCM.

---

### ■ [Ljudeffekt]

Du kan sätta på eller stänga av systemets ljudeffekter (inställningen SOUND MODE (sidan 24)).

För en 2-kanalskälla kan du välja [Dolby Pro Logic], [DTS Neo:6 Cinema] eller [DTS Neo:6 Music] för att simulera surroundljud.

[Sound Mode på]: Aktiverar surroundljudeffekten i ljudläget (sidan 24) och läget Football (sidan 25).

[Dolby Pro Logic]: Systemet simulerar surroundljud från 2-kanalskällor och matar ut ljudet från alla högtalare (5.1-kanalsljud) (Dolby Pro Logic-avkodning).

[DTS Neo:6 Cinema]/[DTS Neo:6 Music]: Systemet simulerar surroundljud från 2-kanalskällor och matar ut flerkanaligt ljud (avkodning för DTS Neo:6 Cinema-/DTS Neo:6 Music-läge).

[2ch Stereo]: Systemet matar endast ut ljudet från de vänstra och högra fronthögtalarna och subwoofern. Flerkanaliga surroundformat mixas ned till två kanaler.

[Av]: Ljudeffekterna är inaktiverade. Du hör ljudet så som det är inspelat.

---

### ■ [Högtalarinställningar]

Ställ in högtalarna för att få bästa möjliga surroundljud. Mer information finns i "Ställa in högtalarna" (sidan 41).

---

### ■ [Bluetooth AUDIO - AAC]

Du kan aktivera och inaktivera AAC-ljud.

[På]: AAC-ljud om Bluetooth-enheten har stöd för AAC.

[Av]: SBC-ljud.

#### Obs!

Du kan lyssna på ljud med hög kvalitet om AAC är aktiverat. Om du inte kan lyssna på AAC-ljud från din enhet väljer du [Av].

---

## [BD/DVD-uppspelningsinställningar]

---

### ■ [BD-/DVD-menypråk]

Du kan välja standardmenypråk för BD-ROM-skivor och DVD VIDEO-skivor. När du väljer [Välj språkkod] visas skärmbilden där du anger språkkoden. Ange koden för ditt språk, som finns i "Lista över språkkoder" (sidan 67).

---

### ■ [Ljudspråk]

Du kan välja standardspråk för spår för BD-ROM-skivor eller DVD VIDEO-skivor.

När du väljer [Original] anges det språk som prioriteras på skivan.

När du väljer [Välj språkkod] visas skärmbilden där du anger språkkoden.

Ange koden för ditt språk, som finns i "Lista över språkkoder" (sidan 67).

---

### ■ [Textspråk]

Du kan välja standardspråk för undertexter för BD-ROM-skivor och DVD VIDEO-skivor.

När du väljer [Välj språkkod] visas skärmbilden där du anger språkkoden.

Ange koden för ditt språk, som finns i "Lista över språkkoder" (sidan 67).

---

### ■ [Uppsp.lager för BD-hybridskivor]

[BD]: Spelar BD-lager.

[DVD/CD]: Spelar DVD- eller CD-lager.

---

### ■ [BD-Internetanslutning]

[Tillåt]: Du bör vanligtvis välja det här alternativet.

[Tillåt ej]: Förhindrar Internetanslutning.

---



## [Barnspärr]

---

### ■ [Lösenord]

Ställ in eller ändra lösenordet för funktionen Barnspärr. Med ett lösenord kan du ange begränsningar för uppspelning av BD-ROM- och DVD VIDEO-skivor och Internetvideo. Vid behov kan du skilja på begränsningsnivåerna för BD-ROM- och DVD VIDEO-skivor.

---

### ■ [Regionskod för barnspärr]

Uppspelningen av vissa BD-ROM-skivor och DVD VIDEO-skivor kan begränsas efter geografiskt område. Avsnitt kan läsas eller bytas ut mot andra avsnitt. Följ anvisningarna på skärmen och ange ditt fyrsiffriga lösenord.

---

### ■ [BD-barnspärr]/[DVD-barnspärr]/[Barnspärr för internetvideo]

När du ställer in barnspärr kan avsnitt läsas eller bytas ut mot andra avsnitt. Följ anvisningarna på skärmen och ange ditt fyrsiffriga lösenord.

---

### ■ [Oklassade internetvideoprogram]

[Tillåt]: Tillåter uppspelning av oklassade Internetvideoprogram.

[Blockera]: Blockerar uppspelning av oklassade Internetvideoprogram.

---



## [Systeminställningar]

---

### ■ [OSD-språk]

Du kan välja språk för systemets skärmtexter.

---

### ■ [Huvudenhetens belysning]

[På]: Frontpanelens teckenfönster är alltid på och LED-indikatorn är inställd på maximal ljusstyrka.

[Auto]: Frontpanelens teckenfönster stängs av och LED-indikatorns ljusstyrka minskas automatiskt efter ca 10 sekunder om du inte använder systemet.

---

---

### ■ [HDMI-inställningar]

[Kontroll för HDMI]

[På]: Aktiverar av funktionen [Kontroll för HDMI]. All utrustning som är ansluten med HDMI-kabeln i systemet kan styra varandra.

[Av]: Av.

[Audio Return Channel]

Denna funktion är tillgänglig när du ansluter systemet till en tv som är kompatibel med funktionen Audio Return Channel via HDMI IN-uttaget och [Kontroll för HDMI] är inställt på [På].

[Auto]: Systemet kan automatiskt ta emot tv:ns digitala ljudsignal via en HDMI-kabel.

[Av]: Av.

#### Obs!

(Gäller endast modeller för Europa)

När du ställer in [Snabbstartläge] på [På] ställs [Kontroll för HDMI] automatiskt in på [Av].

---

### ■ [Snabbstartläge]

[På]: Förkortar starttiden från viloläge.

Du kan använda systemet snabbt efter att du har startat det.

[Av]: Standardinställningen.

#### Obs!

(Gäller endast modeller för Europa)

När du ställer in [Kontroll för HDMI] eller [Fjärrstart] på [På] ställs [Snabbstartläge] automatiskt in på [Av].

---

### ■ [Automatiskt viloläge]

[På]: Aktiverar av funktionen [Automatiskt viloläge]. Om du inte använder systemet under 30 minuter aktiveras viloläget automatiskt.

[Av]: Av.

---

### ■ [Automatisk informationsvisning]

[På]: Visar automatiskt information på skärmen när visade titlar, bildlägen, ljudsignaler osv. ändras.

[Av]: Visar endast information när du trycker på DISPLAY.

---

### ■ [Skärmläckare]

[På]: Aktiverar skärmläckarfunktionen.

[Av]: Av.

---

### ■ [Meddelande om mjukvaruuppdät.]

[På]: Ställer in systemet så att du får information om nyare programvaruversioner (sidan 46).

[Av]: Av.

---

### ■ [Gracernote-inställningar]

[Auto]: Laddar automatiskt ned skivinformation när du stoppar uppspelningen av skivan. Systemet måste vara anslutet till nätverket för att informationen ska kunna hämtas. [Manuellt]: Hämtar skivinformationen om [Videosökning] eller [Musiksökning] är valt.

---

### ■ [Systeminformation]

Du kan visa systemets programvaruversion och MAC-adressen.

---

### ■ [Mjukvarulicensinformation]

Du kan visa information om programvarulicens.



## [Nätverksinställningar]

---

### ■ [Internetinställningar]

Anslut systemet till nätverket i förväg. Mer information finns i ”Steg 3: Förbereda för nätverksanslutning” (sidan 21).

[Anslutning med hjälp av kablar]: Välj det här alternativet när du ansluter till en bredbandsrouter med en nätverkskabel.

[Trådlösa inställningar (inbyggda)]: Välj detta när du använder systemets inbyggda trådlösa nätverk för trådlös nätverksanslutning.

#### **Tips!**

Du hittar mer information på följande webbplats under vanliga frågor:

För kunder i Europa och Ryssland:  
<http://support.sony-europe.com/>

För kunder i övriga länder eller regioner:  
<http://www.sony-asia.com/section/support>

### ■ [Nätverksanslutningstillstånd]

Visar aktuellt nätverksanslutningstillstånd.

### ■ [Nätverksdiagnos]

Du kan köra en nätverksdiagnos för att kontrollera om nätverksanslutningen är korrekt.

### ■ [Inställningar för anslutna server]

Ställer in om den anslutna DLNA-servern ska visas eller inte.

### ■ [Installation av Renderer]

[Automatisk åtkomstbehörighet]: Anger om automatisk åtkomst från en nyligen identifierad DLNA-styrenhet ska tillåtas eller inte.

[Smart Val]: Tillåter att en Sony DLNA-styrenhet hittar systemet som målutrustning för styrning med hjälp av den infraröda strålen. Du kan aktivera eller stänga av funktionen.

[Renderer-namn]: Visar systemets namn så som det visas på andra DLNA-enheter i nätverket.

### ■ [Åtkomstbehörighet för Renderer]

Anger om kommandon från DLNA-styrenheter ska accepteras eller inte.

### ■ [PARTY-autostart]

[På]: Startar ett PARTY eller ansluter till ett befintligt PARTY enligt begäran från en enhet i nätverket som är kompatibel med funktionen PARTY STREAMING.

[Av]: Av.

### ■ [Registrerade fjärrenheter]

Visar en lista över dina registrerade fjärrenheter.

#### **Obs!**

Om du vill använda denna funktion måste du först genomföra en programuppdatering (sidan 46).

### ■ [Fjärrstart]

[På]: Gör att du kan starta systemet med en enhet som är länkad via nätverket när systemet är i viloläge.

[Av]: Systemet kan inte startas av en enhet länkad via nätverket.

#### **Obs!**

(Gäller endast modeller för Europa)  
När du ställer in [Snabbstartläge] på [På] ställs [Fjärrstart] automatiskt in på [Av].



1-2-3 [Enkla

## nätverksinställningar]

Kör [Enkla nätverksinställningar] för att göra grundläggande nätverksinställningar. Följ anvisningarna på skärmen.



## [Återställning]

### ■ [Återställning till fabriksinställningarna]

Du kan återställa systeminställningarna till fabriksinställningarna genom att välja inställningsgruppen. Alla inställningar inom gruppen återställs.

### ■ [Nollställ personlig information]

Du kan radera din personliga information som har lagrats i systemet.

# Försiktighetsåtgärder

## Om säkerhet

- Om ett föremål eller vätska skulle råka komma in inuti höljet ska du genast koppla bort strömmen till systemet. Låt sedan en kvalificerad tekniker kontrollera systemet innan du använder det igen.
- Vidrör inte nätkabeln med våta händer. Om du gör det kan du få en elektrisk stöt.

## Strömkällor

Koppla loss systemet från vägguttaget om du inte ska använda det under en längre tid. Håll i själva kontakten, aldrig i kabeln när du ska koppla bort nätströmskabeln.

## Placering

- Placera systemet på en plats med tillräcklig ventilering för att undvika att systemet blir för varmt.
- Enheten alstrar värme under drift och detta är helt normalt. Om du använder enheten hela tiden med hög volym höjs mottagarens temperatur märkbart ovanpå, på sidan och på undersidan. Vidrör inte enhetens hölje så undviker du att bränna dig.
- Placera inte enheten på mjuka underlag (textilier, mattor och liknande) som kan blockera ventilationshålen.
- Placera inte systemet i närheten av värmekällor, till exempel element och ventilationskanaler, och inte heller i direkt solljus, där det är mycket dammigt eller där systemet kan utsättas för mekaniska vibrationer och stötar.
- Placera inte systemet så att det lutar. Det är enbart avsett att användas i horisontellt läge.

- Håll systemet och skivor borta från utrustning med starka magnetfält, till exempel mikrovågsugnar eller stora högtalare.
- Placera inga tunga föremål på systemet.
- Placera inga metallföremål framför frontpanelen. Det kan begränsa mottagningen av radiovågor.
- Placera inte systemet på en plats där medicinsk utrustning används. Det kan leda till att den medicinska utrustningen inte fungerar som den ska.
- Om du använder en pacemaker eller någon annan medicinsk apparatur bör du kontakta din läkare eller tillverkaren av din medicinska apparat innan den trådlösa nätverksfunktionen används.

## Användning

Om systemet tas direkt från en kall till en varm plats eller om det placeras i ett mycket fuktigt rum kan kondens bildas på linserna inuti enheten. Om detta inträffar kanske inte systemet kommer att fungera ordentligt. Ta då ur skivan och låt systemet stå på i en halvtimme tills kondensen avdunstat.

## Justera volymen

Skruva inte upp volymen när du lyssnar på ett avsnitt med mycket låga signalstyrkor eller ingen signal alls. Högtalarna kan då skadas när volymen kommer till högre nivåer.

## Rengöring

Rengör höljet, panelen och reglagen med en mjuk duk fuktad med mildt rengöringsmedel. Använd inte skursvamp, skurmedel eller lösningsmedel som t.ex. sprit eller bensin.

## Rengöring av skivor, skiv-/linsrengöring

Använd inte de rengöringsskivor eller den skiv-/linsrengöring (våt- eller sprejtyp) som finns tillgänglig i handeln. Dessa kan skada apparaten.

## Utbyte av delar

Om systemet repareras kan reparerade delar samlas in för återanvändning eller återvinning.

## Tv:ns färger

Om högtalarna gör att färgerna visas felaktigt på tv-skärmen stänger du av tv:n och slår sedan på den igen efter 15–30 minuter. Om färgproblemet kvarstår placerar du högtalarna längre bort från tv:n.

### VIKTIGT MEDDELANDE

Försiktighet! Det här systemet kan visa en stillbild (video eller skärmbild) på tv-skärmen under en obegränsad tid. Om du låter bilden vara kvar på skärmen under mycket lång tid kan tv-skärmen få permanenta skador. Detta gäller i synnerhet för plasma- och projektionstv-apparater.

## När du ska flytta systemet

Innan du flyttar systemet kontrollerar du att det inte sitter någon skiva i det och kopplar ut nätkabeln från vägguttaget.

## Bluetooth-kommunikation

- *Bluetooth*-enheter ska användas inom 10 meters avstånd (utan hinder) från varandra. Den effektiva räckvidden för kommunikation kan bli mindre under följande förhållanden.
  - Om en person, ett metallföremål, en vägg eller något annat hinder befinner sig mellan de enheter som har en *Bluetooth*-anslutning
  - Platser där ett trådlöst nätverk är installerat
  - I närheten av mikrovågsugnar som används
  - Platser där annan elektromagnetisk strålning förekommer
- *Bluetooth*-enheter och trådlösa nätverk (IEEE 802.11b/g) använder samma frekvensband (2,4 GHz). Om du använder en *Bluetooth*-enhet nära en enhet med trådlös nätverksfunktion kan det uppstå elektromagnetisk störning. Det kan leda till lägre dataöverföringshastigheter, brus eller problem med anslutningen. Om detta inträffar kan du testa följande åtgärder:
  - Använd enheten på minst 10 meters avstånd från den trådlösa nätverksenheten.
  - Stäng av den trådlösa nätverksutrustningen när du använder din *Bluetooth*-enhet inom 10 meters avstånd.
  - Installera systemenheten och *Bluetooth*-enheten så nära varandra som möjligt.
- Radiovågorna som sänds av systemenheten kan störa funktionen hos vissa medicinska enheter. Eftersom dessa störningar kan leda till fel bör du alltid stänga av systemenheten och *Bluetooth*-enheten på följande platser:
  - På sjukhus, tåg, flyg, bensinstationer och på platser där det kan finnas lättantändliga gaser
  - Nära automatiska dörrar eller brandlarm

- Denna enhet har stöd för säkerhetsfunktioner som lever upp till *Bluetooth*-specifikationen för att säkerställa säker anslutning vid kommunikation med *Bluetooth*-teknik. Denna säkerhet kan dock vara otillräcklig, beroende på inställningar, innehåll och andra faktorer. Du bör alltså alltid vara försiktig när du kommunicerar via *Bluetooth*-teknik.
- Sony kan inte hållas ansvarigt på något sätt för skador eller andra förluster som uppstått på grund av informationsläckor vid kommunikation med *Bluetooth*-teknik.
- *Bluetooth*-kommunikation kan inte nödvändigtvis garanteras med alla *Bluetooth*-enheter som har samma profil som denna enhet.
- *Bluetooth*-enheter som är anslutna till den här enheten måste överensstämma med *Bluetooth*-specifikationen fastställd av Bluetooth SIG, Inc., och måste vara certifierade för överensstämmelse. Även om en enhet överensstämmer med *Bluetooth*-specifikationen kan det förekomma att *Bluetooth*-enhetens egenskaper eller specifikationer gör det omöjligt att ansluta, eller leder till andra styrmetoder, annan visning eller drift.
- Det kan förekomma brus eller ljudet kan skäras av beroende på *Bluetooth*-enheten ansluten till den här systemenheten, kommunikationsmiljön eller omgivningsvillkoren.

Om du har frågor eller problem rörande systemet kontaktar du din närmaste Sony-återförsäljare.

## Om skivor

### Hantering av skivor

- Håll skivor endast på kanterna för att hålla dem rena. Vidrör inte spelytan.
- Fäst inte papper eller tejp på skivorna.



- Låt inte skivor ligga i direkt solljus, nära värmekällor t.ex. en varmluftsventil eller i en bil som är parkerad i solen eftersom temperaturen kan bli mycket hög inuti bilen.
- När du inte spelar skivorna ska de förvaras i fodralet.

### Rengöring

- Innan du spelar upp måste du rengöra skivan med en rengöringsduk. Torka av skivan från mitten och utåt.



- Använd inte lösningsmedel som bensin, thinner, speciella rengöringsmedel eller antistatiska sprejer avsedda för LP-skivor.

Om du försöker spela upp skivor som inte är av standardformat eller som inte är runda (t.ex. skivor som är formade som kort, hjärtan eller stjärnor) kan det uppstå funktionsfel.

Använd inte skivor som har något av de skivtillbehör som finns att köpa i handeln, t.ex. i form av extra etiketter eller ringar.



## Felsökning

Om du får något av följande problem med systemet kan du använda denna felsökningsguide för att försöka lösa det innan du lämnar in systemet för reparation. Om du inte kan lösa problemet kontaktar du närmaste Sony-återförsäljare.

### Allmänt

#### Strömmen slås inte på.



→ Kontrollera att nätkabeln är ordentligt ansluten.

#### Fjärrkontrollen fungerar inte.

- Avståndet mellan fjärrkontrollen och enheten är för långt.
- Fjärrkontrollens batterier är svaga.

#### Skivfacket öppnas inte och det går inte att ta bort skivan även efter det att du tryckt på .

→ Prova följande:

- ① Håll ned  och  på enheten i mer än fem sekunder för att öppna skivfacket.
- ② Ta ut skivan.
- ③ Koppla ur nätkabeln från vägguttaget, anslut den sedan igen efter några minuter.

#### Systemet fungerar inte som det ska.

→ Koppla ur nätkabeln från vägguttaget, anslut den sedan igen efter några minuter.

## Meddelanden

### Meddelandet [En ny mjukvaruversion finns tillgänglig på nätverket. Uppdatera under Nätverksuppdatering.] visas på tv-skärmen.

→ Se [Nätverksuppdatering] (sidan 46) för att uppdatera systemet till en nyare programvaruversion.

### PRTECT, PUSH och POWER visas växelvis i frontpanelens teckenfönster.

→ Tryck på  för att stänga av systemet och kontrollera följande när STBY har försvunnit:

- Använder du bara de medföljande högtalarna?
- Finns det något som blockerar systemets ventilationshål?
- När du har kontrollerat punkterna ovan och åtgärdat eventuella problem, startar du systemet. Om orsaken till problemet inte kan fastställas efter kontrollerna ovan, kontaktar du närmaste Sony-återförsäljare.

### LOCKED visas i frontpanelens teckenfönster.

→ Inaktivera barnlåsfunktionen (sidan 43).

### D LOCK visas i frontpanelens teckenfönster.

→ Kontakta närmaste Sony-återförsäljare eller lokalt auktoriserat Sony-serviceställe.

### Exxxx (x är ett nummer) visas i frontpanelens teckenfönster.

→ Kontakta närmaste Sony-återförsäljare eller lokalt auktoriserat Sony-serviceställe och meddela felkoden.

### visas utan några meddelanden på tv-skärmen.

- Kontakta närmaste Sony-återförsäljare eller lokalt auktoriserat Sony-serviceställe.

## Bild

### Ingen bild, eller bilden matas inte ut på rätt sätt.

- Kontrollera systemets utmatningsmetod (sidan 19).
- Håll ned  och VOL – på enheten i mer än fem sekunder för att återställa upplösningen för videoutgång till den lägsta upplösningen.
- När det gäller BD-ROM-skivor kontrollerar du inställningarna för [BD-ROM 24p-utmatning] i [Bildinställningar] (sidan 48).

### Ingen bild visas vid anslutning via HDMI-kabel.

- Enheten är ansluten till en ingångsenhet som inte är HDCP-kompatibel (High-bandwidth Digital Content Protection) (HDMI på frontpanelen lyser inte) (sidan 19).

### Det mörka området i bilden är för mörkt eller det ljusa området är för ljust eller onaturligt.

- Ställ in [Bildkvalitetsläge] på [Standard] (standard) (sidan 36).

### Det finns bildbrus.

- Rengör skivan.
- Om bildutmatningen från ditt system går genom din videobandspelare för att komma till tv:n, kan den kopieringsskyddssignal som vissa BD/DVD-program tillämpar påverka bildens kvalitet. Om du fortfarande har problem trots att du anslutit enheten direkt till tv:n kan du prova att ansluta enheten till de andra ingångarna.

### En bild visas inte på hela tv-skärmen.

- Kontrollera inställningarna för [TV-typ] i [Bildinställningar] (sidan 47).
- Skivans bildförhållande är fast.

### Tv:n visar färgerna felaktigt.

- Om högtalarna används tillsammans med en CRT-baserad tv eller projektor ska de placeras åtminstone 0,3 meter från tv:n.
- Om tv:n fortfarande uppvisar oregelbundna färger, stäng av den och slå sedan på den igen efter 15–30 minuter.
- Se till att inga magnetiska föremål (magnetlås på tv-stativ, hälsoapparater, leksaker osv.) har placerats nära högtalarna.

## Ljud

### Du får inget ljud.

- Högtalarkablarna är inte ordentligt anslutna.
- Kontrollera högtalarinställningarna (sidan 41).

### Det hörs inget ljud från tv:n via HDMI (OUT)-uttaget när du använder funktionen Audio Return Channel.

- Ställ in [Kontroll för HDMI] i [HDMI-inställningar] i [Systeminställningar] på [På] (sidan 51). Ställ även in [Audio Return Channel] i [HDMI-inställningar] hos [Systeminställningar] på [Auto] (sidan 51).
- Se till att din tv är kompatibel med funktionen Audio Return Channel.
- Se till att en HDMI-kabel är ansluten till ett uttag på din tv som är kompatibel med funktionen Audio Return Channel.

## Systemet matar inte ut ljudet för tv-program på rätt sätt när det är anslutet till en digitalbox.

- Ställ in [Audio Return Channel] i [HDMI-inställningar] hos [Systeminställningar] på [Av] (sidan 51).
- Kontrollera anslutningen (sidan 20).

## Det hörs ett brummande eller brusande ljud.

- Flytta ljudutrustningen bort från tv:n.
- Rengör skivan.

## Ljudet förlorar stereoeffekten när du spelar en cd-skiva.

- Välj stereoljud genom att trycka på AUDIO (sidan 37).

## Ljudet matas bara ut från centerhögtalaren.

- Beroende på vilken skiva du spelar kanske ljudet bara matas ut från centerhögtalaren.



## Inget eller bara ett svagt ljud hörs från surroundhögtalarna.

- Kontrollera högtalaranslutningarna och högtalarinställningarna (sidan 18, 41).
- Kontrollera ljudlägesinställningen (sidan 24).
- Beroende på källan kan effekten från surroundhögtalarna vara mindre märkbar.
- En 2-kanalskälla spelas upp.

## Ljud från ansluten utrustning förvrängs.

- Minska nivån på signalen för den anslutna utrustningen genom att ställa in [Dämpa - AUDIO] (sidan 48).

## Plötslig, hög musik hörs.

- Den inbyggda ljuddemonstrationen har aktiverats. Tryck på  - för att sänka volymen, eller tryck på  för att avsluta demonstrationen.

## Radiomottagare

### Det går inte att ställa in radiokanaler.

- Kontrollera att antennen är ordentligt ansluten. Justera antennen.
- Stationernas signalstyrka är för svag (när du använder automatisk inställning). Ställ in manuellt.

## Uppspelning

### Skivan spelas inte.

- Regionskoden på BD/DVD-skivan matchar inte systemets kod.
- Kondens har bildats inuti enheten och kan skada linserna. Avlägsna skivan och lämna enheten påslagen i ungefär en halvtimme.
- Systemet kan inte spela en inspelad skiva som inte har stängts (sidan 62).

### Filnamn visas inte på rätt sätt.

- Systemet kan endast visa teckenformat som överensstämmer med ISO 8859-1. Övriga teckenformat kan visas på ett annat sätt.
- Beroende på programmet som användes för att skriva kan angivna tecken visas på ett annat sätt.

### Skivan startar inte från början.

- Du har valt att återuppta uppspelningen. Tryck på OPTIONS för att välja [Spela från början] och tryck därefter på .

### Uppspelningen startar inte från den punkt där du senast stoppade uppspelningen.

- Återupptagningspunkten kan beroende på skiva rensas ur minnet när
  - du öppnar skivfacket.
  - du kopplar bort USB-enheten.
  - du spelar upp annat material.
  - du stänger av enheten.

## Språket för ljudspåret/undertexten eller vinklar kan inte ändras.

- Försök att använda BD- eller DVD-menyn
- Spår med flera språk/undertexter eller flera vinklar finns inte inspelade på BD- eller DVD-skivan som spelas.

## Det går inte att spela bonusinnehåll eller andra data som finns på en BD-ROM-skiva.

- Prova följande:
  - ① Ta ut skivan.
  - ② Stäng av systemet.
  - ③ Ta bort och anslut sedan USB-enheten igen (sidan 28).
  - ④ Slå på systemet.
  - ⑤ Sätt i BD-ROM-skivan med BONUSVIEW/BD-LIVE.

## USB-enhet

### USB-enheten hittas inte av mottagaren.

- Prova följande:
  - ① Stäng av systemet.
  - ② Ta bort och anslut sedan USB-enheten igen.
  - ③ Slå på systemet.
- Se till att USB-enheten är korrekt ansluten till  (USB)-porten.
- Kontrollera om USB-enheten eller kabeln är skadad.
- Kontrollera om USB-enheten är igång.
- Om USB-enheten är ansluten via en USB-hubb, kopplar du från den och ansluter USB-enheten direkt till enheten.

## BRAVIA Internet Video

### Bilden eller ljudet är dåligt eller vissa program visas med färre detaljer, speciellt vid snabba rörelser eller i mörka omgivningar.

- Bild- eller ljudkvaliteten kan vara dålig beroende på Internetleverantör.
- Bild/ljudkvalitet kan förbättras genom att ändra anslutningshastigheten. Sony rekommenderar en anslutningshastighet på minst 2,5 Mbit/s vid standardupplöst video och 10 Mbit/s högupplöst video.
- Alla filmer innehåller inte ljud.

### Bilden är liten.

- Tryck på  för att zooma in.

## BRAVIA Sync ([Kontroll för HDMI])

### Funktionen [Kontroll för HDMI] fungerar inte (BRAVIA Sync).

- Kontrollera att [Kontroll för HDMI] är inställt på {På} (sidan 51).
- Om du ändrar HDMI-anslutningen stänger du av systemet och slår sedan på det igen.
- Om det blir strömavbrott ställer du in [Kontroll för HDMI] på [Av] och ställer sedan in [Kontroll för HDMI] på [På] (sidan 51).
- Kontrollera följande och läs användarinstruktionerna som medföljde utrustningen.
  - Att den anslutna utrustningen är kompatibel med funktionen [Kontroll för HDMI].
  - Att den anslutna utrustningens inställning för funktionen [Kontroll för HDMI] är korrekt.

## Nätverksanslutning

### Systemet kan inte ansluta till nätverket.

- Kontrollera nätverksanslutningen (sidan 21) och nätverksinställningarna (sidan 52).

## Anslutning till trådlöst nätverk

### Det går inte att ansluta datorn till Internet efter det att du har utfört [Wi-Fi Protected Setup (WPS)].

- Routers trådlösa inställningar kan ändras automatiskt om du använder funktionen Wi-Fi Protected Setup innan du ändrar routers inställningar. Om så är fallet kan du ändra de trådlösa inställningarna för datorn därefter.

### Det går inte att ansluta systemet till nätverket eller nätverksanslutningen är instabil.

- Kontrollera att din trådlösa nätverksrouter är påslagen.
- Kontrollera nätverksanslutningen (sidan 21) och nätverksinställningarna (sidan 52).
- Beroende på användningsmiljö, inklusive väggmaterial, mottagningsförhållanden för radiovågor eller hinder mellan systemet och den trådlösa nätverksroutern, kan det hända att kommunikationsavståndet förkortas. Flytta systemet och den trådlösa nätverksroutern närmare varandra.

- Enheter som använder ett frekvensband på 2,4 GHz, t.ex. en mikrovågsugn, *Bluetooth* eller digital trådlös enhet kan störa kommunikationen. Flytta bort systemet från sådana enheter eller stäng av dem.
- Den trådlösa nätverksanslutningen kan vara instabil, beroende på användningsomgivningen, i synnerhet under tiden som systemets *Bluetooth*-funktion används. Anpassa i så fall användningsomgivningen.

### Önskad trådlös router visas inte i listan över trådlösa nätverk.

- Tryck på RETURN för att återgå till föregående skärmbild och försök att utföra [Trådlösa inställningar (inbyggda)] igen. Om önskad trådlös router fortfarande inte upptäckts väljer du [Lägg till en ny adress.] från nätverkslistan, välj sedan [Manuell registrering] för att skriva in ett nätverksnamn (SSID) manuellt.

## Bluetooth-enhet

### Hoppning kan inte genomföras.

- Flytta *Bluetooth*-enheten närmare systemenheten.
- Hoppning kanske inte är möjlig om det finns andra *Bluetooth*-enheter i närheten av enheten. Stäng i så fall av de andra *Bluetooth*-enheterna.
- Ta bort systemet från din *Bluetooth*-enhet och genomför hoppningen igen (sidan 29).

### Anslutningen kan inte genomföras.

- Information om hoppningsregistreringen har raderats. Genomför hoppningen igen (sidan 29).

## Du får inget ljud.

- Se till att systemet inte är för långt ifrån *Bluetooth*-enheten, att systemet inte störs av ett trådlöst nätverk, en annan trådlös enhet på 2,4 GHz eller en mikrovågsugn.
- Kontrollera att *Bluetooth*-anslutningen genomförts korrekt mellan systemet och *Bluetooth*-enheten.
- Para hop systemet och *Bluetooth*-enheten igen.
- Håll systemet på avstånd från metallföremål och -ytor.
- Se till att funktionen BT är vald.
- Justera volymen på *Bluetooth*-enheten först. Om volymnivån fortfarande är för låg justerar du volymnivån på systemenheten.

## Ljudet hoppar eller är ostadigt, eller anslutningen försvinner.

- Systemenheten och *Bluetooth*-enheten är för långt ifrån varandra.
- Om det finns hinder mellan systemenheten och *Bluetooth*-enheten tar du bort eller undviker dessa hinder.
- Om det finns utrustning som genererar elektromagnetisk strålning, till exempel ett trådlöst nätverk, andra *Bluetooth*-enheter eller en mikrovågsugn i närheten, flyttar du dem längre bort.

## Spelbara skivor

<b>Blu-ray Disc</b>	BD-ROM <sup>1)</sup> BD-R/BD-RE <sup>2)</sup>
<b>DVD<sup>3)</sup></b>	DVD-ROM DVD-R/DVD-RW DVD+R/DVD+RW
<b>CD<sup>3)</sup></b>	CD-DA (musik-CD) CD-ROM CD-R/CD-RW

<sup>1)</sup> Eftersom Blu-ray Disc-specifikationerna är nya och fortsätter att utvecklas, kan en del skivor eventuellt inte spelas beroende på skivtyp och version. Ljudutmatningen skiljer sig också beroende på källa, uttag för anslutning och valda ljudinställningar.

<sup>2)</sup> BD-RE: Ver.2.1

BD-R: Ver.1.1, 1.2, 1.3 inklusive organiskt pigment av typen BD-R (LTH-typ)  
BD-R-skivor som spelats in på en dator kan inte spelas upp om oanvända delar är inspelbara.

<sup>3)</sup> Det går inte att spela en CD- eller DVD-skiva om den inte har stängts. Mer information finns i användarinstruktionerna som medföljer inspelningsenheten.

## Skivor som inte kan spelas

- BD-skivor med kassett
- BDXL-skivor
- DVD-RAM-skivor
- HD DVD-skivor
- DVD Audio-skivor
- PHOTO CD-skivor
- Datadelen på CD-extra
- Super-VCDs
- Sidan med ljudmaterial på DualDisc-skivor

## Anmärkningar om skivor

Den här produkten är utformad för att spela upp skivor som följer CD-standarden (Compact Disc).

DualDisc-skivor och vissa musikskivor som kodats med tekniker för upphovsrättsskydd överensstämmer inte med CD-standarden (Compact Disc). Därför är dessa skivor eventuellt inte kompatibla med denna produkt.

## Om uppspelning av en BD/DVD-skiva

Programvarutillverkaren kan avsiktligt ha ställt in vissa uppspelningsfunktioner på en BD/DVD-skiva. Eftersom det här systemet kommer att spela en BD/DVD-skiva enligt det skivinneåll som programvarutillverkaren har skapat är det möjligt att vissa uppspelningsfunktioner inte är tillgängliga.

## Om BD-/DVD-skivor med dubbla lager

Uppspelningsbilden och ljudet kan försvinna tillfälligt när lagren byts.

## Regionskod (endast BD-ROM/DVD VIDEO)

Systemet har en regionskod som står tryckt på enhetens undersida och spelar endast BD-ROM/DVD VIDEO-skivor (endast uppspelning) som är märkta med samma regionskoder eller .

## Spelbara filtyper

### Video

Videokodex	Behållare	Filtillägg
MPEG-1-video <sup>*1</sup>	PS	.mpg, .mpeg
MPEG-2-video <sup>*2</sup>	PS <sup>*3</sup>	.mpg, .mpeg
	TS <sup>*4</sup>	.m2ts, .mts
Xvid	AVI	.avi
	MKV	.mkv
MPEG4/AVC <sup>*5</sup>	MKV <sup>*1</sup>	.mkv
	MP4 <sup>*1</sup>	.mp4, .m4v
	TS <sup>*1</sup>	.m2ts, .mts
	Quick Time <sup>*6</sup>	.mov
	3gpp/ 3gpp2 <sup>*6</sup>	.3gp, .3g2, .3gpp, .3gp2
VC1 <sup>*1</sup>	TS	.m2ts, .mts
WMV9 <sup>*1</sup>	ASF	.wmv, .asf
Motion JPEG <sup>*6</sup>	Quick Time	.mov
	AVI	.avi

Videofomat	Behållare	Filtillägg
AVCHD <sup>*1*7</sup>	AVCHD formatmapp <sup>*8</sup>	

## Musik

Ljudkodex	Filtillägg
MP3 (MPEG-1 Audio Layer III)	.mp3, .mka <sup>*6</sup>
AAC <sup>*1</sup>	.m4a, .aac <sup>*6</sup> , .mka <sup>*6</sup>
WMA9 Standard <sup>*1</sup>	.wma
LPCM	.wav, .mka <sup>*6</sup>
FLAC <sup>*6</sup>	.flac, .fla
AC3 <sup>*6</sup>	.ac3, .mka

## Foto

Fotofomat	Filtillägg
JPEG	.jpeg, .jpg, .jpe
PNG	.png <sup>*9</sup>
GIF	.gif <sup>*9</sup>
MPO	.mpo <sup>*6*10</sup>

<sup>\*1</sup> Systemet kan kanske inte spela upp det här filformatet på en DLNA-server.

<sup>\*2</sup> Systemet kan endast spela upp SD-video på en DLNA-server.

<sup>\*3</sup> Systemet kan inte spela upp filer med DTS-format på en DLNA-server.

<sup>\*4</sup> Systemet kan endast spela upp filer med Dolby Digital-format på en DLNA-server.

<sup>\*5</sup> Systemet stöder AVC till nivå 4.1.

<sup>\*6</sup> Systemet kan inte spela upp det här filformatet på en DLNA-server.

<sup>\*7</sup> Systemet kan spela upp AVCHD Ver.2.0-format (AVCHD 3D/Progressive).

<sup>\*8</sup> Systemet spelar upp filer med AVCHD-format som har spelats in på en digital videokamera eller liknande.

AVCHD-skivan kan inte spelas om den inte har slutbehandlats på rätt sätt.

<sup>\*9</sup> Systemet spelar inte upp animerade PNG- eller animerade GIF-filer.

<sup>\*10</sup> För MPO-filer andra än 3D visas nyckelbilden eller den första bilden.

**Obs!**

- Vissa filer kanske inte går att spela beroende på format, kodning, inspelningsförhållanden eller på grund av DLNA-serverns tillstånd.
- Vissa filer som redigerats på en dator kanske inte kan spelas upp.
- Vissa filer kan kanske inte utföra funktionerna snabbspolning framåt eller bakåt.
- Systemet kan inte spela upp kodade filer som DRM och Lossless.
- Systemet kan identifiera följande filer eller mappar på BD-, dvd-, cd-skivor och USB-enheter:
  - upp till mappar i det 9:e lagret (inklusive rotmappen)
  - upp till 500 filer/mappar i ett enskilt lager
- Systemet kan identifiera följande filer eller mappar som finns sparade på DLNA-servern:
  - upp till mapparna i det 19:e lagret
  - upp till 999 filer/mappar i ett enskilt lager
- Systemet stöder bildhastighet:
  - upp till 60 bilder/s endast för AVCHD.
  - upp till 30 bilder/s för andra videocodecs.
- Systemet stöder en videobithastighet upp till 40 Mbp/s.
- Systemet stöder en videoupplösning upp till 1920 × 1080p.
- Det kan hända att vissa USB-enheter inte fungerar med detta system.
- Systemet kan identifiera MSC-enheter (Mass Storage Class, t.ex. flashminne eller hårddisk), enheter för stillbildstagnning (SICD) och tangentbord med 101 tangenter.
- Systemet kan kanske inte spela upp videofiler med högre bithastighet från DATA CD-skivor jämnt. Du bör spela videofiler med hög bithastighet via en DATA DVD- eller DATA BD-skiva.

## Ljudformat som stöds

Följande ljudformat stöds av det här systemet.

Format	Funktion	
	BD/DVD	TV (DIGITAL IN)
<b>LPCM 2ch</b>	○	○
<b>LPCM 5.1ch, LPCM 7.1ch</b>	○	–
<b>Dolby Digital</b>	○	○
<b>Dolby TrueHD, Dolby Digital Plus</b>	○	–
<b>DTS</b>	○	○
<b>DTS-ES Discrete 6.1, DTS-ES Matrix 6.1</b>	○*	○*
<b>DTS96/24</b>	○	○*
<b>DTS-HD High Resolution Audio</b>	○	–
<b>DTS-HD Master Audio</b>	○	–

○: Format som stöds.

–: Format som inte stöds.

\* Avkodat som DTS-kärna.

**Obs!**

För LPCM 2ch-formatet är den samplingsfrekvens som stöds för den digitala signalen upp till 48 kHz när du använder tv-funktionen.



# Tekniska data

## Förstärkardel

### BDV-E6100/BDV-E4100/BDV-E3100

#### BDV-E2100 (utom brittiska och irländska modeller)

UTEFFEKT (märkt)

Vänster/höger front:

75 W + 75 W (vid 3 ohm, 1 kHz, 1 % THD)

UTEFFEKT (referens)

Front vänster/front höger/surround vänster/  
surround höger:

125 W (per kanal vid 3 ohm, 1 kHz)

Center:

250 W (vid 6 ohm, 1 kHz)

Subwoofer:

250 W (vid 6 ohm, 80 Hz)

Inmatning (analog)

AUDIO IN

Känslighet: 1 V/400 mV

Ingångar (Digital)

TV (Audio Return Channel/OPTICAL)

Format som stöds: LPCM 2CH

(upp till 48 kHz), Dolby Digital, DTS

### BDV-E2100 (endast brittiska och irländska modeller)

UTEFFEKT (märkt)

Vänster/höger front:

75 W + 75 W (vid 3 ohm, 1 kHz, 1 % THD)

UTEFFEKT (referens)

Front vänster/front höger/surround vänster/  
surround höger:

100 W (per kanal vid 3 ohm, 1 kHz)

Center:

200 W (vid 6 ohm, 1 kHz)

Subwoofer:

200 W (vid 6 ohm, 80 Hz)

Inmatning (analog)

AUDIO IN

Känslighet: 1 V/400 mV

Ingångar (Digital)

TV (Audio Return Channel/OPTICAL)

Format som stöds: LPCM 2CH

(upp till 48 kHz), Dolby Digital, DTS

## HDMI-delen

Kontakt

Typ A (19 stift)

## BD/DVD/CD-system

Signalformatsystem

NTSC/PAL

## USB-delen

⚡ (USB)-uttag:

Typ A (för anslutning av USB-minne,  
minneskortläsare, digital stillbildskamera  
och digital videokamera)

## Nätverksdelen

LAN (100)-terminal

100BASE-TX-terminal

## Del för trådlöst nätverk

Standardöverensstämmelse

IEEE 802.11 b/g/n

Frekvens och kanal

Modell för Taiwan:

2,4 GHz-bandet: kanaler 1–11

Övriga modeller:

2,4 GHz-bandet: kanaler 1–13

## Bluetooth-avsnitt

Kommunikationssystem

Bluetooth-specifikation version 3.0

Utmatning

Bluetooth-specifikation effektklass 2

Största kommunikationsräckvidd

1 siktlinje ca 10 m<sup>1)</sup>

Frekvensband

2,4 GHz-bandet

Moduleringsmetod

FHSS (Freq Hopping Spread Spectrum)

Kompatibla Bluetooth-profiler<sup>2)</sup>

A2DP 1.2 (Advanced Audio Distribution  
Profile)

AVRCP 1.3 (Audio Video Remote  
Control Profile)

Kodec som stöds<sup>3)</sup>

SBC<sup>4)</sup>, AAC

Överföringsräckvidd (A2DP)

20 Hz – 20 000 Hz (samplingfrekvens  
44,1 kHz, 48 kHz)

- 1) Faktisk räckvidd varierar beroende på faktorer som hinder mellan enheter, magnetfält runt en mikro vågsugn, statisk elektricitet, trådlösa telefoner, mottagningskänslighet, antennens prestanda, operativsystem, programvara och liknande.
- 2) Bluetooth-standardprofiler anger syftet med Bluetooth-kommunikation mellan enheter.
- 3) Kodec: Ljudsignalskomprimering och omvandlingsformat
- 4) Subband Codec

## FM-radiodelen

### System

Digital synthesizer med PLL-låsning

### Mottagningsområde

87,5 MHz – 108,0 MHz (steg om 50 kHz)

### Antenn

FM-antennsladd

## Högtalare

### Front/surround (SS-TSB123) för BDV-E6100

#### Front (SS-TSB123) för BDV-E4100

Storlek (b × h × d) (cirka)

100 mm × 650 mm × 100 mm

(väggmonterad del)

260 mm × 1 200 mm × 260 mm

(hela högtalaren)

Vikt (cirka)

Front: 1,3 kg (väggmonterad del med högtalarsladd)

2,9 kg (hela högtalaren)

Surround: 1,4 kg (väggmonterad del med högtalarkabel)

3,0 kg (hela högtalaren)

### Front/surround (SS-TSB122) för BDV-E3100

### Surround (SS-TSB122) för BDV-E4100

Storlek (b × h × d) (cirka)

90 mm × 205 mm × 91 mm

Vikt (cirka)

Front: 0,53 kg (med högtalarsladd)

Surround: 0,62 kg (med högtalarsladd)

### Front/surround (SS-TSB121) för BDV-E2100

Storlek (b × h × d) (cirka)

95 mm × 189 mm × 80 mm

Vikt (cirka)

Front: 0,49 kg (med högtalarsladd)

Surround: 0,54 kg (med högtalarsladd)

### Center (SS-CTB122) för BDV-E6100/BDV-E4100/BDV-E3100

Storlek (b × h × d) (cirka)

240 mm × 90 mm × 85 mm

Vikt (cirka)

0,58 kg (med högtalarsladd)

### Center (SS-CTB121) för BDV-E2100

Storlek (b × h × d) (cirka)

225 mm × 84 mm × 75 mm

Vikt (cirka)

0,5 kg (med högtalarsladd)

### Subwoofer (SS-WSB123) för BDV-E6100/BDV-E4100/BDV-E3100

Storlek (b × h × d) (cirka)

225 mm × 365 mm × 345 mm

Vikt (cirka)

5,8 kg (med högtalarsladd)

### Subwoofer (SS-WSB122) för BDV-E2100

Storlek (b × h × d) (cirka)

220 mm × 305 mm × 255 mm

Vikt (cirka)

3,8 kg (med högtalarsladd)

## Allmänt

Strömförsörjning

Modell för Taiwan:

120 V AC, 50/60 Hz

Övriga modeller:

220 – 240 V AC, 50/60 Hz

Strömförbrukning

På: 95 W

Viloläge: 0,3 W (Mer information om inställningen finns i sidan 43.)

Storlek (b × h × d) (cirka)

430 mm × 50,5 mm × 296 mm inklusive utskjutande delar

Vikt (cirka)

2,7 kg

Utförande och tekniska data kan komma att ändras utan föregående meddelande.

- Strömförbrukning i viloläge: 0,3 W
- Över 85 % verkningsgrad för förstärkarblocket uppnås med den helt digitala förstärkaren, S-Master.

# Lista över språkkoder

Språkets stavning överensstämmer med standarden ISO 639: 1988 (E/F)-standard.

Kod	Språk	Kod	Språk	Kod	Språk	Kod	Språk
1027	Afar	1183	Irish	1347	Maori	1507	Samoaan
1028	Abkhazian	1186	Scots Gaelic	1349	Macedonian	1508	Shona
1032	Afrikaans	1194	Galician	1350	Malayalam	1509	Somali
1039	Amharic	1196	Guarani	1352	Mongolian	1511	Albanian
1044	Arabic	1203	Gujarati	1353	Moldavian	1512	Serbian
1045	Assamese	1209	Hausa	1356	Marathi	1513	Siswati
1051	Aymara	1217	Hindi	1357	Malay	1514	Sesotho
1052	Azerbaijani	1226	Croatian	1358	Maltese	1515	Sundanese
1053	Bashkir	1229	Hungarian	1363	Burmese	1516	Swedish
1057	Byelorussian	1233	Armenian	1365	Nauru	1517	Swahili
1059	Bulgarian	1235	Interlingua	1369	Nepali	1521	Tamil
1060	Bihari	1239	Interlingue	1376	Dutch	1525	Telugu
1061	Bislama	1245	Inupiak	1379	Norwegian	1527	Tajik
1066	Bengali;	1248	Indonesian	1393	Occitan	1528	Thai
	Bangla	1253	Icelandic	1403	(Afan)Oromo	1529	Tigrinya
1067	Tibetan	1254	Italian	1408	Oriya	1531	Turkmen
1070	Breton	1257	Hebrew	1417	Punjabi	1532	Tagalog
1079	Catalan	1261	Japanese	1428	Polish	1534	Setswana
1093	Corsican	1269	Yiddish	1435	Pashto;	1535	Tonga
1097	Czech	1283	Javanese		Pushto	1538	Turkish
1103	Welsh	1287	Georgian	1436	Portuguese	1539	Tsonga
1105	Danish	1297	Kazakh	1463	Quechua	1540	Tatar
1109	German	1298	Greenlandic	1481	Rhaeto-	1543	Twì
1130	Bhutani	1299	Cambodian		Romance	1557	Ukrainian
1142	Greek	1300	Kannada	1482	Kirundi	1564	Urdu
1144	English	1301	Korean	1483	Romanian	1572	Uzbek
1145	Esperanto	1305	Kashmiri	1489	Russian	1581	Vietnamese
1149	Spanish	1307	Kurdish	1491	Kinyarwanda	1587	Volapük
1150	Estonian	1311	Kirghiz	1495	Sanskrit	1613	Wolof
1151	Basque	1313	Latin	1498	Sindhi	1632	Xhosa
1157	Persian	1326	Lingala	1501	Sangho	1665	Yoruba
1165	Finnish	1327	Laothian	1502	Serbo-Croatian	1684	Chinese
1166	Fiji	1332	Lithuanian	1503	Singhalese	1697	Zulu
1171	Faroese	1334	Latvian;	1505	Slovak		
1174	French		Lettish	1506	Slovenian		
1181	Frisian	1345	Malagasy			1703	Ej angivet

## Barnspärr/områdeskoder

Kod	Område	Kod	Område	Kod	Område	Kod	Område
2044	Argentina	2219	Hong Kong	2376	Nederländerna	2184	Stor-
2047	Australien	2248	Indien	2379	Norge		britannien
2057	Belgien	2238	Indonesien	2390	Nya Zeeland	2499	Sverige
2070	Brasilien	2239	Irland	2427	Pakistan	2543	Taiwan
2090	Chile	2254	Italien	2428	Polen	2528	Thailand
2093	Colombia	2276	Japan	2436	Portugal	2109	Tyskland
2115	Danmark	2092	Kina	2489	Ryssland	2046	Österrike
2424	Filippinerna	2304	Korea	2086	Schweiz		
2165	Finland	2333	Luxemburg	2501	Singapore		
2174	Frankrike	2363	Malaysia	2149	Spanien		
2200	Grekland	2362	Mexiko				

# Register

## Numeriskt

3D 27

3D-utmatningsinst. 47

## A

A/V SYNC 37

Audio Return Channel 51

Automatisk informationsvisning 51

Automatiskt viloläge 51

## B

Bakpanel 14

Barnlås 43

Barnspärr 50

Barnspärr för internetvideo 50

BD-/DVD-menyspråk 49

BD/DVD-uppspelningsinställningar 49

BD-barnspärr 50

BD-Internetanslutning 50

BD-LIVE 26

BD-ljudmixinställning 48

BD-ROM 24p-utmatning 48

Bildinställningar 47

Bildspel 36

Bloomvandlingsläge 47

*Bluetooth* 28

BONUSVIEW 26

BRAVIA Sync 40

## C

CD 62

## D

DLNA 33, 52

Dolby Digital 37

DTS 37

DVD 62

DVD-barnspärr 50

DVD-bildförhållande 47

DVD-ROM 24p-utmatning 48

Dämpa - AUDIO 48

## E

Enkel inställning 23

Enkla nätverksinställningar 53

## F

Fjärrkontroll 15

Fjärrstart 52

FM-läge 38

Frontpanel 13

Frontpanelens teckenfönster 14

## G

Gracenote-inställningar 51

## H

HDMI

YCbCr/RGB (HDMI) 48

HDMI Deep Colour-utmatning 48

Huvudenhetens belysning 50

Högtalarinställningar 41, 49

Avstånd 41

Nivå 42

## I

- Information om programvarulicens 51
- Installation av Renderer 52
- Inställningar för ansluten server 52
- Internetinnehåll 32
- Internetinställningar 52

## K

- Kontroll för HDMI 40, 51

## L

- Lista över språkkoder 67
- Ljuddynamikkontroll 48
- Ljudeffekt 49
- Ljudinställningar 48
- Ljudspråk 50
- Ljudutmatning 49
- Lösenord 50

## M

- Multiplexsändningsljud 38

## N

- NFC 30
- Nollställ personlig information 53
- Nätverksdiagnos 52
- Nätverksinställningar 52
- Nätverksuppdatering 46

## O

- Oklassade internetvideoprogram 50

## P

- PARTY-autostart 52
- Pausläge 48

## R

- RDS 40
- Regionskod 63
- Regionskod för barnspår 50
- Registrerade fjärrenheter 52

## S

- Skärmformat 47
- Skärmläckare 51
- Skärmtextspråk 50
- SLEEP 42
- Snabbstartläge 51
- Spelbara skivor 62
- Systeminformation 51

## T

- Testton 42
- Textspråk 50
- TV-skärmsinställning för 3D 47
- TV-typ 47

## U

- Uppdatering 46
- Uppsp.lager för BD-hybridskivor 50
- Uppspelningsinformation 27
- USB 28

## W

- WEP 22
- WPA2-PSK (AES) 22
- WPA2-PSK (TKIP) 22
- WPA-PSK (AES) 22
- WPA-PSK (TKIP) 22

## Å

- Återställning 53
- Återställning till fabriksinställningarna 53
- Åtkomstbehörighet för Renderer 52



Programvaran i det här systemet kan komma att uppdateras. Information om tillgängliga uppdateringar finns på följande webbadress.

För kunder i Europa och Ryssland:  
<http://support.sony-europe.com/>

För kunder i övriga länder eller regioner:  
<http://www.sony-asia.com/section/support>



<http://www.sony.net/>



\* 4 4 4 6 7 3 4 1 3 \* (1)