

Blu-ray Disc[™]-/ DVD-kotiteatterijärjestelmä

Käyttöohjeet

VAROITUS

Älä sijoita laitetta suljettuun tilaan, kuten umpinaiseen kirjahyllyyn tai kaappiin.

Älä peitä laitteen tuuletusaukkoja esimerkiksi sanomalehdellä, liinalla tai verhoilla, sillä siitä voi seurata tulipalo. Älä myöskään aseta avotulta, esimerkiksi palavaa kynttilää, laitteen päälle.

Suojaa laite tippuvalta ja roiskuvalta vedeltä äläkä sijoita laitteen päälle maljakkoa tai muita nestettä sisältäviä esineitä, jotta tulipalon tai sähköiskun vaara voidaan välttää.

Älä altista paristoja tai laitetta, jossa on paristo, kuumuudelle, kuten auringonpaisteelle, tulelle tai muulle vastaavalle.

Loukkaantumisvaaran takia laite on kiinnitettävä tukevasti seinään tai lattiaan asennusohjeiden mukaisesti.

Vain sisäkäyttöön.

VAROITUS

Optisten laitteiden käyttäminen tämän tuotteen kanssa voi vahingoittaa silmiä. Tässä Blu-ray Disc / DVD Home Theatre System -järjestelmässä käytettävä lasersäde vahingoittaa silmiä, joten älä yritä avata kotelo.

Laitteen saa huoltaa vain ammattitaitoinen huoltoliike.

CAUTION	CLASS 3R VISIBLE AND INVISIBLE LASER RADIATION WHEN OPEN. AVOID DIRECT EYE EXPOSURE.
VORSICHT	KLASSE 3R SICHTBARE UND UNSICHTBARE LASERSTRAHLUNG WENN GEÖFFNET. UNMITTLBARE BILDEKONTAKT VERMEIDEN.
ADVARSEL	SYNLIG OG USYNLIG LASERSTRÅLING AF KLASSE 3R VED ÅBNING. UNDGÅ AT SE DIREKTE PÅ STRÅLEN.
ADVARSEL	SYNLIG OG USYNLIG LASERSTRÅLING AF KLASSE 3R NÅR DEKSEL ÅPNES. UNNGÅ DIREKTE EKSPONERING AV ØYENNE.
WARNING	CLASS 3R SYNLIG OCH USYNLIG LASERSTRÅLNING NÅR ÖPPNINGEN ÄR ÖPPNAD. UNDVÄJ ATT DIREKT EXPONERAS ÖGONEN FÖR STRÅLNINGEN.
VARO!	AVATTUNA LUOKAN 3R NÄKYVÄÄ JA NÄKYMÄTÖNTÄ LASERSÄTEILYÄ. VÄLTÄ KATSEEN SUOJAA ALTIISTAMISTA.
警告	打开时有3类可见和不可见激光辐射。避免眼睛受到直射的照射。
注意	打開時有3類可見及不可見雷射輻射。避免眼睛直接暴露。

Tämä tuote on LUOKAN 3R LASERLAITE. Laserin suojakotelon avaaminen voi altistaa näkyvälle ja näkymättömälle lasersäteilylle. Varo, ettei säteily osu suoraan silmiin.

Tämä merkintä sijaitsee laitteen sisällä olevan laserin suojakotelossa.

CLASS 1 LASER PRODUCT
LASER KLASSE 1
LUOKAN 1 LASERLAITE
KLASS 1 LASERAPPARAT

1类激光产品
第1类雷射产品

Tämä tuote on LUOKAN 1 LASERLAITE. Tämä merkintä on laitteen takapuolella.



Käytöstä poistettujen sähkö- ja elektroniikkalaitteiden hävittäminen

(sovellettavissa Euroopan unionissa ja muissa Euroopan maissa, joissa on erilliset keräysjärjestelmät)

Tämä laitteeseen tai sen pakkaukseen merkitty symboli tarkoittaa, että laitetta ei saa käsitellä kotitalousjätteenä. Sen sijaan laite on toimittettava sähkö ja elektroniikkalaitteiden kierrätyksestä huolehtivaan keräys- ja kierrätyspisteeseen.

Varmistamalla, että tämä laite hävitetään asianmukaisesti, voit auttaa estämään mahdollisia ympäristö- ja terveyshaittoja, joita muuten voi aiheutua laitteen epäasianmukaisesta käsittelystä.

Materiaalien kierrätys säästää luonnonvaroja. Lisätietoja laitteen käsittelystä, talteenotosta ja kierrätyksestä on saatavilla paikallisilta

ympäristöviranomaisilta, jätehuoltokeskuksesta tai liikkeestä, josta laite on ostettu.



Käytöstä poistettujen paristojen hävitys (sovellettavissa Euroopan unionissa ja

muissa Euroopan maissa, joissa on erilliset keräysjärjestelmät)

Tämä symboli paristosta tai sen pakkauksessa tarkoittaa, ettei paristoa lasketa normaalki kotitalousjätteeksi.

Tietyissä paristoissa tätä symbolia voidaan käyttää yhdessä kemikaalia ilmaisevan symbolin kanssa.

Paristoon on lisätty kemikaaleja elohopea (Hg) ja lyijyä (Pb) ilmaisevat symbolit, jos paristo sisältää enemmän kuin 0,0005 % elohopeaa tai enemmän kuin 0,004 % lyijyä.

Varmistamalla, että paristo poistetaan käytöstä asiaan kuuluvalla tavalla, estetään mahdollisia negatiivisia vaikutuksia luonnolle ja ihmisten terveydelle, joita paristojen väärä hävittäminen saattaa aiheuttaa. Materiaalien kierrätys auttaa säästämään luonnonvaroja. Mikäli tuotteen turvallisuus, suorituskyky tai tietojen säilyminen vaatii, että paristo on kiinteästi kytketty laitteeseen, tulee pariston vaihto suorittaa valtuutetun huollon toimesta.

Jotta varmistetaan, että käytöstä poistettu tuote käsitellään asianmukaisesti, tulee tuote viedä käytöstä poistettujen sähkö- ja elektroniikkalaitteiden vastaanottopisteeseen.

Muiden paristojen osalta tarkista käyttöohjeesta miten paristo irrotetaan tuotteesta turvallisesti. Toimita käytöstä poistettu paristo paristojen vastaanottopisteeseen. Lisätietoja tuotteiden ja paristojen kierrätyksestä saa paikallisilta viranomaisilta, jäteyhtiöistä tai liikkeestä, josta tuote on ostettu.

Huomautus asiakkaille: seuraavat tiedot koskevat ainoastaan laitteita, joita myydään EU:n direktiivejä noudattavissa maissa.

Tämän tuotteen valmistaja on Sony Corporation, 1-7-1 Konan Minato-ku Tokyo, 108-0075 Japani. Sähkömagneettista yhteensopivuutta ja tuoteturvallisuutta koskevilla asioissa valtuutettu edustaja on Sony Deutschland GmbH, Hedelfinger Strasse 61, 70327 Stuttgart, Saksa. Huoltoa ja takuuta koskevilla asioissa pyydämme ottamaan yhteyttä erillisissä huolto- ja takuuasiakirjoissa mainittuihin osoitteisiin.

Päälaitteessa

Nimilaatta on laitteen pohjassa.

Varotoimet

Tämän laitteen on testeissä todettu olevan EMC-direktiivin rajoitusten mukainen, kun käytössä on enintään 3 metrin pituinen liitäntäkaapeli.

Virtalähteet

- Laite on kytkettynä sähköverkkoon aina, kun virtajohto on liitettynä pistorasiaan, vaikka virta olisi katkaistu laitteen virtakytkimellä.
- Koska laite irrotetaan virtalähteestä irrottamalla virtajohto pistorasiasta, kytkte laite pistorasiaan, johon on esteetön pääsy. Jos laite toimii epänormaalisti, irrota pistoke pistorasiasta välittömästi.

3D-videokuvan katselemiseen liittyviä seikkoja

Jotkut henkilöt voivat saada fyysisiä oireita (silmiin rasittumista, väsymystä tai pahoinvointia) 3D-videokuvan katselusta. Sony suosittelee, että kaikki katselijat pitävät säännöllisin välein taukoja katsellessaan 3D-videokuvaa. Taukojen pituuden ja taajuuden tarve vaihtelee henkilöittäin.

Toimi itsellesi parhaalla tavalla. Jos koet epämiellyttäviä oireita, lopeta 3D-videokuvan katselu, kunnes oireet häviävät. Ota tarvittaessa yhteys lääkäriin.

Tutustu myös (i) muiden tämän laitteen kanssa käytettävien laitteiden käyttöohjeisiin ja/tai varoituksiin tai tuotteen mukana toimitetun Blu-ray Disc -levyn sisältöön sekä (ii)

Internet-sivustoomme (<http://esupport.sony.com/>), jossa on uusimmat tiedot aiheesta.

Pienten (erityisesti alle kuusivuotiaiden) lasten näköaisti on vielä kehitysvaiheessa.

Kysy lisätietoja lääkäriltä (lastenlääkäriltä tai silmälääkäriltä) tai ennen kuin annat lasten katsoa 3D-videokuvaa.

Aikuisten tulee tarkkailla lapsiaan ja varmistaa, että he noudattavat edellä mainittuja suosituksia.

Blu-ray Disc-/DVD-tallennin (HBD-NF720)

Lisätietoja on kohdassa Langattoman tuotteen vaatimustenmukaisuusilmoitus (sisältyy toimitukseen).

Kopiosuojaus

- Blu-ray Disc- ja DVD-levyissä käytetään kehittyneitä suojausjärjestelmiä. Nämä järjestelmät, joita kutsutaan AACs (Advanced Access Content System) - ja CSS (Content Scramble System) -järjestelmiksi, saattavat sisältää toistoon, analogiseen signaaliin ja muihin vastaaviin toimintoihin liittyviä rajoituksia. Tämän tuotteen toiminta ja tuotteeseen asetetut rajoitukset saattavat vaihdella ostopäivämäärän mukaan, sillä AACs:n hallintoelin saattaa ostopäivämäärän jälkeen ottaa käyttöön uusia tai muuttua olemassa olevia rajoitussääntöjä.

- Cinavia-tekniikkaa koskeva huomautus

Tässä tuotteessa käytetään Cinavia-tekniikkaa rajoittamaan kaupalliseen käyttöön tuotettujen elokuvien, videoiden ja niiden äänisisällön luvattomien kopioiden käyttöä. Jos järjestelmä havaitsee, että käytössä on luvaton kopio, näyttöön tulee ilmoitus, ja toisto tai kopiointi keskeytyy. Lisätietoja Cinavia-tekniikasta on Cinavia Online Consumer Information Center -asiakaspalvelussa osoitteessa <http://www.cinavia.com>.

Lisätietoja Cinaviasta voi pyytää myös postitse lähettämällä oman osoitteen sisältävän postikortin osoitteeseen: Cinavia Consumer Information Center, P.O. Box 86851, San Diego, CA, 92138, USA.

Tekijänoikeudet ja tavaramerkit

- Tässä laitteessa käytetään Dolby® Digital- ja DTS® Digital Surround System -tekniikkaa.

* Valmistettu Dolby Laboratories -yhtiön lisenssillä. Dolby ja kaksois-D-symboli ovat Dolby Laboratoriesin tavaramerkkejä.

** Valmistettu seuraavien Yhdysvaltojen patenttinumeroiden lisenssien alaisena: 5,956,674; 5,974,380; 6,226,616; 6,487,535; 7,212,872; 7,333,929; 7,392,195; 7,272,567.

Lisäksi muita patenteja on myönnetty ja haetaan Yhdysvalloissa ja maailmanlaajuisesti. DTS-HD, symboli sekä yhdistetty DTS-HD ja symboli ovat DTS, Inc. -yhtiön rekisteröityjä tavaramerkkejä. Tuote sisältää ohjelmiston. © DTS, Inc. Kaikki oikeudet pidätetään.

- Tässä laitteessa käytetään High-Definition Multimedia Interface (HDMI™) -tekniikkaa. HDMI, HDMI-logo ja High-Definition Multimedia Interface ovat HDMI Licensing LLC -yhtiön tavaramerkkejä tai rekisteröityjä tavaramerkkejä Yhdysvalloissa ja muissa maissa.
- Java on Oraclen ja/tai sen osakkuusyhtiöiden tavaramerkki.
- BD-LIVE ja BONUSVIEW ovat Blu-ray Disc Associationin tavaramerkkejä.
- Blu-ray Disc on tavaramerkki.
- Blu-ray Disc-, DVD+RW-, DVD-RW-, DVD+R-, DVD-R-, DVD VIDEO- ja CD-logot ovat tavaramerkkejä.
- Blu-ray 3D ja Blu-ray 3D-logo ovat Blu-ray Disc Associationin tavaramerkkejä.
- BRAVIA on Sony Corporationin tavaramerkki.
- AVCHD ja AVCHD-logo ovat Panasonic Corporationin ja Sony Corporationin tavaramerkkejä.
- XMB, XMB ja xross media bar ovat Sony Corporationin ja Sony Computer Entertainment Inc:n tavaramerkkejä.
- PlayStation on Sony Computer Entertainment Inc. -yhtiön rekisteröity tavaramerkki.
- Musiikin ja videoiden tunnistustekniikan ja liittyvät tiedot tarjoaa Gracenote®. Gracenote on musiikin tunnistustekniikan ja liittyvän sisällön toimituksen alan standardi. Lisätietoja on osoitteessa www.gracenote.com. CD-, DVD-, Blu-ray Disc- sekä musiikki- ja videotiedot toimittaa Gracenote, Inc., copyright © 2000–tämä päivä Gracenote. Gracenote Ohjelmisto, copyright © 2000–tämä päivä Gracenote. Tätä tuotetta ja palvelua koskee yksi tai useampi patentti, jonka omistaa Gracenote.

Katso Gracenote-sivustosta alustava luettelo soveltuvista Gracenote-patenteista. Gracenote, CDDB, MusicID, MediaVOCs, Gracenote-logo ja -logotyyppi sekä Powered by Gracenote -logo ovat Gracenoten rekisteröityjä tavaramerkkejä tai tavaramerkkejä Yhdysvalloissa ja/tai muissa maissa.



- Wi-Fi®, Wi-Fi Protected Access® ja Wi-Fi Alliance® ovat Wi-Fi Alliancen rekisteröityjä merkkejä.
- Wi-Fi CERTIFIED™, WPA™, WPA2™ ja Wi-Fi Protected Setup™ ovat Wi-Fi Alliancen merkkejä (vain BDV-NF720).
- WPA™, WPA2™ ja Wi-Fi Protected Setup™ Wi-Fi Alliancen merkkejä (vain BDV-NF620).
- Wi-Fi CERTIFIED -logo on Wi-Fi Alliancen sertifiointimerkki (vain BDV-NF720).
- Wi-Fi Protected Setup -merkki on Wi-Fi Alliancen merkki (vain BDV-NF720).
- PhotoTV HD ja PhotoTV HD-logo ovat Sony Corporationin tavaramerkkejä.
- MPEG Layer-3 -äänikoodustekniikkaa ja -patenteja käytetään Fraunhofer IIS:n ja Thomsonin luvalla.
- Tässä tuotteessa käytetään lisenssillä Verance Corporationin omistamaa tekniikkaa, joka on suojattu Yhdysvaltojen patentilla 7 369 677 ja muilla Yhdysvalloissa ja maailmanlaajuisesti myönnettyillä ja haetuilla patenteilla. Lisäksi tiettyjä tällaisen tekniikan osa-alueita suojaavat tekijänoikeudet ja liikesalaisuudet. Cinavia on Verance Corporationin tavaramerkki. Copyright 2004–2010 Verance Corporation. Verance pidättää kaikki oikeudet. Takaisinmallinnus ja purkaminen on kielletty.

- iPhone, iPod, iPod classic, iPod nano ja iPod touch ovat Apple Inc:n Yhdysvalloissa ja muissa maissa rekisteröimiä tavaramerkkejä.



- Made for iPod- ja Made for iPhone -merkinnät tarkoittavat, että elektroninen lisälaite on suunniteltu käytettäväksi erityisesti iPod- tai iPhone-laitteen kanssa ja lisälaitteen kehittäjä takaa, että laite on turvallisuuksensa puolesta muiden lakisääteisten standardien mukainen. Huomaa, että tällaisen lisälaitteen käyttö iPod- tai iPhone-laitteen kanssa voi vaikuttaa langattomaan suorituskäyttöön.
- Windows Media on Microsoft Corporationin rekisteröity tavaramerkki tai tavaramerkki Yhdysvalloissa ja/tai muissa maissa. Tässä tuotteessa on käytetty tekniikkaa, joka on Microsoftin aineetonta omaisuutta koskevien oikeuksien alainen. Kyseisen tekniikan käyttö ja jakelu tämän tuotteen ulkopuolella on kielletty ilman asianmukaista Microsoftin myöntämää lupaa. Sisällön omistajat suojaavat aineetonta omaisuutta koskevia oikeuksiaan, mukaan lukien sisällön tekijänoikeuksia, Microsoft® PlayReady™ -sisällönkäyttökäytännöllä. Tämä laite käyttää PlayReady-suojattua sisältöä ja/tai WMDRM-suojattua sisältöä PlayReady-tekniikan avulla. Jos laite ei rajoita sisällön käyttöä toivotulla tavalla, sisällön omistaja voi pyytää Microsoftia peruuttamaan laitteen kyvyn käyttää PlayReady-suojattua

sisältöä. Peruuttamisen ei tulisi vaikuttaa suojaamattomaan sisältöön eikä sisältöön, joka on suojattu jollakin muulla tekniikalla. Sisällön omistajat voivat edellyttää, että päivität PlayReadyn, ennen kuin voit käyttää heidän sisältöään. Jos kieltäydyt päivityksestä, et voi käyttää päivitystä edellyttävää sisältöä.

- DLNA[®], DLNA-logo ja DLNA CERTIFIED[™] ovat Digital Living Network Alliancen tavaramerkkejä, palvelumerkkejä tai sertifiointimerkkejä.
- Opera[®]-selaimen julkaisija on Opera Software ASA. Copyright 1995–2010 Opera Software ASA. Kaikki oikeudet pidätetään.



- Kaikki muut tavaramerkit ovat omistajiensa omaisuutta.
- Muut järjestelmien tai tuotteiden nimet ovat yleensä valmistajiensa tavaramerkkejä tai rekisteröityjä tavaramerkkejä. Merkintöjä[™] ja[®] ei käytetä tässä asiakirjassa.

Loppukäyttäjän käyttöoikeustiedot

Gracenote[®] palvelun loppukäyttäjän käyttöoikeussopimus

Tämä sovellus tai laite sisältää ohjelmiston, jonka valmistaja on Gracenote, Inc., Emeryville, Kalifornia ("Gracenote"). Gracenoten ohjelmiston ("Gracenote-ohjelmisto") avulla tämä sovellus voi tunnistaa levyä ja/tai tiedoston ja hakea musiikkiin liittyviä tietoja, kuten nimi-, esittäjä-, kappale- ja nimiketietoja ("Gracenote-tiedot"), verkkopalvelimista tai upotetuista tietokannoista (yhdessä "Gracenote-palvelimet") ja suorittaa muita toimintoja. Voit käyttää Gracenote-tietoja ainoastaan tämän sovelluksen tai laitteen tarkoitettujen loppukäyttäjän toimintojen puitteissa.

Suostus siihen, että käytät Gracenote-tietoja, Gracenote-ohjelmistoa ja Gracenote-palvelimia ainoastaan omaan henkilökohtaiseen, ei-kaupalliseen käyttöön. Hyväksyt, ettet luovuta, kopioi, siirrä tai lähetä Gracenote-ohjelmistoa tai mitään Gracenote-tietoja kolmansille osapuolille. HYVÄKSYT, ETTET KÄYTTÄ TAI HYÖDYNNÄ GRACENOTE-TIETOJA, GRACENOTE-OHJELMISTOA TAI GRACENOTE-PALVELIMIA MUUTEN KUIN TÄSSÄ NIMENOMAISESTI SALLITUILLA TAVOILLA.

Hyväksyt, että ei-yksinomainen Gracenote-tietojen, Gracenote-ohjelmiston ja Gracenote-palvelimien käyttöoikeus päättyy, jos et noudata näitä rajoituksia. Jos käyttöoikeus päättyy, käyttäjän on lopetettava Gracenote-tietojen, Gracenote-ohjelmiston ja Gracenote-palvelinten käyttö. Gracenote pidättää kaikki oikeudet Gracenote-tietoihin, Gracenote-ohjelmistoon ja Gracenote-palvelimiin, mukaan lukien kaikki omistusoikeudet. Gracenote ei missään tapauksessa ole velvollinen maksamaan korvausta käyttäjälle mistään käyttäjän antamista tiedoista. Hyväksyt, että Gracenote, Inc. voi panna täytäntöön tässä sopimuksessa määritettyjä oikeuksiaan käyttäjää vastaan omista nimissään.

Gracenote-palvelu käyttää yksilöivää tunnistetta kyselyjen seurantaan tilastointia varten. Satunnaisesti määritetyn numeerisen tunnisteen avulla Gracenote-palvelu voi laskea kyselyt tunnistamatta, kuka ne on lähettänyt. Lisätietoja Gracenote-tietosuojakäytännöstä on Gracenote-palvelun verkkosivustossa.

Gracenote-ohjelmisto ja kaikki Gracenote-tiedot on lisensoitu käyttäjälle "SELLAISENAAN". Gracenote ei anna mitään nimenomaisia tai oletettuja ilmoituksia tai takuita Gracenote-palvelinten Gracenote-tietojen virheettömyydestä. Gracenote pidättää oikeuden poistaa tietoja Gracenote-palvelimista tai muuttaa tietoluokkia Gracenoten tarpeelliseksi katsomasta syystä. Mitään takuita ei anneta Gracenote-ohjelmiston tai Gracenote-palvelinten virheettömyydestä tai siitä, että Gracenote-ohjelmisto tai Gracenote-palvelimet toimivat keskeytyksettä. Gracenote ei ole velvollinen antamaan käyttäjälle parannettuja tai uusia tietotyyppjeä tai -luokkia, joita Gracenote saattaa tarjota tulevaisuudessa, ja voi lopettaa palvelujen tarjoamisen milloin tahansa.

GRACENOTE KIISTÄÄ KAIKKI NIMENOMAISET JA OLETETUT TAKUUT, MUKAAN LUKIEN RAJOITAMATTA OLETETUT TAKUUT TUOTTEEN KAUPALLISTETTAVUUDESTA, SOVELTUVUUDESTA, TIETTYYN TARKOITUKSEEN, OMISTUSOIKEUDESTA TAI OMISTUSOIKEUDEN LOUKKAAMATTOMUUDESTA. GRACENOTE EI TAKAA GRACENOTE-OHJELMISTOA TAI GRACENOTE-PALVELIMIA KÄYTTÄMÄLLÄ SAATUJA TULOJA. GRACENOTE EI MISSÄÄN TILANTEESSA VASTAA MISTÄÄN SYYSTÄ SATTUNEISTA SEURAAMUKSELLISISTA TAI SATUNNAISISTA VAHINGOISTA TAI VOITTOJEN TAI TULOJEN MENETYKSESTÄ. © Gracenote, Inc. 2009

Tietoja tästä käyttöohjeesta

- Tässä käyttöohjeessa viitataan kaukosäätimessä oleviin painikkeisiin. Voit käyttää myös laitteen painikkeita, jos niiden nimet ovat samat tai samantapaiset kuin kaukosäätimen painikkeiden nimet.
- Tässä käyttöohjeessa käytetään BD-, DVD-, Super Audio CD- ja CD-levyistä yleisnimitystä levy, ellei tekstissä tai kuvissa ole muuta ilmaistua.
- Tämä käyttöohje on tarkoitettu malleille BDV-NF720 ja BDV-NF620. Kuvissa on käytetty mallia BDV-NF720. Tekstissä on selvästi mainittu mahdolliset toimintaerot, esimerkiksi ”vain BDV-NF720”.
- Osa kuvista on havainnollistavia piirroksia, jotka saattavat poiketa todellisista tuotteista.
- Televisioruudussa näkyvät kohteet voivat vaihdella alueittain.
- Oletusasetus näkyy alleviivattuna.

Sisälllys

Tietoja tästä käyttöohjeesta	6
Pakkauksen avaaminen	8
Osat ja painikkeet	10

Käytön aloittaminen

Vaihe 1: järjestelmän asetaminen	14
Vaihe 2: järjestelmän kytkeminen ..	15
Kaiuttimien kytkeminen	15
Television kytkeminen	16
Muiden laitteiden kytkeminen (digisovitin jne.)	17
Antennin kytkeminen	19
Vaihe 3: verkkoyhteyden valmisteleminen	19
Vaihe 4: Pika-asetus-toiminnon käyttäminen	21
Vaihe 5: signaalilähteen valitseminen	22
Vaihe 6: tiläänen toistaminen	23

Toisto

Levyn toistaminen	24
Toistaminen USB-laitteesta	25
iPod-/iPhone-sisällön toistaminen	25
Toistaminen verkosta.....	26
Käytettävissä olevat asetukset ja toiminnot	29

Äänen säätäminen

Äänimuodon, monikielisten raitojen tai kanavan valitseminen.....	32
Multiplex-lähetysäänen kuunteleminen	32

Viritin

Radion kuunteleminen	33
Radio Data System (RDS) -järjestelmän käyttäminen.....	34

Muut toiminnot

BRAVIA Syncin HDMI-ohjaustoiminnon käyttäminen.....	35
Kaiuttimien asetukset	35
Uniajastimen käyttäminen.....	36
Laitteen painikkeiden poistaminen käytöstä	37

Television tai muiden laitteiden ohjaaminen mukana toimitetulla kaukosäätimellä	37
Etupaneelin näytön ja virtailmaisimen kirkkauden muuttaminen	38
Virransäästö valmiustilassa.....	38
Verkkosivujen selaaminen	39

Asetukset ja säädöt

Asetusnäytön käyttäminen	41
[Kaukosäätimen asetusopas]	41
[Verkkopäivitys]	41
[Näyttöasetukset]	42
[Ääniasetukset]	43
[BD/DVD-katseluasetukset]	44
[Käytönvalvonta-asetukset]	44
[Musiikkiasetukset]	45
[Järjestelmäasetukset]	45
[Ulkoisen tulon asetukset]	46
[Verkkoasetukset]	46
[Pika-asetus].....	47
[Nollaus]	47

Lisätietoja

Varoimet	48
Tietoja levyistä	49
Vianmäärittäminen.....	50
Toistettavat levyt	54
Toistettavat tiedostotyypit	55
Tuetut äänimuodot	56
Tekniset tiedot	56
Kielikoodien luettelo.....	58
Hakemisto	59

Pakkauksen avaaminen

BDV-NF720

- Etukaiuttimet (2)

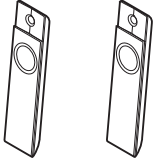

- Bassokaiutin (1)

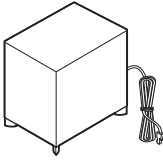

- Kaiutinjohdot (2, punainen/valkoinen)



- Kaiutinjalustat (2)



- Kaiuttimen ruuvit (2)



- Ruuvien suojukset (2)



- Jalusta (1)

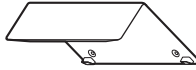

- Johtosuojus (1)



- Jalustan ruuvit (3)



- FM-johtoantenni (1)

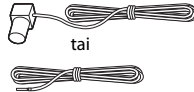

- Kaukosäädin (1)



- R6 (koko AA) -paristot (2)



- iPod/iPhone-telakointiasema (TDM-iP30) (1)

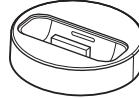

- USB-kaapeli (1)



- Videokaapeli (1)



- Pika-asennusopas
- Kaiuttimen asennusohje
- Viiteopas
- Langattoman tuotteen vaatimustenmukaisuusilmoitus

BDV-NF620

- Etukaiuttimet (2)

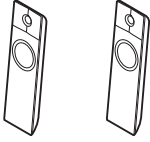

- Bassokaiutin (1)

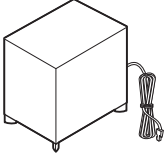

- Kaiutinjohdot (2, punainen/valkoinen)



- Kaiutinjalustat (2)



- Kaiuttimen ruuvit (2)



- Ruuvien suojuksset (2)



- Jalusta (1)

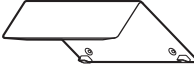

- Johtosuojus (1)



- Jalustan ruuvit (3)



- FM-johtoantenni (1)

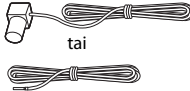

- Kaukosäädin (1)



- R6 (koko AA) -paristot (2)



- iPod/iPhone-telakointiasema (TDM-iP30) (1)



- USB-kaapeli (1)



- Videokaapeli (1)



- Pika-asennusopas
- Kaiuttimen asennusohje
- Viiteopas

Osat ja painikkeet

Lisätietoja on sulkeissa olevilla sivuilla.

Etupaneeli

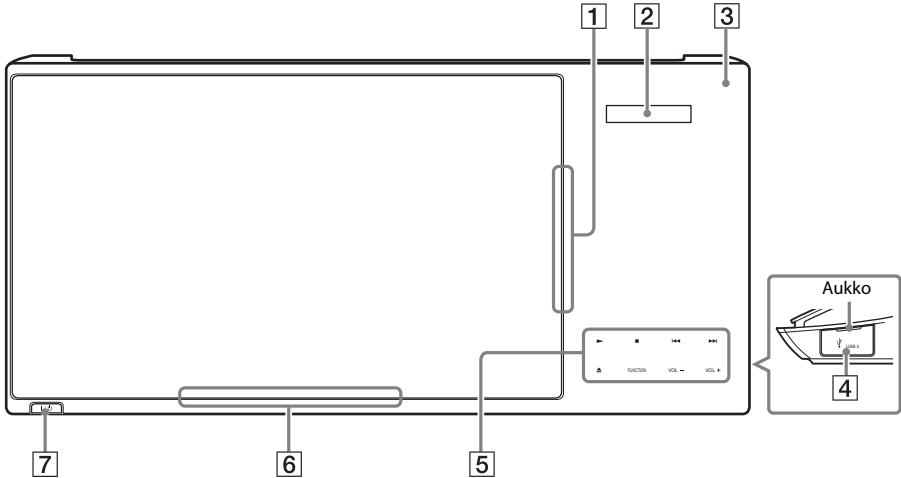

- 1 **Levy paikka (sivu 24)**
- 2 **Etupaneelin näyttö**
- 3 **📻 (kaukosäätimen tunnistin)**
- 4 **🔌 USB 2 -liitäntä (sivu 25)**
Avaa suojus työntämällä kynsi aukkoon.
- 5 **Kosketuspainikkeet/ilmaisimet**
 - ▶ (toisto)
 - (pysäytys)
 - ⏪ / ⏩ (edellinen/seuraava)
 - ▲ (poista levy)**FUNCTION (sivu 22)**
Valitsee toistettavan kohteen.
VOL +/-
- 6 **Virtailmaisin**
Palaa, kun järjestelmän virta on kytkettyä.
- 7 **I/O (virta/valmiustila)**
Kytkee laitteeseen virran tai kytkee laitteen valmiustilaan.

Kosketuspainikkeet/ilmaisimet

Nämä painikkeet ovat käytettävissä, kun kosketuspainikkeiden ilmaisimet palavat. Voit ottaa ilmaisimet käyttöön tai poistaa ne käytöstä [Valaistus/näyttö]-asetuksen avulla (sivu 45). Kun [Valaistus/näyttö]-asetuksena on [Auto], ilmaisimet on poistettu käytöstä. Tässä tapauksessa kosketa mitä tahansa kosketuspainiketta. Kun ilmaisin syttyy, kosketa haluttua painiketta.

Huomautus

- Painikkeet toimivat kevyestä kosketuksesta. Älä paina painikkeita liian voimakkaasti.

Etupaneelin näyttö

Etupaneelin näytön ilmaisimet

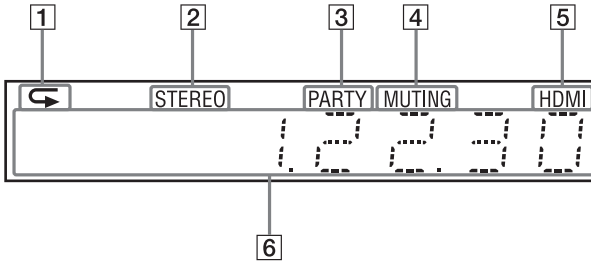

- 1** Palaa, kun toistuva toisto on käytössä.
- 2** Palaa, kun stereolähetystä vastaanotetaan. (vain radio)
- 3** Palaa, kun järjestelmässä on käytössä PARTY STREAMING -toiminto.
- 4** Palaa, kun mykistys on käytössä.
- 5** Palaa, kun HDMI (OUT) -liitäntä kytketään HDCP (High-bandwidth Digital Content Protection) -yhteensopivaan laitteeseen, jossa on HDMI- tai DVI (Digital Visual Interface) -tuloliitäntä.

- 6** Näyttää järjestelmän tilan, kuten radiotaajuuden.

Kun painat DISPLAY, suoratoiston tiedot ja signaalin purun tila näkyvät näytössä, jos toiminnon asetuksena on TV.

Suoratoiston tiedot ja signaalin purun tila eivät välttämättä ole näkyvissä suoratoiston tai purettavan kohteen mukaan.

Takapaneeli

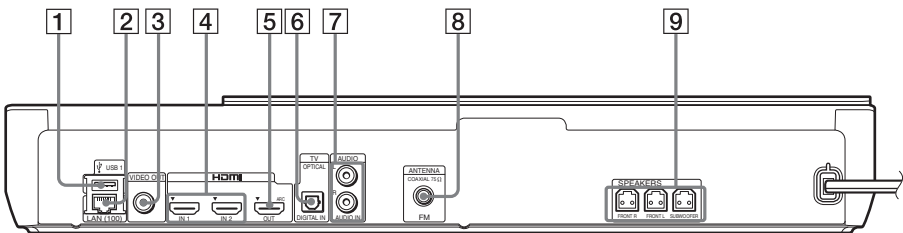

- 1** USB 1 -liitäntä (sivu 25)
- 2** LAN (100) -liitin (sivu 19)
- 3** VIDEO OUT -liitäntä (sivu 16)
- 4** HDMI (IN 1/IN 2) -liitännät (sivu 17)
- 5** HDMI (OUT) -liitäntä (sivu 16)

- 6** TV (DIGITAL IN OPTICAL) -liitäntä (sivu 16)
- 7** AUDIO (AUDIO IN L/R) -liitännät (sivu 17)
- 8** ANTENNA (FM COAXIAL 75Ω) -liitäntä (sivu 19)
- 9** SPEAKERS-liitännät (sivu 15)

Kaukosäädin

Järjestelmän käyttöpainikkeet on kuvattu alla. Lisätietoja kytkettyjen laitteiden käyttöpainikkeista on kohdassa Television tai muiden laitteiden ohjaaminen mukana toimitetulla kaukosäätimellä (sivu 37).

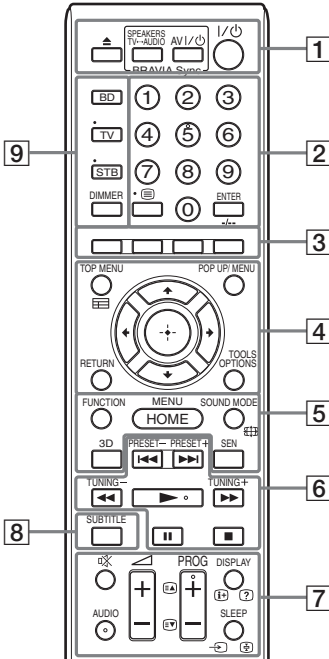

- Numeropainikkeessa 5 sekä painikkeissa AUDIO/PROG + ja ► on kosketuspiste. Käytä kosketuspistettä apunasi käyttäessäsi kaukosäädintä.
- Niiden painikkeiden nimet, jotka toimivat TV- tai STB-toimintatilapainikkeeseen painamisen jälkeen, on merkitty keltaisella tai vihreällä.

1 ▲ (poista levy)

SPEAKERS TV ↔ AUDIO

Valitsee, kuuluuko television ääni järjestelmän kaiuttimista vai television kaiuttimista. Tätä toiminto toimii vain, jos [HDMI-Ohjaus]-asetuksena on [Päällä] (sivu 45).

AV I/⏻ (virta/valmiustila) (sivu 37)

Kytkee televisioon tai muuhun laitteeseen virran tai kytkee laitteen valmiustilaan.

I/⏻ (virta/valmiustila) (sivut 21, 33)

Kytkee järjestelmään virran tai siirtää järjestelmän valmiustilaan.

2 Numeropainikkeet (sivut 33, 37)

Syöttää esimerkiksi nimikkeiden ja jaksoiden numerot sekä asemien pikavalintanumerot.

ENTER

Vahvistaa tehdyn valinnan.

3 Väripainikkeet (punainen/vihreä/keltainen/sininen)

Pikanäppäimet, joilla voi valita tiettyjä BD-levyn valikkoja (tai käyttää BD-levyn vuorovaikutteisia Java-toimintoja).

4 TOP MENU

Avaa tai sulkee BD- tai DVD-levyn päävalikon.

POP UP/MENU

Avaa tai sulkee BD-ROM-levyn avattavan valikon tai DVD-levyn valikon.

OPTIONS (sivut 23, 29, 39)

Tuo asetusvalikon televisioruutuun tai etupaneelin näyttöön. (Sijainti vaihtelee valitun toiminnon mukaan.)

RETURN

Palaa edelliseen näyttöön.



Siirtää korostuksen näkyvissä olevaan vaihtoehtoon.

⊕ (vahvistus)

Vahvistaa tehdyn valinnan.

5 FUNCTION (sivut 22, 33)

Valitsee toistettavan kohteen.

Määrittämällä [Ulkoisen tulon asetukset] (sivu 46) voit ohittaa käyttämättömät tuloliitännät, kun valitset toimintoa.

HOME (sivut 21, 33, 35, 39, 41)

Avaa tai sulkee järjestelmän päävalikon.

SOUND MODE (sivu 23)

Valitsee äänitilan.

3D

Muuntaa 2D-sisällön simuloituun 3D-muotoon, kun 3D-yhteensopiva laite on kytkettyinä.

SEN

Avaa Sony Entertainment Network™ -verkkopalvelun.

6 Toistopainikkeet

Lisätietoja on kohdassa Toisto (sivu 24).

◀◀/▶▶ (edellinen/seuraava)

Siirry edelliseen tai seuraavaan jaksoon, raitaan tai tiedostoon.

◀◀/▶▶ (nopeutus/hidastus/kuvan pysäytys)

Pikasiirto taakse-/eteenpäin levyn toiston aikana. Selausnopeus muuttuu aina, kun painiketta painetaan.

Ottaa käyttöön hidastetun toiston, jos painiketta painetaan yli sekunnin ajan taukotilassa. Toistaa kuvan kerrallaan, kun painiketta painetaan taukotilassa.

Huomautus

- Hidastettu toisto ja yksittäisen kehyksen toisto eivät ole käytettävissä Blu-ray 3D Disc -levyjen toiston aikana.

▶ (toisto)

Aloittaa toiston tai jatkaa toistoa tauon jälkeen (toiston jatkaminen).

Ottaa käyttöön Toisto yhdellä painalluksella -toiminnon (sivu 35), kun järjestelmään on kytketty virta ja BD/DVD-toiminto on käytössä.

|| (tauko)

Keskeyttää toiston tai jatkaa toistoa.

■ (pysäytys)

Pysäyttää toiston ja tallentaa pysäytyskohdan (jatkokohtaan) muistiin. Nimikkeen tai raidan jatkokohta on viimeinen toistettu kohta tai valokuvakansion viimeinen valokuva.

Radiopainikkeet

Lisätietoja on kohdassa Viritin (sivu 33).

PRESET +/-

TUNING +/-

7 ☒ (mykistys)

Mykistää äänen tilapäisesti.

AUDIO (sivu 32)

Valitsee äänimuodon ja -raidan.

◀ (äänenvoimakkuus) +/- (sivu 33)

Säätää äänenvoimakkuutta.

DISPLAY (sivut 24, 26, 39)

Tuo toisto- ja verkkoselaustiedot näkyviin televisioruutuun.

Tuo etupaneelin näyttöön esimerkiksi esiviritetyn radioaseman ja taajuuden.

SLEEP (sivu 36)

Asettaa uniajastimen.

8 SUBTITLE

Valitsee tekstityskielen, jos BD-ROM- tai DVD VIDEO -levylle on tallennettu monikielinen tekstitys.

9 Toimintatilapainikkeet (sivu 37)

Vaihtaa laitetta, jota kaukosäätimellä käytetään.

BD: Voit käyttää tätä Blu-ray Disc/DVD Home Theatre System -laitetta.

TV: Voit käyttää televisiota.

STB: Voit käyttää esimerkiksi kaapelivastaanotinta, digitaalista satelliittivastaanotinta tai digitaalivideovastaanotinta.

DIMMER

Vaihtaa etupaneelin näytön ja virtailmaisimen kirkkautta 2 tasolla.

Käytön aloittaminen

Vaihe 1: järjestelmän asentaminen

Järjestelmän sijoittaminen

Asenna järjestelmä alla olevan kuvan mukaisesti.

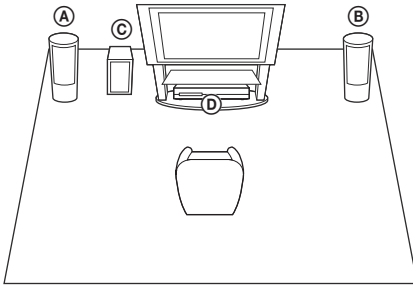

- (A) Etukaiutin (L (vasen))
- (B) Etukaiutin (R (oikea))
- (C) Bassokaiutin
- (D) Laite

Järjestelmässä käytetään S-Force PRO Front Surround* -tekniikkaa, joten voit nauttia tiläänestä kuuntelupaikan edessä olevista kaiuttimista.

* S-Force PRO Front Surround 3D tuottaa vakuuttavan etäisyyden ja tilan tunnun ja luo todennukaisen tiläänkokemuksen, vaikka järjestelmässä ei käytettäisi takakaiuttimia.

Huomautus

- Ole varovainen, kun sijoitat kaiuttimen ja/tai kaiutinjalustan erikoiskäsittelylle (esimerkiksi vahatulle, kiillotetulle tai öljytylle) lattialle, sillä ne voivat aiheuttaa tahroja tai värjäytymiä.
- Älä nojaa kaiuttimeen tai ota siitä tukea, sillä kaiutin voi tällöin kaatua.
- Tämän järjestelmän kaiutin ei ole antimagneettinen. Tästä syystä kaiutin saattaa aiheuttaa värin epätasaisuutta, jos se sijoitetaan lähelle kuvaputkitelevisiota tai projektoria.

Vihje

- Voit asentaa kaiuttimet seinälle. Lisätietoja on mukana toimitetussa kaiuttimen asennusohjeessa.

Jalustan kiinnittäminen laitteeseen

Voit asentaa laitteen korotetulle tasolle kiinnittämällä jalustan.

- 1** Työnnä jalustassa olevat nastat laitteen pohjassa oleviin reikiin.

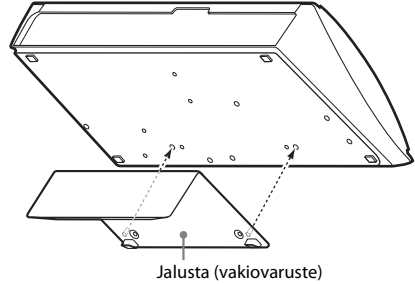

- 2** Kiinnitä jalusta ruuveilla.

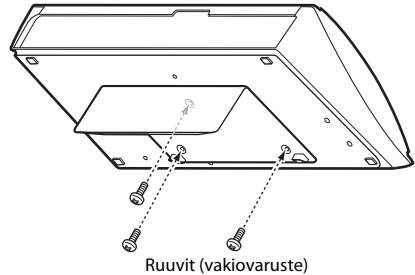

Vaihe 2: järjestelmän kytkeminen

Älä kytke laitteen virtajohtoa pistorasiaan, ennen kuin kaikki muut kytkennät ovat valmiita.

Lisätietoja kaiuttimien asentamisesta on mukana toimitetussa kaiuttimien asennusohjeessa.

Huomautus

- Jos kytket toisen laitteen, jossa on äänenvoimakkuuden säädin, säädä sen äänenvoimakkuus tasolle, jolla ääni kuuluu häiriöttä.

Kaiuttimien kytkeminen

Kytke kaiutinjohdot laitteen SPEAKERS-liitäntöihin niin, että värit täsmäyvät.

Kun kytket liittimen laitteeseen, työnnä liittin liitäntään siten, että se napsahtaa.

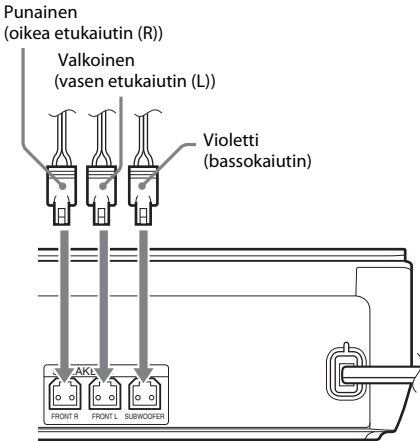



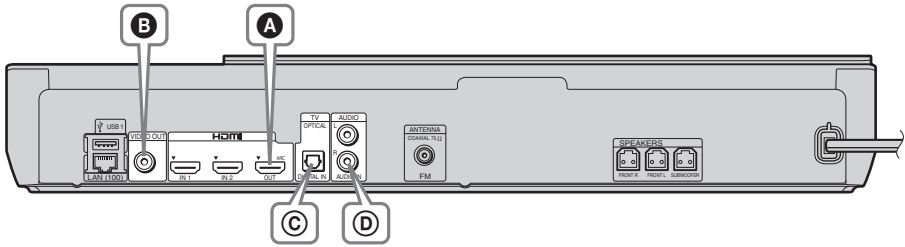

Television kytkeminen

Valitse jokin seuraavista kytkentätavoista television tuloliitäntöjen mukaan.

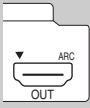
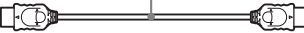

Videoyhteydet

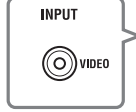
<p>A</p> 	<p>HDMI-kaapeli¹⁾ (lisävaruste)</p> 	<p>Laadukas</p>  <p>HD</p>
<p>B</p> 	<p>Videojohto (lisävaruste³⁾)</p> 	<p>Vakiolaatu</p>  <p>SD</p>





¹⁾ Käytä High Speed HDMI -kaapelia.

²⁾ Jos television HDMI IN -liitäntä tukee ARC (Audio Return Channel) -toimintoa, HDMI-kaapeliyhteys voi lähettää televisiosta myös digitaalisen äänisignaalin. Lisätietoja Audio Return Channel -toiminnon asetuksesta on kohdassa [Audio Return Channel] (sivu 45).

³⁾ Mukana toimitettu videojohto on iPod-/iPhone-telakointiaseman kytkemistä varten.

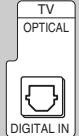
Ääniyhteydet

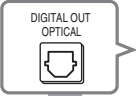
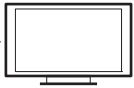
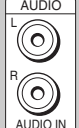
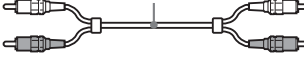
Jos järjestelmää ei kytketä ARC-toimintoa tukevan television HDMI-liitäntään, valitse asianmukainen ääniliitäntä, jotta voit kuunnella television ääntä järjestelmän kaiuttimista.

<p>C</p> 	<p>Optinen digitaalikaapeli (lisävaruste)</p> 	<p>Laadukas</p>  
<p>D</p> 	<p>Äänikaapeli (lisävaruste)</p> 	<p>Vakiolaatu</p>  

Muiden laitteiden kytkeminen (digisovitin jne.)

Kytke järjestelmä, muut laitteet ja TV seuraavasti.

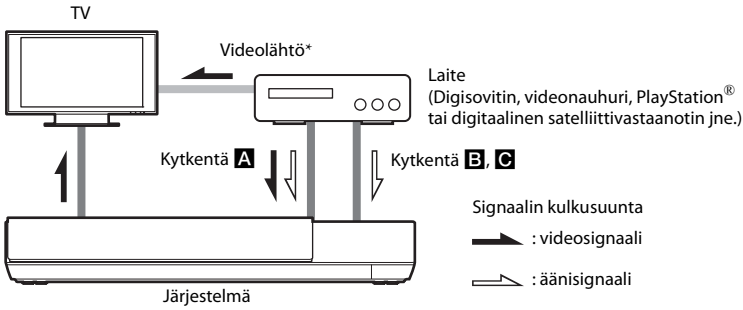

* Tätä kytkentää ei tarvitse tehdä kytkennässä **A** (HDMI-yhteys).

Valitse jokin seuraavista kytkentätavoista laitteen liitännättyypin mukaan.

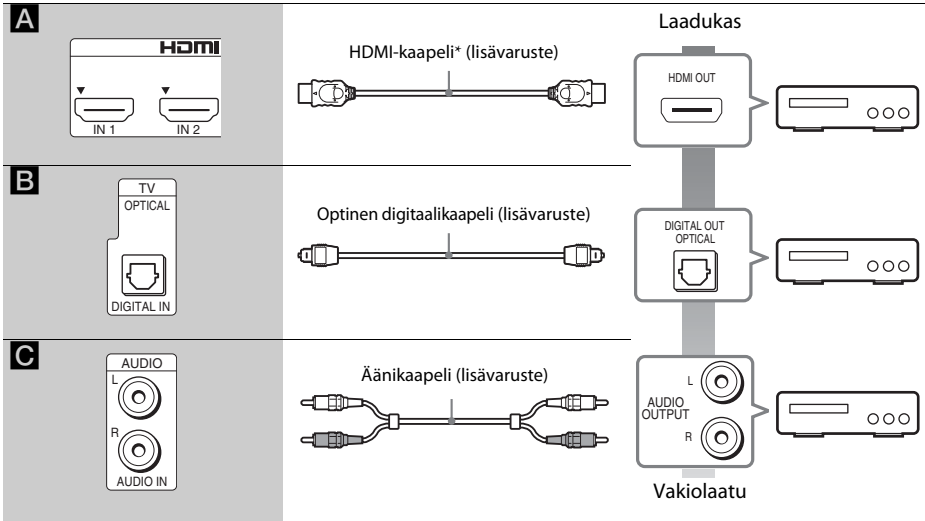
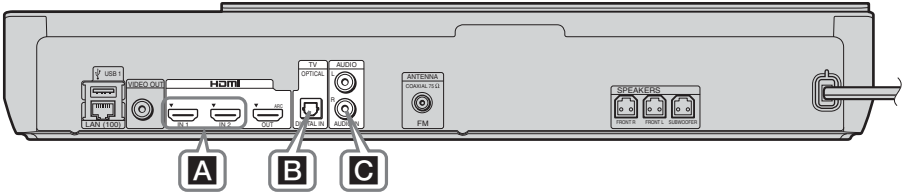

* Käytä High Speed HDMI -kaapelia.

Kun käytät kytkentää **A**

Tämän kytkennän kautta voi lähettää sekä video- että äänisignaaleja.

Huomautus

- HDMI (IN 1/2) -liitäntöjen videosignaalit lähetetään HDMI (OUT) -liitännästä ainoastaan, jos HDMI1- tai HDMI2-toiminto on valittuna.
- Jos haluat lähettää äänisignaalia HDMI (IN 1/2) -liitännöistä HDMI (OUT) -liitäntään, äänilähtöasetuksia on mahdollisesti muutettava. Lisätietoja on [Ääniasetukset]-luvun kohdassa [äänilähtö] (sivu 43).
- Voit vaihtaa HDMI (IN 1) -liitäntään kytketyn laitteen äänituloliitännän TV (DIGITAL IN OPTICAL) -liitäntään. Lisätietoja on kohdassa [HDMI-asetukset]-valikon [HDMI1-äänitulotila]-asetus (sivu 45). (Vain Euroopan malli.)

Kun käytät kytkentää **B, C**

Kytke järjestelmä niin, että järjestelmän ja muiden laitteiden videosignaalit lähetetään televisioon ja laitteiden äänisignaalit lähetetään järjestelmään.

Huomautus

- Jos teet kytkennän **B, C**, valitse [Järjestelmäasetukset]-kohdan [HDMI-asetukset]-valikon [HDMI-Ohjaus]-asetukseksi [Pois] (sivu 45).
- Voit kuunnella laitteen ääntä valitsemalla AUDIO-toiminnon, jos kytkentätapana on **B**.

Antennin kytkeminen

Laitteen takapaneeli

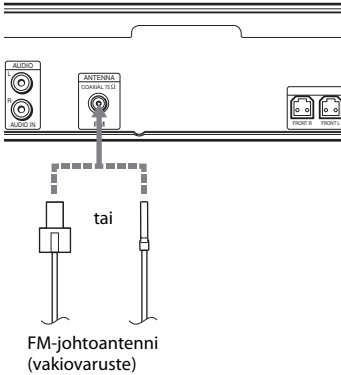

Huomautus

- Avaa FM-johtoantenni täyteen pituuteensa.
- Kun olet liittänyt FM-johtoantennin, asenna se mahdollisimman vaakasuoraan asentoon.

Vihje

- Jos FM-radiovastaanotossa on häiriöitä, liitä laite FM-ulkoantenniin 75 ohmin koaksiaalikaapelilla (lisävaruste).

Vaihe 3: verkkoyhteyden valmisteleminen

Vihje

- Liitä järjestelmä verkkoon suorittamalla [Helpot verkkoasetukset] -toiminto. Lisätietoja on kohdassa Vaihe 4: Pika-asetus-toiminnon käyttäminen (sivu 21).

BDV-NF720

Valitse yhteystapa käytössä olevan LAN-ympäristön (lähiverkon) mukaan.

- Jos käytössä on langaton LAN
Järjestelmässä on sisäänrakennettu Wi-Fi-toiminto, ja voit liittää järjestelmän verkkoon määrittämällä verkkoasetukset.
- Jos käytössä on muu kuin langaton LAN
Liitä järjestelmä verkkoon muodostamalla yhteys LAN-kaapelin avulla seuraavasti.

Laitteen takapaneeli

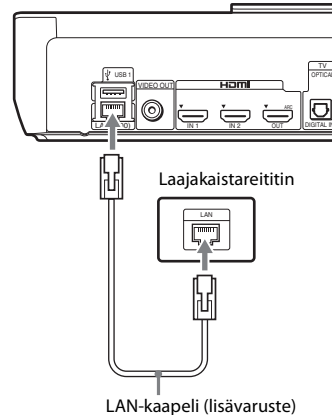

BDV-NF620

Valitse yhteystapa käytössä olevan LAN-ympäristön (lähiverkon) mukaan.

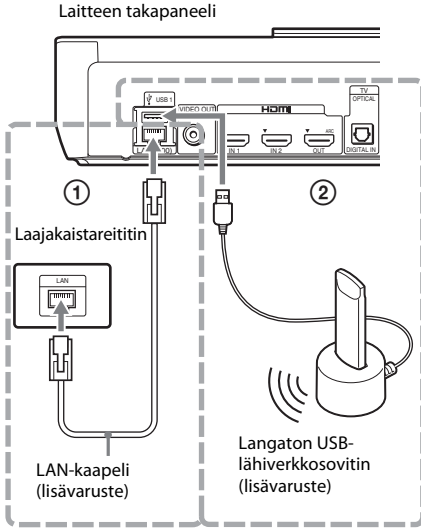

1 Kiinteä yhteys

Muodosta yhteys kytkemällä lähiverkkokaapeli laitteen LAN (100) -liitäntään.

Vihje

• On suositeltavaa käyttää suoraa tai ristiin kytkettyä suojattua liitäntäkaapelia (lähiverkkokaapelia).

2 USB Langaton yhteys

Muodosta langaton LAN-yhteys langattoman USB-lähiverkkosovittimen avulla (vain Sony UWA-BR100*).

Langaton USB-lähiverkkosovitin ei välttämättä ole saatavana joissakin maissa tai joillakin alueilla.

* Marraskuusta 2011 alkaen.

Katkaise laitteen virta, ennen kuin kytket jatkokaapelin tai langattoman USB-lähiverkkosovittimen. Kun olet asettanut langattoman USB-lähiverkkosovittimen alustaan ja kytkenyt jatkokaapelin ↔ USB 1/2-liitäntään, kytke virta uudelleen laitteeseen.

Ennen verkkoasetusten määrittämistä

Jos langattoman lähiverkon reititin (tukiasema) on Wi-Fi Protected Setup (WPS) -yhteensopiva, voit määrittää verkkoasetukset helposti WPS-painikkeen avulla.

Jos tukiasema ei tue kyseistä ominaisuutta, selvitä seuraavat tiedot etukäteen ja kirjoita ne alla varattuun tilaan.

- Verkon nimi (SSID*), jolla verkko** tunnustetaan.
- Suojausavain (WEP-avain, WPA-avain), jos langaton verkko on suojattu**.
- * SSID (Service Set Identifier) on nimi, jonka avulla langattomat verkot ovat tunnistettavissa.
- ** Tarkista langattoman lähiverkon reitittimen asetukset, jotta saat SSID-nimen ja suojausavaimen tiedot. Lisätietoja:
 - lisätietoja on seuraavassa verkkosivustossa:
 - Euroopassa ja Venäjällä asuvat asiakkaat: <http://support.sony-europe.com/hub/hub.html>
 - Muiden maiden/alueiden asiakkaat: <http://www.sony-asia.com/section/support>
 - lisätietoja on langattoman lähiverkon reitittimen mukana toimitetuissa käyttöohjeissa.
 - ota yhteyttä langattoman lähiverkon reitittimen valmistajaan.

Langattoman LAN-yhteyden suojaus

Langattomassa LAN-yhteydessä tietoja siirretään radioaalloilla. Niinpä langaton signaali voi olla mahdollista kaapata. Tämä järjestelmä tukee erilaisia langatonta tiedonsiirtoa suojaavia toimintoja. Määritä suojausasetukset oikein verkkoympäristösi mukaisesti.

■ Suojaamaton

Vaikka voit helposti määrittää asetuksia, joka tahansa voi kaapata langattomalla yhteydellä lähetettäviä tietoja tai tunkeutua langattomaan verkkoon ilman erityisiä työkaluja. Muista, että luvattoman käytön tai tietojen kaappauksen riski on mahdollinen.

■ WEP

WEP-tekniikka suojaa tiedonsiirtoa estämällä ulkopuolisia kaappaamasta tietoja tai käyttämästä langatonta verkkoa luvatta. WEP on vanha suojaustekniikka, jolla voidaan yhdistää myös vanhat laitteet, jotka eivät tue TKIP/AES-salausta.

■ WPA-PSK (TKIP), WPA2-PSK (TKIP)

TKIP-suojaustekniikka on kehitetty WEP:ssä havaittujen puutteiden korjaamiseksi. TKIP-tekniikalla tietoturva on parempi kuin WEP:llä.

■ WPA-PSK (AES), WPA2-PSK (AES)

AES-suojaustekniikka käyttää kehittyntä suojausmenetelmää, joka on erilainen kuin WEP ja TKIP.

AES-tekniikalla tietoturva on parempi kuin WEP:llä tai TKIP:llä.

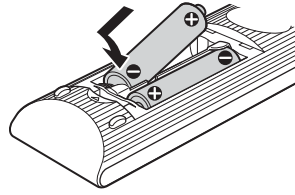

Johtosuojuksen kiinnittäminen laitteeseen

Voit suojata liittimet johtosuojuksella, kun laite on asennettu korotetulle tasolle jalustan avulla.

Työnnä johtosuojuksessa olevat nastat laitteen taustassa oleviin reikiin.

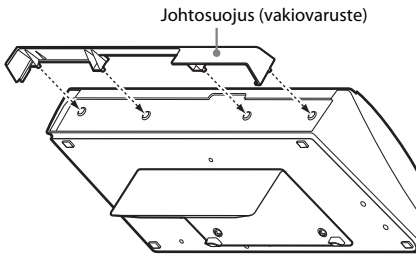

- 2 **Kytke televisioon virta.**
- 3 **Paina I/⏻-painiketta.**
- 4 **Valitse television ohjelmalähde niin, että järjestelmän signaali näkyy television kuvaruudussa.**

Näyttökielien pika-asetusnäyttö tulee näkyviin.

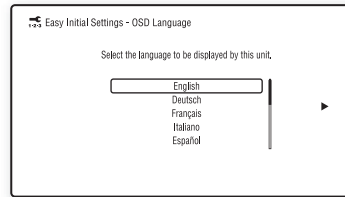

- 5 **Suorita [Helppo alkuasetus] -toiminto. Tee perusasetukset nuolipainikkeilla </>/<v>/<h> ja <+> -painikkeilla noudattamalla näyttöön tulevia ohjeita.**

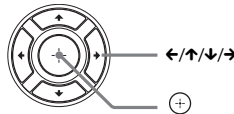

Valitse seuraava asetus käytössä olevan kytkentätavan (sivu 16) mukaan.

- HDMI-kaapeliyhteys: Noudata televisioruudussa näytettyjä ohjeita.
- Videokaapeliyhteys: Valitse [16:9] tai [4:3], jotta kuva näkyy ruudussa oikein.

Vaihe 4: Pika-asetustoiminnon käyttäminen

Ennen vaiheen 4 suorittamista

Varmista, että kaikki yhteydet ovat turvallisia, ja kytke vasta sitten virtajohto.

Seuraavien vaiheiden avulla voit määrittää järjestelmän perusasetukset ja tarvittavat verkkoasetukset.

Näkyvissä olevat kohteet vaihtelevat maittain.

- 1 **Aseta kaksi R6 (koko AA) -paristoa (vakiovaruste) paristolokeroon niin, että niiden navat ⊕ ja ⊖ tulevat oikeille puolille lokeron sisällä olevien merkintöjen mukaisesti.**

- 6 **Kun olet tehnyt [Helppo alkuasetus] -toiminnon, tee [Helppo verkkoasetukset]. Valitse [Helppo verkkoasetukset] painamalla </>/<v>/<h>-painiketta ja paina sitten <+> .**

Helpot verkkoasetukset -näyttö tulee näkyviin.

7 Seuraa näyttöön tulevia ohjeita ja määritä verkkoasetukset nuolipainikkeilla ←/↑/↓/→ ja painikkeella ⊕.

Jos järjestelmä ei voi muodostaa yhteyttä verkkoon, katso kohtaa Verkkoyhteys (sivu 53) tai Langaton LAN-yhteys (sivu 53).

Helppo alkuasennus -näytön tai Helpot verkkoasetukset -näytön avaaminen uudelleen

1 Paina HOME-painiketta.

Päävalikko avautuu television kuvaruutuun.



2 Valitse [Asetukset] painamalla ←/→-painiketta.

3 Valitse [Pika-asetus] painamalla ↑/↓ ja paina sitten ⊕ -painiketta.

4 Valitse asetus ↑/↓-painikkeilla ja paina sitten ⊕.

- [Helppo alkuasennus]
- [Helpot verkkoasetukset]

Helppo alkuasennus -näyttö tai Helpot verkkoasetukset -näyttö tulee näkyviin.

Toiminto	Lähde
BD/DVD	Järjestelmässä toistettava levy tai verkkolaite
USB1/USB2	USB-laite tai iPod/iPhone, joka on kytketty  USB 1- (sivu 11) tai  USB 2 -liitäntään (sivu 10)
FM	FM-radio (sivu 33)
HDMI1/HDMI2	Laite, joka on kytketty takapaneelin HDMI (IN 1)- tai HDMI (IN 2) -liitäntään (sivu 17)
TV	Laite (televisio tms.), joka on kytketty takapaneelin TV (DIGITAL IN OPTICAL) -liitäntään, tai Audio Return Channel -toiminnon kanssa yhteensopiva televisio, joka on kytketty takapaneelin HDMI (OUT) -liitäntään (sivu 16)
AUDIO	Laite, joka on kytketty takapaneelin AUDIO (AUDIO IN L/R) -liitäntöihin (sivu 17)

Joitakin toimintoja voidaan vaihtaa TV-näytön kautta painamalla FUNCTION, ↑/↓ ja ⊕.

Vaihe 5: signaalilähteen valitseminen

Voit valita toistolähteen.

Paina toistuvasti FUNCTION, kunnes etupaneelin näytössä näkyy haluamasi toiminto.

Kun painat FUNCTION-painiketta kerran, nykyinen toiminto tulee näkyviin etupaneelin näyttöön. Kun painat FUNCTION-painiketta uudelleen, toiminto vaihtuu jokaisella painalluksella seuraavasti.

BD/DVD → USB1 → USB2 → FM →
HDMI1 → HDMI2 → TV → AUDIO →
BD/DVD → ...

Vaihe 6: tiläänen toistaminen

Kun olet tehnyt edellä kuvatut vaiheet ja aloittanut toiston, voit helposti valita esiohjelmoituja, erilaisia äänilähteitä varten räätälöityjä äänitiloja. Voit nauttia elokuvateatterin äänentoistosta kotonasi.

Äänitilan valitseminen

Paina toiston aikana toistuvasti SOUND MODE kunnes haluamasi tilan ilmaisin näkyy etupaneelin näytössä tai TV-näytössä.

Voit valita seuraavat kohteet. Taulukon kulmasulkeissa näkyvä teksti ([-]) näkyy TV-näytössä ja lainausmerkeissä kirjoitettu teksti (" - ") näkyy etupaneelin näytössä.

Äänitila	Tehoste
[Auto] ("AUTO")	Järjestelmä valitsee [Movie]- tai [Music]-tilan automaattisesti ja tuottaa äänen levyn tai äänivirran ominaisuuksien mukaan. <ul style="list-style-type: none"> • 2-kanavainen lähde: Toistaa 2-kanavaisen äänen sellaisenaan. • Monikanavainen lähde: Simuloi 7.1- tai 5.1-kanavaisen surround-äänentoiston kahdella etukaiuttimella ja bassokaiuttimella.
[Movie] ("MOVIE")	Järjestelmä tuottaa elokuvien katselamiseen soveltuvan äänen.
[Music] ("MUSIC")	Järjestelmä tuottaa musiikin kuuntelemiseen soveltuvan äänen.
[Audio Enhancer] ("ENHANCER")	Järjestelmä optimoi 2-kanavaisen lähteen tehostamalla äänen pakkauksessa menetettyjä ääniä. Vaihteleva äänenvoimakkuus säädetään automaattisesti, joten voit nauttia äänisisällöstä sopivasti tehostetulla voimakkuudella.
[Sports] ("SPORTS")	Järjestelmä tuottaa urheiluohjelmien katselamiseen soveltuvan äänen.

Äänitila	Tehoste
[2ch Stereo] ("2CH ST.")	Järjestelmä toistaa äänen etukaiuttimista ja bassokaiuttimesta äänimuodosta ja kanavien lukumäärästä riippumatta.
[Demo Sound] ("DEMO SND")	Järjestelmä tuottaa selkeän äänen, joka soveltuu esimerkiksi esitelmien esittämiseen.

Äänitilan valitseminen asetusvalikosta

- 1 Paina ensin OPTIONS ja valitse sitten [Sound Mode] painamalla ↑/↓. Paina lopuksi ⊕.**
- 2 Valitse äänitila ↑/↓-painikkeilla ja paina sitten ⊕ -painiketta.**

Huomautus

- Äänitila on valittavissa ainoastaan silloin, kun [Äänitehoste]-asetuksena on [Sound Mode päällä] (sivu 43). Jos [Äänitehoste]-asetuksena on muu kuin [Sound Mode päällä], äänitilan asetus ei ole käytössä.

Levyn toistaminen

Lisätietoja levyistä, joita laitteilla voi toistaa, on kohdassa Toistettavat levyt (sivu 54).

- 1 Valitse television ohjelmälähde niin, että järjestelmän signaali näkyy television kuvaruudussa.**
- 2 Aseta levy laitteeseen.**

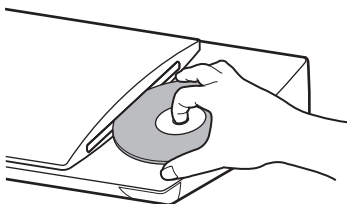

Toisto käynnistyy.

Jos toisto ei käynnisty automaattisesti, valitse [Video]-, [Musiikki]- tai [Valokuva] -luokassa [OK] ja paina [Enter] -painiketta.

BONUSVIEW-/BD-LIVE-sisällön katseleminen

Joissakin BD-LIVE-logolla* varustetuissa BD-ROM-levyissä on lisäsisältöä ja muita tietoja, jotka voi ladata toistettavaksi paikallisesti.

* BD-LIVE™

- 1 Kytke USB-laite [USB 1] -liitäntään (sivu 11).**
Käytä paikallisena muistina vähintään 1 Gt:n USB-muistia.
- 2 Valmistele BD-LIVE-sisällön toisto (vain BD-LIVE).**
 - Liitä järjestelmä verkkoon (sivu 19).
 - Valitse [BD-Internet-yhteys]-asetukseksi [Salli] (sivu 44).

3 Aseta laitteeseen BONUSVIEW/BD-LIVE-toiminnolla varustettu BD-ROM-levy.

Toiminta vaihtelee eri levyillä. Katso lisätietoja levyn mukana toimitetuista käyttöohjeista.

Vihje

- Voit poistaa tietoja USB-muistista valitsemalla [Video]-kohdassa [Pyyhi BD-tiedot] ja painamalla sitten [Enter] -painiketta. Kaikki BUDA-kansioon tallennetut tiedot poistetaan.

Blu-ray 3D -sisällön katseleminen

Voit toistaa Blu-ray 3D -levyjä, joissa on 3D-logo*.



- 1 Valmistele Blu-ray 3D -levyn toisto.**
 - Kytke järjestelmä 3D-yhteensopivaan televisioon High-Speed HDMI -kaapelilla (lisävaruste).
 - Aseta [Näyttöasetukset]-kohdan [3D-lähtöasetus]- ja [TV:n ruutukokoasetus 3D:lle] -asetukset (sivu 42).
- 2 Aseta laitteeseen Blu-ray 3D -levy.**
Toiminta vaihtelee eri levyillä. Lisätietoja on levyn mukana toimitetussa käyttöohjeessa.

Vihje

- Tutustu myös 3D-yhteensopivan television käyttöohjeisiin.

Toistotietojen tuominen näkyviin

Voit tarkistaa esimerkiksi toistoon liittyvät tiedot painamalla DISPLAY. Näkyviin tulevat tiedot vaihtelevat levyn tyyppin ja järjestelmän tilan mukaan.

Esimerkki: BD-ROM-levyn toistaminen

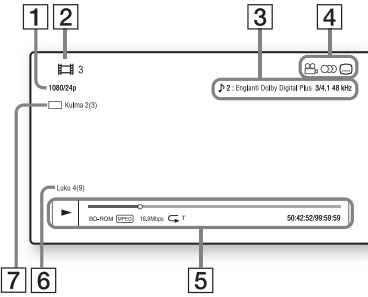

- 1 Lähtösignaalin tarkkuus, videotaajuus
- 2 Nimikkeen numero tai nimi
- 3 Valittuna oleva ääniasetus
- 4 Käytettävissä olevat toiminnot (Kuvakulma, ääni, tekstitys)
- 5 Toistotiedot
Näyttää toistotilan, toiston tilapalkin, levyn tyyppin, videon pakkauksen, bittinopeuden, toistuvan toiston tyyppin, toistoajan ja kokonaistoistoajan
- 6 Jakson numero
- 7 Valittuna oleva kuvakulma

Toistaminen USB-laitteesta

Laitteella voi toistaa kytketyssä USB-laitteessa olevia video-, musiikki- ja valokuvatiedostoja. Lisätietoja muista tiedostotyypeistä, joita laitteella voi toistaa, on kohdassa Toistettavat tiedostotyyppit (sivu 55).

- 1 **Kytke USB-laite USB 1 -liitäntään (sivu 11) tai USB 2 -liitäntään (sivu 10).**
Ennen kuin kytket USB-laitteen, katso sen mukana toimitettuja käyttöohjeita.
- 2 **Paina HOME-painiketta.**
Päävalikko avautuu television kuvaruutuun.
- 3 **Valitse [Video], [Musiikki] tai [Valokuva] painamalla -painiketta.**

- 4 **Valitse [USB-laite (USB1)] tai [USB-laite (USB2)] painamalla ja paina sitten .**

Huomautus

- Älä irrota USB-laitetta toiminnon aikana. Katkaise järjestelmästä virta ennen USB-laitteen kytkemistä tai irrottamista, sillä muutoin USB-laite tai sen sisältämät tiedot voivat vaurioitua.

iPod-/iPhone-sisällön toistaminen

Järjestelmällä voi toistaa musiikkia, videoita ja valokuvia iPod- ja iPhone-laitteista sekä ladata näiden laitteiden akun.

Yhteensopivat iPod-/iPhone-mallit

Päivitä iPod-/iPhone-laitteeseen uusin ohjelmisto, ennen kuin käytät laitetta tässä järjestelmässä.

Yhteensopivat mallit: iPod touch 4th generation, iPod touch 3rd generation, iPod touch 2nd generation, iPod nano 6th generation, iPod nano 5th generation (videokamera), iPod nano 4th generation (video), iPod nano 3rd generation (video), iPod classic, iPhone 4S, iPhone 4, iPhone 3GS, iPhone 3G

iPod-/iPhone-sisällön toistaminen järjestelmästä

- 1 **Kytke iPod-/iPhone-telakointiasema USB 1 -liitäntään (sivu 11) tai USB 2 -liitäntään (sivu 10) ja aseta sitten iPod-/iPhone-laite iPod-/iPhone-telakointiasemaan.**
Kun toistat video- tai valokuvatiedostoja, kytke iPod-/iPhone-telakointiaseman videolähtöliitäntä television videotuloliitäntään videokaapelilla ennen iPod- tai iPhone-laitteen asettamista iPod-/iPhone-telakointiasemaan.

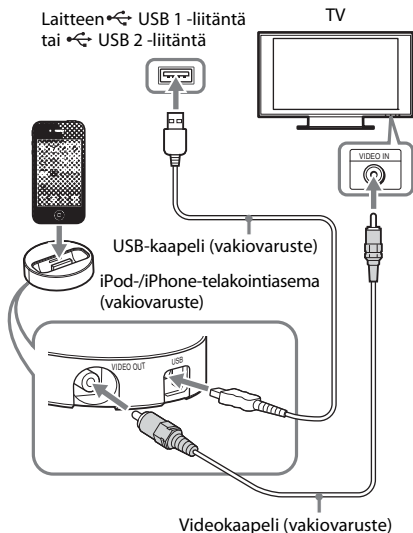

2 Paina HOME-painiketta.

Päävalikko avautuu television kuvaruutuun.

3 Valitse [Video], [Musiikki] tai [Valokuva] painamalla </>-painiketta.

4 Valitse [iPod (USB1)] tai [iPod (USB2)] painamalla ↑/↓ ja paina sitten +.

■ Jos valitsit [Video] tai [Musiikki] vaiheessa 3

Video- tai musiikkitiedostot näkyvät televisioruudussa. Siirry seuraavaan vaiheeseen.

■ Jos valitsit [Valokuva] vaiheessa 3

Teksti [Vaihda TV:n tuloksi videotulo, johon on...] näkyy televisioruudussa. Valitse television ohjelmälähde niin, että iPod- tai iPhone-laitteen signaali näkyy television kuvaruudussa. Käynnistä sitten diaesitys suoraan iPod- tai iPhone-laitteen kautta.

5 Valitse toistettava tiedosto painamalla </>/↑/↓ ja + -painikkeita.

Järjestelmä toistaa iPod- tai iPhone-laitteen ääntä.

Kun toistat videotiedostoa, valitse television ohjelmälähde niin, että iPod- tai iPhone-laitteen signaali näkyy television kuvaruudussa.

Voit ohjata iPod- tai iPhone-laitetta mukana toimitetun kaukosäätimen painikkeilla.

Lisätietoja iPod- tai iPhone-laitteen käytöstä on iPod- tai iPhone-laitteen käyttöohjeessa.

Huomaus

- Jos haluat muuttaa järjestelmäasetuksia (kuten äänitila-asetusta), kun katselet kuvia iPod- tai iPhone-laitteesta television kautta, valitse järjestelmän ohjelmälähde televisiosta ennen järjestelmän käyttämistä.
- iPod- tai iPhone-laite latautuu, kun se on kytketty järjestelmään, jos järjestelmään on kytketty virta.
- Sony ei vastaa iPod-/iPhone-laitteeseen tallennettujen tietojen mahdollisesta häviämisestä tai vahingoittumisesta, kun iPod-/iPhone-laite on kytketty tähän laitteeseen.
- Älä irrota iPod-/iPhone-laitetta toiston aikana. Katkaise järjestelmästä virta ennen iPod-/iPhone-laitteen kytkemistä tai irrottamista, sillä muutoin iPod-/iPhone-laite tai sen sisältämät tiedot voivat vaurioitua.
- Järjestelmä tunnistaa vain iPod-/iPhone-laitteen, joka on aiemmin kytketty järjestelmään.
- Järjestelmän äänenhallinta ei ole käytössä, kun video- tai valokuvatiedostoja toistetaan iPod- tai iPhone-laitteesta.
- Järjestelmä tunnistaa enintään 5 000 tiedostoa (mukaan lukien kansiot).

Toistaminen verkosta

Sony Entertainment Network (SEN) -palvelun käyttäminen

Sony Entertainment Network toimii Internet-sisällön yhdyskäytävänä, jonka kautta voit tilata laitteeseen erilaista viihdettä.

Vihje

- Osa Internet-sisällöstä edellyttää rekisteröitymistä tietokoneen kautta, ennen kuin sitä voi toistaa. Lisätietoja on seuraavassa verkkosivustossa:

Euroopassa ja Venäjällä asuvat asiakkaat:
<http://support.sony-europe.com/hub/hub.html>

Muiden maiden/alueiden asiakkaat:
<http://www.sony-asia.com/section/support>

- Joissakin maissa tai joillakin alueilla osa Internet-sisällöstä ei ehkä ole käytettävissä.

- 1 Valmistele Sony Entertainment Network.**
Liitä järjestelmä verkkoon (sivu 19).
- 2 Paina SEN-painiketta.**
- 3 Valitse Internet-sisältö tai tilauspalvelu painamalla </>/</>/</>-painiketta ja paina sitten ⊕.**

Videon suoratoiston ohjauspaneeli

Ohjauspaneeli tulee näkyviin, kun videotiedoston toisto käynnistyy. Näkyvässä olevat kohteet voivat vaihdella Internet-sisällöntarjoajan mukaan.

Voit palauttaa tiedot näkyviin painamalla DISPLAY.

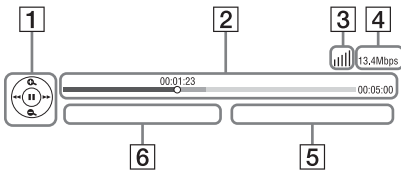

- 1 Ohjausnäyttö**
Paina </>/</>/</> tai ⊕, jos haluat toistotoiminnot näkyviin.
- 2 Toiston tilapalkki**
Tilapalkki, nykyisen toistokohdan osoitin, toisto-aika, videotiedoston kesto
- 3 Verkkoyhteyden ilmaisin**
Ilmaisee langattoman yhteyden signaalinvoimakkuuden.
Ilmaisee kiinteää yhteyttä.
- 4 Verkon yhteysnopeus**
- 5 Seuraavan videotiedoston nimi**
- 6 Nykyisen valitun videotiedoston nimi**

Kotiverkon tiedostojen toistaminen (DLNA)

Voit toistaa video-, musiikki- ja valokuvatiedostoja muista DLNA-hyväksytyistä laitteista kytkemällä laitteet kotiverkkoon.

Tätä laitetta voi käyttää soittimena ja muuntimena.

- Palvelin: tallentaa ja lähettää tiedostoja
- Soitin: vastaanottaa ja toistaa tiedostoja palvelimesta
- Muunnin: vastaanottaa ja toistaa tiedostoja palvelimesta ja on ohjattavissa toisen laitteen kautta (ohjain)
- Ohjain: käyttää muunnin laitetta

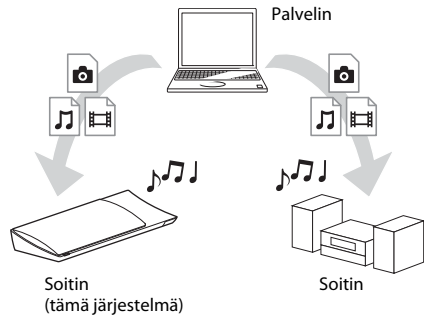

Valmistele DLNA-toiminnon käyttö.

- Liitä järjestelmä verkkoon (sivu 19).
- Valmistele muut DLNA-hyväksytyt laitteet. Lisätietoja on näiden laitteiden käyttöohjeissa.

DLNA-palvelimeen tallennettujen tiedostojen toistaminen (DLNA-soitin)

Valitse DLNA-palvelinkuvake päävalikon [Video]-, [Musiikki]- tai [Valokuva]-valikosta ja valitse sitten toistettava tiedosto.

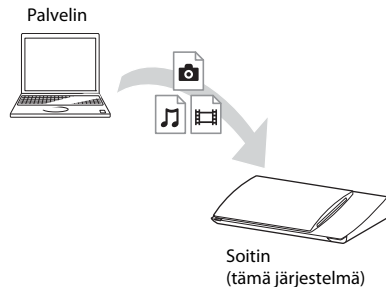

Etätiedostojen toistaminen käyttämällä järjestelmää DLNA-ohjaimen (muuntimen) kautta

Voit käyttää järjestelmää DLNA-hyväksytyin ohjaimen kanssa (kuten iPhone), kun toistat DLNA-palvelimeen tallennettuja tiedostoja.

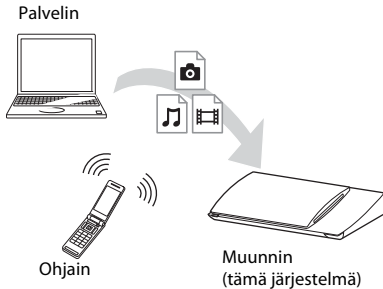

Ohjaa järjestelmää DLNA-ohjaimen avulla. Lisätietoja toiminnon käyttämisestä on DLNA-ohjaimen käyttöohjeessa.

Huomautus

- Älä käytä järjestelmää sen mukana toimitetulla kaukosäätimellä ja DLNA-ohjaimella samanaikaisesti.
- Lisätietoja DLNA-ohjaimesta on DLNA-ohjaimen käyttöohjeessa.

Vihje

- Järjestelmä on yhteensopiva Windows 7:n mukana toimitettavan Windows Media® Player 12 -ohjelman Play To -toiminnon kanssa.

Saman musiikin toistaminen eri huoneissa (PARTY STREAMING)

Voit toistaa samaa musiikkia samanaikaisesti kaikkien PARTY STREAMING -toimintoa tukevien ja kotiverkkoon liitettyjen Sony-laitteiden kautta.

🎵 [Musiikki] -valikon sisältöä ja FM- ja AUDIO-toimintoja voidaan käyttää PARTY STREAMING -toiminnon kanssa.

Saatavilla on kahdentyyppisiä PARTY STREAMING -yhteensopivia laitteita.

- PARTY-isäntä: toistaa ja lähettää musiikkia.
- PARTY-vieras: toistaa PARTY-isännän lähettämää musiikkia.

Tätä laitetta voi käyttää PARTY-isäntänä tai PARTY-vieraana.

PARTY-isäntä
(tämä järjestelmä)

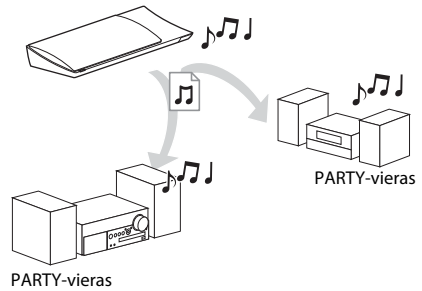

Valmistele PARTY STREAMING.

- Liitä järjestelmä verkkoon (sivu 19).
- Varmista, että kytketty laite tukee PARTY STREAMING -toimintoa.

Järjestelmän käyttäminen PARTY-isäntänä

Valitse kappale 🎵 [Musiikki] -valikosta, radioasema 📻 [Radio] -valikosta 🎧 [AUDIO] 📧 [Tulo] -valikosta, paina OPTIONS ja käynnistä toisto sitten valitsemalla asetusvalikosta [Käynnistä PARTY].

Voit sulkea toiston painamalla OPTIONS ja valitsemalla sitten asetusvalikosta [Sulje PARTY].

Huomautus

- Jos toistettava sisältö ei ole yhteensopiva PARTY STREAMING -toiminnon kanssa, järjestelmä pysäyttää PARTY-toiston automaattisesti.

Järjestelmän käyttäminen PARTY-vieraana

Valitse 🎵 [Musiikki] -valikosta 🏠 [PARTY] ja valitse sitten PARTY-isäntälaitteen kuvake. Voit poistua PARTY-toiminnosta painamalla OPTIONS-painiketta ja valitsemalla sitten [Poistu PARTYSta].

Voit sulkea PARTY-toiminnon painamalla OPTIONS-painiketta ja valitsemalla sitten [Sulje PARTY].

Huomautus

- PARTY STREAMING -toiminnon kanssa yhteensopivien tuotteiden valikoima ja saatavuus vaihtelevat alueittain.

Video- ja musiikkitietojen hakeminen

Voit vastaanottaa sisältötietoja Gracenote-tekniikan avulla hakea sisältöön liittyviä tietoja.

- 1 Liitä järjestelmä verkkoon (sivu 19).**
- 2 Aseta laitteeseen levy, jossa on sisältöä, jota koskevia tietoja haluat hakea.**
Voit tehdä videohaun BD-ROM- tai DVD-ROM-levyltä ja musiikkihaun CD-DA-levyltä (musiikki-CD).
- 3 Valitse [Video] tai [Musiikki] </>-painikkeiden avulla.**
- 4 Valitse [Videohaku] tai [Musiikkihaku] ↑/↓-painikkeiden avulla.**

Sisältötiedot tulevat näkyviin.

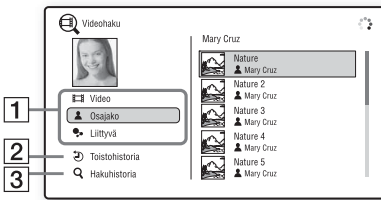

- 1 Sisältötiedot**
Näyttää sisältöön liittyviä tietoja, kuten nimen, osajaon, raidan tai artistin.
- 2 [Toistohistoria]**
Näyttää luettelon aiemmin toistetuista BD-ROM-, DVD-ROM- ja CD-DA (musiikki-CD) -levyjen nimikkeistä. Valitse nimike, josta haluat hakea sisältötietoja.
- 3 [Hakuhistoria]**
Näyttää luettelon aiemmista [Videohaku]- tai [Musiikkihaku]-toiminnoilla tehdyistä hausta.

Lisätietojen hakeminen

Valitse kohde luetteloista ja valitse sitten hakupalvelu.

Käytettävissä olevat asetukset ja toiminnot

Saat erilaisia asetuksia ja toistotoimintoja näkyviin painamalla OPTIONS. Käytettävissä olevat vaihtoehdot vaihtelevat tilanteen mukaan.

Yleiset asetukset ja toiminnot

Toiminto	Tiedot
[Sound Mode]	Vaihtaa äänitilan asetusta (sivu 23).
[Satunnaisasetus] (vain iPod/iPhone)	Asettaa satunnaisen toiston.
[Toista asetus]	Asettaa toistuvan toiston.
[3D-valikko]	[Simuloitu 3D]: Säättää simuloitua 3D-tehostetta. [3D-syvyyden säätö]: Säättää 3D-kuvien syvyyttä. [2D-toisto]: Vaihtaa toiston 2D-kuvaan.
[Toista/Lopeta]	Käynnistää tai pysäyttää toiston.
[Toista alusta]	Toistaa kohteen alusta.
[Käynnistä PARTY]	Aloittaa Party-toiston valitusta lähteestä. Tämä vaihtoehto ei ehkä tule näkyviin kaikkia äänilähteitä käytettäessä.
[Poistu PARTYsta]	Lopettaa Party-toiston, jossa järjestelmä on osallisena. PARTY STREAMING -toiminto jatkuu muiden siihen osallistuvien laitteiden välillä.
[Sulje PARTY]	PARTY-isäntä: Lopettaa Party-toiston. PARTY-vieras: Lopettaa Party-toiston, jossa järjestelmä on osallisena. PARTY STREAMING -toiminto kaikissa siihen osallistuvissa laitteissa.

Vain [Video]

Toiminto	Tiedot
[A/V SYNC]	Säätää kuvan ja äänen välistä viivettä. Lisätietoja on kohdassa Kuvan ja äänen välisen viiveen säätäminen (sivu 31).
[3D-lähtöasetus]	Määrittää, lähetetäänkö laite 3D-videosignaalia automaattisesti. Huomautus <ul style="list-style-type: none">Tämä asetus ei vaikuta HDMI (IN 1)- ja HDMI (IN 2) -liitännän 3D-videosignaaliin.
[Videoasetukset]	<ul style="list-style-type: none">[Kuvalaatutila]: Valitsee kuva-asetukset. [Auto], [Mukautettu 1] ja [Mukautettu 2] ovat käytettävissä vain HDMI-yhteyden kanssa.[Kuvioinnin jälleenmast.]: Säätää reunojen terävyyttä ja yksityiskohtia.[Supertarkkuus]: Parantaa tarkkuutta.[Pehmennys]: Vähentää näytöllä näkyvää kaistautumaa pehmentämällä sävyjyrkkyyttä litteillä alueilla.[Kontrastin jälleenmast.]: Moduloi kuvan sovittamalla mustan ja valkoisen tasot automaattisesti niin, ettei näyttö ole liian tumma.[Kirkas musta]: Säätää kuvan tummien alueiden toistoa. Kaikkea sävytystä ei vaimenneta, joten mustat sävyt toistetaan kauniin syvinä.
[Tauko]	Keskeyttää toiston.
[Päävalikko]	Tuo näkyviin BD- tai DVD-levyn päävalikon.
[Valikko/Avattava valikko]	Tuo näkyviin BD-ROM-levyn avattavan valikon tai DVD-levyn valikon.

Toiminto	Tiedot
[Nimikehaku]	Etsii halutun nimikkeen BD-ROM-/DVD VIDEO -levyiltä ja käynnistää toiston alusta.
[Jaksohaku]	Etsii jakson ja aloittaa sen toiston alusta.
[Ääni]	Valitsee äänimuodon ja -raidan.
[Tekstitys]	Valitsee tekstityskielen, jos BD-ROM- tai DVD VIDEO -levylle on tallennettu monikielinen tekstitys.
[Kulma]	Vaihtaa kuvakulmaa, jos BD-ROM- tai DVD VIDEO -levylle on tallennettu useita kuvakulmia samasta kohtauksesta.
[IP-sisällön NR Pro]	Säätää Internet-sisällön kuvanlaatua.
[Videohaku]	Näyttää BD-ROM-, DVD-ROM-, CD-DA-levyn (musiikki-CD-levyn) tiedot Gracenote-tekniikan avulla.

Vain [Musiikki]

Toiminto	Tiedot
[Lisää diaes. taustam.]	Tallentaa USB-muistin musiikkitiedostot diaesityksen taustamusiikiksi.
[Musiikkihaku]	Näyttää CD-äänilevyn (CD-DA) tiedot Gracenote-tekniikan avulla.

Vain [Valokuva]

Toiminto	Tiedot
[Diaesitys]	Aloittaa diaesityksen.
[Diaesitysnopeus]	Muuttaa diaesityksen nopeutta.
[Diaesit. tehoste]	Asettaa tehosteen diaesitystä toistettaessa.

Toiminto	Tiedot
[Diaesit. taustam.]	<ul style="list-style-type: none"> • [Pois]: Poistaa toiminnon käytöstä. • [Musiikki USB:ltä]: Ottaa käyttöön [Lisää diaes. taustam.] -kohdassa tallennetut musiikkiedostot. • [Toista CD-äänilevytä]: Ottaa käyttöön CD-DA-levyjen (musiikki-CD-levyjen) raidat.
[Vaihda näyttö]	Vaihtaa [Ruudukkonäkymä]- ja [Luettelonäkymä]-näkymien välillä.
[Kierrä vasemm.]	Kiertää valokuvaa 90 astetta vastapäivään.
[Kierrä oikealle]	Kiertää valokuvaa 90 astetta myötäpäivään.
[Katso kuva]	Näyttää valitun kuvan.

Kuvan ja äänen välisen viiveen säätäminen

(A/V SYNC)

Jos ääni ei vastaa television kuvaruudussa näkyvää kuvaa, voit säätää kuvan ja äänen välisen viiveen.

Asetustapa vaihtelee toiminnon mukaan.

Kun käytössä on muu kuin FM- tai TV-toiminto

- 1 Paina OPTIONS-painiketta.**
Asetusvalikko avautuu television kuvaruutuun.
- 2 Valitse ↑/↓-painikkeilla [A/V SYNC] ja paina sitten ⊕ -painiketta.**
- 3 Säädä kuvan ja äänen välistä viivettä ←/→-painikkeilla.**
Viiveen voi säätää välille 0–300 ms 25 ms:n välein.
- 4 Paina ⊕ -painiketta.**
Asetus on tehty.

Kun käytössä on TV-toiminto

- 1 Paina OPTIONS-painiketta.**
Asetusvalikko tulee näkyviin etupaneelin näyttöön.
- 2 Paina ↑/↓-painiketta toistuvasti, kunnes etupaneelin näytössä lukee A/V SYNC. Paina sitten ⊕ - tai →-painiketta.**
- 3 Säädä kuvan ja äänen välistä viivettä ↑/↓-painikkeilla.**
Viiveen voi säätää välille 0–300 ms 25 ms:n välein.
- 4 Paina ⊕ -painiketta.**
Asetus on tehty.
- 5 Paina OPTIONS-painiketta.**
Asetusvalikko katoaa etupaneelin näytöstä.

Äänimuodon, monikielisten raitojen tai kanavan valitseminen

Jos järjestelmässä toistettava BD-/DVD VIDEO -levy on tallennettu useissa äänimuodoissa (PCM, Dolby Digital, MPEG-audio tai DTS) tai monikielisille raidoille, äänimuodon tai kielen voi vaihtaa.

CD-levyjä toistettaessa voit valita oikean tai vasemman kanavan äänen ja kuunnella valitun kanavan ääntä sekä oikeasta että vasemmasta kaiuttimesta.

Valitse haluamasi äänisignaali painamalla toiston aikana toistuvasti AUDIO-painiketta.

Äänitiedot tulevat näkyviin television kuvaaruutuun.

■ BD/DVD VIDEO

Valittavissa olevat kиеlet vaihtelevat BD-/DVD VIDEO -levyn mukaan.

Kieli saattaa näkyä 4-numeroina koodina. Kohdassa Kielikoodien luettelo (sivu 58) on kerrottu, mitä kieltä koodi vastaa. Jos sama kieli näkyy kaksi kertaa tai useammin, BD-/DVD VIDEO -levyn ääni on tallennettu useissa äänimuodoissa.

■ DVD-VR

Esiin tulee levyille tallennettujen ääniraitojen tyypit.

Esimerkki:

- [] Stereo
- [] Stereo (Ääni1)
- [] Stereo (Ääni2)
- [] Pää
- [] 2-ääni
- [] Pää/2-ääni

Huomautus

- [] Stereo (Ääni1) ja [] Stereo (Ääni2) eivät tule näkyviin, jos levyille on tallennettu vain yksi äänivirta.

■ CD

- [] Stereo]: Normaali stereoääni.
- [] L/V]: vasemman kanavan ääni (monofoninen).
- [] 2/O]: oikean kanavan ääni (monofoninen).
- [] L+R]: vasemman ja oikean kanavan ääni lähetetään jokaisesta kaiuttimesta.

Multiplex-lähetysäänen kuunteleminen

(DUAL MONO)

Voit kuunnella multiplex-lähetysääntä, jos järjestelmä vastaanottaa tai toistaa Dolby Digital -multiplex-lähetysignaalin.

Huomautus

- Dolby Digital -signaalin vastaanottaminen edellyttää, että TV (DIGITAL IN OPTICAL) -liittimeen on kytketty televisio tai jokin muu laite optisella digitaalikaapelilla (sivut 16, 17). Jos television HDMI IN -liitin tukee Audio Return Channel -toimintoa (sivu 16, 45), Dolby Digital -signaali voidaan vastaanottaa HDMI-kaapelin kautta.

Paina AUDIO-painiketta toistuvasti, kunnes etupaneelin näytössä näkyy haluamasi signaali.

- MAIN: ensisijaisen kielen ääni toistetaan.
- SUB: toissijaisen kielen ääni toistetaan.
- MAIN/SUB: ensisijaisen ja toissijaisen kielen äänet toistetaan yhdessä.

Radion kuunteleminen

1 Paina **FUNCTION**-painiketta toistuvasti, kunnes etupaneelin näytössä lukee **FM**.

2 Valitse radiokanava.

Automaattinen viritys

Pidä **TUNING +/-** painettuna, kunnes automaattinen haku alkaa.

[Automaattinen viritys] tulee näkyviin television kuvaruutuun. Haku päättyy, kun järjestelmä löytää aseman.

Voit poistaa automaattisen virityksen käytöstä painamalla mitä tahansa painiketta paitsi \triangleleft +/-.

Manuaalinen viritys

Paina toistuvasti **TUNING +/-**.

3 Säädä äänenvoimakkuutta painamalla \triangleleft +/-.

Jos FM-lähetyksessä on häiriöitä

Jos FM-lähetyksessä on häiriöitä, voit valita monovastaanoton. Tämän jälkeen ääni ei ole stereofoninen, mutta se kuuluu aiempaa paremmin.

1 Paina **OPTIONS**-painiketta.

Asetusvalikko avautuu television kuvaruutuun.

2 Valitse **[FM-tila] \uparrow/\downarrow -painikkeiden avulla ja paina sitten \oplus -painiketta.**

3 Valitse **[Monofoninen] painamalla \uparrow/\downarrow .**

- [Stereo]: stereovastaanotto.
- [Monofoninen]: monovastaanotto.

4 Paina \oplus -painiketta.

Asetus on tehty.

Vihreä

- Voit määrittää kunkin esiviritetyn aseman [FM-tila]-asetuksen erikseen.

Radion sammuttaminen

Paina I/O -painiketta.

Radioasemien esivirtittäminen

Voit esivirtittää enintään 20 asemaa. Varmista ennen virtittämistä, että äänenvoimakkuus on säädetty minimiin.

1 Paina **FUNCTION**-painiketta toistuvasti, kunnes etupaneelin näytössä lukee **FM**.

2 Pidä **TUNING +/-** painettuna, kunnes automaattinen haku alkaa.

Haku päättyy, kun järjestelmä löytää aseman.

3 Paina **OPTIONS**-painiketta.

Asetusvalikko avautuu television kuvaruutuun.

4 Valitse **[Pikavalintamuisti] \uparrow/\downarrow -painikkeiden avulla ja paina sitten \oplus -painiketta.**

5 Valitse haluamasi pikavalintanumero \uparrow/\downarrow -painikkeilla ja paina sitten \oplus -painiketta.

6 Tallenna muut asemat toistamalla vaiheita 2–5.

Pikavalintanumeron muuttaminen

Valitse haluamasi pikavalintanumero painamalla **PRESET +/-** ja tee sitten toimet vaiheesta 3 eteenpäin.

Esiviritetyn aseman valitseminen

1 Paina **FUNCTION**-painiketta toistuvasti, kunnes etupaneelin näytössä lukee **FM**.

Käyttöön tulee viimeksi kuunneltu asema.

2 Valitse esiviritetty asema painamalla toistuvasti **PRESET +/-**.

Pikavalintanumero ja taajuus näkyvät televisioruudussa sekä etupaneelin näytössä.

Aina kun painat painiketta, järjestelmä siirtyy johonkin esiviritettyyn asemaan.

Vihreä

- Voit valita aseman pikavalintanumeron suoraan numeropainikkeilla.

Radio Data System (RDS) -järjestelmän käyttäminen

Tietoja RDS (Radio Data System) -järjestelmästä

Radio Data System (RDS) on järjestelmä, jonka avulla radioasemat voivat lähettää tavallisen ohjelmasygnaalin mukana lisätietoja. Tällä virittimellä voi käyttää monia RDS-ominaisuuksia, kuten aseman nimen näyttöä. Aseman nimi näkyy myös televisioruudussa.

RDS-lähetysten vastaanottaminen

Valitse asema FM-alueelta.

Kun virität RDS-tietoja lähettävän aseman, aseman nimi* näkyy etupaneelin näytössä.

* Jos RDS-lähetystä ei vastaanoteta, aseman nimi ei ehkä näy etupaneelin näytössä.

Huomautus

- RDS-ominaisuudet eivät ehkä toimi oikein, jos asema ei välitä RDS-signaalia oikein tai jos signaali on heikko.
- Kaikki FM-asemat eivät tarjoa RDS-palvelua eivätkä samanlaisia palveluja. Jos RDS-järjestelmä ei ole sinulle tuttu, kysy paikallisilta radioasemilta tietoja alueesi RDS-palveluista.

Vihje

- Kun vastaanotat RDS-lähetystä, DISPLAY-painiketta painamalla voit vaihtaa etupaneelin näytössä näytettäviä tietoja seuraavasti:
Aseman nimi → Taajuus → Pikavalintanumero →
Aseman nimi → ...

BRAVIA Syncin HDMI-ohjaustoiminnon käyttäminen

Tämä toiminto on käytettävissä BRAVIA Sync-toiminnolla varustetuissa televisioissa.

Jos kytket HDMI-ohjaustoimintoa tukevat Sony-laitteet HDMI-kaapelilla, laitteiden käyttäminen helpottuu.

Huomautus

- Jos haluat käyttää BRAVIA Sync -toimintoa, kytkete virta järjestelmään ja kaikkiin järjestelmään liitettyihin laitteisiin. Laitteet on liitettävä HDMI-kaapelilla.

HDMI-ohjaus - Pika-asetus

Voit ottaa järjestelmän [HDMI-Ohjaus]-toiminnon käyttöön automaattisesti ottamalla vastaavan asetuksen käyttöön televisiossa. Lisätietoja HDMI-ohjaustoiminnosta on kohdassa [HDMI-asetukset] (sivu 45).

Järjestelmän virrankatkaisu

Voit katkaista järjestelmän virran television virran katkaiseminen yhdessä.

Huomautus

- Järjestelmän virta ei katkea automaattisesti, jos toistetaan musiikkia tai jos FM-toiminto on käytössä.

Toisto yhdellä painalluksella

Kun painat kaukosäätimen ►-painiketta, järjestelmän ja television virta kytkeytyy ja television tulosignaalin lähteeksi asetetaan HDMI-tulo, johon järjestelmä on kytketty.

Järjestelmän äänenhallinta

Voit yksinkertaistaa television tai muiden laitteiden äänen toistamista.

Voit käyttää järjestelmän äänenhallintaa seuraavasti:

- Kun järjestelmään kytketään virta, television tai muiden laitteiden ääni kuuluu järjestelmän kaiuttimista.

- Jos television tai muiden laitteiden ääni kuuluu järjestelmän kaiuttimista, voit vaihtaa kaiuttimia, joista television ääni toistetaan, painamalla SPEAKERS TV ↔ AUDIO.
- Kun television tai muiden laitteiden ääni toistetaan järjestelmän kaiuttimista, voit säätää järjestelmän äänenvoimakkuutta tai mykistää sen television kautta.

Audio Return Channel

Saat television äänen kuuluviin järjestelmästä vain yhdellä HDMI-kaapelilla. Lisätietoja asetuksista on kohdassa [Audio Return Channel] (sivu 45).

Kielen seuranta

Kun television kuvaruutunäytön kieli vaihdetaan, myös järjestelmän kuvaruutunäytön kieli vaihtuu, kun järjestelmästä ensin katkaistaan virta ja sen jälkeen kytketään se uudelleen.

Reitityksen ohjaus

Jos toisto yhdellä painalluksella -toiminto on käytössä kytketyssä laitteessa, järjestelmään kytkeytyy virta, ja järjestelmän toimintatilaksi tulee HDMI1 tai HDMI2 (käytössä olevan HDMI-liitännän mukaan). Television ohjelmalähteeksi valitaan automaattisesti se HDMI-tulo, johon järjestelmä on kytketty.

Kaiuttimien asetukset

[Kaiutinasetukset]

Saat parhaimman mahdollisen tilaäänen määrittämällä kaiuttimien etäisyyden kuuntelupaikan mukaan. Säädä sitten kaiuttimien tasapainoa testiaänen avulla.

1 Paina HOME-painiketta.

Päävalikko avautuu television kuvaruutuun.

2 Valitse [Asetukset] painamalla ←/→-painiketta.

3 Valitse [Ääniasetukset] painamalla ↑/↓ ja paina sitten ⊕.

4 Valitse [Kaiutinasetukset] painamalla ↑/↓ ja paina sitten ⊕.

[Kaiutinasetukset]-näyttö tulee esiin.

5 Valitse vaihtoehto ↑/↓-painikkeilla ja paina sitten ⊕.

Tarkista seuraavat asetukset.

■ [Etäisyys]

Jos siirät kaiuttimien paikkaa, muuta etäisyysasetukset vastaamaan kuuntelupaikan ja kaiuttimien välisiä etäisyyksiä.

Asetukset voivat olla 0,0–7,0 metriä.

[Etu Vas./Oik.] 3,0 m: määritä etukaiuttimen etäisyys.

[Subwoofer] 3,0 m: määritä bassokaiuttimen etäisyys.

■ [Taso]

Voit säätää kaiuttimien äänenvoimakkuutta.

Asetukset voivat olla –6,0...+6,0 dB. Voit

helpottaa säätöjen tekemistä valitsemalla [Testiääni]-asetukseksi [Päällä].

[Etu Vas./Oik.] 0,0 dB: määritä etukaiuttimien äänenvoimakkuus.

[Subwoofer] 0,0 dB: määritä bassokaiuttimen äänenvoimakkuus.

■ [Testiääni]

Kaiuttimista kuuluu testiääni, jonka avulla voit määrittää [Taso]-asetuksen.

[Pois]: testiääni ei kuulu kaiuttimista.

[Päällä]: testiääni kuuluu vuoronperään

kustakin kaiuttimesta, kun äänenvoimakkuutta säädetään. Kun valitset jonkin

[Kaiutinasetukset]-vaihtoehdon, testiääni kuuluu vuorotellen jokaisesta kaiuttimesta.

Sääda äänenvoimakkuudet seuraavasti.

1 Valitse [Testiääni]-asetukseksi [Päällä].

2 Valitse [Taso] painamalla ↑/↓ ja paina sitten ⊕.

3 Valitse haluamasi kaiutintyyppi ↑/↓-painikkeilla ja paina sitten ⊕.

4 Valitse vasen tai oikea kaiutin ←/→-painikkeilla ja säädä sitten äänenvoimakkuus ↑/↓-painikkeilla.

5 Paina ⊕ -painiketta.

6 Toista vaiheet 3–5.

7 Paina RETURN-painiketta.

Järjestelmä palaa edelliseen näyttöön.

8 Valitse [Testiääni] painamalla ↑/↓ ja paina sitten ⊕.

9 Valitse [Pois] painamalla ↑/↓ ja paina sitten ⊕.

Huomaus

- Testiäänen signaalia ei lähetetä HDMI (OUT) -liitännän kautta.

Vihje

- Voit säätää kaikkien kaiuttimien äänenvoimakkuuden yhdellä kertaa painamalla ◁ +/-.

Uniajastimen käyttäminen

Voit asettaa laitteen sammumaan määrättyä ajankohtana, niin että voit nukahtaa musiikkia kuunnellen. Ajan voi määrittää 10 minuutin välein.

Paina SLEEP-painiketta.

Etupaneelin näytön minuuttinäyttö (jäljellä oleva aika) muuttuu 10 minuutin välein kullakin SLEEP-painikkeen painalluksella.

Kun asetat uniajastimen, jäljellä oleva aika tulee näkyviin 5 minuutin välein.

Kun aikaa on jäljellä alle 2 minuuttia, SLEEP vilkkuu etupaneelin näytössä.

Jäljellä olevan ajan tarkastaminen

Paina SLEEP-painiketta kerran.

Jäljellä olevan ajan muuttaminen

Valitse haluttu aika painamalla toistuvasti SLEEP.

Laitteen painikkeiden poistaminen käytöstä

(Lapsilukko)

Voit vähentää laitteen väärinkäytön vaaraa erityisesti lasten kohdalla (lapsilukko) poistamalla laitteen painikkeet käytöstä (I/⏏-painiketta lukuun ottamatta).

Paina laitteen ■-painiketta yli 5 sekunnin ajan.

Etupaneelin näytössä lukee LOCKED. Lapsilukko otetaan käyttöön ja laitteen painikkeet lukittuvat. (Järjestelmää voi käyttää kaukosäätimellä.)

Voit poistaa lukituksen painamalla ■-painiketta yli 5 sekunnin ajan niin, että etupaneelin näyttöön tulee näkyviin UNLOCK.

Huomautus

- Jos laitteen painikkeita painetaan, kun lapsilukko on käytössä, etupaneelin näytössä vilkkuu teksti LOCKED.

Television tai muiden laitteiden ohjaaminen mukana toimitetulla kaukosäätimellä

Huomautus

- Kun vaihdat kaukosäätimen paristot, asetus saattaa palautua itsestään oletusasetukseksi (SONY).

Laitteiden ohjaaminen mukana toimitetulla kaukosäätimellä

- 1 Paina ohjattavaa laitetta vastaavaa TV- tai STB-toimintatilapainiketta.**
- 2 Käytettävissä olevan painikkeet on esitetty seuraavassa taulukossa.**
 - ●: Painiketta voi käyttää kaukosäätimen oletusasetusten kanssa.
 - ○: Painiketta voi käyttää, kun kaukosäätimen valmis koodi on vaihdettu.

Painike	Kaukosäätimen tila	
	Television	STB
AV I/⏏	●	●
Numero-painikkeet	●	●
☰	●	●
ENTER (-/-)	●	○
AUDIO	●	○
SUBTITLE	●	●
SLEEP (⏏/⏏)	●	●
Väripainikkeet (punainen/vihreä/keltainen/sininen)	●	●
TOP MENU (☰)	●	●
POP UP/MENU	○	○
←/↑/↓/→, ⊕	●	●
RETURN	●	●
HOME (MENU)	●	●
OPTIONS (TOOLS)	●	○
SOUND MODE (⊞)	●	○
3D	●	●
SEN	●	
⏮/⏭	●	○
⏪/⏩	●	○
▶	●	○
⏸	●	○
■	●	○
⊗	●	●
△ +/-	●	●
PROG +/- (Ⓔ/Ⓕ)	●	●
DISPLAY (Ⓔ/Ⓕ)	●	●

Huomautus

- Jos painat jotakin edellä mainituista painikkeista TV- tai STB-tilassa, TV- tai STB-toimintatilapainikkeeseen syttyy valo. (Joillakin koodiasetuksilla tietyt painikkeet eivät ehkä toimi eikä TV- tai STB-toimintatilapainikkeeseen ehkä syty valoa.)
- Joidenkin televisioiden tai muiden laitteiden kanssa ei ehkä voi käyttää joitakin painikkeita.

Kaukosäätimen valmiin koodin vaihtaminen (Esivalintatila)

Voit ohjata muita kuin Sony-laitteita, jos vaihdat kaukosäätimen esiasetettua koodia.



- 1 Paina HOME-painiketta.**
Päävalikko avautuu television kuvaruutuun.
- 2 Valitse  [Asetukset] painamalla ←/→-painiketta.**
- 3 Valitse [Kaukosäätimen asetusopas] painamalla ↑/↓ ja paina sitten ⊕.**
- 4 Valitse [Esivalintatila] painamalla ↑/↓ ja paina sitten ⊕.**
- 5 Valitse kaukosäätimellä käytettävä laite painamalla ↑/↓ ja paina sitten ⊕.**
- 6 Valitse laitteen valmistaja painamalla ↑/↓ ja paina sitten ⊕.**
- 7 Pidä toimintatilapainiketta TV (televisiolle) tai STB (kaapelivastaanottimelle, digitaaliselle satelliittivastaanottimelle, digitaalivideonauhurille tai vastaavalle) painettuna ja paina POP UP/MENU.**
- 8 Kun TV- tai STB-toimintatilapainikkeessa alkaa vilkkua valo, anna televisioruudulla näkyvä koodi numeropainikkeilla ja paina sitten ENTER.**

Jos koodin asetus onnistui, TV- tai STB-toimintatilapainikkeessa välähtää valo hitaasti kaksi kertaa. Jos asetus ei onnistunut, TV- tai STB-toimintatilapainikkeessa välähtää valo nopeasti viisi kertaa.

Huomautus

- Voit lopettaa esivalintatilan painamalla sitä toimintatilapainiketta, jossa vilkkuu valo (TV tai STB).
- Kaukosäädin lopettaa esiasetustilan automaattisesti, jos kaukosäädintä ei käytetä yli 10 sekuntiin esiasetustilassa.

Esiasetetun koodin poistaminen kaukosäätimen muistista

- 1 Pidä ensin AV I/-painiketta painettuna, paina sitten  - ja paina lopuksi CH -.**
BD-, TV- ja STB-toimintatilapainikkeisiin syttyy valo.
- 2 Vapauta kaikki painikkeet.**
BD-, TV- ja STB-toimintatilapainikkeiden valo sammuu ja kaikki esiasetetut koodit poistetaan. Kaukosäätimen oletusasetukset palautuvat.

Etupaneelin näytön ja virtailmaisimen kirkkauden muuttaminen

Paina DIMMER-painiketta.

Etupaneelin näytön ja virtailmaisimen kirkkaus muuttuu kullakin DIMMER-painikkeen painalluksella.

Virransäästö valmiustilassa

Tarkista, että molemmat seuraavista asetuksista on määritetty:

- [HDMI-asetukset]-kohdassa [HDMI-Ohjaus]-asetuksena on [Pois] (sivu 45).
- [Pikakäynnistystila]-asetuksena on [Pois] (sivu 45).

Verkkosivujen selaaminen

- 1 Valmistele Internetin selaus.**
Liitä järjestelmä verkkoon (sivu 19).
- 2 Paina HOME-painiketta.**
Päävalikko avautuu television kuvaruutuun.
- 3 Valitse [Verkko] painamalla </>-painiketta.**
- 4 Valitse </>-painikkeilla [Internet-selain] ja paina sitten ⊕ -painiketta.**
[Internet-selain]-näyttö tulee näkyviin.

Huomautus

- Jotkin verkkosivustot eivät näy oikein tai niitä ei voi näyttää.

Osoitteen kirjoittaminen

Valitse asetusvalikosta [URL-syöte]. Kirjoita osoite ohjelmiston näppäimistöllä ja valitse sitten [Enter].

Oletusaloitussivun asettaminen

Kun sivu, jonka haluat asettaa aloitussivuksi, näkyy näytössä, valitse asetusvalikosta [Aseta aloitussivuksi].

Palaaminen edelliselle sivulle

Valitse asetusvalikosta [Edellinen sivu]. Jos edellinen sivu ei tule näkyviin, vaikka valitset [Edellinen sivu], valitse asetusvalikosta [Ikkunaluettelo] ja valitse sitten luettelosta sivu, johon haluat palata.

Internet-selaimen sulkeminen

Paina HOME-painiketta.

Internet-selaimen näyttö

Voit tarkistaa verkkosivuston tiedot painamalla DISPLAY-painiketta. Näkyviin tulevat tiedot vaihtelevat verkkosivuston ja sivun tilan mukaan.

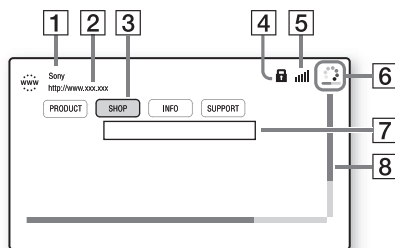

- 1** Sivun otsikko
- 2** Sivun osoite
- 3** Osoitin
Siirrä osoitinta </>-painikkeiden avulla. Aseta osoitin avattavan linkin kohdalle ja paina sitten ⊕ -painiketta. Linkitetty verkkosivusto tulee näkyviin.
- 4** SSL-kuvake
Tulee näkyviin, kun linkitetty osoite on suojattu.
- 5** Signaalivoimakkuuden ilmaisin
Näky näytössä, kun järjestelmä on liitetty langattomaan verkkoon.
- 6** Edistymispalkki/latauskuvake
Näky näytössä, kun sivua luetaan tai kun tiedostoa ladataan/siirretään.
- 7** Tekstinsyöttökenttä
Paina ⊕ -painiketta ja avaa sitten ohjelmiston näppäimistö valitsemalla asetusvalikosta [Tulo].
- 8** Selauspalkki
Siirrä sivun näyttöä vasemmalle, ylös, alas tai oikealle painamalla </>-painikkeita.

Käytettävissä olevat asetukset ja toiminnot

Saat erilaisia asetuksia ja toimintoja näkyviin painamalla OPTIONS.

Käytettävissä olevat vaihtoehdot vaihtelevat tilanteen mukaan.

Vaihtoehdot	Tiedot
[Selaimen asetukset]	Tuo näkyviin Internet-selaimen asetukset. <ul style="list-style-type: none">• [Zoomaus]: Suurentaa tai pienentää näytetyn sisällön kokoa.• [JavaScript-asetukset]: Ottaa JavaScriptin käyttöön tai poistaa sen käytöstä.• [Evästeasetukset]: Määrittää, hyväksytäänkö selainvästeet.• [SSL-hälytysnäyttö]: Ottaa SSL:n käyttöön tai poistaa sen käytöstä.
[Tulo]	Tuo näkyviin ohjelmiston näppäimistön, jonka avulla voi kirjoittaa merkkejä verkkosivuston selaamisen aikana.
[Katkaisu]	Siirtää kohdistimen tekstinsyöttökentän seuraavalle riville.
[Poista]	Poistaa yhden merkin kohdistimen vasemmalta puolelta tekstin syötön aikana.
[Ikkunaluettelo]	Näyttää luettelon kaikista avoimista verkkosivustoista. Voit palata aiemmin näytettyyn verkkosivustoon valitsemalla ikkunan.
[Kirjanmerkkiluettelo]	Tuo kirjanmerkkiluettelon näkyviin.
[URL-syöte]	Voit kirjoittaa osoitteen, kun ohjelmiston näppäimistö on näkyvissä.
[Edellinen sivu]	Siirtyy edelliseen näytettyyn sivuun.
[Seuraava sivu]	Siirtyy aiemmin näytettyyn seuraavaan sivuun.
[Peruuta lataus]	Keskeyttää sivun lataamisen.



Vaihtoehdot	Tiedot
[Lataa uudelleen]	Lataa saman sivun uudelleen.
[Lisää kirjanmerkki]	Lisää näytössä näkyvän verkkosivuston kirjanmerkkiluettelo.
[Aseta aloitussivuksi]	Asettaa näytössä näkyvän verkkosivuston oletusaloitussivuksi.
[Avaa uut. ikkunaan]	Avaa linkin uudessa ikkunassa.
[Merkkikoodaus]	Asettaa merkkien koodin.
[Näytä sertifikaatti]	Näyttää SSL-yhteensopivien sivujen lähettämät palvelinsertifikaatit.

Asetusnäytön käyttäminen

Voit muuttaa esimerkiksi kuva- ja ääniasetuksia. Oletusasetukset näkyvät alleviivattuina.

Huomautus

- Levyille tallennetut toistoasetukset kumoavat asetusnäytön asetukset, joten kaikki tässä kuvatut toiminnot eivät välttämättä toimi.

- 1 Paina HOME-painiketta.**
Päävalikko avautuu television kuvaruutuun.
- 2 Valitse  [Asetukset] painamalla </>-painiketta.**
- 3 Valitse asetusluokan kuvake .**

Voit tehdä seuraavat asetukset.

Kuvake	Selitys
	[Kaukosäätimen asetusopas] (sivu 41) Tekee asetukset, joiden avulla kaukosäätimellä voi käyttää televisiota tai muita laitteita.
	[Verkkopäivitys] (sivu 41) Päivittää järjestelmän ohjelmiston.
	[Näyttöasetukset] (sivu 42) Tekee näyttöasetukset liitännän tyyppiin mukaan.
	[Ääniasetukset] (sivu 43) Tekee ääniasetukset liitännän tyyppiin mukaan.
	[BD/DVD-katseluasetukset] (sivu 44) Tekee BD-/DVD-toiston tarkat asetukset.
	[Käytönvalvonta-asetukset] (sivu 44) Tekee käytönvalvonnan tarkat asetukset.
	[Musiikkiasetukset] (sivu 45) Tekee Super Audio CD -toiston tarkat asetukset.
	[Järjestelmäasetukset] (sivu 45) Tekee järjestelmään liittyvät asetukset.

Kuvake	Selitys
	[Ulkoisen tulon asetukset] (sivu 46) Määrittää tulon ohitusasetuksen kullekin ulkoiselle tulolle.
	[Verkkoasetukset] (sivu 46) Tekee Internet- ja verkkoasetukset.
	[Pika-asetus] (sivu 47) Suorittaa Pika-asetus-toiminnon uudelleen ja tekee perusasetukset.
	[Nollaus] (sivu 47) Palauttaa järjestelmän asetukset tehdasasetuksiksi.

? [Kaukosäätimen asetusopas]

■ [Esivalintatila]

Voit vaihtaa kaukosäätimen esiasetetun koodin, jos haluat käyttää muita kuin Sonyn laitteita. Lisätietoja on kohdassa Kaukosäätimen valmiin koodin vaihtaminen (Esivalintatila) (sivu 38).

[Verkkopäivitys]

Lisätietoja päivitystoiminnoista on seuraavassa verkkosivustossa:

Euroopassa ja Venäjällä asuvat asiakkaat:
<http://support.sony-europe.com/hub/hub.html>

Muiden maiden/alueiden asiakkaat:
<http://www.sony-asia.com/section/support>

Ohjelmiston päivityksen aikana teksti UPDATING näkyy etupaneelin näytössä. Kun päivitys on valmis, päälaitteen virta katkeaa automaattisesti. Odota, että ohjelmistopäivitys on valmis. Älä katkaise päälaitteen virtaa äläkä käytä päälaitetta tai televisiota.



[Näyttöasetukset]

■ [3D-lähtöasetus]

[Automaattinen]: Valitse normaalisti tämä.

[Pois]: Valitse tämä, jos haluat kaiken sisällön näkyvän 2D-muotoisena.

Huomautus

- Tämä asetus ei vaikuta HDMI (IN 1)- ja HDMI (IN 2) -liitännän 3D-videosignaaliin.

■ [TV:n ruutukokoasetus 3D:ille]

Määrittää 3D-yhteensopivan television näytön koon.

Huomautus

- Tämä asetus ei vaikuta HDMI (IN 1)- tai HDMI (IN 2) -liitännän kautta tuleviin 3D-videosignaaleihin.

■ [TV:n tyyppi]

[16:9]: Valitse tämä vaihtoehto, jos käytössä on laajakuvatelevisio tai laajakuvatoiminnolla varustettu televisio.

[4:3]: Valitse tämä vaihtoehto, jos kytket 4:3-kuvasuhteen television, jossa ei ole laajakuvatoimintoa.

■ [Näyttömuoto]

[Koko kuva]: Valitse tämä vaihtoehto, jos käytössä on laajakuvatoiminnolla varustettu televisio. 4:3-kuva näkyy 16:9-suhteisena myös laajakuvatelevisiossa.

[Normaali]: Muuttaa kuvan kokoa siten, että se mahtuu ruutuun alkuperäisessä kuvasuhteessa.

■ [DVD:n kuvasuhde]

[Letterbox]: Näyttää kuvan laajakuvana siten, että kuva ylä- ja alapuolella on musta alue.



[Pan & Scan]: Näyttää täysikorkuisen kuvan koko kuvaruudussa niin, että osa kuvan sivuista jää näkymättä.

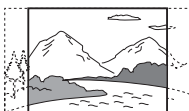

■ [Elokuvamuunnostila]

[Automaattinen]: Valitse normaalisti tämä.

Laitte tunnistaa automaattisesti, onko materiaali video- vai elokuvaperäistä, ja ottaa automaattisesti käyttöön sopivan muunnosmenetelmän.

[Video]: Videoperäiselle materiaalille sopiva muunnosmenetelmä valitaan aina automaattisesti materiaalista riippumatta.

■ [Videokuvan esitysmuoto]

[HDMI]: Valitse normaalisti [Automaattinen].

Valitse [Alkuperäinen tarkkuus], jos haluat käyttää levyyn tallennettua tarkkuutta. (Jos tarkkuus on pienempi kuin vakiolaatu, se skaalautuu ylöspäin vakiolaaduksi.)

[Video]: Asettaa pienimmän tarkkuuden automaattisesti.

■ [BD-ROM 24p-lähtö]

[Automaattinen]: 1920 × 1080p/24 Hz:n videosignaalia lähetetään vain, kun 1080/24p-yhteensopiva televisio on kytketty järjestelmään HDMI (OUT) -liitännällä.

[Päällä]: Valitse tämä, jos televisio on yhteensopiva 1080/24p-videosignaalin kanssa.

[Pois]: Valitse tämä, jos televisio ei ole yhteensopiva 1080/24p-videosignaalin kanssa.

■ [DVD-ROM 24p-lähtö]

[Automaattinen]: 1920 × 1080p/24 Hz:n videosignaalia lähetetään vain, kun 1080/24p-yhteensopiva televisio on kytketty järjestelmään HDMI (OUT) -liitännällä.

[Pois]: Valitse tämä, jos televisio ei ole yhteensopiva 1080/24p-videosignaalin kanssa.

■ [YCbCr/RGB (HDMI)]

[Automaattinen]: Tunnistaa ulkoisen laitteen tyyppin automaattisesti ja ottaa tarvittavan väriasetuksen käyttöön.

[YCbCr (4:2:2)]: Lähettää YCbCr 4:2:2 -videosignaalia.

[YCbCr (4:4:4)]: Lähettää YCbCr 4:4:4 -videosignaalia.

[RGB]: Valitse tämä asetus, jos kytkettävässä laitteessa on HDCP-yhteensopiva DVI-liitäntä.

■ [HDMI-syväväri]lähtö)

[Automaattinen]: Valitse normaalisti tämä. [16 bittiä], [12 bittiä], [10 bittiä]: Lähetää 16-, 12- tai 10-bittistä videosignaalia, jos kytketty televisio tukee Deep Colour -signaalia. [Pois]: Valitse tämä, jos kuva on epävakaa ja värit vaikuttavat luonnottomilta.

■ [SBM] (Super Bit Mapping)

[Päällä]: Pehmentää HDMI (OUT) -liitännästä lähetettyjen videosignaalin sävyjyrkkyyttä. [Pois]: Valitse tämä, jos toistat vääristyneitä videosignaaleja tai epäluonnollisia värejä.

■ [Taukokuoto] (vain BD-/DVD VIDEO-, DVD-R- ja DVD-RW-levyt)

[Automaattinen]: Kuva, mukaan lukien liikkuvat kohteet, näkyy värinättömänä. Valitse normaalisti tämä asetus. [Ruutu]: Kuva, mukaan lukien liikkumattomat kohteet, näkyy suuritarkkuuksisena.



[Ääniasetukset]

■ [BD-äänen MIX-asetus]

[Päällä]: Lähetää äänisignaalin, joka on saatu aikaan sekoittamalla vuorovaikutteinen ääniraita ja toissijainen ääniraita pää-ääniraitaan. [Pois]: Lähetää vain pää-ääniraidan.

■ [Audio DRC]

Voit pakata ääniraidan dynaamisen alueen.

[Automaattinen]: Toistaa äänen levyn määrittämällä dynaamisella taajuusalueella (vain BD-ROM).

[Päällä]: Järjestelmä toistaa ääniraidan sillä dynamiikalla, jollaiseksi äänittäjä sen tarkoitti. [Pois]: Dynamiikkaa ei pakata.

■ [Vaimenna - AUDIO]

Äänessä voi ilmetä häiriöitä, jos käytössä on AUDIO (AUDIO IN L/R) -liitäntöihin kytketty laite. Voit estää häiriöt vaimentamalla laitteen äänenvoimakkuutta.

[Päällä]: Äänen tulotaso vaimennetaan. Lähtötaso alentuu tällä asetuksella. [Pois]: Normaali tulotaso.

■ [äänilähtö]

Voit valita äänisignaalin lähtöliitännän.

[Kaiutin]: Monikanavainen ääni toistetaan vain järjestelmän kaiuttimista.

[Kaiutin + HDMI]: Monikanavainen ääni toistetaan järjestelmän kaiuttimista ja 2-kanavaiset lineaariset PCM-signaalit lähetetään HDMI (OUT) -liitännästä.

[HDMI]: Ääni lähetetään vain HDMI (OUT) -liitännästä. Äänen muoto määräytyy kytketyn laitteen mukaan.

■ Huomautus

- Kun [HDMI-Ohjaus]-asetukseksi valitaan [Päällä] (sivu 45), [äänilähtö]-asetus muuttuu automaattisesti [Kaiutin + HDMI]-asetukseksi eikä asetusta voi muuttaa.
 - Äänisignaaleja ei lähetetä HDMI (OUT) -liitännästä, jos [äänilähtö]-asetuksena on [Kaiutin + HDMI] ja [HDMI1-äänitulotila]-asetuksena (sivu 45) on [TV]. (Vain Euroopan malli.)
 - Kun [äänilähtö]-asetuksena on [HDMI], TV-toiminnon lähtösignaalin muoto on 2-kanavainen lineaarinen PCM-signaali.
-

■ [Äänitehoste]

Voit ottaa järjestelmän äänitehosteet (SOUND MODE -asetus (sivu 23)) käyttöön tai poistaa ne käytöstä.

[Sound Mode päällä]: Äänitilan tiläänitehoste otetaan käyttöön (sivu 23). Näytteenottotaajuuden ylärajaksi on asetettu 48 kHz.

[Pois]: Äänitehosteet eivät ole käytössä. Kuulet äänen sellaisena kuin se on tallennettu.

■ [Kaiutinasetukset]

Saat parhaimman mahdollisen surround-äänien määrittämällä kaiuttimet. Lisätietoja on kohdassa Kaiuttimien asetukset (sivu 35).



[BD/DVD- katseluasetukset]

■ [BD/DVD-valikon kieli]

Voit valita BD-ROM- tai DVD VIDEO -levyjen valikoiden oletuskielen.

Kun [Valitse kielikoodi] valitaan, esiin tulee näyttö, jossa voi antaa kielikoodin. Tarkista haluamasi kielikoodi kohdasta Kielikoodien luettelo (sivu 58) ja anna se.

■ [Audiokieli]

Voit valita BD-ROM- tai DVD VIDEO -levyjen ääniraidan oletuskielen.

Kun valitset [Alkuperäinen]-vaihtoehdon, levyille määritetty ensisijainen kieli tulee käyttöön.

Kun [Valitse kielikoodi] valitaan, esiin tulee näyttö, jossa voi antaa kielikoodin. Tarkista haluamasi kielikoodi kohdasta Kielikoodien luettelo (sivu 58) ja anna se.

■ [Tekstityskieli]

Voit valita BD-ROM- tai DVD VIDEO -levyjen tekstityksen oletuskielen.

Kun [Valitse kielikoodi] valitaan, esiin tulee näyttö, jossa voi antaa kielikoodin. Tarkista haluamasi kielikoodi kohdasta Kielikoodien luettelo (sivu 58) ja anna se.

■ [BD-hybridilevyn toistokerros]

[BD]: Toistaa BD-kerroksen.

[DVD/CD]: Toistaa DVD- tai CD-kerroksen.

■ [BD-Internet-yhteys]

[Salli]: Valitse normaalisti tämä.

[Älä salli]: Internet-yhteyttä ei sallita.



[Käytönvalvonta- asetukset]

■ [Salasana]

Voit asettaa tai vaihtaa käytönvalvonnan salasanan. Salasanalla voit rajoittaa BD-ROM- tai DVD VIDEO -levyjen sekä Internet-videoiden toistamista. Voit tarvittaessa asettaa BD-ROM- ja DVD VIDEO -levyille eri rajoitustasot.

■ [Käytönvalvonnan aluekoodi]

Joidenkin BD-ROM- tai DVD VIDEO -levyjen toistaminen saattaa olla rajoitettu tietyille maantieteelliselle alueelle. Kohtauksien katselu voidaan estää tai kyseiset kohtaukset voidaan korvata muilla kohtauksilla. Noudata näkyviin tulevia ohjeita ja anna nelinumeroinen salasanasasi.

■ [BD-käytönvalvonta]/[DVD-käytönvalvonta]/[Internetvideoiden käytönvalvonta]

Kun käytönvalvonta otetaan käyttöön, kohtauksien katselu voidaan estää tai kyseiset kohtaukset voidaan korvata muilla kohtauksilla. Noudata näkyviin tulevia ohjeita ja anna nelinumeroinen salasanasasi.

■ [Luokittelematon internetvideo]

[Salli]: Sallii luokittelemattomien Internet-videoiden toiston.

[Estä]: Estää luokittelemattomien Internet-videoiden toiston.



[Musiikkiasetukset]

■ [Super Audio CD:n toistokerros]

[Super Audio CD]: Toistaa Super Audio CD -kerroksen.

[CD]: Toistaa CD-kerroksen.

■ [Super Audio CD:n toistokanavat]

[DSD 2ch]: Toistaa 2-kanavaisen alueen.

[DSD Multi]: Toistaa monikanavaisen alueen.



[Järjestelmäasetukset]

■ [OSD-kieli]

Voit valita järjestelmän kuvaruutunäyttöjen kielen.

■ [Valaistus/näyttö]

Voit valita kosketuspainikkeiden (sivu 10) ja etupaneelin näytön (sivu 11) tilan.

[Päällä]: Kosketuspainikkeet ja etupaneelin näyttö ovat jatkuvasti valaistuna.

[Automaattinen]: Kosketuspainikkeet ja etupaneelin näyttö poistetaan käytöstä, kun järjestelmää ei käytetä.

■ [Etäanturi]

Voit valita etäanturin käytön päälaitteen asennustavan mukaan.

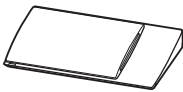

Pystysuorassa asennossa



Vaakasuorassa asennossa

[Pysty/Vaaka]: Molemmat etäanturit ovat käytössä. Pystysuuntainen anturi on etusijalla.

[Pysty]: Ainoastaan pystysuuntaisessa asennossa käytettävä etäanturi on käytössä.

[Vaaka]: Ainoastaan vaakasuuntaisessa asennossa käytettävä etäanturi on käytössä.

■ [HDMI-asetukset]

[HDMI-Ohjaus]

[Päällä]: Käytössä. HDMI-kaapelilla kytkettyjä laitteita voi käyttää kummankin kytketyn laitteen kautta.

[Pois]: Ei käytössä.

[Audio Return Channel]

Tämä toiminto on käytettävissä, jos järjestelmä kytketään sellaisen TV:n HDMI IN-liitäntään, joka tukee Audio Return Channel -toimintoa.

[Automaattinen]: Järjestelmä voi vastaanottaa digitaalista äänisignaalia televisiosta automaattisesti HDMI-kaapelilla.

[Pois]: Ei käytössä.

■ Huomautus

- Tätä toimintoa voi käyttää vain, jos [HDMI-Ohjaus]-asetuksena on [Päällä].

[HDMI1-äänitulotila] (vain Euroopan mallit)
Voit valita HDMI (IN 1) -liitäntään kytketyn laitteen äänitulon.

[HDMI1]: HDMI (IN 1) -liitäntään kytketyn laitteen ääni tulee HDMI (IN 1) -liitäntään kautta.

[TV]: HDMI (IN 1) -liitäntään kytketyn laitteen ääni tulee TV (DIGITAL IN OPTICAL) -liitäntään kautta.

■ [Pikakäynnistystila]

[Päällä]: Lyhentää valmiustilasta

käynnistymiseen kuluvaa aikaa. Voit käyttää järjestelmää nopeasti päälle kytkemisen jälkeen.

[Pois]: Oletusasetus.

■ [Aseman virransäästö]

[Päällä]: Vähentää virrankulutusta, kun äänenvoimakkuuden taso on matala.

[Pois]: Normaalityla. Järjestelmä voi toistaa äänenvoimakkuutta.

■ [Automaattinen virrankatkaisu]

[Päällä]: Ottaa [Automaattinen virrankatkaisu] -toiminnon käyttöön. Jos järjestelmää ei käytetä 30 minuuttiin, se siirtyy automaattisesti valmiustilaan.

[Pois]: Poistaa toiminnon käytöstä.

■ [Autom. näyttö]

[Päällä]: Tiedot näkyvät automaattisesti ruudulla, kun esimerkiksi katsottava nimike, kuvataila tai äänisignaali vaihtuu.

[Pois]: Tiedot näkyvät vain, kun DISPLAY-painiketta painetaan.

■ [Näytönsäästäjä]

[Päällä]: Ottaa näytönsäästäjän käyttöön.

[Pois]: Ei käytössä.

■ [Ohjelmiston päivitysilmoitus]

[Päällä]: Järjestelmä ilmoittaa saatavilla olevista uusista ohjelmistopäivityksistä (sivu 41).

[Pois]: Ei käytössä.

■ [Gracenote-asetukset]

[Automaattinen]: Lataa levy tiedot automaattisesti, kun pysäytät toiston.

Lataamisen edellytyksenä on, että järjestelmä on yhdistetty Internetiin.

[Manuaalinen]: Lataa levy tiedot, kun [Videohaku] tai [Musiikkihaku] valitaan.

■ [Järjestelmätiedot]

Saat näkyviin järjestelmän ohjelmistoversion ja MAC-osoitteen.

■ [Ohjelmistolisenssitetiedot]

Voit tarkistaa ohjelmiston käyttöoikeustiedot.

[Ulkoisen tulon asetukset]

Ohitusasetuksen avulla voit kätevästi ohittaa käyttämättömät tuloliitännät, kun valitset toimintoa.

■ [HDMI1]/[HDMI2]/[TV]/[AUDIO]

[Älä ohita]: Järjestelmä ei ohita valittua toimintoa, kun toimintoa valitaan painamalla FUNCTION.

[Ohita]: Järjestelmä ohittaa valitun toiminnon, kun toimintoa valitaan painamalla FUNCTION.

[Verkoasetukset]

■ [Internet-asetukset]

Kytke järjestelmä valmiiksi verkkoon.

Lisätietoja on kohdassa Vaihe 3: verkkoyhteyden valmisteleminen (sivu 19).

[Lankamääritykset]: Valitse tämä, jos yhdistät järjestelmän laajakaistareitittimeen lähiverkko-kaapelin avulla.

[Langattomat asetukset (sis.rak.)] (vain BDV-NF720): Valitse tämä, jos langaton verkkoyhteys muodostetaan sisänrakennetun langattoman LAN-yhteyden avulla.

[USB:n langattomat määritykset] (vain BDV-NF620): Valitse tämä, jos langaton verkkoyhteys muodostetaan langattoman USB-lähiverkkosovittimen avulla.

[Näytä verkon tila]: Näyttää verkon nykyisen tilan.

Vihje

- Lisätietoja saat siirtymällä seuraavaan verkkosivustoon ja tutustumalla usein kysytyihin kysymyksiin.

Euroopassa ja Venäjällä asuvat asiakkaat:
<http://support.sony-europe.com/hub/hub.html>

Muiden maiden/alueiden asiakkaat:
<http://www.sony-asia.com/section/support>

■ [Verkkoyhteyden vianmääritys]

Suorittamalla verkkoyhteyden vianmäärityksen voit tarkistaa, onko verkkoyhteys muodostettu oikein.

■ [Yhteyspalvelimen asetukset]

Määrittää, näkyykö yhdistetty DLNA-palvelin.

■ [Renderer-perusasetukset]

[Automaattinen käyttöoikeus]: Määrittää, annetaanko uudelle havaitulle DLNA-ohjaimelle automaattisesti käyttöoikeus.

[Älykäs valinta]: Sony DLNA -ohjain voi löytää järjestelmän laitteeksi, jota voi käyttää infrapunasäteellä. Voit ottaa tämän toiminnon käyttöön tai poistaa sen käytöstä.

[Renderer-nimi]: Näyttää järjestelmän nimen sellaisena kuin se näkyy muiden verkossa olevien DLNA-laitteiden luettelossa.

■ [Renderer-käyttöoikeudet]

Määrittää, hyväksytäänkö DLNA-ohjaimilta tulevat käskyt.

■ [PARTY-automaattikäynnistys]

[Päällä]: Aloittaa PARTY-toiston tai liittyy olemassa olevaan PARTY-toistoon PARTY STREAMING -toiminnon kanssa yhteensopivan laitteen pyynnöstä.
[Pois]: Ei käytössä.

■ [Media Remote -laitteen rekisteröinti]

Rekisteröi Media Remote -laitteen.

■ [Rekisteröidyt Media Remote -laitteet]

Tuo näkyviin luettelon rekisteröidyistä Media Remote -laitteista.

■ [Etäkäynnistys]

[Päällä]: Sallii järjestelmän käynnistämisen Media Remote -laitteen avulla.
[Pois]: Ei käytössä.

Huomautus

- Tämä toiminto ei ole käytettävissä, jos langaton LAN-yhteys muodostetaan langattoman USB-lähiverkkosovittimen avulla. (vain BDV-NF620)



1·2·3 [Pika-asetus]

■ [Helppo alkuasennus]

Suorittaa [Helppo alkuasennus] -toiminnon ja tekee perusasetukset. Noudata ruudulla näkyviä ohjeita.

■ [Helpot verkkoasetukset]

Suorittaa [Helpot verkkoasetukset] -toiminnon ja määrittää verkon perusasetukset. Noudata ruudulla näkyviä ohjeita.

[Nollaus]

■ [Palauta oletusasetukset]

Voit palauttaa järjestelmäasetukset tehdasasetuksiksi valitsemalla asetusten ryhmän. Kaikki ryhmän asetukset nollataan.

■ [Alusta henkilökohtaiset tiedot]

Voit poistaa tallentamasi henkilökohtaiset tiedot järjestelmästä.

Varotoimet

Turvallisuus

- Tulipalon tai sähköiskun vaaran takia järjestelmän päälle ei saa asettaa maljakkoa tai muita nestettä sisältäviä esineitä eikä järjestelmää saa sijoittaa lähelle vettä, kuten kylpyammeen tai suihkun läheisyyteen. Jos järjestelmän sisään pääsee kiinteitä esineitä tai nesteitä, keskeytä järjestelmän käyttö, irrota virtajohto pistorasiasta ja toimita järjestelmä huoltoon.
- Älä koske virtajohtoon kostein käsin. Se saattaa aiheuttaa sähköiskun.

Virtalähteet

- Irrota virtajohto pistorasiasta, jos et aio käyttää laitetta pitkään aikaan. Irrota virtajohto pistorasiasta vetämällä pistokkeesta. Älä koskaan vedä johdosta.

Sijoittaminen

- Jotta järjestelmä ei kuumenisi liikaa, sijoita se paikkaan, jossa on riittävä ilmanvaihto.
- Kun järjestelmää käytetään pitkään suurella äänenvoimakkuudella, sen kotelo voi kuumentua. Tämä ei ole vika. Vältä kuitenkin koskettamasta koteloa. Älä sijoita järjestelmää suljettuun tilaan, jossa ilmanvaihto ei ole riittävä. Muutoin järjestelmä voi ylikuumentua.
- Älä aseta järjestelmän päälle mitään, jotta ilmanvaihtoaukot eivät peity. Järjestelmässä on tehokas vahvistin. Jos ilmanvaihtoaukot on peitetty, järjestelmä voi ylikuumentua ja vioittua.
- Älä sijoita järjestelmää sellaiselle alustalle (esimerkiksi matolle tai peitteelle) tai lähelle sellaista materiaalia (esimerkiksi verhoja), joka voi tukkia laitteen ilmanvaihtoaukot.
- Älä sijoita järjestelmää suljettuun tilaan, kuten umpinaiseen kirjahyllyyn tai vastaavaan.
- Älä sijoita järjestelmää lämmityslaitteiden, ilmanvaihtokanavien tai muiden lämmönlähteiden lähelle tai paikkaan, jossa se on alttiina suoralle auringonvalolle, pölylle, tärinälle tai iskuille.
- Älä sijoita järjestelmää kaltevalle alustalle. Laitte on suunniteltu käytettäväksi ainoastaan vaakasuorassa asennossa.
- Älä sijoita järjestelmää tai levyjä mikroaltauuniin, kookkaiden kaiuttimien tai muiden voimakkaita magneettikenttiä aiheuttavien laitteiden lähelle.
- Älä aseta painavia esineitä järjestelmän päälle.

- Älä aseta etupaneelin eteen metalliesineitä. Ne voivat rajoittaa radioaaltojen vastaanottoa.
- Älä sijoita järjestelmää paikkaan, jossa käytetään lääketieteellisiä laitteita. Lääketieteellisiin laitteisiin voi tulla toimintahäiriö.
- Jos käytät sydämentahdistinta tai muuta lääketieteellistä laitetta, kysy neuvoa lääkäriltä tai laitteen valmistajalta ennen langattoman LAN-toiminnon käyttöä.

Käyttäminen

- Jos järjestelmä tuodaan kylmästä suoraan lämpimään paikkaan tai sijoitetaan hyvin kosteaan tilaan, järjestelmän sisällä oleviin linssiin voi tiivistyä kosteutta. Tällöin järjestelmä ei ehkä toimi oikein. Jos näin käy, poista levy ja kytke järjestelmään virta noin puoleksi tunniksi, jotta kosteus haihtuu.
- Poista levy järjestelmästä, ennen kuin siirrät sitä. Muutoin levy voi vahingoittua.
- Jos laitteen sisään pääsee vieraita esineitä, keskeytä laitteen käyttö, irrota virtajohto sähköverkosta ja toimita laite huoltoon.

Äänenvoimakkuuden säätäminen

- Älä lisää äänenvoimakkuutta, kun kuuntelet hyvin hiljaista tai äänetöntä levyn osaa. Muutoin kaiuttimet voivat vahingoittua, kun äänenvoimakkuus äkillisesti kasvaa.

Puhdistaminen

- Puhdista kotelo, paneeli, painikkeet ja säätimet mietoon pesuaineluokseen kostutetulla pehmeällä liinalla. Älä käytä hankaustyynyjä, tahrannoistainia tai luottimia, kuten alkoholia tai bensiiniä. Jos sinulla on järjestelmään liittyviä kysymyksiä tai ongelmia, ota yhteyttä lähimpään Sony-jälleenmyyjään.

Puhdistuslevyt, levyjen/linssin puhdistusaineet

- Älä käytä puhdistuslevyjä tai levyjen/linssin puhdistusaineita (juoksevaa nestettä tai sumutetta). Nämä voivat vioittaa laitetta.

Osien vaihtaminen

- Jos järjestelmää korjataan, korjatut osat voidaan ottaa talteen uudelleenkäyttöä tai kierräystä varten.

Television kuvan värit

- Jos kaiuttimet vääristävät television kuvan värejä, katkaise televisiosta virta ja kytke virta takaisin 15–30 minuutin kuluttua. Jos television kuvan värien vääristyminen jatkuu, siirrä kaiuttimet kauemmas televisiosta.

TÄRKEÄ HUOMAUTUS

Huomio: Tämä laite voi pitää pysäytyskuvaa tai kuvaruutunäyttökuvaa television kuvaruudussa rajoituksettoman ajan. Jos jätät pysäytyskuvan tai näyttökuvan television kuvaruutuun pitkäksi ajaksi, kuvaruutu saattaa vahingoittua pysyvästi. Projektitelevisiot ovat erityisen herkkiä.

Laitteen siirtäminen

- Varmista ennen järjestelmän siirtämistä, että sisällä ei ole levyä, ja irrota virtajohto pistorasiasta.

Tietoja levyistä

Levyjen käsittely

- Tartu levyyn vain sen reunoista, jotta levy pysyy puhtaana. Älä kosketa levyn pintaa.
- Älä kiinnitä levyyn paperia tai teippiä.



- Älä jätä levyä suoraan auringonvaloon äläkä ilmanvaihtokanavan tai muiden lämmönlähteiden lähelle. Älä jätä levyä auringonpaisteeseen pysäköityyn autoon, sillä lämpötila auton sisällä saattaa nousta hyvin korkeaksi.
- Sijoita levy omaan koteloonsa käytön jälkeen.

Puhdistaminen

- Ennen kuin alat käyttämään levyä, puhdista se puhdistusliinalla. Pyyhi levyä keskustasta reunoja kohti.



- Älä käytä puhdistamiseen bensiiniä, tinneriä tai muita liuottimia äläkä alan liikkeissä myytäviä puhdistusaineita tai vinyylilevyjen hoitamiseen tarkoitettuja antistaattisia suihkeita.

Tässä järjestelmässä voi toistaa vain tavallisia pyöreitä levyjä. Jos toistettava levy ei ole pyöreä (vaan esimerkiksi suorakaiteen, sydämen tai tähden muotoinen), järjestelmään voi tulla toimintahäiriö.

Älä kiinnitä levyihin myynnissä olevia tarvikkeita, kuten etikettejä tai nimitarroja.

Vianmääritys

Jos jokin seuraavista ongelmista ilmenee järjestelmän käytön aikana, yritä ratkaista ongelma näiden vianmääritysohjeiden avulla, ennen kuin viet järjestelmän huoltoon.

Jos ongelma ei ratkea, ota yhteyttä lähimpään Sony-jälleenmyyjään.

Huomaa, että jos huolto vaihtaa joitakin osia korjauksen aikana, niitä ei ehkä palauteta.

Yleistä

Virta ei kytkeydy laitteeseen.

→ Varmista, että virtajohto on kytketty kunnolla.



Kaukosäädin ei toimi.

→ Kaukosäätimen ja laitteen välinen etäisyys on liian suuri.

→ Kaukosäätimen paristojen varaus on heikko.

Levy ei tule ulos laitteesta eikä levyä voi poistaa, vaikka painat -painiketta.

→ Kokeile seuraavaa:

- 1 Pidä laitteen - ja -painikkeita painettuna yli 5 sekunnin ajan, jotta levy tulee ulos.
- 2 Poista levy laitteesta.
- 3 Irrota virtajohto pistorasiasta ja kytke se takaisin vasta usean minuutin kuluttua.

Järjestelmä ei toimi normaalisti.

→ Irrota virtajohto pistorasiasta ja kytke se takaisin vasta usean minuutin kuluttua.

Ilmoitukset

[Uusi ohjelmistoversio on löytynyt verkosta. Suorita päivitys kohdasta "Verkkopäivitys".] -viesti näkyy television kuvaruudussa.

→ Lisätietoja järjestelmän päivittämisestä uudempaan ohjelmistoversioon on kohdassa [Verkkopäivitys] (sivu 41).

Etupaneelin näytössä lukee vuorotellen PROTECT ja PUSH PWR.

→ Katkaise järjestelmästä virta painamalla -painiketta ja tarkista seuraavat asiat, kun STANDBY-viesti katoaa näkyvistä.

- Ovatko kaiutinjohdot + ja - oikosulussa?
- Ovatko vain määritetyt kaiuttimet käytössä?
- Ovatko laitteen päällä olevat ilmanvaihtoaukot tukossa?
- Kun olet tarkastanut ja mahdollisesti korjannut edellä mainitut asiat, kytke järjestelmän virta. Jos et löydä ongelman syytä, vaikka olet tarkastanut edellä mainitut kohdat, ota yhteyttä lähimpään Sony-jälleenmyyjään.

Etupaneelin näytössä lukee LOCKED.

→ Poista lapsilukko käytöstä (sivu 37).

Etupaneelin näytössä lukee DEMO. LOCK.

→ Ota yhteyttä lähimpään Sony-jälleenmyyjään tai paikalliseen valtuutettuun Sony-huoltoon.

Etupaneelin näytössä lukee Exxxx.

→ Ota yhteyttä lähimpään Sony-jälleenmyyjään tai paikalliseen valtuutettuun Sony-huoltoon ja ilmoita virhekoodi.

näkyy television kuvaruudussa ilman viestejä.

→ Ota yhteyttä lähimpään Sony-jälleenmyyjään tai paikalliseen valtuutettuun Sony-huoltoon.

Kuva

Kuvaa ei näy.

→ Tarkista laitteen lähtösignaalin tyyppi (sivu 16).

Kuvaa ei näy, kun HDMI-kaapeli on kytketty.

→ Laite on kytketty signaalilähteeseen, joka ei ole HDCP (High-bandwidth Digital Content Protection) -yhteensopiva (etupaneelin HDMI-ilmaisain ei pala) (sivu 16).

HDMI (IN 1)- tai HDMI (IN 2)-liitännän kautta tuleva 3D-kuva ei näy televisioruudulla.

→ 3D-kuvat eivät ehkä näy kaikkia televisio- tai videolaitteita käytettäessä.

Jos [Videokuvan esitysmuoto] -kohdassa valittu videosignaalin tarkkuus on väärä, kuva ei näy.

- Palauta videon lähtötarkkuus pienimmäksi mahdolliseksi pitämällä laitteen ►- ja VOL -painikkeita painettuna yli 5 sekunnin ajan.

Kuvan tummat alueet ovat liian tummia tai kirkkaat alueet liian kirkkaita.

- Valitse [Kuvalaatuutila]-asetukseksi [Normaali] (oletus) (sivu 30).

Kuva ei toistu oikein.

- Tarkista [Näyttöasetukset]-kohdasta [Videokuvan esitysmuoto] -asetukset (sivu 42).
- Jos analogista ja digitaalista signaalia lähetetään samanaikaisesti, valitse [Näyttöasetukset]-kohdassa [BD-ROM 24p -lähtö] tai [DVD-ROM 24p -lähtö] -asetukseksi [Pois] (sivu 42).
- Jos toistat BD-ROM-levyjä, tarkista [Näyttöasetukset]-valikon [BD-ROM 24p -lähtö] -asetukset (sivu 42).

Kuvassa on kohinaa.

- Puhdista levy.
- Jos järjestelmästä tuleva kuvasignaali kulkee videonauhurin kautta televisioon, joihinkin BD-/DVD-ohjelmiin liitetty kopiointisuojaus saattaa huonontaa kuvan laatua. Jos ongelmia esiintyy yhä, vaikka kytket laitteen suoraan televisioon, kytke laite johonkin toiseen tuloliitäntään.

Kuva ei näy täysikokoisena televisioruudussa.

- Tarkista [Näyttöasetukset]-kohdan [TV:n tyyppi] -asetukset (sivu 42).
- Levyn kuvasuhde on määritetty kiinteästi.

Televisioruudussa näkyy värivirheitä.

- Jos käytät kaiuttimia kuvaputkitelevision tai projektorin kanssa, sijoita kaiuttimet vähintään 0,3 metrin päähän televisiosta.
- Jos värivirheet eivät poistu, katkaise televisiosta virta, odota 15–30 minuutin ja kytke virta takaisin.
- Varmista, että kaiuttimien lähellä ei ole magneettisia esineitä (esimerkiksi televisiojalustan magneettisalpaa, terveydenhoitolaitetta tai lelua).

Kuvaa ei näy iPod- tai iPhone-laitteen video- tai valokuvatiedoston toistamisen jälkeen.

- Valitse televisiosta järjestelmän ohjelmälähde.

Ääni

Ääntä ei kuulu.

- Kaiutinjohtoja ei ole kytketty kunnolla.
- Tarkista kaiutinasetukset (sivu 35).

HDMI (IN 1)- tai HDMI (IN 2) -liitäntään kytketyn laitteen Super Audio CD -ääntä ei toisteta.

- HDMI (IN 1)- ja HDMI (IN 2)-liitäntään kautta ei voi toistaa kopiosuojattua äänimateriaalia. Kytke laitteen analoginen ääniliitäntä toisen laitteen AUDIO (AUDIO IN L/R) -liitäntöihin.

Television ääni ei kuulu HDMI (OUT) -liitäntään kautta, kun Audio Return Channel -toiminto on käytössä.

- Valitse [Järjestelmäasetukset]-kohdassa [HDMI-asetukset]-valikon [HDMI-Ohjaus]-asetukseksi [Päällä] (sivu 45). Valitse lisäksi [Järjestelmäasetukset]-kohdassa [HDMI-asetukset]-valikon [Audio Return Channel] -asetukseksi [Auto] (sivu 45).
- Varmista, että televisio tukee Audio Return Channel -toimintoa.
- Varmista, että HDMI-kaapeli on kytketty sellaiseen television liitäntään, joka tukee Audio Return Channel -toimintoa.

Järjestelmä ei toista TV-ohjelmien ääniä oikein, kun se on kytketty digisovittimeen.

- Valitse [Järjestelmäasetukset]-kohdassa [HDMI-asetukset]-valikon [Audio Return Channel] -asetukseksi [Pois] (sivu 45).
- Tarkista liitännät (sivu 17).

Äänessä on voimakasta hurinaa tai kohinaa.

- Siirrä televisio kauemmas äänilaitteista.
- Puhdista levy.

Äänen stereofonisuus katoaa CD-levyä kuunneltaessa.

- Valitse stereoääni painamalla AUDIO (sivu 32).

Kytketyn laitteen äänentoistossa on häiriöitä.

- Alenna kytketyn laitteen äänenvoimakkuutta valitsemalla [Vaimenna - AUDIO] (sivu 43).

Viritin

Radioasemia ei voi viritellä.

- Varmista, että antennijohto on kiinnitetty kunnolla. Säädä antennia tai liitä ulkoinen antenni tarvittaessa.
- Asemien signaalinvoimakkuus on liian heikko (käytettäessä automaattista viritystä). Käytä manuaalista viritystä.

Toistaminen

Levyä ei voi toistaa.

- BD-/DVD-levyn aluekoodi ei vastaa järjestelmän aluekoodia.
- Laitteen sisään on tiivistynyt kosteutta, joka voi vahingoittaa linssejä. Poista levy ja jätä laitteeseen virta noin puoleksi tunniksi.
- Järjestelmä ei voi toistaa levyä, jota ei ole viimeistelty oikein (sivu 54).

Tiedostojen nimet eivät näy oikein.

- Järjestelmä voi näyttää vain ISO 8859-1-yhteensopivia merkitöjiä. Muut merkkimuodot voivat näkyä väärin.
- Käytetystä kirjoitusohjelmistosta riippuen jokin merkit saattavat näkyä väärin.

Levyn toisto ei ala alusta.

- Toiston jatkamistoiminto on valittuna. Valitse [Toista alusta] painamalla OPTIONS ja paina sitten ⊕.

Toisto ei jatku kohdasta, johon viimeksi pysäytit sen.

- Joissakin levyissä toiston jatkamiskohta voi nollautua, jos
 - levykelkka avataan
 - USB-laite irrotetaan
 - toistetaan muuta sisältöä
 - laitteen virta katkaistaan.

Ääniraidan tai tekstityksen kieltä tai kuvakulmaa ei voi muuttaa.

- Yritä muuttaa asetuksia BD- tai DVD-levyn valikosta.
- Toistettavalle BD- tai DVD-levylle ei ole tallennettu monikielistä ääniraitaa tai tekstitystä tai useita kuvakulmia samasta kohtauksesta.

BD-ROM-levyllä olevaa bonussisältöä tai muita tietoja ei voi toistaa.

- Kokeile seuraavaa:
 - ① Poista levy laitteesta.
 - ② Katkaise järjestelmästä virta.
 - ③ Irrota USB-laite ja kytke se uudelleen (sivu 25).
 - ④ Kytke järjestelmään virta.
 - ⑤ Aseta BONUSVIEW/BD-LIVE-toiminnolla varustettu BD-ROM-levy laitteeseen.

USB-laite

Järjestelmä ei tunnista USB-laitetta.

- Kokeile seuraavaa:
 - ① Katkaise järjestelmästä virta.
 - ② Irrota USB-laite ja kytke se uudelleen.
 - ③ Kytke järjestelmään virta.
- Varmista, että USB-laite on kytketty kunnolla ⇐ (USB) -liitäntään.
- Tarkista, ettei USB-laite tai kaapeli ole vioittunut.
- Tarkista, että USB-laitteen virta on kytketty.
- Jos USB-laite on kytketty USB-keskittimen kautta, irrota se ja kytke USB-laite suoraan tähän laitteeseen.

BRAVIA Internet Video

Kuvan-/äänenlaatu on huono/ joidenkin ohjelmien, erityisesti nopealiikkeisten tai tummia kohtauksia sisältävien, yksityiskohdat eivät näy.

- Kuvan-/äänenlaatu voi olla huono Internet-sisällöntarjoajasta johtuvista syistä.
- Kuvan-/äänenlaatu voi parantua, jos yhteysnopeutta muutetaan. Sony suosittelee, että vakiolaatuista videota katseltaessa yhteysnopeus on vähintään 2,5 Mb/s ja teräväpiirtovideota katseltaessa vähintään 10 Mb/s.
- Kaikki videot eivät sisällä ääntä.

Kuva on pieni.

- Zoomaa kuvaa painamalla ↑.

BRAVIA Sync ([HDMI-Ohjaus])

[HDMI-Ohjaus]-toiminto ei toimi (BRAVIA Sync).

- Tarkista, että [HDMI-Ohjaus]-toiminnon asetuksena on [Päällä] (sivu 45).
- Jos vaihdat HDMI-kytkentää, katkaise järjestelmästä virta ja kytke se uudelleen.
- Jos sähkötkatkeavat, valitse [HDMI-Ohjaus]-asetukseksi [Pois] ja valitse [HDMI-Ohjaus]-asetukseksi sitten [Päällä] (sivu 45).
- Tarkista seuraavat asiat ja katso lisätietoja laitteiden mukana toimitetuista käyttöohjeista.
 - Kytetty laite tukee [HDMI-Ohjaus]-toimintoa.
 - Kytetyn laitteen [HDMI-Ohjaus]-toiminnon asetukset ovat oikein.

Verkkoyhteys

Järjestelmä ei voi muodostaa yhteyttä verkkoon.

- Tarkista verkkoyhteys (sivu 19) ja verkkoasetukset (sivu 46).

Langaton LAN-yhteys

Tietokoneella ei voi muodostaa Internet-yhteyttä, kun [Wi-Fi Protected Setup (WPS)] -toiminto on suoritettu.

- Reitittimen langattoman yhteyden asetukset voivat muuttua automaattisesti, jos Wi-Fi Protected Setup -toimintoa käytetään ennen reitittimen asetusten määrittämistä. Muuta tällöin tietokoneen langattomia yhteysasetuksia vastaavasti.

Järjestelmä ei voi muodostaa verkkoyhteyttä tai verkkoyhteys on epävaka.

- Tarkista, että langattoman LAN-reitittimen virta on kytketty.
- Tarkista verkkoyhteys (sivu 19) ja verkkoasetukset (sivu 46).
- Mahdollinen tiedonsiirtoetäisyys saattaa olla lyhyempi käyttöympäristön, kuten seinämateriaalien, radioaaltojen vastaanottoolosuhteiden tai järjestelmän (tai langattoman USB-lähiverkkosovittimen) ja langattoman LAN-reitittimen välissä olevien esineiden tai esteiden mukaan. Siirrä järjestelmä ja langaton LAN-reititin lähemmäs toisiaan.

- 2,4 GHz:n taajuusalueita käyttävät laitteet, kuten mikroaaltouunit, Bluetooth-laitteet tai digitaaliset langattomat laitteet, voivat häiritä tiedonsiirtoa. Siirrä laite kauemmas näistä laitteista tai sammuta muiden laitteiden virta.

Haluttu langaton reititin ei näy langattomien verkkojen luettelossa.

- Palaa edelliseen näyttöön painamalla RETURN ja valitse uudelleen [Langattomat asetukset (sis.rak.)] / [USB:n langattomat määrittymiset]. Jos järjestelmä ei edelleenkään havaitse WLAN-reitittintä, valitse [Manuaal. rekisteröinti].

Toistettavat levyt

Blu-ray Disc	BD-ROM ¹⁾ BD-R/BD-RE ²⁾
DVD³⁾	DVD-ROM DVD-R/DVD-RW DVD+R/DVD+RW
CD³⁾	CD-DA (musiikki-CD-levy) CD-ROM CD-R/CD-RW Super Audio CD

¹⁾ Blu-ray Disc -määrittelyt ovat uusia ja ne muuttuvat nopeasti, joten kaikkentyyppisiä ja -versioisia levyjä ei ehkä voi toistaa. Äänentoisto vaihtelee äänilähteen, lähtöliitännän ja valittujen ääniasetusten mukaan.

²⁾ BD-RE: versio 2.1

BD-R: versiot 1.1, 1.2, 1.3, mukaan lukien Organic Pigment -tyyppiset BD-R-levyt (LTH-tyyppi) Tietokoneella tallennettuja BD-R-levyjä ei voi toistaa, jos PostScript-tiedostot ovat tallennettavia.

³⁾ CD- tai DVD-levyä ei voi toistaa, jos sitä ei ole viimeistelty oikein. Lisätietoja on tallennuslaitteen mukana toimitetuissa käyttöohjeissa.

Levyt, joita ei voi toistaa

- Lippaalliset BD-levyt
- BDXL-levyt
- DVD-RAM-levyt
- HD DVD -levyt
- DVD Audio -levyt
- PHOTO CD -levyt
- CD-Extra-levyjen dataosat
- Super VCD -levyt
- DualDisc-levyjen ääniaineiston puoli

Levyjä koskeva huomautus

Tämä tuote on tarkoitettu Compact Disc (CD) -standardin mukaisten levyjen toistamiseen. DualDisc-levyt, sekä eräät muut tekijänoikeussuojauksella varustetut musiikkilevyt, eivät ole Compact Disc (CD) -standardin mukaisia. Tämän vuoksi nämä levyt eivät ehkä ole yhteensopivia tämän tuotteen kanssa.

BD- ja DVD-levyjen toistamista koskeva huomautus

Jotkin BD- tai DVD-levyn toisto-ominaisuudet ovat ohjelmistokehittäjien varta vasten määrittämiä. Koska tämä järjestelmä toistaa BD- ja DVD-levyt sen mukaan, mitä levyllä on tallennettu, kaikki toistotoiminnot eivät välttämättä ole käytettävissä.

Kaksikerroksisia BD-/DVD-levyjä koskeva huomautus

Kuvan ja äänen toisto saattaa hetkeksi keskeytyä kerrosten vaihtokohdassa.

Aluekoodi (vain BD-ROM/DVD VIDEO)

Järjestelmän aluekoodi on painettu laitteen pohjaan. Järjestelmä toistaa BD-ROM-/DVD VIDEO (vain toisto) -levyjä vain, jos niissä on sama aluekoodi tai .

Toistettavat tiedostotyypit

Video

Tiedostomuoto	Tiedostotunnisteet
MPEG-1 Video/PS ¹⁾⁵⁾	.mpg, .mpeg, .m2ts, .mts
MPEG-2 Video/PS, TS ¹⁾⁶⁾	
Xvid	.avi
MPEG4/AVC ¹⁾⁵⁾	.mkv, .mp4, .m4v, .m2ts, .mts
WMV9 ¹⁾⁵⁾	.wmv, .asf
AVCHD ²⁾	3)5)

Musiikki

Tiedostomuoto	Tiedostotunnisteet
MP3 (MPEG-1 Audio Layer III)	.mp3
AAC/HE-AAC ¹⁾⁴⁾⁵⁾	.m4a
WMA9 Standard ¹⁾⁴⁾	.wma
LPCM	.wav

Valokuvat

Tiedostomuoto	Tiedostotunnisteet
JPEG	.jpg, .jpeg
GIF ⁷⁾	.gif
PNG ⁷⁾	.png
MPO ⁸⁾	.mpo

¹⁾ Järjestelmällä ei voi toistaa DRM-koodattuja tiedostoja.

²⁾ AVCHD-versio 2.0 (AVCHD 3D/progressiivinen) -yhteensopiva.

³⁾ Järjestelmällä voi toistaa AVCHD-muotoisia tiedostoja, jotka on tallennettu esimerkiksi digitaalisella videokameralla. AVCHD-muotoisten tiedostojen katseleminen edellyttää, että AVCHD-muotoisia tiedostoja sisältävä levy on viimeistely oikein.

⁴⁾ Järjestelmällä ei voi toistaa Lossless-tekniikalla yms. koodattuja tiedostoja.

⁵⁾ Järjestelmällä ei voi toistaa näitä tiedostoja DLNA-toiminnon kautta.

⁶⁾ Järjestelmä toistaa vakiotarkkuudella vain DLNA-toiminnon kautta.

⁷⁾ Järjestelmällä ei voi toistaa animoituja PNG- tai GIF-tiedostoja.

⁸⁾ Muista kuin 3D,-muotoisista MPO-tiedostoista näytetään vain pääkuva tai ensimmäinen kuva.

Huomautus

- Tiedoston muoto, koodaus tai tallennustapa tai DLNA-palvelimen tila saattaa estää tiedoston toistamisen.
- Joitakin tietokoneella muokattuja tiedostoja ei voi ehkä toistaa.
- Järjestelmä tunnistaa BD-, DVD- ja CD-levyiltä sekä USB-laitteista seuraavat tiedostot tai kansiot:
 - enintään 9. tasolla olevat kansiot, mukaan lukien pääkansio
 - enintään 500 tiedostoa/kansiota yhdessä kerroksessa.
- Järjestelmä tunnistaa DLNA-palvelimesta seuraavat tiedostot tai kansiot:
 - enintään 19. tason kansiot
 - enintään 999 tiedostoa/kansiota yhdessä kerroksessa.
- Jotkin USB-laitteet eivät ehkä toimi tämän järjestelmän kanssa.
- Järjestelmä tunnistaa Mass Storage Class (MSC) -massamuistilaitteet (esimerkiksi Flash-muistin tai kiintolevyn), Still Image Capture -kuvansiirtolaitteet (SICD) ja 101-näppäimiset näppäimistöt.
- Katkaise järjestelmästä virta ennen USB-muistin tai muiden laitteiden kytkemistä tai irrottamista, jotta USB-muisti ja muut laitteet tai niiden sisältämät tiedot eivät vioitu.
- Järjestelmä ei ehkä toista tasaisesti DATA CD -levyllä olevia videotiedostoja, joiden bittinopeus on suuri. Bittinopeudeltaan suurten videotiedostojen toistamista suositellaan DATA DVD tai DATA BD -levyltä.

Tuetut äänimuodot

Tämä järjestelmä tukee seuraavia äänimuotoja:

Muoto	Toiminto		
	BD/DVD	HDMI1 HDMI2	TV (DIGITAL IN)
LPCM 2ch	○	○	○
LPCM 5.1ch	○	○	-
LPCM 7.1ch	○	-	-
Dolby Digital	○	○	○
Dolby TrueHD, Dolby Digital Plus	○	-	-
DTS	○	○	○
DTS-ES Discrete 6.1, DTS-ES Matrix 6.1	-	-	-
DTS96/24	○	-	-
DTS-HD High Resolution Audio	○	-	-
DTS-HD Master Audio	○	-	-

○: Muotoa tuetaan.

-: Muotoa ei tueta.

Huomautus

- HDMI (IN 1) ja HDMI (IN 2) eivät hyväksy kopiosuojattuja äänimuotoja, kuten Super Audio CD tai DVD-Audio.
- LPCM 2ch -muodon digitaalisen signaalin tuettu näytteenottotaajuus on enintään 96 kHz, kun käytössä on HDMI1- tai HDMI2-toiminto, ja 48 kHz, kun käytössä on TV-toiminto.
- LPCM 5.1ch -muodon digitaalisen signaalin tuettu näytteenottotaajuus on enintään 48 kHz, kun käytössä on HDMI1- tai HDMI2-toiminto.

Tekniset tiedot

Vahvistinosio

LÄHTÖTEHO (nimellinen)

Vasen/oikea etukaiutin: 78 W + 78 W (3 ohmia, 1 kHz, harmoninen särö 1 %)

LÄHTÖTEHO (vertailu)

Vasen/oikea etukaiutin: 100 W (kanavaa kohti 3 ohmia, 1 kHz)

Bassokaiutin:

Tuloliitännät (analogiset)

AUDIO (AUDIO IN) Herkkyys: 3,0 V/1,0 V

Tuloliitännät (digitaaliset)

TV (Audio Return Channel/OPTICAL)

Tuetut muodot: LPCM 2CH (enintään 48 kHz), Dolby Digital, DTS

HDMI (IN 1)/HDMI (IN 2)

Tuetut muodot: LPCM 5.1CH (enintään 48 kHz), LPCM 2CH (enintään 96 kHz), Dolby Digital, DTS

Video-osio

Lähtösignaalit

VIDEO: 1 Vp-p 75 ohmia

HDMI-osio

Liitin

Tyyppi A (19-nastainen)

BD-/DVD-/Super Audio CD-/CD-järjestelmä

Signaalijärjestelmä

NTSC/PAL

USB-osio

↔ USB 1/2 -liitäntä:

Tyyppi A (USB-muistin, muistikortin lukijan sekä digitaalisen valokuvakameran ja videokameran kytkemiseen)

LAN-osio

LAN (100) -liitäntä

100BASE-TX-liitäntä

Langaton LAN-osio (vain BDV-NF720)

Standardienmukaisuus

IEEE 802.11 b/g/n

Taajuus ja kanava

2,4 GHz–2,4835 GHz [CH1–13]

FM-viritinosio

Järjestelmä

Kidelukittu digitaalinen PLL-synteesiviritin

Viritysalue

87,5–108,0 MHz (tarkkuus 50 kHz)

Antenni

FM-johtoantenni

Antenniliitännät

75 ohmia, tasapainottomaton

Kaiuttimet

Etukaiutin (SS-TSB116) mallille BDV-NF720

Mitat (noin)	100 mm × 430 mm × 35 mm (l/k/s) (seinään asennettava osa) 111 mm × 442 mm × 112 mm (l/k/s) (koko kaiutin)
Paino (noin)	1,0 kg (seinään asennettava osa) 1,1 kg (koko kaiutin)

Etukaiutin (SS-TSB115) mallille BDV-NF620

Mitat (noin)	100 mm × 360 mm × 36 mm (l/k/s) (seinään asennettava osa) 102 mm × 372 mm × 98 mm (l/k/s) (koko kaiutin)
Paino (noin)	0,8 kg (seinään asennettava osa) 0,9 kg (koko kaiutin)

Bassokaiutin (SS-WSB111)

Mitat (noin)	191 mm × 326 mm × 376 mm (l/k/s)
Paino (noin)	5,6 kg

Yleistä

Käyttöjännite	220–240 V AC, 50/60 Hz
Tehonkulutus BDV-NF620	Toiminnassa: 80 W Valmiustilassa: 0,3 W (virransäästötilassa)
BDV-NF720	Toiminnassa: 82 W Valmiustilassa: 0,3 W (virransäästötilassa)
Mitat (noin)	460 mm × 74 mm × 226 mm (l/k/s) (ilman jalustaa, ulkonevat osat mukaan lukien) 460 mm × 148 mm × 226 mm (l/k/s) (jalustan kanssa ja johtosuojus kiinnitettynä)
Paino (noin) BDV-NF620	3,5 kg
BDV-NF720	3,8 kg

Rakennetta ja teknisiä tietoja saatetaan muuttaa siitä erikseen ilmoittamatta.

- Valmiustilan tehonkulutus on 0,3W.
- Digitaalisella S-Master-vahvistimella saavutetaan yli 85 %:n hyötysuhde.

Kielikoodien luettelo

Kielten kirjoitusasu noudattaa ISO 639: 1988 (E/F) -standardia.

Koodi	Kieli	Koodi	Kieli	Koodi	Kieli	Koodi	Kieli
1027	Afar	1183	Irish	1347	Maori	1507	Samoan
1028	Abkhazian	1186	Scots Gaelic	1349	Macedonian	1508	Shona
1032	Afrikaans	1194	Galician	1350	Malayalam	1509	Somali
1039	Amharic	1196	Guarani	1352	Mongolian	1511	Albanian
1044	Arabic	1203	Gujarati	1353	Moldavian	1512	Serbian
1045	Assamese	1209	Hausa	1356	Marathi	1513	Siswati
1051	Aymara	1217	Hindi	1357	Malay	1514	Sesotho
1052	Azerbaidžani	1226	Croatian	1358	Maltese	1515	Sundanese
1053	Bashkir	1229	Hungarian	1363	Burmese	1516	Swedish
1057	Byelorussian	1233	Armenian	1365	Nauru	1517	Swahili
1059	Bulgarian	1235	Interlingua	1369	Nepali	1521	Tamil
1060	Bihari	1239	Interlingue	1376	Dutch	1525	Telugu
1061	Bislama	1245	Inupiak	1379	Norwegian	1527	Tajik
1066	Bengali;	1248	Indonesian	1393	Occitan	1528	Thai
	Bangla	1253	Icelandic	1403	(Afan)Oromo	1529	Tigrinya
1067	Tibetan	1254	Italian	1408	Oriya	1531	Turkmen
1070	Breton	1257	Hebrew	1417	Punjabi	1532	Tagalog
1079	Catalan	1261	Japanese	1428	Polish	1534	Setswana
1093	Corsican	1269	Yiddish	1435	Pashto;	1535	Tonga
1097	Czech	1283	Javanese		Pushto	1538	Turkish
1103	Welsh	1287	Georgian	1436	Portuguese	1539	Tsonga
1105	Danish	1297	Kazakh	1463	Quechua	1540	Tatar
1109	German	1298	Greenlandic	1481	Rhaeto-	1543	Twi
1130	Bhutani	1299	Cambodian		Romance	1557	Ukrainian
1142	Greek	1300	Kannada	1482	Kirundi	1564	Urdu
1144	English	1301	Korean	1483	Romanian	1572	Uzbek
1145	Esperanto	1305	Kashmiri	1489	Russian	1581	Vietnamese
1149	Spanish	1307	Kurdish	1491	Kinyarwanda	1587	Volapük
1150	Estonian	1311	Kirghiz	1495	Sanskrit	1613	Wolof
1151	Basque	1313	Latin	1498	Sindhi	1632	Xhosa
1157	Persian	1326	Lingala	1501	Sangho	1665	Yoruba
1165	Finnish	1327	Laothian	1502	Serbo-Croatian	1684	Chinese
1166	Fiji	1332	Lithuanian	1503	Singhalese	1697	Zulu
1171	Faroese	1334	Latvian; Lettish	1505	Slovak		
1174	French	1345	Malagasy	1506	Slovenian		
1181	Frisian					1703	Ei määritetty

Käytönvalvonnan koodien ja aluekoodien luettelo

Koodi	Alue	Koodi	Alue	Koodi	Alue	Koodi	Alue
2376	Alankomaat	2239	Irlanti	2379	Norja	2115	Tanska
2044	Argentiina	2254	Italia	2427	Pakistan	2528	Thaimaa
2047	Australia	2046	Itävalta	2428	Puola	2390	Uusi-Seelanti
2057	Belgia	2276	Japani	2436	Portugali	2489	Venäjä
2070	Brasília	2092	Kiina	2174	Ranska	2184	Yhdistynyt kuningaskunta
2090	Chile	2093	Kolumbia	2499	Ruotsi		
2149	Espanja	2304	Korea	2109	Saksa		
2424	Filippiinit	2200	Kreikka	2501	Singapore		
2219	Hongkong	2333	Luxemburg	2165	Suomi		
2248	Intia	2363	Malesia	2086	Sveitsi		
2238	Indonesia	2362	Meksiko	2543	Taiwan		

Hakemisto

Numeerinen

3D 24
3D-lähtöasetus 42

A

A/V SYNC 31
Aluekoodi 54
Alusta henkilökohtaiset tiedot 47
Aseman virransäätö 45
Audio DRC 43
Audio Return Channel 45
Audiokieli 44
Autom. näyttö 46
Automaattinen virrankatkaisu 45

B

BD/DVD-katseluasetukset 44
BD/DVD-valikon kieli 44
BD-hybridilevyn toistokerros 44
BD-Internet-yhteys 44
BD-käytönvalvonta 44
BD-LIVE 24
BD-ROM 24p -lähtö 42
BD-äänien MIX-asetus 43
BONUSVIEW 24
BRAVIA Sync 35

C

CD 54

D

Diaesitys 30
DLNA 27, 46
Dolby Digital 32
DTS 32
DVD 54
DVD:n kuvasuhde 42
DVD-käytönvalvonta 44
DVD-ROM 24p-lähtö 42

E

Elokuvamuunnostila 42
Esivalintatila 41
Etupaneeli 10
Etupaneelin näyttö 11
Etäanturi 45
Etäkäynnistyks 47

F

FM-tila 33

G

Gracenote-asetukset 46

H

HDMI
YCbCr/RGB (HDMI) 42
HDMI-Ohjaus 35
HDMI-ohjaus 45
HDMI-syväväri-lähtö 43
Helpot verkkoasetukset 47
Helppo alkuasetus 47

I

Internet-asetukset 46
Internet-sisältö 26
Internetvideoiden käytönvalvonta 44

J

Järjestelmätiedot 46

K

Kaiutinasetukset 35, 43
Etäisyys 36
Taso 36
Kaukosäädin 12
Kaukosäätimen asetusopas 41
Kielikoodien luettelo 58
Käytönvalvonnan aluekoodi 44
Käytönvalvonta-asetukset 44

L

Lapsilukko 37
Luokittelematon internetvideo 44

M

Media Remote -laitteen rekisteröinti 47
Multiplex-lähetysääni 32
Musiiikkiasetukset 55

N

Nollaus 47
Näyttöasetukset 42
Näyttömuoto 42
Näytönsäätö 46

O

Ohjelmistolisenssitiedot 46
OSD-kieli 45

P

Palauta oletusasetukset 47
PARTY-
automaattikäynnistyks 47
Pika-asetus 21, 47
Pikakäynnistystila 45
Päivitys 41

R

RDS 34
Rekisteröity Media Remote -
laitteet 47
Renderer-käyttöoikeudet 47
Renderer-perusasetukset 46

S

Salasana 44
SBM 43
SLEEP 36
Super Audio CD:n toistokanavat 45
Super Audio CD:n toistokerros 45

T

Takapaneeli 11
Taukumuoto 43
Tekstityskieli 44
Testiääni 36
Toistettavat levyt 54
Toistotiedot 24
TV:n ruutukokoasetus 3D 42
TV:n tyyppi 42

U

Ulkoisen tulon asetukset 46
USB 25

V

Vaimenna - AUDIO 43
Valaistus/näyttö 45
Verkkoasetukset 46
Verkkopäivitys 41
Verkkoyhteyden vianmääritys 46
Videokuvan esitysmuoto 42

W

WEP 20

WPA2-PSK (AES) 20, 21

WPA2-PSK (TKIP) 20, 21

WPA-PSK (AES) 20, 21

WPA-PSK (TKIP) 20, 21

Y

Yhteyspalvelimen asetukset 46

Ä

Ääniasetukset 43

Äänilähtö 43

Äänitehoste 43

Järjestelmän ohjelmistoa saatetaan päivittää tulevaisuudessa. Lisätietoja saatavilla olevista päivityksistä on seuraavassa osoitteessa.

Euroopassa ja Venäjällä asuvat asiakkaat:
<http://support.sony-europe.com/hub/hub.html>

Muiden maiden/alueiden asiakkaat:
<http://www.sony-asia.com/section/support>



<http://www.sony.net/>



* 4 4 1 8 1 4 7 1 1 * (1)