

# Blu-ray Disc™/ DVD-hjemmebiografsystem

**Betjeningsvejledning**

## ADVARSEL

Du må ikke placere enheden et sted med begrænset plads, f.eks. i en bogreol eller i et skab.

For at reducere risikoen for brand må du ikke dække ventilationsåbningen på apparatet med aviser, duge, gardiner osv. Du må ikke anbringe åbne flammer som eksempelvis tændte stearinlys på apparatet.

For at reducere risikoen for elektrisk stød må du ikke udsætte dette apparat for dryp eller sprøjt, og undlad at placere genstande, der indeholder væsker, som f.eks. vaser, på apparatet.

Batterier eller apparater med batterier må ikke udsættes for meget høje temperaturer, f.eks. direkte sollys, åben ild eller lignende.

For at forhindre skader skal dette apparat være sikkert fastgjort til gulvet/væggen i overensstemmelse med installationsvejledningen.

Kun til brug indendørs.

## FORSIGTIG

Brug af optiske instrumenter sammen med dette produkt vil øge risikoen for øjenskade. Laserstrålen i dette Blu-ray Disc / DVD-hjemmebiografssystem kan skade øjnene, og du må derfor ikke skille kabinettet ad.

Service må kun udføres af fagfolk.

CAUTION CLASS 3R VISIBLE AND INVISIBLE LASER RADIATION WHEN OPEN. AVOID DIRECT EYE EXPOSURE.  
VORSICHT KLASSE 3R SICHTBARE UND UNSICHTBARE LASERSTRAHLUNG WENN GEÖFFNET. UNMITTELBAREN AUGENKONTAKT VERMEIDEN.  
ADVARSEL SYNLIG OG USYNLIG LASERSTRÅLING AF KLASSE 3R VED ÅBNING. UNDGÅ AT SE DIREKTE PÅ STRÅLEN.  
ADVARSEL SYNLIG OG USYNLIG LASERSTRÅLING I KLASSE 3R NÅR DØRSKÅ ÅPNES. UNDGÅ DIREKTE EKSPONERING PÅ ØJNENE.  
VARNING KLASSE 3R SYNLIG OCH OSYNLIG LASERSTRÅLNING NÄR DENNA DEL ÄR ÖPPNAD. UNDVIK ATT DIREKT EXPONERAS ÖGONEN FÖR STRÅLNINGEN.  
VARO! AVATTIUNA LUOKAN 3R NÄKYVÄÄ JA NÄKYMÄTTÖNÄ LASERISÄTELYÄ. VÄLTÄ KATSEEN SUORAAN ALUESTAMISTA.  
警告 打开时有可见和不可见激光辐射。避免眼睛受到直射的照射。  
注意 打开时有可见和不可见激光辐射。避免眼睛直接暴露。

Enheden er klassificeret som et **KLASSE 3R LASER**-produkt. Når laserafskærmningen åbnes, bliver du udsat for synlige og usynlige laserstråler, så du må ikke se direkte ned i strålerne.

Dette mærke sidder på laserafskærmningen inde i kabinettet.

CLASS 1 LASER PRODUCT  
LASER KLASSE 1  
LUOKAN 1 LASERLAITE  
KLASS 1 LASERAPPARAT

1类激光产品  
第1类雷射产品

Dette produkt er klassificeret som et **KLASSE 1 LASER**-produkt. Mærket findes på bagsiden.



**Håndtering af udtjente elektriske og elektroniske produkter (gælder for**

**den Europæiske Union og andre europæiske lande med separate indsamlingssystemer)**

Dette symbol på produktet eller emballagen angiver, at produktet ikke må behandles som husholdningsaffald. Det skal i stedet indleveres på en deponeringsplads specielt indrettet til modtagelse og oparbejdning af elektriske og elektroniske produkter. Ved at sikre, at produktet bortskaffes korrekt, forebygges mod de eventuelle negative miljø- og sundhedsskadelige påvirkninger, som en ukorrekt affaldshåndtering af produktet kan forårsage. Genindvinding af materialer vil medvirke til at bevare naturens ressourcer. Yderligere information om genindvindingen af dette produkt kan fås hos myndighederne, det lokale renovationselskab eller butikken, hvor produktet blev købt.



**Bortskaffelse af brugte batterier (gælder inden for EU og i andre europæiske lande med separate**

**indsamlingsssystemer)**

Dette symbol på batteriet eller emballagen betyder, at batteriet leveret med dette produkt ikke må bortskaffes som husholdningsaffald. På nogle batterier vises symbolet med et kemisk symbol. Det kemiske symbol for kviksølv (Hg) eller bly (Pb) tilføjes, hvis batteriet indeholder over 0,0005 % kviksølv eller 0,004 % bly.

Ved at sikre, at sådanne batterier bortskaffes korrekt, forebygges mod mulige negative konsekvenser for sundhed og miljø, som kunne opstå ved en forkert affaldshåndtering af batteriet. Genvinding af materialer er med til at bevare naturens ressourcer.

Hvis et produkt kræver vedvarende elektricitetsforsyning af hensyn til sikkerheden, ydeevnen eller dataintegriteten, må batteriet kun fjernes af dertil uddannet personale.

For at sikre en korrekt håndtering af batteriet bør det udtjente produkt kun afleveres på dertil indrettede indsamlingspladser beregnet til affaldshåndtering af elektriske og elektroniske produkter.

Oplysninger om øvrige batterier findes i afsnittet om sikker fjernelse af batterier. Batteriet skal derefter afleveres på et indsamlingssted beregnet til affaldshåndtering og genindvinding af batterier. Yderligere information om genindvinding af dette produkt eller batteri kan fås ved at kontakte den kommunale genbrugsstation eller den butik, hvor produktet blev købt.

Bemærkning til kunder: Følgende informationer er kun gældende for udstyr, der er solgt i lande, hvor EU-direktiverne gælder.

Dette produkt er fremstillet af Sony Corporation, 1-7-1 Konan Minato-ku Tokyo, 108-0075 Japan. Den autoriserede repræsentant for EMC og produktsikkerhed er Sony Deutschland GmbH, Hedelfinger Strasse 61, 70327 Stuttgart, Tyskland. For service eller garanti henviser vi til de adresser, som fremgår af separate service- eller garantidokumenter.

## Hovedenheden

Navnepladen findes udvendigt på undersiden.

## Forholdsregler

Dette produkt er testet og fundet i overensstemmelse med grænseværdierne i EMC-direktivet ved brug af et forbindelseskabel på under 3 meter.

### Om strømkilder

- Strømmen til enheden er ikke afbrudt, så længe den er forbundet til stikkontakten. Dette gælder også, selvom der er slukket for enheden.
- Da stikkontakten bruges til at afbryde enhedens strømtilførsel, skal du slutte enheden til en lettilgængelig stikkontakt. Hvis du bemærker noget unormalt ved enheden, skal du straks trække netledningen ud af stikkontakten.

## Om 3D-videobilleder

Nogle mennesker kan opleve ubehag (f.eks. belastning af øjnene, træthed eller utilpashed), når de ser 3D-videobilleder. Sony anbefaler alle brugere at holde pause med jævne mellemrum, når de ser 3D-videobilleder. Hvor længe og hvor ofte, en person skal holde pause, varierer fra person til person. Du kan bedst selv finde ud af, hvad der fungerer bedst for dig. Hvis du oplever ubehag, skal du stoppe med at se 3D-videobilleder, indtil ubehaget er forsvundet. Kontakt eventuelt en læge, hvis du mener, at der er brug for det. Du bør også læse (i) betjenings-

vejledningen og/eller advarselsmeddelelsen for andet udstyr eller Blu-ray Disc-indhold, som bruges eller afspilles med dette produkt, og (ii) se vores website (<http://esupport.sony.com/>) for de seneste oplysninger. Små børns syn (især dem under seks år) udvikler sig stadig. Søg læge (f.eks. en børnelæge eller øjenlæge), før du giver små børn lov til at se 3D-videobilleder.

Voksne bør holde øje med små børn for at være sikker på, at de følger ovenstående anbefalinger.

## Til Blu-ray Disc/DVD-receiver (HBD-NF720)

Se "Wireless Product Compliance Information" (medfølger).

## Kopibeskyttelse

- Vær opmærksom på de avancerede systemer til beskyttelse af indhold på Blu-ray Disc- og DVD-medier. Disse systemer, som kaldes AACs (Advanced Access Content System) og CSS (Content Scramble System), kan indeholde restriktioner for afspilning, analogt output og andre lignende funktioner. Betjeningen af dette produkt og restriktionerne for det afhænger af købsdatoen, da ledelsen bag AACs kan tilføje eller ændre restriktionsregler efter købsdatoen.
- Bemærkning om Cinavia Dette produkt bruger Cinavia-teknologi til at begrænse brug af uautoriserede kopier af nogle kommercielt producerede film og videoer og deres lydspor. Når der registreres en forbudt anvendelse af en uautoriseret kopi, vises der en meddelelse, og afspilning eller kopiering bliver afbrudt. Du finder flere oplysninger om Cinavia-teknologi på Cinavia Online Consumer Information Center på <http://www.cinavia.com>. Hvis du ønsker yderligere oplysninger om Cinavia tilsendt med post, skal du sende et postkort

med din adresse til:  
Cinavia Consumer Information Center, P.O. Box 86851, San Diego, CA, 92138, USA.

## Ophavsret og varemærker

- Dette system fungerer med Dolby\* Digital og DTS\*\* Digital Surround System.
  - \* Fremstillet på licens fra Dolby Laboratories. Dolby og det dobbelte D-symbol er varemærker tilhørende Dolby Laboratories.
  - \*\* Fremstillet under licens i henhold til følgende amerikanske patentnumre: 5,956,674; 5,974,380; 6,226,616; 6,487,535; 7,212,872; 7,333,929; 7,392,195; 7,272,567 og andre udstedte eller anmeldte patenter i USA eller andre steder. DTS-HD, symbolet og DTS-HD og symbolet sammen er registrerede varemærker tilhørende DTS, Inc.. Produktet indeholder software. © DTS, Inc. Alle rettigheder forbeholdes.
- Dette system har indbygget High-Definition Multimedia Interface-teknologi (HDMI™). HDMI, HDMI-logoet og High-Definition Multimedia Interface er varemærker eller registrerede varemærker tilhørende HDMI Licensing LLC i USA og andre lande.
- Java er et varemærke tilhørende Oracle og/eller dets affilierede selskaber.
- "BD-LIVE" og "BONUSVIEW" er varemærker tilhørende Blu-ray Disc Association.
- "Blu-ray Disc" er et varemærke.
- Logoerne "Blu-ray Disc", "DVD+RW", "DVD-RW", "DVD+R", "DVD-R", "DVD VIDEO" og "CD" er varemærker.

- "Blu-ray 3D" og "Blu-ray 3D"-logoet er varemærker tilhørende Blu-ray Disc Association.
- "BRAVIA" er et varemærke tilhørende Sony Corporation.
- "AVCHD"- og "AVCHD"-logoet er varemærker tilhørende Panasonic Corporation og Sony Corporation.
- "XMB" og "cross media bar" er varemærker tilhørende Sony Corporation og Sony Computer Entertainment Inc.
- "PlayStation" er et registreret varemærke tilhørende Sony Computer Entertainment Inc.
- Musik- og videogenkendelsesteknologi og relaterede data leveres af Gracenote<sup>®</sup>. Gracenote er industristandarden for levering af musikgenkendelsesteknologi og relateret indhold. Se [www.gracenote.com](http://www.gracenote.com) angående yderligere oplysninger. CD, DVD, Blu-ray Disc og musik- og video-relaterede data fra Gracenote, Inc., copyright © 2000 til i dag Gracenote. Gracenote-software, copyright © 2000 til i dag Gracenote. Ét eller flere patenter, som ejes af Gracenote, gælder for dette produkt og denne service. Se Gracenote-websiden, hvis du vil se en ikke-udtømmende liste over gældende Gracenote-patenter. Gracenote, CDDB, MusicID, MediaVOCS, Gracenote-logo og -logotype samt "Powered by Gracenote"-logoet er enten registrerede varemærker eller varemærker tilhørende Gracenote i USA og/eller andre lande.



- Wi-Fi<sup>®</sup>, Wi-Fi Protected Access<sup>®</sup> og Wi-Fi Alliance<sup>®</sup> er registrerede varemærker tilhørende Wi-Fi Alliance.
- Wi-Fi CERTIFIED<sup>™</sup>, WPA<sup>™</sup>, WPA2<sup>™</sup> og Wi-Fi Protected Setup<sup>™</sup> er registrerede

- varemærker tilhørende Wi-Fi Alliance (kun BDV-NF720).
- WPA<sup>™</sup>, WPA2<sup>™</sup> og Wi-Fi Protected Setup<sup>™</sup> er registrerede varemærker tilhørende Wi-Fi Alliance (kun BDV-NF620).
- Wi-Fi CERTIFIED<sup>™</sup>-logoet er et certificeringsmærke tilhørende Wi-Fi Alliance (kun BDV-NF720).
- Wi-Fi Protected Setup-mærket er et mærke tilhørende Wi-Fi Alliance (kun BDV-NF720).
- "PhotoTV HD" og "PhotoTV HD"-logoet er varemærker tilhørende Sony Corporation.
- MPEG Layer-3-lydkodningsteknologi og -patenter er givet i licens fra Fraunhofer IIS og Thomson.
- Dette produkt anvender navnebeskyttet teknologi under licens fra Verance Corporation og er beskyttet af det amerikanske patent 7,369,677 og andre udstedte eller anmeldte patenter i USA samt beskyttelse af ophavsret og forretningshemmelighed for visse aspekter af sådan teknologi. Cinaviaer et varemærke tilhørende Verance Corporation. Copyright 2004-2010 Verance Corporation. Alle rettigheder forbeholdes af Verance. Reverse-engineering eller adskillelse er forbudt.
- iPhone, iPod, iPod classic, iPod nano og iPod touch er registrerede varemærker tilhørende Apple Inc. i USA og andre lande.



- "Made for iPod" og "Made for iPhone" betyder, at noget elektronisk tilbehør er lavet med særligt henblik på at blive sluttet til en iPod eller iPhone, og at tilbehøret er blevet certificeret af producenten til at opfylde Apples standarder vedrørende ydelse. Apple er ikke ansvarlig for brugen

af denne enhed eller enhedens overensstemmelse med sikkerhedsstandarder og lovmæssige standarder. Bemærk, at brugen af dette tilbehør sammen med iPod eller iPhone kan påvirke trådløs funktionalitet.

- Windows Media er enten et registreret varemærke eller varemærke tilhørende Microsoft Corporation i USA og/eller andre lande. Dette produkt gør brug af teknologi til beskyttelse af ophavsret for Microsoft. Brug eller distribution af denne teknologi uden for dette produkt er forbudt uden nødvendig licens(er) fra Microsoft. Indholdsejere bruger Microsoft<sup>®</sup> PlayReady<sup>™</sup>-indholdsadgangsteknologi til at beskytte deres immaterielle ejendom, herunder ophavsretligt beskyttet indhold. Dette produkt benytter PlayReady-teknologi til at skaffe adgang til PlayReady-beskyttet-indhold og/eller WMDRM-beskyttet-indhold. Hvis produktet ikke giver tilstrækkelige restriktioner for brug af indhold, kan indholdsejerne kræve af Microsoft, at de annullerer produktets mulighed for at bruge PlayReady-beskyttet-indhold. Tilbagekaldelse skulle ikke påvirke ubeskyttet indhold eller indhold, der er beskyttet af andre indholdsadgangsteknologier. Indholdsejere kan kræve af dig, at du opgraderer PlayReady til at skaffe adgang til deres indhold. Hvis du afviser en opgradering, vil du ikke kunne få adgang til indhold, der kræver denne opgradering.
- DLNA<sup>®</sup>, DLNA-logoet og DLNA CERTIFIED<sup>™</sup> er varemærker, servicemærker eller certificeringsmærker tilhørende Digital Living Network Alliance.
- Opera<sup>®</sup>-browser fra Opera Software ASA. Copyright 1995-2010 Opera Software ASA. Alle rettigheder forbeholdes.



- Alle andre varemærker tilhører deres respektive ejere.
- Andre navne på systemer og produkter er generelt varemærker eller registrerede varemærker tilhørende de respektive producenter. Symbolerne ™ og ® vises ikke i dette dokument.

## Slutbrugerlicensaftale

### Gracenote®-slutbrugerlicensaftale

Dette program eller denne enhed indholder software fra Gracenote, Inc. i Emeryville, Californien ("Gracenote"). Softwaren fra Gracenote ("Gracenote-softwaren") gør det muligt for dette program at identificere disk- og/eller filer og hente musikrelaterede oplysninger, herunder navn, kunstner, spor og titeloplysninger ("Gracenote-data") fra onlineservere eller integrerede databaser ("Gracenote-servere") samt udføre andre funktioner. Du må udelukkende anvende Gracenote-data via de tilsigtede slutbrugerfunktioner i dette program eller på denne enhed. Du accepterer, at du udelukkende vil anvende Gracenote-data, Gracenote-softwaren og Gracenote-servere til din egen personlige, ikke-kommercielle anvendelse. Du accepterer, at du ikke må overdrage, kopiere, overføre eller udsende Gracenote-softwaren eller Gracenote-data til tredjepart. DU ACCEPTERER, AT DU IKKE MÅ ANVENDE ELLER UDNYTTE GRACENOTE-DATA, GRACENOTE-SOFTWAREN ELLER GRACENOTE-SERVERE, UDOVER HVAD DER UDTRYKKELIGT ER TILLADT HERI. Du accepterer, at din ikke-eksklusive licens til at anvende Gracenote-data, Gracenote-softwaren og Gracenote-servere ophører, hvis du overtræder disse restriktioner. Hvis din licens

ophører, accepterer du at ophøre med at anvende dele af eller alle Gracenote-data, hele Gracenote-softwaren og alle Gracenote-servere. Gracenote forbeholder sig alle rettigheder til Gracenote-data, Gracenote-softwaren samt Gracenote-servere, herunder alle ejerskabsrettigheder. Gracenote vil under ingen omstændigheder være erstatningsansvarlig for betaling til dig for nogen oplysninger, som du leverer. Du accepterer, at Gracenote må håndhæve sine rettigheder i henhold til nærværende aftale imod dig, direkte i sit eget navn.

Gracenote-tjenesten anvender en unik identifikation til at spore forespørgsler til statistiske formål. Formålet med en tilfældig tildelt numerisk identifikator er at tillade Gracenote-tjenesten at tælle forespørgsler uden kendskab til, hvem du er. Hvis du ønsker flere oplysninger, kan du se websiden for Gracenote's politik til beskyttelse af personlige oplysninger.

Gracenote-softwaren og de enkelte elementer af Gracenote-data er givet i licens til dig "SOM DE ER". Gracenote forbeholder sig retten til at slette data fra Gracenote-serverne eller til at ændre datakategorier af enhver årsag, som Gracenote finder tilstrækkelig. Der gives ingen garantier for, at Gracenote-softwaren eller Gracenote-serverne er fejlfri, eller at funktionaliteten af Gracenote-software eller Gracenote-servere vil være uden afbrydelser. Gracenote er ikke forpligtet til at stille dig nye forbedrede eller yderligere datatyper eller kategorier til rådighed, som Gracenote måske leverer i fremtiden, og kan frit indstille sine tjenester på et hvilket som helst tidspunkt.

GRACENOTE FRASKRIVER SIG ALLE GARANTIER, UDTRYKKELIGE ELLER STILTIENDE, HERUNDER, MEN IKKE BEGRÆNSET TIL, STILTIENDE GARANTIER FOR SALGBARHED, EGNETHED TIL ET BESTEMT FORMÅL,

EJENDOMSRET OG IKKE-KRÆNKELSE. GRACENOTE GARANTERER IKKE FOR RESULTATER, DER OPNÅES VED DIN ANVENDELSE AF GRACENOTE-SOFTWAREN ELLER NOGEN GRACENOTE-SERVER. UNDER INGEN OMSTÆNDIGHEDER VIL GRACENOTE VÆRE ERSTATNINGSPLIGTIG FOR FØLGESKADER ELLER FOR TAB AF FORTJENESTE ELLER IND TJENING.

© Gracenote, Inc. 2009

---

## Om denne betjeningsvejledning

- Anvisningerne i disse betjeningsvejledninger beskriver knapper på fjernbetjeningen. Du kan også bruge knapperne på enheden, hvis de har samme eller tilsvarende navne som knapperne på fjernbetjeningen.
- I denne vejledning bruges ”disk” som en generel henvisning til BD’er, DVD’er, Super Audio CD’er og CD’er, medmindre andet er angivet i teksten eller illustrationerne.
- Anvisningerne i denne vejledning gælder for BDV-NF720 og BDV-NF620. BDV-NF720 er den model, der bruges til illustrationsformål. Betjeningsmæssige forskelle angives i teksten, f.eks. “kun BDV-NF720”.
- Nogle illustrationer er gengivet som typetegninger, der kan være anderledes end de konkrete produkter.
- Elementerne på tv-skærmen varierer fra sted til sted.
- Standardindstillingen er understreget.

# Indhold

Om denne betjeningsvejledning.....	6
Udpakning.....	8
Oversigt over dele og knapper .....	10

## Introduktion

<b>Trin 1: Installation af systemet .....</b>	<b>14</b>
<b>Trin 2: Tilslutning af systemet .....</b>	<b>15</b>
<b>Tilslutning af højttalerne .....</b>	<b>15</b>
<b>Tilslutning af tv'et .....</b>	<b>16</b>
<b>Tilslutning af andre komponenter</b>	
<b>(set-top-boks osv.) .....</b>	<b>17</b>
<b>Tilslutning af antenne .....</b>	<b>19</b>
<b>Trin 3: Forberedelse til</b>	
<b>netværkstilslutning .....</b>	<b>19</b>
<b>Trin 4: Udførelse</b>	
<b>af Lynopsætning .....</b>	<b>21</b>
<b>Trin 5: Valg af kilden .....</b>	<b>22</b>
<b>Trin 6: Surroundsound .....</b>	<b>23</b>

## Afspilning

Afspilning af en disk .....	24
Afspilning fra en USB-enhed.....	25
Brug af en iPod/iPhone.....	25
Afspilning via netværk.....	27
Tilgængelige elementer.....	29

## Lydindstilling

Valg af lydformat, flersprogede	
spor eller kanal.....	32
Multipleks broadcast-lyd.....	32

## Tuner

Brug af radioen .....	33
Brug af radiodatasystemet (RDS).....	34

## Andre betjeningsmuligheder

Brug af funktionen Kontrol til HDMI til	
”BRAVIA” Sync .....	35
Indstilling af højttalerne .....	35
Brug af timerfunktionen.....	36
Deaktivering af enhedens knapper .....	37
Betjening af tv'et og andre	
komponenter med den	
medfølgende fjernbetjening .....	37
Ændring af lysstyrken	
på frontpaneldisplayet	
og strømindikatoren .....	38

Sådan spares strøm i standby.....	38
Brug af internettet .....	38

## Indstillinger og justeringer

Brug af opsætningskærmen .....	41
[Indstillingsvejledning	
for fjernbetjening] .....	41
[Netværksopdatering] .....	42
[Skærmindstillinger] .....	42
[Indstillinger for lyd] .....	43
[BD/DVD-visningsindstillinger] .....	44
[Indstillinger for børnesikring] .....	44
[Musikindstillinger] .....	45
[Systemindstillinger] .....	45
[Indstillinger for eksternt indgang] .....	46
[Netværksindstillinger] .....	46
[Lynopsætning] .....	47
[Nulstilling].....	47

## Yderligere oplysninger

Forholdsregler.....	48
Bemærkninger om diske .....	49
Fejlfinding .....	50
Understøttede diske .....	54
Understøttede filtyper .....	55
Understøttede lydformater .....	56
Specifikationer .....	56
Liste over sprogkoder .....	58
Indeks.....	59

# Udpakning

## BDV-NF720

- Fronthøjtalere (2)

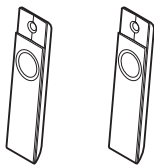

- Subwoofer (1)

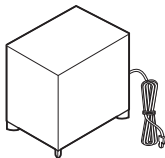

- Højtalerkabler (2, rød/hvid)



- Højtalerstandere (2)



- Skruer til højtaler (2)



- Skruedæksler (2)



- Stander (1)

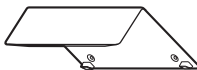

- Ledningsdæksel (1)



- Skruer til stander (3)



- FM-ledningsantenne (1)

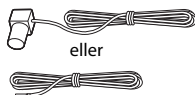

- Fjernbetjening (1)



- R6-batterier (AA) (2)



- Til iPod/iPhone (TDM-iP30) (1)

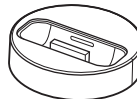

- USB-kabel (1)



- Videokabel (1)



- Hurtig installationsvejledning
- Vejledning til installation af højtalere
- Referencevejledning
- Oplysninger om trådløs produktoverholdelse



## BDV-NF620

- Fronthøjtalere (2)

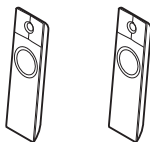

- Subwoofer (1)

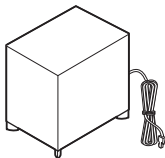

- Højtalerkabler (2, rød/hvid)



- Højtalerstandere (2)



- Skruer til højtaler (2)



- Skruedæksler (2)



- Stander (1)

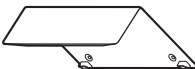

- Ledningsdæksel (1)



- Skruer til stander (3)



- FM-ledningsantenne (1)



eller



- Fjernbetjening (1)

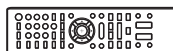

- R6-batterier (AA) (2)



- Til iPod/iPhone (TDM-iP30) (1)



- USB-kabel (1)



- Videokabel (1)



- Hurtig installationsvejledning
- Vejledning til installation af højtalere
- Referencevejledning

# Øversigt over dele og knapper

Yderligere oplysninger findes på siderne i parentes.

## Frontpanel

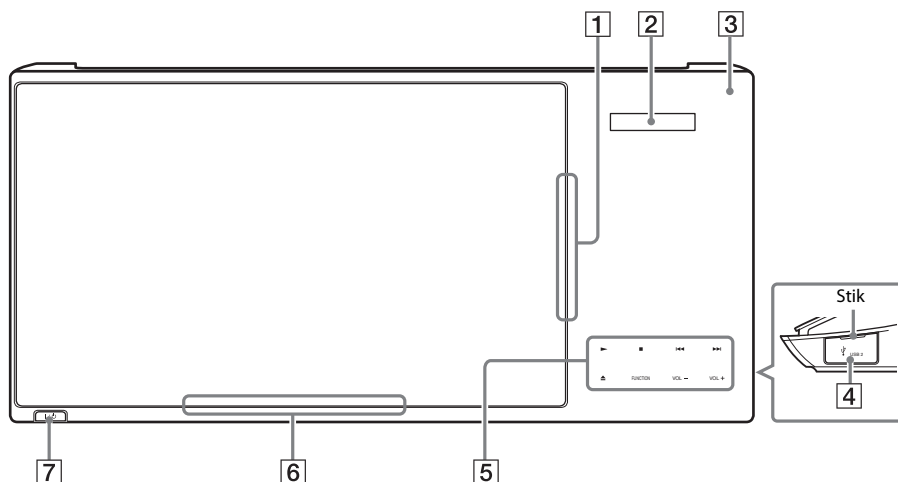

- 1 **Diskindgang (side 24)**
- 2 **Frontpaneldisplay**
- 3 **📡 (fjernbetjeningssensor)**
- 4 **🔌 USB 2-port (side 25)**  
Åbn dækslet ved at bruge en fingernegl i åbningen.
- 5 **Soft-touch-knapper/-indikatorer**
  - ▶ (afspil)
  - (stop)
  - ◀◀/▶▶ (forrige/næste)
  - ▲ (skub ud)
  - FUNCTION (side 22)**  
Vælger en kilde til afspilning.
  - VOL +/-**
- 6 **Strømindikator**  
Lyser, når systemet er tændt.
- 7 **I/⏻ (tændt/standby)**  
Tænder enheden eller sætter den på standby.

### Om soft-touch-knapper/-indikatorer

Disse knapper fungerer, når soft-touch-knapindikatorerne lyser.

Du kan slå indikatorerne til og fra med indstillingen [Illumination/display] (side 45). Når du indstiller [Illumination/display] til [Auto], slukkes indikatorerne. I denne situation kan du berøre enhver soft-touch-knap. Når indikatorerne lyser, kan du berøre den ønskede knap.

#### Bemærk

- Disse knapper virker ved let berøring. Du må ikke trykke hårdt på dem.

## Frontpaneldisplay

### Om indikatorer på frontpaneldisplayet

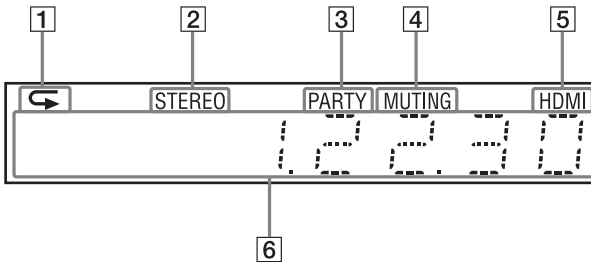

- 1 Lyser, når gentaget afspilning er aktiveret.
- 2 Lyser, når der modtages stereolyd (kun radio).
- 3 Lyser, når systemet afspiller via funktionen PARTY STREAMING.
- 4 Lyser, når lyden er slået fra.
- 5 Lyser, når HDMI (OUT)-stikket er sluttet korrekt til HDCP (High-bandwidth Digital Content Protection)-kompatibelt udstyr med HDMI- eller DVI (Digital Visual Interface)-indgang.

- 6 Viser systemets status som f.eks. radiofrekvens.

Når du trykker på DISPLAY, vises de streamede oplysninger/afkodningsstatus, når funktionen er indstillet til "Tv". De streamede oplysninger/afkodningsstatus vises måske ikke for den aktuelle stream eller det element, der afkodes.

## Bagpanel

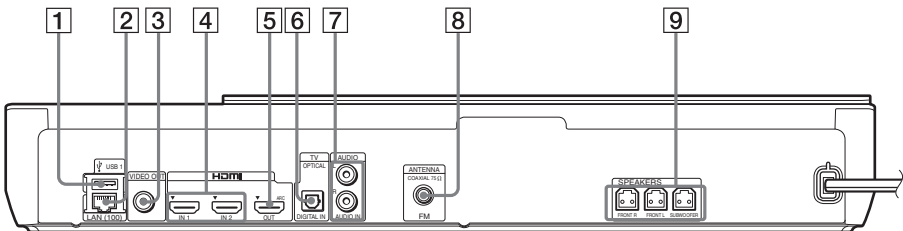

- 1 USB 1-port (side 25)
- 2 LAN (100)-terminal (side 19)
- 3 VIDEO OUT-stik (side 16)
- 4 HDMI (IN 1/IN 2)-stik (side 17)
- 5 HDMI (OUT)-stik (side 16)
- 6 TV (DIGITAL IN OPTICAL)-stik (side 16)
- 7 AUDIO (AUDIO IN L/R)-stik (side 17)
- 8 ANTENNA (FM COAXIAL 75Ω)-stik (side 19)
- 9 SPEAKERS-stik (side 15)

## Fjernbetjening

Nedenfor beskrives kun knapperne til systembetjening. Se ”Betjening af tv’et og andre komponenter med den medfølgende fjernbetjening” (side 37) for knapperne til betjening af tilsluttede enheder.

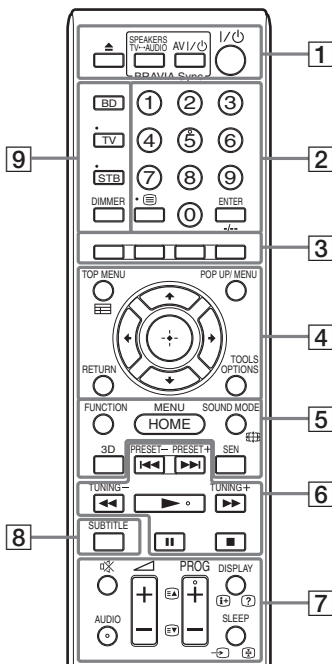

- Knap nummer 5 og knappen AUDIO, PROG + og ► er blindfingermarkeringsknapper. Brug blindfingermarkeringsknappen som referencepunkt, når du betjener fjernbetjeningen.
- Navne på knapper, som fungerer, når du har trykket på knapperne TV eller STB, er angivet med gul eller grøn mærkat.

### 1 ▲ (skub ud)

#### SPEAKERS TV↔AUDIO

Vælger, om lyden fra tv’et skal udsendes via systemets højttalere eller tv’ets højttaler(e). Denne funktion virker kun, når [Kontrol til HDMI] er indstillet til [Til] (side 45).

### AV I/⏻ (tændt/standby) (side 37)

Tænder tv’et eller en anden komponent eller sætter det i standbytilstand.

### I/⏻ (tændt/standby) (side 21, 33)

Tænder systemet eller sætter det i standby.

### 2 Nummerknapper (side 33, 37)

Indtast titel/kapitelnummer, fast stationsnummer osv.

### ENTER

Åbner et valgt element.

### 3 Farveknapper (rød/grøn/gul/blå)

Genvejsknapper til valg af elementer i menuer på nogle BD’er (kan også bruges til Java-baseret interaktiv betjening af BD’er).

### 4 TOP MENU

Åbner eller lukker topmenuen på BD’er eller DVD’er.

### POP UP/MENU

Åbner eller lukker BD-ROM’ens pop menu eller menuen på en DVD.

### OPTIONS (side 23, 29, 38)

Viser indstillingsmenuen på tv-skærmen eller frontpaneldisplayet. (Stedet afhænger af den valgte funktion.)

### RETURN

Skifter til forrige visning.

### ←/↑/↓/→

Flytter markeringen til et vist element.

### ⊕ (åbn)

Åbner et valgt element.

### 5 FUNCTION (side 22, 33)

Vælger en kilde til afspilning.

Ved at angive [Indstillinger for eksternt indgang] (side 46) kan du ignorere ubrugt input, når du vælger en funktion.

### HOME (side 21, 33, 35, 38, 41)

Åbner og lukker startmenuen på systemet.

### SOUND MODE (side 23)

Vælger en lydtilstand.

### 3D

Konverterer 2D-indhold til simuleret 3D-indhold, når der er oprettet forbindelse til en 3D-kompatibel enhed.

## SEN

Åbner onlinetjenesten "Sony Entertainment Network™".

## 6 Knapper til betjening af afspilning

Se afsnittet "Afspilning" (side 24).

### ◀◀/▶▶ (forrige/næste)

Spring til foregående/næste kapitel, spor eller fil.

### ◀◀/▶▶ (hurtig/langsom/frys billede)

Gå hurtigt tilbage/hurtigt fremad på en disk under afspilningen. Hver gang du trykker på knappen, ændres søgehastigheden.

Tryk på en af disse knapper i mere end et sekund i pausetilstand for at afspille i slowmotion. Tryk på en af knapperne i pausetilstand for at afspille et billede ad gangen.

### Bemærk

- Under afspilning af Blu-ray 3D-diske er slowmotion og afspilning af et enkelt billede er ikke tilgængelig.

### ▶ (afspil)

Starter eller genoptager en afspilning (genoptag afspilning).

Aktiverer ettryksafspilning (side 35), når systemet er tændt og indstillet til "BD/DVD"-funktion.

### || (pause)

Sætter en afspilning på pause eller genoptager afspilningen.

### ■ (stop)

Stopper afspilningen og husker stoppunktet (genoptagelsespunktet).

Genoptagelsespunktet for en titel/et spor er det sidste punkt, du afspillede, eller det sidste billede i en billedmappe.

## Knapper til betjening af radio

Se afsnittet "Tuner" (side 33).

### PRESET +/-

### TUNING +/-

## 7 🔊 (slå lyd fra)

Slår lyden fra midlertidigt.

### AUDIO (side 32)

Vælger lydformat/spor.

### ◀ (lydstyrke) +/- (side 33)

Justerer lydstyrken.

### DISPLAY (side 24, 27, 38)

Viser oplysninger om afspilning og webbrowser på tv-skærmen.

Viser den faste radiostation, frekvens osv. på frontpaneldisplayet.

### SLEEP (side 36)

Indstiller sleep-timeren.

## 8 SUBTITLE

Vælger sprog for undertekster, hvis der er optaget undertekster på flere sprog på en BD-ROM/DVD VIDEO.

## 9 Betjeningsknapper (side 37)

Skifter komponent, som skal betjenes med fjernbetjeningen.

BD: Du kan betjene dette Blu-ray Disc/DVD Home Theatre System.

TV: Du kan betjene et tv.

STB: Du kan betjene en kabelboks, digital satellitmodtager, digital videomodtager osv.

### DIMMER

Indstiller lysstyrken på frontpaneldisplayet og strømindikatoren til et af to niveauer.

## Introduktion

# Trin 1: Installation af systemet

## Placering af systemet

Placer systemet som vist på tegningen nedenfor.

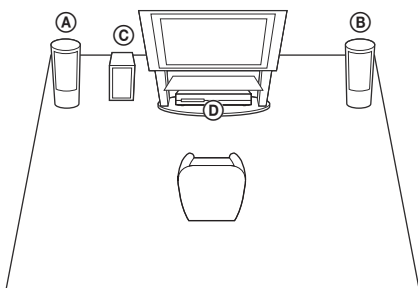

- Ⓐ Venstre fronthøjtaler (L)
- Ⓑ Højre fronthøjtaler (R)
- Ⓒ Subwoofer
- Ⓓ Enhed

Da systemet er udstyret med S-Force PRO Front Surround\*-teknologi, kan du opleve surroundsound med højttalere foran lyttepositionen.

\* S-Force PRO Front Surround 3D-giver en overbevisende fornemmelse af afstand og rum, hvilket resulterer i en ægte surroundsound-oplevelse uden behovet for at bruge baghøjtalere.

### Bemærk

- Du skal være forsigtig med at placere højttalerne og/eller højttalerfodderne på specialbehandlet gulv (vokset, olieret, poleret, osv.), da det kan give pletter eller misfarvning.
- Du må ikke læne dig op ad højttaleren, da den kan vælte.
- Højttaleren i dette sæt er ikke antimagnetisk. Dette kan resultere i farveujævnheder, når den placeres i nærheden af CRT-tv eller projektor.

### Tip

- Du kan montere højttalerne på væggen. Se den medfølgende "Vejledning til installation af højttalere".

## Påsætning af standen til enheden

Du kan installere enheden i en oprejst position ved at vedhæfte standen.

- 1** Indsæt standenens søm i hullerne i bunden af enheden.

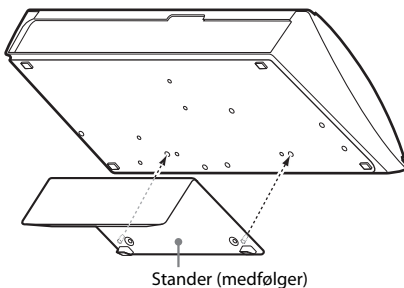

- 2** Sæt standen fast med skruerne.

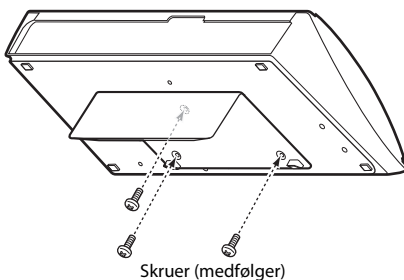

## Trin 2: Tilslutning af systemet

Slut ikke enhedens netledning til en stikkontakt, før alle andre forbindelser er oprettet.

Oplysninger om samling af højttalerne findes i den medfølgende ”Vejledning til installation af højttalere”.

### Bemærk

- Når du tilslutter en anden komponent med en lydstyrkeregulering, skal du skrue lydstyrken af de andre komponenter ned til et niveau, hvor lyden ikke forvrænges.

### Tilslutning af højttalerne

Tilslut højttalerkablerne, så de svarer til farverne på SPEAKERS-stikkene på enheden.

Ved tilslutning til enheden skal stikket sættes i, indtil der høres et klik.

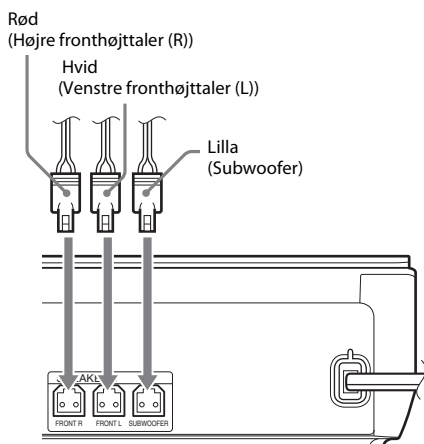



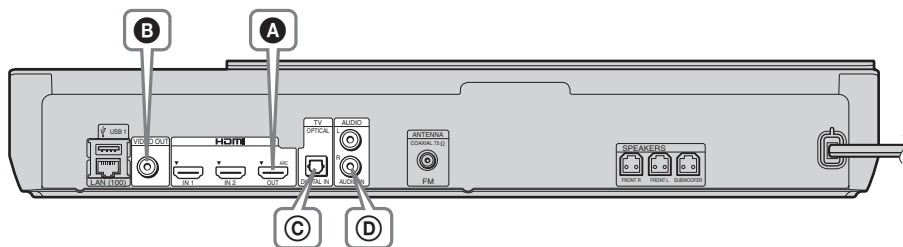

## Tilslutning af tv'et

Vælg en af følgende tilslutningsmetoder i henhold til indgangsstikkene på dit tv.

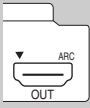

### Videotilslutninger

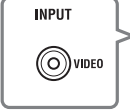
<p><b>A</b></p> 	<p>HDMI-kabel<sup>1)</sup> (medfølger ikke)</p> 	<p>Høj kvalitet</p>  <p>HD</p>
<p><b>B</b></p> 	<p>Videokabel (medfølger ikke<sup>3)</sup>)</p> 	<p>Standardkvalitet</p>  <p>SD</p>





<sup>1)</sup> Brug et HDMI-højhastighedskabel.

<sup>2)</sup> Hvis HDMI IN-stikket på dit tv er kompatibelt med ARC-funktionen (Audio Return Channel), kan en HDMI-kabeltilslutning også sende et digitalt lydsignal fra tv'et. Oplysninger om indstilling af funktionen Audio Return Channel finder du under [Audio Return Channel] (side 45).

<sup>3)</sup> Det medfølgende videokabel er til tilslutning af docken til iPod/iPhone.

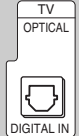
### Lydtilslutninger

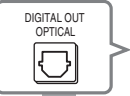
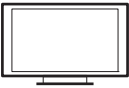
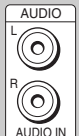
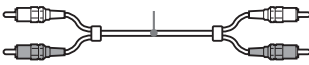
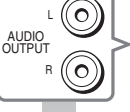
Hvis du ikke tilslutter systemet til tv'ets HDMI-stik, der er kompatibelt med ARC-funktionen, skal du oprette en passende lydtilslutning, så du kan høre tv-lyd via systemets højttalere.

<p><b>C</b></p> 	<p>Digitalt optisk kabel (medfølger ikke)</p> 	<p>Høj kvalitet</p>  
<p><b>D</b></p> 	<p>Lyd kabel (medfølger ikke)</p> 	<p>Standardkvalitet</p>  



## Tilslutning af andre komponenter (set-top-boks osv.)

Tilslut systemet, andre komponenter og tv som følger.

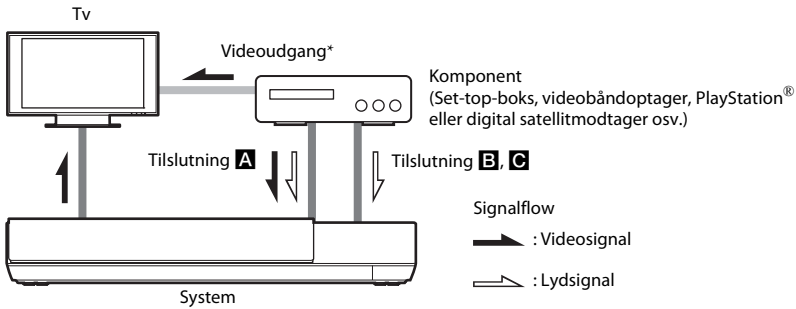

\* Denne tilslutning ikke nødvendig for **A** (HDMI-tilslutning).

Vælg en af følgende tilslutningsmetoder i henhold til komponentens stiktype.

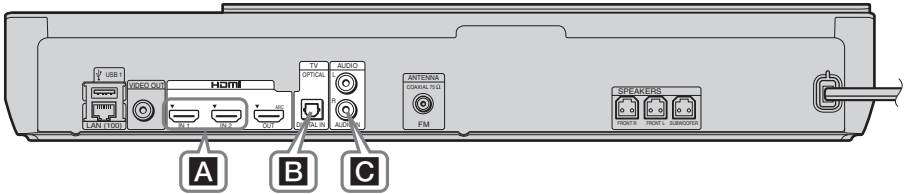

<p><b>A</b></p>	<p>HDMI-kabel* (medfølger ikke)</p>	<p>Høj kvalitet</p>
<p><b>B</b></p>	<p>Digitalt optisk kabel (medfølger ikke)</p>	<p>DIGITAL OUT OPTICAL</p>
<p><b>C</b></p>	<p>Lydkabel (medfølger ikke)</p>	<p>Standardkvalitet</p>

\* Brug et HDMI-højhastighedskabel.

## Når du opretter tilslutning **A**

Denne tilslutning kan både sende video- og lydsignaler.

### Bemærk

- Videosignaler fra HDMI (IN 1/2)-stikkene sendes kun til HDMI (OUT)-stikket, hvis funktionen "HDMI1" eller "HDMI2" er valgt.
- Du skal måske ændre indstillingen for lydudgangen for at kunne udsende et lydsignal fra HDMI (IN 1/2)-stikket til HDMI (OUT)-stikket. Yderligere oplysninger finder du i afsnittet [Lydudgang] i [Indstillinger for lyd] (side 43).
- Du kan ændre lydindgangen for komponenten, som er sluttet til HDMI (IN 1)-stikket, til Tv (DIGITAL IN OPTICAL)-stikket. Yderligere oplysninger finder du i afsnittet [HDMI1-lydindgangstilstand] i [HDMI-indstillinger] (side 45). (Kun modeller i Europa).

## Når du opretter tilslutning **B, C**

Tilslut systemet, så videosignaler fra systemet og en anden komponent sendes til tv'et, og lydsignalerne fra komponenten sendes til systemet.

### Bemærk

- Hvis du foretager tilslutning **B, C**, skal du indstille [Kontrol til HDMI] i [HDMI-indstillinger] i [Systemindstillinger] til [Fra] (side 45).
- Du kan høre komponentlyden ved at vælge funktionen "AUDIO" til tilslutning **B**.

## Tilslutning af antenne

Enhedens bagpanel

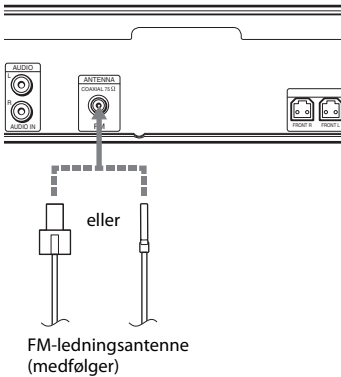

### Bemærk

- FM-ledningsantennen skal rettes helt ud.
- Når FM-ledningsantennen er tilsluttet, skal den placeres så vandret som muligt.

### Tip

- Hvis du har dårlig FM-modtagelse, skal du bruge et 75-ohm koaksialkabel (medfølger ikke) til at slutte enheden til en udendørs FM-antenne.

## Trin 3: Forberedelse til netværkstilslutning

### Tip

- Du slutter systemet til dit netværk ved at udføre [Nemme netværksindstillinger]. Yderligere oplysninger finder du i afsnittet ”Trin 4: Udførelse af Lynopsætning” (side 21).

### Til BDV-NF720

Vælg den metode, der passer til dit LAN-miljø (Local Area Network).

- Hvis du bruger trådløst LAN  
Hvis systemet har indbygget Wi-Fi, og du kan slutte systemet til netværket ved at angive netværksindstillingerne.
- Hvis du bruger noget andet end trådløst LAN  
Opret forbindelse til netværket via en LAN-kabeltilslutning som følger.

Enhedens bagpanel

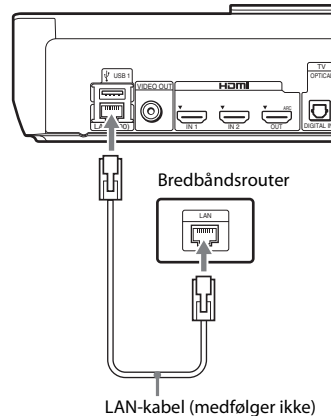

## Til BDV-NF620

Vælg den metode, der passer til dit LAN-miljø (Local Area Network).

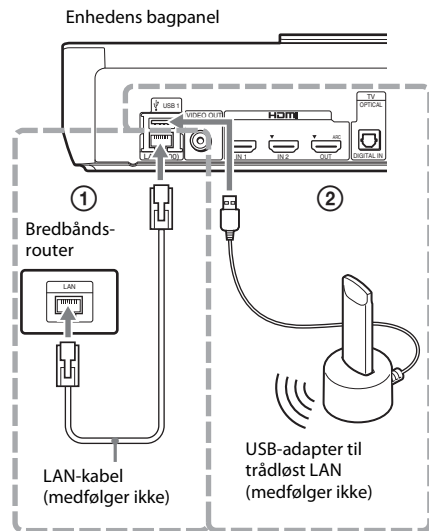

### ① Kabeltilslutning

Brug et LAN-kabel til at slutte systemet til LAN (100)-terminalen på enheden.

#### Tip

- Det anbefales at bruge et afskærmet interfacekabel (LAN-kabel) lige eller crossover.

### ② USB Trådløs tilslutning

Brug et trådløst LAN via USB-adapteren til trådløst LAN (kun Sony UWA-BR100\*). USB-adapteren til trådløst LAN er muligvis ikke tilgængelig i alle regioner/lande.

\* Pr. november 2011.

Sluk enheden, før du sætter forlængerkablet eller USB-adapteren til trådløst LAN i. Tænd enheden igen, når du har sat USB-adapteren til trådløst LAN i basen og sluttet tilslutningskablet til  $\leftarrow$ -porten (USB 1/2).

### Før du angiver netværksindstillingerne

Når den trådløse LAN-router (adgangspunkt) er WPS-kompatibel (Wi-Fi Protected Setup), kan du nemt angive netværksindstillingerne med knappen WPS.

Hvis ikke, kan du kontrollere følgende oplysninger på forhånd og skrive dem i området nedenfor.

- Det netværksnavn (SSID\*), der identificerer dit netværk\*\*.
- Hvis der er angivet sikkerhed på dit trådløse netværk, skal du angive sikkerhedsnøglen (WEP-nøgle, WPA-nøgle)\*\*.
- \* SSID (Service Set Identifier) er et navn, der identificerer et bestemt trådløst netværk.
- \*\* Du skal kontrollere indstillingerne for din trådløse LAN-router for at få oplysninger om SSID og sikkerhedsnøglen. Yderligere oplysninger:
  - Besøg følgende websted:
    - Kunder i Europa og Rusland:  
<http://support.sony-europe.com/hub/hub.html>
    - Kunder i andre lande/regioner:  
<http://www.sony-asia.com/section/support>
  - Se den betjeningsvejledning, der fulgte med den trådløse LAN-router
  - Rådfør dig med producenten af den trådløse LAN-router

### Om sikkerheden på trådløst LAN

Kommunikationen via et trådløst LAN sker via radiobølger, og det trådløse signal kan derfor opsnappes. Systemet indeholder forskellige sikkerhedsfunktioner, der kan beskytte den trådløse kommunikation. Sørg for at konfigurere sikkerhedsindstillingerne i overensstemmelse med netværksmiljøet.

#### ■ Ingen sikkerhed

Selvom du nemt kan angive indstillinger, kan enhver opsnappe den trådløse kommunikation eller få adgang til dit trådløse netværk – selv uden avancerede værktøjer. Vær opmærksom på, at der er risiko for uautoriseret adgang eller opsnappelse af data.

#### ■ WEP

WEP beskytter kommunikationer for at undgå, at uvedkommende opsnapper kommunikationer eller får adgang til dit trådløse netværk. WEP er en sikkerhedsteknologi, der gør det muligt at tilslutte ældre enheder, der ikke understøtter TKIP/AES.

■ **WPA-PSK (TKIP), WPA2-PSK (TKIP)**

TKIP er en sikkerhedsteknologi, der korrigerer eventuelle svagheder ved WEP. TKIP giver en højere grad af sikkerhed end WEP.

■ **WPA-PSK (AES), WPA2-PSK (AES)**

AES er en sikkerhedsteknologi, der bruger en avanceret beskyttelsesmetode, som afviger fra WEP og TKIP.

AES giver en højere grad af sikkerhed end WEP eller TKIP.

## Påsætning af ledningsdækslet til enheden

Du kan dække stikke med ledningsdækslet, når du bruger enheden i en oprejst position med standarden.

**Indsætter ledningsdækslets søm i hullerne på bagsiden af enheden.**

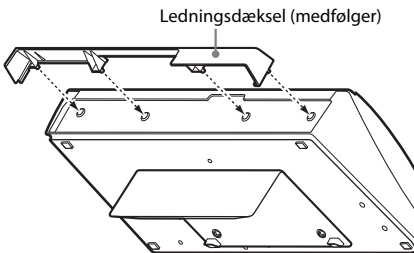

## Trin 4: Udførelse af Lynopsætning

### Før udførelse af trin 4

Sørg for, at alle tilslutninger er korrekte, og tilslut derefter netledningen.

Følg nedenstående trin for at foretage de grundlæggende justeringer og netværksindstillinger for systemet.

De viste elementer afhænger af modellen for det pågældende land.

- 1 Sæt to R6-batterier (AA) (medfølger) i fjernbetjeningen, og sørg for, at batteriernes ⊕- og ⊖-pol vender korrekt.**

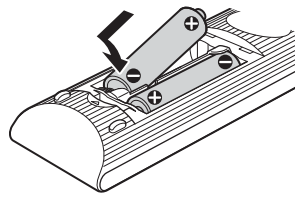

- 2 Tænd tv'et.**
- 3 Tryk på I/⏻.**
- 4 Skift indgangsvælger på tv'et, så systemets signal vises på tv-skærmen.**  
Skærmen Lynopsætning til valg af skærmsprog vises.

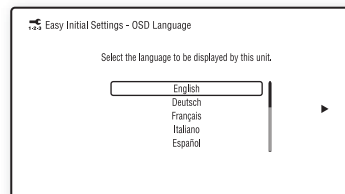

- 5 Vælg [Nem første opsætning]. Følg vejledningen på skærmen for at angive de grundlæggende indstillinger med ←/↑/↓/→ og ⊕.**

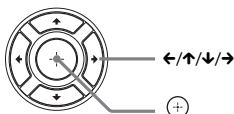

Udfør følgende indstilling i henhold til tilslutningsmetoden (side 16).

- Tilslutning med HDMI-kabel: Følg den vejledning, der vises på tv-skærmen.
- Tilslutning med videokabel: Vælg [16:9] eller [4:3], så billedet vises korrekt.

## 6 Når du har valgt [Nem første opsætning], skal du vælge [Nemme netværksindstillinger]. Tryk på $\leftarrow/\uparrow/\downarrow/\rightarrow$ for at vælge [Nemme netværksindstillinger], og tryk derefter på $\oplus$ .

Skærmen Nemme netværksindstillinger vises.

## 7 Følg vejledningen på skærmen for at angive netværksindstillingerne med $\leftarrow/\uparrow/\downarrow/\rightarrow$ og $\oplus$ .

Hvis systemet ikke kan oprette forbindelse til netværket, kan du se "Netværksforbindelse" (side 53) eller "Trådløs LAN-forbindelse" (side 53).

## Sådan huskes skærmen Nem første opsætning/Nemme netværksindstillinger

### 1 Tryk på HOME.

Startmenuen vises på tv-skærmen.

### 2 Tryk på $\leftarrow/\rightarrow$ for at vælge [Opsætning].

### 3 Tryk på $\uparrow/\downarrow$ for at vælge [Lynopsætning], og tryk derefter på $\oplus$ .

### 4 Tryk på $\uparrow/\downarrow$ for at vælge indstillingen, og tryk derefter på $\oplus$ .

- [Nem første opsætning]
- [Nemme netværksindstillinger]

Skærmen Nem første opsætning/Nemme netværksindstillinger vises.

## Trin 5: Valg af kilden

Du kan vælge en afspilningskilde.

**Tryk flere gange på FUNCTION, indtil den ønskede funktion vises på frontpaneldisplayet.**

Når du trykker på FUNCTION en gang, vises den aktuelle funktion på frontpaneldisplayet, og hver gang du derefter trykker på FUNCTION, skifter funktionen på følgende måde.

"BD/DVD"  $\rightarrow$  "USB1"  $\rightarrow$  "USB2"  $\rightarrow$  "FM"  $\rightarrow$   
 "HDMI1"  $\rightarrow$  "HDMI2"  $\rightarrow$  "TV"  $\rightarrow$   
 "AUDIO"  $\rightarrow$  "BD/DVD"  $\rightarrow$  ...

Funktion	Kilde
"BD/DVD"	Disk eller netværksenhed, der skal afspilles af systemet
"USB1"/"USB2"	USB-enhed eller iPod/iPhone, der er tilsluttet til $\leftarrow$ USB 1- (side 11) eller $\leftarrow$ USB 2-porten (side 10)
"FM"	FM-radio (side 33)
"HDMI1"/ "HDMI2"	Komponent, der er sluttet til HDMI (IN 1)- eller HDMI (IN 2)-stikket på bagpanelet (side 17)
"TV"	Komponent (tv osv.), der er tilsluttet til stikket TV (DIGITAL IN OPTICAL) på bagpanelet, eller et tv, der er kompatibelt med funktionen Audio Return Channel, som er tilsluttet til HDMI (OUT)-stikket på bagpanelet (side 16).
"AUDIO"	Komponent, der er tilsluttet til AUDIO-stikkene (AUDIO IN L/R) på bagpanelet (side 17)

### Tip

Nogle funktioner kan ændres via tv-skærmen ved at trykke på FUNCTION,  $\uparrow/\downarrow$  og  $\oplus$ .

## Trin 6: Surroundsound

Når du har udført de forrige trin og starter afspilning, kan du nemt opleve forprogramerede lydtilstande, der er tilpasset forskellige lydkilder. De gør det muligt at gengive den spændende og effektfulde biograflyd hjemme i stuen.

### Valg af lydtilstanden

**Tryk flere gange på SOUND MODE under afspilningen, indtil den ønskede tilstand vises på frontpaneldisplayet eller på tv-skærmen.**

Du kan vælge følgende. Teksten, der vises i firkantede parenteser ([ - ]), vises på tv-skærmen, og teksten i dobbelt anførselstegn (" - ") vises på frontpaneldisplayet.

Sound Mode	Effekt
[Auto] ("AUTO")	Systemet vælger automatisk [Movie] eller [Music] for at frembringe den lydeffekt, der passer til disken eller den pågældende lydstream. <ul style="list-style-type: none"> <li>• 2-kanalskilde: Udgange 2-kanalslyd som den er.</li> <li>• Multikanalskilde: Simulerer 7.1- eller 5.1-surroundsound med to fronthøjtalere og en subwoofer.</li> </ul>
[Movie] ("MOVIE")	Systemet udsender optimeret lyd til film.
[Music] ("MUSIC")	Systemet udsender optimeret lyd til musik.
[Audio Enhancer] ("ENHANCER")	Systemet optimerer 2-kanalskilder ved at forbedre lyd, der går tabt ved lydkomprimering. Lydstyrken justeres automatisk, så du kan opleve lydindhold med uensartet styrke.
[Sports] ("SPORTS")	Systemet udsender optimeret lyd til sportsprogrammer.
[2ch Stereo] ("2CH ST.")	Systemet udsender lyden via fronthøjtalerne og subwooferen uafhængigt af lydformat og antal kanaler.
[Demo Sound] ("DEMO SND")	Systemet udsender fængende lyd, der er egnet til præsentationer osv.

**Sådan vælges lydtilstanden fra indstillingsmenuen**

- 1 Tryk på **OPTIONS** og **↑/↓** for at vælge [Sound Mode], og tryk derefter på **+**.
- 2 Tryk på **↑/↓** for at vælge lydtilstanden, og tryk derefter på **+**.

#### Bemærk

- Lydtilstanden kan kun vælges, når [Lydeffekt] er indstillet til [Sound Mode til] (side 44). Når [Lydeffekt] er indstillet til andet end [Sound Mode til], anvendes lydtilstandsindstillingen ikke.

## Afspilning af en disk

Oplysninger om understøttede diske finder du i afsnittet ”Understøttede diske” (side 54).

- 1 Indstil indgangsvælgeren på tv'et, så systemets signal vises på tv-skærmen.**
- 2 Ilæg en disk.**

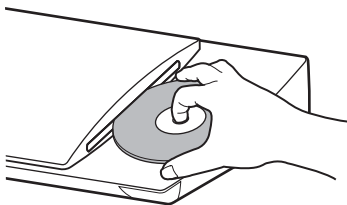

Afspilning starter.

Hvis afspilningen ikke starter automatisk, skal du vælge i kategorien [Video], [Musik] eller [Foto] og trykke på .

## Brug af BONUSVIEW/BD-LIVE

Nogle BD-ROM'er med ”BD-LIVE-logoet”<sup>\*</sup> indeholder bonusindhold og andre data, der kan downloades.

\* BD-LIVE...

- 1 Tilslut USB-enheden til USB 1-porten (side 11).**  
Til lokal lagring skal du bruge 1 GB eller større USB-hukommelse.
- 2 Gør klar til BD-LIVE (kun BD-LIVE).**
  - Tilslut systemet til et netværk (side 19).
  - Indstil [BD-internetforbindelse] til [Tillad] (side 44).
- 3 Isæt en BD-ROM med BONUSVIEW/BD-LIVE.**  
Betjeningsmetoden afhænger af disken. Se betjeningsvejledningen til disken.

### Tip

- Hvis du vil slette data i USB-hukommelsen, skal du vælge [Slet BD-data] i [Video] og trykke på . Alle de data, der er gemt i BUDA-mappen, slettes.

## Brug af Blu-ray 3D

Du kan bruge Blu-ray 3D-diske med 3D-logoet\*.



- 1 Gør klar til Blu-ray 3D-diskafspilning.**
  - Tilslut systemet til dit 3D-kompatible tv ved hjælp af et HDMI-kabel med høj hastighed (medfølger ikke).
  - Indstil [3D-udgangsindst.] og [Tv-skærmstørrelsesindst. for 3D] i [Skærminstillinger] (side 42).
- 2 Ilæg en Blu-ray 3D-disk.**  
Betjeningsmetoden afhænger af disken. Se den betjeningsvejledning, der fulgte med disken.

### Tip

- Se også betjeningsvejledningen til dit 3D-kompatible tv.



## Visning af oplysninger om afspilning

Du kan kontrollere oplysningerne om en afspilning ved at trykke på DISPLAY. De viste oplysninger afhænger af disktypen og systemets status.

Eksempel: Under afspilning af BD-ROM

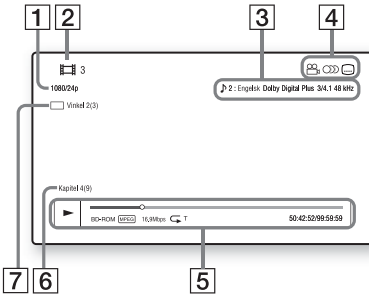

- 1 Opløsning for output/videofrekvens
- 2 Titelnummer eller navn
- 3 Den aktuelt valgte lydindstilling
- 4 Tilgængelige funktioner (📷 vinkel, 🔊 lyd, ⋮ undertekster)
- 5 Oplysninger om afspilning  
Viser afspilningstilstand, statuslinje for afspilning, disktype, video-codec, bithastighed, gentagelsestype, forløbet tid, samlet spilletid
- 6 Kapitelnummer
- 7 Den aktuelt valgte vinkel

## Afspilning fra en USB-enhed

Du kan afspille video-/musik-/fotofiler på en tilsluttet USB-enhed.

Oplysninger om understøttede filer finder du i afsnittet "Understøttede filtyper" (side 55).

- 1 Tilslut USB-enheden til USB 1-porten (side 11) eller USB 2-porten (side 10).

Læs den betjeningsvejledning, der fulgte med USB-enheden, før den tilsluttes.

- 2 Tryk på HOME.

Startmenuen vises på tv-skærmen.

- 3 Tryk på for at vælge [Video], [Musik] eller [Foto].

- 4 Tryk på / for at vælge [USB-enhed (USB1)] eller [USB-enhed (USB2)], og tryk derefter på .

### Bemærk

- Du må ikke fjerne USB-enheden under betjening. Sluk systemet, før du tilslutter eller fjerner en USB-enhed, for at undgå datafejl eller beskadigelse af USB-enheden.

## Brug af en iPod/iPhone

Du kan bruge musik/video/foto og oplade batteriet på en iPod/iPhone via systemet.

### Kompatible iPod/iPhone-modeller

Opdater din iPod/iPhone med den nyeste software, før du bruger den med systemet.

Made for iPod touch 4. generation, iPod touch 3. generation, iPod touch 2. generation, iPod nano 6. generation, iPod nano 5. generation (videokamera), iPod nano 4. generation (video), iPod nano 3. generation (video), iPod classic, iPhone 4S, iPhone 4, iPhone 3GS, iPhone 3G

## Sådan bruges en iPod/iPhone via systemet

### 1 Tilslut docken til iPod/iPhone til USB 1-porten (side 11) eller USB 2-porten (side 10), og placer derefter din iPod/iPhone i docken til iPod/iPhone.

Når du skal afspille en video- eller fotofil, skal du tilslutte videoudgangsstikket på docken til din iPod/iPhone til videoindgangsstikket på tv'et med et videokabel, før du anbringer din iPod/iPhone i docken til iPod/iPhone.

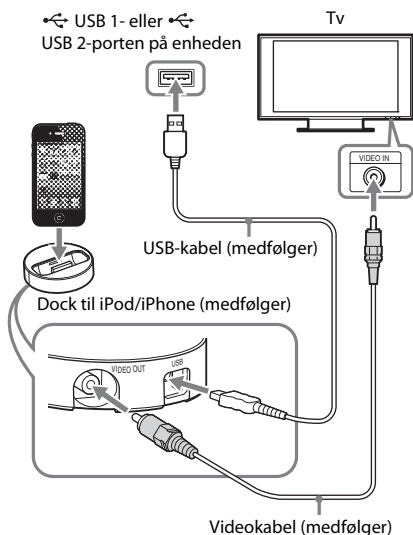

### 2 Tryk på HOME.

Startmenuen vises på tv-skærmen.

### 3 Tryk på ←/→ for at vælge [Video], [Musik] eller [Foto].

### 4 Tryk på ↑/↓ for at vælge [iPod (USB1)] eller [iPod (USB2)], og tryk derefter på +.

#### ■ Hvis du har valgt [Video] eller [Musik] i trin 3

Video-/musikfilerne vises på tv-skærmen. Gå til næste trin.

#### ■ Hvis du har valgt [Foto] i trin 3

[Ændr tv-indgangen til den videoindgang...] vises på tv-skærmen. Skift indgangsvælger på tv'et, så signalet fra iPod/iPhone vises på tv-skærmen. Start derefter diasshowet ved at betjene iPod/iPhone direkte.

### 5 Tryk på ←/↑/↓/→ og + for at vælge den fil, du vil afspille.

Lyden fra din iPod/iPhone afspilles via systemet.

Skift indgangsvælger på tv'et, når du afspiller en videofil, så signalet fra iPod/iPhone vises på tv-skærmen.

Du kan betjene din iPod/iPhone med knapperne på den medfølgende fjernbetjening.

Yderligere oplysninger om betjening af iPod/iPhone findes i betjeningsvejledningen til din iPod/iPhone.

#### Bemærk

- Hvis du skal ændre en systemindstilling som f.eks. lydindstillingen, mens du ser billeder fra din iPod/iPhone på tv'et, skal du vælge indgangen på tv'et for dette system, før du kan betjene systemet.
- Din iPod/iPhone lades op, når den er tilsluttet til systemet, mens systemet er tændt.
- Sony påtager sig intet ansvar for mistede eller beskadigede data på din iPod/iPhone, når der tilsluttes en iPod/iPhone til denne enhed.
- Du må ikke frakoble din iPod/iPhone, mens den er i brug. Sluk systemet, når du tilslutter eller frakobler en iPod/iPhone, for at undgå datafejl eller beskadigelse af din iPod/iPhone.
- Systemet kan kun genkende en iPod/iPhone, der tidligere har været tilsluttet systemet.
- Funktionen til kontrol af systemlyd kan ikke bruges under afspilning af video- eller fotofiler via iPod/iPhone.
- Systemet kan genkende op til 5.000 filer (herunder mapper).

# Afspilning via netværk

## Brug af Sony Entertainment Network (SEN)

Sony Entertainment Network fungerer som gateway og leverer det valgte internetindhold og forskellige on-demand underholdningstjenester direkte til enheden.

### Info

- Noget internetindhold kræver registrering via en pc, før det kan afspilles. Hvis du ønsker yderligere oplysninger, kan du besøge følgende websted:

Kunder i Europa og Rusland:

<http://support.sony-europe.com/hub/hub.html>

Kunder i andre lande/regioner:

<http://www.sony-asia.com/section/support>

- Noget internetindhold er muligvis ikke tilgængeligt i alle lande/områder.

### 1 Gør klar til Sony Entertainment Network.

Tilslut systemet til et netværk (side 19).

### 2 Tryk på SEN.

### 3 Tryk på $\leftarrow/\uparrow/\downarrow/\rightarrow$ for at vælge internetindholdet og internetindhold og forskellige on-demand underholdningstjenester, og tryk derefter på $\oplus$ .

## Kontrolpanel til videostreaming



Kontrolpanelet vises, når en videofil afspilles.

De viste elementer kan variere, afhængigt af internetindholdsudbyderen.

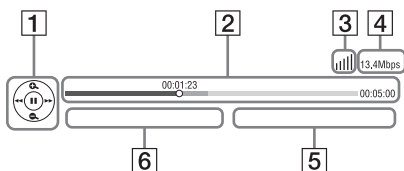
Tryk på DISPLAY for at få vist kontrolpanelet igen.



- 1 Kontroldisplay  
Tryk på  $\leftarrow/\uparrow/\downarrow/\rightarrow$  eller  $\oplus$  for at betjene afspilning.

- 2 Statuslinje for afspilning  
Statuslinje, markør, der viser den aktuelle position, spilletid, videofilens varighed
- 3 Netværksforbindelsesindikator  
 Angiver signalstyrke for en trådløs forbindelse.  
 Angiver en fastnetforbindelse.
- 4 Netværkstransmissionshastighed
- 5 Filnavnet på den næste video
- 6 Filnavnet på den aktuelt valgte video

## Afspilning af filer på hjemmenetværk (DLNA)

Du kan afspille video/musik/fotofiler på andre DLNA-certificerede komponenter ved at slutte dem til dit hjemmenetværk.

Dette system kan bruges til afspilning og rendering.

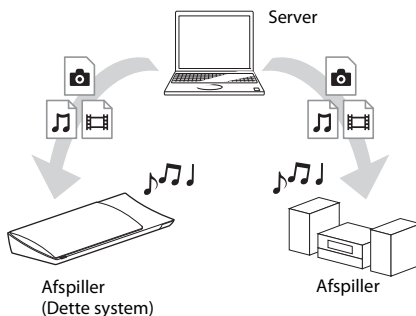

- Server: Gemmer og sender filer
- Afspiller: Modtager og afspiller filer fra serveren
- Renderer: Modtager og afspiller filer fra serveren og kan betjenes af en anden komponent (controller)
- Controller: Betjener rendererkomponenten



### Gør klar til brugen af funktionen DLNA.

- Tilslut systemet til et netværk (side 19).
- Klargør andre DLNA-certificerede komponenter. Yderligere oplysninger finder du i betjeningsvejledningen til komponenterne.

## Sådan afspilles filer, der er gemt på en DLNA-server, via systemet (DLNA-afspiller)

Vælg DLNA-serverikonet fra  [Video],  [Musik] eller  [Foto] i startmenuen, og vælg derefter den fil, du vil afspille.

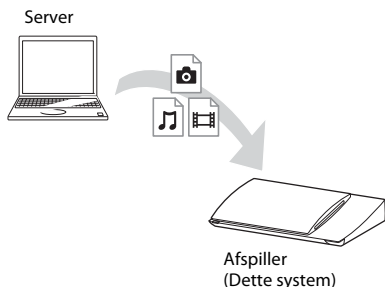

## Sådan afspilles eksterne filer ved at betjene systemet (renderer) via en DLNA-controller

Du kan betjene systemet med en DLNA-certificeret controller som f.eks. iPhone, når du afspiller filer, der er gemt på en DLNA-server.

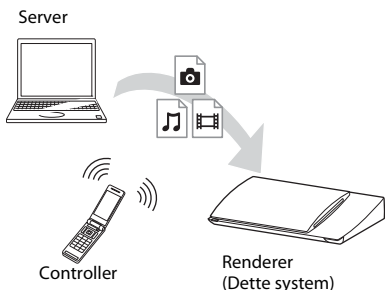

Betjen systemet med en DLNA-controller. Se betjeningsvejledningen til DLNA-controlleren for at få detaljerede betjeningsoplysninger.

### Bemærk

- Betjen ikke systemet med den medfølgende fjernbetjening og en DLNA-controller samtidig.
- Yderligere oplysninger om DLNA-controlleren finder du i betjeningsvejledningen til DLNA-controlleren.

### Tip

- Systemet er kompatibelt med funktionen "Afspil til" i Windows Media® Player 12, der som standard leveres sammen med Windows 7.

## Afspilning af samme musik i forskellige rum (PARTY STREAMING)

Du kan afspille samme musik på samme tid på tværs af alle Sony-komponenter, som er kompatible med funktionen PARTY STREAMING og er tilsluttet dit hjemmenetværk.

Indhold i  [Musik] og "FM" og "AUDIO" kan bruges med PARTY STREAMING-funktionen.

Der er to slags PARTY STREAMING-kompatible komponenter.

- PARTY-værten: Afspiller og sender musik.
- PARTY-gæsten: Afspiller musik, der sendes fra PARTY-værten.



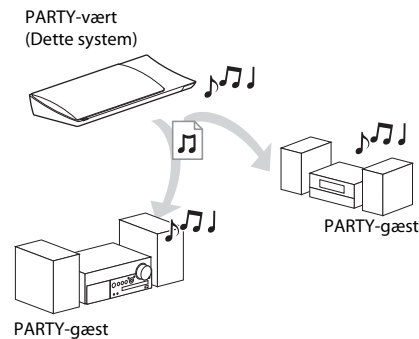

Dette system kan bruges som PARTY-vært eller PARTY-gæst.



### Gør klar til PARTY STREAMING.

- Tilslut systemet til et netværk (side 19).
- Tilslut de komponenter, der er kompatible med funktionen PARTY STREAMING.



### Sådan bruges systemet som PARTY-vært

Vælg et spor i  [Musik], en radiostation i  [Radio] eller  [AUDIO] i  [Input], tryk på OPTIONS, og vælg derefter [Start PARTY] i indstillingemenuen for at starte. Hvis du vil lukke, skal du trykke på OPTIONS og derefter vælge [Luk PARTY] i indstillingemenuen.

**Bemærk**

- Hvis der afspilles indhold, der ikke er kompatibelt med funktionen PARTY STREAMING, lukker systemet PARTY automatisk.

## Sådan bruges systemet som PARTY-gæst







Vælg  [PARTY] i  [Musik], og vælg derefter PARTY-værtsenhedens ikon. Forlad et PARTY ved at trykke på OPTIONS og derefter vælge [Forlad PARTY]. Luk et PARTY ved at trykke på OPTIONS og derefter vælge [Luk PARTY].

**Bemærk**

- Salget og produktsortimentet for produkter, som er kompatible med funktionen PARTY STREAMING, afhænger af lokalområdet.

## Søgning efter video-/musikoplysninger

Du kan anskaffe indholdsoplysninger ved hjælp af Gracenote-teknologi og søge efter relaterede oplysninger.

- 1 Tilslut systemet til et netværk (side 19).**
- 2 Ilæg en disk med indhold, som du vil søge oplysninger om.**  
Du kan foretage en videosøgning fra en BD-ROM eller DVD-ROM og en musiksøgning fra en CD-DA (musik-CD).
- 3 Tryk på  for at vælge  [Video] eller  [Musik].**
- 4 Tryk på  for at vælge  [Videosøgning] eller  [Musiksøgning].**  
Oplysningerne om indholdet vises.

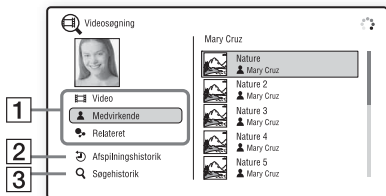

- 1 Indholdsoplysninger**  
Viser en liste over relaterede oplysninger som f.eks. titel, medvirkende, spor eller kunstner.
- 2 [Afspilningshistorik]**  
Viser en liste over tidligere afspillede titler fra BD-ROM/DVD-ROM/CD-DA (musik-CD). Vælg en titel for at hente indholdsinformation.
- 3 [Søgehistorik]**  
Viser en liste over tidligere søgninger via funktionen [Videosøgning] eller [Musiksøgning].

## Sådan søges efter yderligere relaterede oplysninger

Vælg et punkt på listerne, og vælg derefter søgetjenesten.

## Tilgængelige elementer

Tryk på OPTIONS for at få vist forskellige indstillinger og betjeningsmuligheder under en afspilning. De tilgængelige elementer afhænger af situationen.

### Fælles elementer

Element	Detaljer
[Sound Mode]	Ændrer Sound Mode-indstillingen (side 23).
[Shuffle-indstilling]	Indstiller vilkårlig afspilning. (kun iPod/iPhone)
[Gentag indstilling]	Gentager afspilning.
[3D-menu]	[Simuleret 3D]: Justerer den simulerede 3D-effekt. [3D-dybdejustering]: Justerer dybden af 3D-billeder. [2D-afspilning]: Indstiller afspilning til 2D-billede.
[Afspil/Stop]	Starter eller stopper en afspilning.
[Afspil fra start]	Afspiller et element fra begyndelsen.
[Start PARTY]	Starter et party med den valgte kilde. Dette element vises muligvis ikke, afhængigt af kilden.

Element	Detaljer
[Forlad PARTY]	Forlader partyet, som systemet deltager i. Funktionen PARTY STREAMING fortsætter blandt andre deltagende enheder.
[Luk PARTY]	For PARTY-værten: Lukker et party. For PARTY-gæsten: Lukker et party, som systemet deltager i. Funktionen PARTY STREAMING afsluttes for alle andre deltagende enheder.

## Kun [Video]

Element	Detaljer
[A/V-synkronisering]	Justerer forsinkelsen mellem billedet og lyden. Yderligere oplysninger finder du i afsnittet ”Justeret af forsinkelsen mellem billedet og lyden” (side 31).
[3D-udgangsindst.]	Indstiller, om 3D-video udsendes automatisk eller ej.  <b>Bemærk</b> • 3D-video fra HDMI (IN 1)- eller HDMI (IN 2)-stikket udsendes uanset denne indstilling.

Element	Detaljer
[Videoeindstillinger]	<ul style="list-style-type: none"> <li>• [Billedkvalitetstilstand]: Vælger billedindstillingerne. [Auto], [Brugertilpasset 1] og [Brugertilpasset 2] er kun tilgængelige for HDMI-tilslutninger.</li> <li>• [Tekstur-remaster]: Justerer skarphed og detaljer for kanter.</li> <li>• [Superopløsning]: Forbedrer opløsningen.</li> <li>• [Udjævning]: Reducerer stribet på skærmen ved at udjævne overgange på flade områder.</li> <li>• [Kontrast-remaster]: Arrangerer automatisk sort/hvid-niveauerne, så skærmen ikke er for mørk, og billedet er moduleret.</li> <li>• [Klar sort]: Justerer visningen af mørke elementer på billedet. Det er ikke alle skygger, der undertrykkes. Der tillades smukt gengivne sorte toner.</li> </ul>
[Pause]	Stopper afspilning midlertidigt.
[Topmenu]	Viser topmenuen på en BD eller DVD.
[Menu/Popup-menu]	Viser BD-ROM'ens pop op-menu eller DVD'ens menu.
[Søg efter titel]	Søger efter en titel på en BD-ROM/DVD VIDEO og starter afspilningen fra begyndelsen.
[Søg efter kapitel]	Søger efter et kapitel og starter afspilningen fra begyndelsen.
[Lyd]	Vælger lydformat/spor.
[Undertekster]	Vælger undertekstsprog, hvis der er optaget undertekster på flere sprog på en BD-ROM/DVD VIDEO.
[Vinkel]	Skifter til andre vinkler, hvis der er optaget flere vinkler på BD-ROM'er/DVD VIDEOER.
[IP-indhold støjrreduktion Pro]	Justerer billedkvaliteten for internetindhold.

Element	Detaljer
[Videosøgning]	Viser oplysninger om en BD-ROM/DVD-ROM ved hjælp af Gracenote-teknologi.

## Kun [Musik]

Element	Detaljer
[Tilføj diasshow BGM]	Registrerer musikfiler i USB-hukommelsen som baggrundsmusik (BGM) til et diasshow.
[Musiksøgning]	Viser oplysninger om en lyd-CD (CD-DA) ved hjælp af Gracenote-teknologi.

## Kun [Foto]

Element	Detaljer
[Diasshow]	Starter et diasshow.
[Diasshow-hastig.]	Ændrer diasshowets hastighed.
[Diasshoweffekt]	Indstiller effekten, når der afspilles et diasshow.
[Diasshow BGM]	<ul style="list-style-type: none"> <li>• [Fra]: Deaktiverer funktionen.</li> <li>• [Min musik fra USB]: Indstiller de musikfiler, som er registreret i [Tilføj diasshow BGM].</li> <li>• [Afspil fra musik-CD]: Indstiller sporene på CD-DA'er (musik-CD'er).</li> </ul>
[Skift visning]	Skifter mellem [Gittervisning] og [Listevisning].
[Drej til venstre]	Roterer billedet 90 grader mod uret.
[Drej til højre]	Roterer billedet 90 grader med uret.
[Vis billede]	Viser det valgte billede.

## Justering af forsinkelsen mellem billedet og lyden

### (A/V SYNC)

Når lyden ikke passer til billedet på tv-skærmen, kan du justere forsinkelsen mellem billedet og lyden.

Indstillingsmetoden afhænger af funktionen.

### Når du afspiller via andre funktioner end "FM" eller "Tv"

#### 1 Tryk på OPTIONS.

Indstillingsmenuen vises på tv-skærmen.

#### 2 Tryk på $\uparrow/\downarrow$ for at vælge [A/V-synchronisering], og tryk derefter på $\oplus$ .

#### 3 Tryk på $\leftarrow/\rightarrow$ for at justere forsinkelsen mellem billedet og lyden.

Du kan justere fra 0 ms til 300 ms i intervaller på 25 ms.

#### 4 Tryk på $\oplus$ .

Indstillingen udføres.

### Når du afspiller via funktionen "Tv"

#### 1 Tryk på OPTIONS.

Indstillingsmenuen vises på frontpaneldisplayet.

#### 2 Tryk flere gange på $\uparrow/\downarrow$ , indtil der vises "A/V SYNC" på frontpaneldisplayet, og tryk derefter på $\oplus$ eller $\rightarrow$ .

#### 3 Tryk på $\uparrow/\downarrow$ for at justere forsinkelsen mellem billedet og lyden.

Du kan justere fra 0 ms til 300 ms i intervaller på 25 ms.

#### 4 Tryk på $\oplus$ .

Indstillingen udføres.

#### 5 Tryk på OPTIONS.

Indstillingsmenuen slukkes på frontpaneldisplayet.

## Valg af lydformat, flersprogede spor eller kanal

Du kan ændre lydformat eller sprog, når systemet afspiller en BD/DVD VIDEO, der er optaget i flere lydformater (PCM, Dolby Digital, MPEG-lyd eller DTS) eller med flersprogede spor.

På en CD kan du vælge lyden fra den højre eller venstre kanal og lytte til lyden fra den valgte kanal gennem den højre og venstre højtaler.

**Tryk flere gange på AUDIO under afspilningen for at vælge det ønskede lydsignal.**

Lydoplysningerne vises på tv-skærmen.

### ■ BD/DVD VIDEO

Valg af sprog afhænger af BD/DVD VIDEO'en. Når der vises 4 cifre, angiver de en sprogkode. Oplysninger om, hvilket sprog koden repræsenterer, findes i afsnittet "Liste over sprogkoder" (side 58). Når det samme sprog vises to eller flere gange, indeholder BD/DVD VIDEO'en flere lydformater.

### ■ DVD-VR

Typerne af lydspor på disken vises.

Eksempel:

- [♪ Stereo]
- [♪ Stereo (Lyd1)]
- [♪ Stereo (Lyd2)]
- [♪ Hoved]
- [♪ Under]
- [♪ Hoved/Under]

#### Bemærk

- [♪ Stereo (Lyd1)] og [♪ Stereo (Lyd2)] vises ikke, når der kun er optaget én lydstream på disken.

### ■ CD

- [♪ Stereo]: Standardstereolyd.
- [♪ 1/V]: Lyd fra venstre kanal (mono).
- [♪ 2/H]: Lyd fra højre kanal (mono).
- [♪ V+H]: Lyden fra både venstre og højre kanal udsendes fra hver enkelt højtaler.

## Multipleks broadcast-lyd

### (DUAL MONO)

Dette system gør det muligt at høre multipleks broadcast-lyd, når systemet modtager eller afspiller et Dolby Digital-multipleks broadcast-signal.

#### Bemærk

- Hvis du vil modtage Dolby Digital-signaler, skal du tilslutte et tv eller en anden komponent til Tv-stikket (DIGITAL IN OPTICAL) med et digitalt optisk kabel (side 16 og 17). Hvis dit tv's HDMI IN-stik er kompatibelt med funktionen Audio Return Channel (side 16, 45), kan du modtage et Dolby Digital-signal via et HDMI-kabel.

**Tryk flere gange på AUDIO, indtil det ønskede signal vises på frontpaneldisplayet.**

- "MAIN": Lyden udsendes på hovedsproget.
- "SUB": Lyden udsendes på undersproget.
- "MAIN/SUB": Der udsendes en blanding af hoved- og undersproget.



## Brug af radioen

**1 Tryk flere gange på FUNCTION, indtil "FM" vises på frontpaneldisplayet.**

**2 Vælg en radiostation.**

### Automatisk indstilling

Tryk på TUNING +/-, og hold den nede, indtil den automatiske scanning starter. [Autoindstilling] vises på tv-skærmen. Scanningen stopper, når systemet finder en station.

Tryk på en vilkårlig knap, bortset fra  $\triangleleft$  +/- for at afbryde automatisk indstilling.

### Manuel indstilling

Tryk flere gange på TUNING +/-.

**3 Juster lydstyrken med  $\triangleleft$  +/-.**

### Hvis der er støj på et FM-program

Hvis der er støj på et FM-program, kan du vælge monomodtagelse. Der er ingen stereoeffekt, men modtagelsen forbedres.

**1 Tryk på OPTIONS.**

Indstillingsmenuen vises på tv-skærmen.

**2 Tryk på  $\uparrow/\downarrow$  for at vælge [FM-tilstand], og tryk derefter på  $\oplus$ .**

**3 Tryk på  $\uparrow/\downarrow$  for at vælge [Mono].**

- [Stereo]: Modtagelse i stereo.
- [Mono]: Modtagelse i mono.

**4 Tryk på  $\oplus$ .**

Indstillingen udføres.

#### Tip

- Du kan indstille [FM-tilstand] for hver fast station separat.

### Sådan slukkes radioen

Tryk på  $\mathbb{I}/\text{power}$ .

## Indstilling af faste radiostationer

Du kan indstille op til 20 faste stationer. Før du søger efter radiostationer, skal du skrue helt ned for lyden.

**1 Tryk flere gange på FUNCTION, indtil "FM" vises på frontpaneldisplayet.**

**2 Tryk på TUNING +/-, og hold den nede, indtil den automatiske scanning starter.**

Scanningen stopper, når systemet finder en station.

**3 Tryk på OPTIONS.**

Indstillingsmenuen vises på tv-skærmen.

**4 Tryk på  $\uparrow/\downarrow$  for at vælge [Gem hukommelse], og tryk derefter på  $\oplus$ .**

**5 Tryk på  $\uparrow/\downarrow$  for at vælge det ønskede forudindstillede nummer, og tryk derefter på  $\oplus$ .**

**6 Gentag trin 2 til 5 for at gemme andre stationer.**

### Sådan ændres nummeret på en fast station

Tryk på PRESET +/- for at vælge den ønskede gemte faste station, og følg derefter fremgangsmåden fra trin 3.

## Valg af en fast station

**1 Tryk flere gange på FUNCTION, indtil "FM" vises på frontpaneldisplayet.**

Der stilles ind på den sidst brugte station.

**2 Tryk flere gange på PRESET +/- for at vælge den gemte station.**

Den faste station med frekvensen vises på tv-skærmen og frontpaneldisplayet.

Hver gang du trykker på knappen, stiller systemet ind på en gemt station.

#### Tip

- Du kan vælge det faste stationsnummer direkte med nummerknapperne.

# Brug af radiodatasystemet (RDS)

## Hvad er et radiodatasystem?

RDS (Radio Data System – Radiodatasystem) er en programtjeneste, der giver radiostationer mulighed for at sende yderligere oplysninger sammen med det almindelige programsignal. Denne tuner indeholder praktiske RDS-funktioner, f.eks. visning af stationens navn. Stationens navn vises også på tv-skærmen.

## Modtagelse af RDS-udsendelser

### Vælg en station på FM-båndet.

Når du stiller ind på en station, der sender RDS-tjenester, vises stationens navn\* på frontpaneldisplayet.

\* Hvis RDS-udsendelsen ikke modtages, vises stationens navn muligvis ikke på frontpaneldisplayet.

### Bemærk

- RDS fungerer muligvis ikke korrekt, hvis den station, der er stillet ind på, ikke sender RDS-signalet optimalt, eller hvis signalstyrken er svag.
- Det er ikke alle FM-stationer, der sender RDS-tjenester, og de tilbyder heller ikke samme typer tjenester. Hvis du ikke har kendskab til RDS-systemet, kan du få oplysninger om RDS-tjenesterne i dit område ved henvendelse til de lokale radiostationer.

### Tip

- Når der modtages en RDS-udsendelse, skifter indholdet af frontpaneldisplayet, hver gang du trykker på DISPLAY.  
Navn på station → Frekvens → Gemt nummer →  
Navn på station → ...

# Brug af funktionen Kontrol til HDMI til "BRAVIA" Sync

Denne funktion er kun tilgængelig på tv'er, der har funktionen "BRAVIA" Sync. Når du tilslutter Sony-komponenter, der er kompatible med funktionen Kontrol til HDMI, via et HDMI-kabel, forenkles betjeningen.

### Bemærk

- Hvis du vil bruge funktionen "BRAVIA" Sync, skal du tænde for systemet og alle komponenter, der er tilsluttet systemet, efter at have tilsluttet dem med et HDMI-kabel.

## Kontrol til HDMI – Nem indstilling

Du kan indstille systemfunktionen [Kontrol til HDMI] automatisk ved at aktivere den tilsvarende indstilling på tv'et. Yderligere oplysninger om funktionen Kontrol til HDMI finder du i afsnittet "[HDMI-indstillinger]" (side 45)

## Slukning af systemet

Du kan foretage synkroniseret slukning af systemet og tv'et.

### Bemærk

- Systemet slukkes ikke automatisk, når det afspiller musik eller er indstillet til funktionen "FM".

## Afspilning med et enkelt tryk

Når du trykker på  på fjernbetjeningen, tændes systemet og tv'et, og tv-indgangen indstilles til den HDMI-indgang, som systemet er tilsluttet.

## Kontrol af systemlyd

Du kan forenkle betjeningen, så du kan høre lyden fra tv'et eller andre komponenter.

Du kan bruge funktionen til kontrol af systemlyd som følger:

- Når systemet tændes, kan lyden fra tv'et eller andre enheder udsendes via systemets højttalere.

- Når lyden fra tv'et eller andre komponenter udsendes via systemets højttalere, kan du skifte tv-lydens højttalerudgang ved at trykke på SPEAKERS TV ↔ AUDIO.
- Når lyden fra tv'et eller andre komponenter udsendes via systemets højttalere, kan du indstille lydstyrken og slå lyden fra på systemet med tv'et.

## Audio Return Channel

Hvis du bruger et HDMI-kabel, kan du få udsendt lyden fra tv'et via systemet. Yderligere oplysninger om indstillingen finder du i afsnittet "[Audio Return Channel]" (side 45).

## Følg sprog

Hvis du skifter sprog for skærmvisninger på tv'et, ændres sproget for systemets skærmvisninger også, når systemet slukkes og derefter tændes.









## Kontrol af routing

Hvis du udfører afspilning med et enkelt tryk via den tilsluttede komponent, tænder systemet og indstiller systemets funktion til "HDMI1" eller "HDMI2" (afhængigt af HDMI-indgangsstikket), og tv'ets indgang indstilles automatisk til den HDMI-indgang, som systemet er tilsluttet.

# Indstilling af højttalerne

## [Højttalerindstillinger]

Du opnår den bedst mulige surroundsound ved at angive højttalerens afstand fra din lytteposition. Derefter kan du bruge testtonen til at justere højttalerens balance.

- 1 Tryk på HOME.**  
Startmenuen vises på tv-skærmen.
- 2 Tryk på  /  for at vælge  [Opsætning].**
- 3 Tryk på  /  for at vælge [Indstillinger for lyd], og tryk derefter på .**
- 4 Tryk på  /  for at vælge [Højttalerindstillinger], og tryk derefter på .**  
Skærmen [Højttalerindstillinger] vises.

## 5 Tryk på $\uparrow/\downarrow$ for at vælge elementet, og tryk derefter på $\oplus$ .

Kontroller følgende indstillinger.

### ■ [Afstand]

Når du flytter højttalerne, skal du indstille parametrene for afstanden fra lyttepositionen til højttalerne.

Du kan indstille parametrene fra 0,0 til 7,0 meter.

[Front Vens/Højr] 3,0 m: Angiv afstanden til fronthøjttalerne.

[Subwoofer] 3,0 m: Angiv subwooferafstanden.

### ■ [Niveau]

Du kan justere højttalernes lydniveau. Du kan indstille parametrene fra -6,0 dB til +6,0 dB. Det er lettere at udføre indstillingen, hvis [Testtone] er indstillet til [Til].

[Front Vens/Højr] 0,0 dB: Indstil fronthøjttalernes niveau.

[Subwoofer] 0,0 dB: Indstil subwooferens niveau.

### ■ [Testtone]

Højttalerne udsender en testtone, der gør det muligt at indstille [Niveau].

[Fra]: Der høres ingen testtone fra højttalerne.

[Til]: Testtonen høres skiftevis fra de enkelte højttalere, mens niveauet justeres. Når du vælger et af menuelementerne under [Højttalerindstillinger], høres testtonen skiftevis fra hver højttaler.

Juster lydniveauet på følgende måde.

- 1 Indstil [Testtone] til [Til].
- 2 Tryk på  $\uparrow/\downarrow$  for at vælge [Niveau], og tryk derefter på  $\oplus$ .
- 3 Tryk på  $\uparrow/\downarrow$  for at vælge den ønskede højttalertype, og tryk derefter på  $\oplus$ .
- 4 Tryk på  $\leftarrow/\rightarrow$  for at vælge venstre eller højre højttaler, og tryk derefter på  $\uparrow/\downarrow$  for at indstille niveauet.
- 5 Tryk på  $\oplus$ .
- 6 Gentag trin 3 til 5.

## 7 Tryk på RETURN.

Systemet vender tilbage til den forrige visning.

## 8 Tryk på $\uparrow/\downarrow$ for at vælge [Testtone], og tryk derefter på $\oplus$ .

## 9 Tryk på $\uparrow/\downarrow$ for at vælge [Fra], og tryk derefter på $\oplus$ .

### Bemærk

- Der udsendes ingen testtonesignaler fra HDMI (OUT)-stikket.

### Tip

- Tryk på  $\triangleleft/\triangleleft$  +/- for at justere lydstyrken for alle højttalerne på én gang.

## Brug af timerfunktionen

Du kan indstille systemet til at slukke efter et bestemt stykke tid, så du kan falde i søvn til musik. Tiden kan forudindstilles i intervaller på 10 minutter.

### Tryk på SLEEP.

Hver gang du trykker på SLEEP, ændres minutvisningen (resterende tid) på frontpaneldisplayet med 10 minutter.

Når du indstiller sleep-timeren, vises den resterende tid hvert 5. minut.

Når den resterende tid er under 2 minutter, blinker "SLEEP" på frontpaneldisplayet.

### Sådan kontrolleres den resterende tid

Tryk én gang på SLEEP.

### Sådan ændres den resterende tid

Tryk flere gange på SLEEP for at vælge den ønskede tid.

## Deaktivering af enhedens knapper

### (Børnelås)

Du kan deaktivere knapperne på enheden (undtagen I/⏻) for at undgå forkert betjening, f.eks. på grund af børns leg (børnelås).

**Tryk på ■ på enheden i over 5 sekunder.**

”LOCKED” vises på frontpaneldisplayet.

Funktionen for børnelås aktiveres, og knapperne på enheden låses (Du kan betjene systemet med fjernbetjeningen).

Du kan annullere ved at trykke på ■ og holde den nede i mindst 5 sekunder, så ”UNLOCK” vises på frontpaneldisplayet.

### Bemærk

- Når du betjener knapperne på enheden, mens funktionen for børnelås er aktiveret, blinker ”LOCKED” på frontpaneldisplayet.

## Betjening af tv'et og andre komponenter med den medfølgende fjernbetjening

### Bemærk

- Når du udskifter batterierne i fjernbetjeningen, nulstilles fjernbetjeningen muligvis til standardindstillingen (SONY).

### Betjening af komponenter med den medfølgende fjernbetjening

- Tryk på knappen TV eller STB, som svarer til den komponent, som du vil betjene.
- Tryk på de passende knapper, som er anført i følgende tabel.
  - : Knappen kan bruges sammen med fjernbetjeningens standardindstilling.
  - : Knappen kan bruges, hvis du ændrer den forudindstillede kode på fjernbetjeningen.





Knap	Fjernbetjeningstilstand	
	TV	STB
AV I/⏻	●	●
Nummer-knapper	●	●
☰	●	●
ENTER (-/-)	●	○
AUDIO	●	○
SUBTITLE	●	●
SLEEP (⏻/⏻)	●	●
Farveknapper (rød/grøn/gul/blå)	●	●
TOP MENU (☰)	●	●
POP UP/MENU	○	○
←/↑/↓/→, ⊕	●	●
RETURN	●	●
HOME (MENU)	●	●
OPTIONS (TOOLS)	●	○
SOUND MODE (⚙)	●	○
3D	●	●
SEN	●	
⏮/⏭	●	○
⏪/⏩	●	○
▶	●	○
	●	○
■	●	○
🔇	●	●
⏴ +/-	●	●
PROG +/- (⏴/⏵)	●	●
DISPLAY (⏻/⏻)	●	●

### Bemærk

- Hvis du i TV- eller STB-tilstand trykker på en af knapperne ovenfor, lyser knappen TV eller STB. (men afhængigt af kodeindstillingen fungerer nogle knapper muligvis ikke, og knappen TV eller STB lyser muligvis ikke).
- Afhængigt af tv'et eller komponenten kan du muligvis ikke bruge nogle af knapperne.

## Sådan ændres den forudindstillede kode på fjernbetjeningen (Forvalgstilstand)

Du kan betjene komponenter fra andre producenter end Sony ved at ændre den forudindstillede kode på fjernbetjeningen.

- 1 Tryk på HOME.**  
Startmenuen vises på tv-skærmen.
- 2 Tryk på </> for at vælge  [Opsætning].**
- 3 Tryk på ↑/↓ for at vælge [Indstillingsvejledning for fjernbetjening], og tryk derefter på .**
- 4 Tryk på ↑/↓ for at vælge [Forvalgstilstand], og tryk derefter på .**
- 5 Tryk på ↑/↓ for at vælge den komponenttype, som du vil betjene med den medfølgende fjernbetjening, og tryk derefter på .**
- 6 Tryk på ↑/↓ for at vælge enhedens producent, og tryk derefter på .**
- 7 Tryk på POP UP/MENU, mens du trykker på knappen TV (for et tv) eller STB (for en kabelboks, digital satellitmodtager, digital videooptager osv.).**
- 8 Når knappen TV eller STB begynder at blinke, skal du indtaste koden på tv-skærmen ved hjælp af nummerknapperne og derefter trykke på ENTER.**

Hvis du har indstillet koden succesfuldt, blinker knappen TV eller STB langsomt to gange. Hvis indstillingen ikke lykkes, blinker knappen TV eller STB hurtigt fem gange.

### Bemærk

- Du kan afslutte Forvalgstilstanden ved at trykke på knappen TV eller STB (afhængigt af hvilken knap der blinker).
- Hvis du ikke betjener fjernbetjeningen i mere end 10 sekunder under Forvalgstilstanden, afslutter fjernbetjeningen Forvalgstilstanden.

## Fjernelse af den forudindstillede kode fra fjernbetjeningens hukommelse

- 1 Hold først AV I/⏻ nede, tryk derefter på </>, og tryk derefter på CH -.**  
Knapperne BD, TV og STB lyser.
- 2 Slip alle knapper.**  
Knapperne BD, TV og STB slukker, og den forudindstillede kode slettes. Fjernbetjeningen vender tilbage til dens standardindstillinger.

## Ændring af lysstyrken på frontpaneldisplayet og strømindikatorens

### Tryk på DIMMER.

Hver gang du trykker på DIMMER, ændres lysstyrken på frontpaneldisplayet og strømindikatorens.

## Sådan spares strøm i standby

Kontroller, at følgende indstillinger er angivet:

- [Kontrol til HDMI] i [HDMI-indstillinger] er indstillet til [Fra] (side 45).
- [Hurtig start-tilstand] er indstillet til [Fra] (side 45).

## Brug af internettet

- 1 Gør klar til at surfe på internettet.**  
Tilslut systemet til et netværk (side 19).
- 2 Tryk på HOME.**  
Startmenuen vises på tv-skærmen.
- 3 Tryk på </> for at vælge  [Netværk].**

#### 4 Tryk på ↑/↓ for at vælge [Internetbrowser], og tryk derefter på ⊕.

Skærmen [Internetbrowser] vises.

##### Bemærk

- Nogle websider vises eller fungerer måske ikke korrekt.

#### Sådan aktiveres en URL

Vælg [Indtast URL] i indstillingsmenuen.

Indtast URL'en på softwaretastaturet, og vælg derefter [Indtast].

#### Sådan angives standardstartside

Få vist den side, du vil angive, og vælg [Sæt som startside] i indstillingsmenuen.

#### Sådan vender du tilbage til den forrige side

Vælg [Forrige side] i indstillingsmenuen.

Når den forrige side ikke bliver vist, selvom du vælger [Forrige side], skal du vælge [Vinduesliste] i indstillingsmenuen og vælge den side, du vil vende tilbage til, på listen.

#### Sådan afsluttes internetbrowseren

Tryk på HOME.

### Visning af internetbrowser

Du kan kontrollere websideoplysninger ved at trykke på DISPLAY. De viste oplysninger afhænger af webstedet og websidens status.

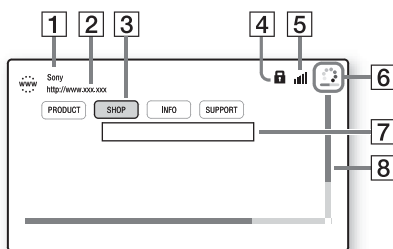

- 1 Sidens titel
- 2 Sidens adresse
- 3 Markør  
Flyt den ved at trykke på ←/↑/↓/→. Placer markøren på det link, du vil se, og tryk derefter på ⊕. Linkets webside vises.

- 4 SSL-ikon  
Vises, når URL-linket er sikret.
- 5 Indikator for signalstyrke  
Viser, når systemet har forbindelse til et trådløst netværk.
- 6 Statusbjælke/indlæsningsikon  
Vises, når siden indlæses, eller under fildownload/-overførsel.
- 7 Tekstinputfelt  
Tryk på ⊕, og vælg derefter [Indtast] i indstillingsmenuen for at åbne softwaretastaturet.
- 8 Rullepanel  
Tryk på ←/↑/↓/→ for at flytte sidevisningen mod venstre, opad, nedad eller mod højre.

### Tilgængelige indstillinger

Tryk på OPTIONS for at få vist forskellige indstillinger og betjeningsmuligheder. De tilgængelige elementer afhænger af situationen.

Elementer	Detaljer
[Browser-opsætning]	<p>Viser indstillinger for internetbrowseren.</p> <ul style="list-style-type: none"> <li>• [Zoom]: Øger eller mindsker størrelsen af det viste indhold.</li> <li>• [JavaScript-opsætn.]: Angiver, om JavaScript skal aktiveres eller deaktiveres.</li> <li>• [Cookie-opsætning]: Angiver, om browsercookies skal accepteres.</li> <li>• [SSL-alarmvisning]: Angiver, om SSL skal aktiveres eller deaktiveres.</li> </ul>
[Indtast]	Viser softwaretastaturet til indtastning af tegn på en webside.
[Afbryd]	Markøren flytter til den næste linje i tekstinputfeltet.
[Slet]	Sletter ét tegn til venstre for markøren under indtastning af tekst.

<b>Elementer</b>	<b>Detaljer</b>
[Vinduesliste]	Viser en liste over alle aktuelt åbne websider. Du kan gå tilbage til en tidligere besøgt webside ved at vælge dens vindue.
[Bogmærkeliste]	Viser bogmærkelisten.
[Indtast URL]	Du kan indtaste en URL, når softwaretastaturet vises.
[Forrige side]	Flytter til en tidligere vist side.
[Næste side]	Flytter til den næste tidligere viste side.
[Annuller indlæsning]	Stopper indlæsningen af en side.
[Indlæs igen]	Genindlæser den samme side.
[Tilføj til bogmærker]	Tilføjer den aktuelt viste webside på bogmærkelisten.
[Sæt som startside]	Angiver den aktuelt viste webside som standard-startsiden.
[Åbn i nyt vindue]	Åbner et link i et nyt vindue.
[Tegnsæt]	Angiver tegnsættet.
[Vis certifikat]	Viser servercertifikater, der er sendt fra sider, som understøtter SSL.





## Brug af opsætningskærmen





Du kan foretage forskellige justeringer af elementer, f.eks. billede og lyd. Standardindstillingerne er understreget.

### Bemærk

- Afspilningsindstillinger, der er gemt på disken, har forrang over indstillingerne på opsætningskærmen, og det er ikke sikkert, at alle de beskrevne funktioner virker.

- 1 Tryk på HOME.**  
Startmenuen vises på tv-skærmen.
- 2 Tryk på ←/→ for at vælge  [Opsætning].**
- 3 Tryk på ↑/↓ for at vælge ikonet for den opsætningskategori, som du vil ændre, og tryk derefter på .**

Du kan konfigurere følgende indstillinger.

Ikon	Beskrivelse
	<b>[Indstillingsvejledning for fjernbetjening] (side 41)</b> Laver fjernbetjeningsindstillinger til betjening af tv'et eller andre komponenter.
	<b>[Netværksopdatering] (side 42)</b> Opdaterer systemets software.
	<b>[Skærmindstillinger] (side 42)</b> Til angivelse af skærmindstillinger ud fra typen af tilslutningsstik.
	<b>[Indstillinger for lyd] (side 43)</b> Til angivelse af lydindstillinger ud fra typen af tilslutningsstik.
	<b>[BD/DVD-visningsindstillinger] (side 44)</b> Til angivelse af detaljerede indstillinger for afspilning af BD/DVD.

Ikon	Beskrivelse
	<b>[Indstillinger for børnesikring] (side 44)</b> Til angivelse af detaljerede indstillinger for børnesikringsfunktionen.
	<b>[Musikindstillinger] (side 45)</b> Til angivelse af detaljerede indstillinger for afspilning af Super Audio CD.
	<b>[Systemindstillinger] (side 45)</b> Til angivelse af systemrelaterede indstillinger.
	<b>[Indstillinger for ekstern indgang] (side 46)</b> Angiver indstilling af indgangsoverspring for ekstern indgang.
	<b>[Netværksindstillinger] (side 46)</b> Til angivelse af detaljerede indstillinger for internet og netværk.
	<b>[Lynopsætning] (side 47)</b> Kører Lynopsætning igen for at angive grundlæggende indstillinger.
	<b>[Nulstilling] (side 47)</b> Gendanner systemets standardindstillinger.

## ? [Indstillingsvejledning for fjernbetjening]

### ■ [Forvalgstilstand]

Du kan ændre fjernbetjeningens forudindstillede kode til betjening af komponenter fra andre producenter end Sony. Yderligere oplysninger finder du i afsnittet ”Sådan ændres den forudindstillede kode på fjernbetjeningen (Forvalgstilstand)” (side 38).

---

## [Netværksopdatering]

Du finder yderligere oplysninger om opdateringsfunktioner på følgende websted:

Kunder i Europa og Rusland:

<http://support.sony-europe.com/hub/hub.html>

Kunder i andre lande/regioner:

<http://www.sony-asia.com/section/support>

Under en softwareopdatering vises der ”UPDATING” på frontpaneldisplayet. Når opdateringen er gennemført, slukker hovedenheden automatisk. Vent, til softwareopdateringen er gennemført. Tænd eller sluk ikke hovedenheden, og betjen ikke hovedenheden eller tv’et.

---

## [Skærmindstillinger]

### ■ [3D-udgangsst.]

[Auto]: Du skal som regel vælge denne indstilling.

[Fra]: Vælges for at vise alt indhold i 2D.

#### Bemærk

- 3D-video fra HDMI (IN 1)- eller HDMI (IN 2)-stikket udsendes uanset denne indstilling.

### ■ [Tv-skærmstørrelsesindst. for 3D]

Indstiller skærmstørrelsen for dit 3D-kompatible tv.

#### Bemærk

- Denne indstilling gælder ikke for 3D-video fra HDMI (IN 1)- eller HDMI (IN 2)-stikket.

### ■ [Tv-type]

[16:9]: Vælg denne indstilling, når du tilslutter et widescreen-tv eller et tv med widescreen-funktion.

[4:3]: Vælg denne indstilling, når du tilslutter et tv med 4:3-skærm uden widescreen-funktion.

---

### ■ [Skærmformat]

[Fuld]: Vælg denne indstilling, når du tilslutter et tv med widescreen-funktion. Viser et 4:3-billede i formatet 16:9 på et widescreen-tv.

[Normal]: Ændrer billedets størrelse, så det passer til skærmens størrelse med det oprindelige billedformat.

---

### ■ [Bredde-højde-forhold for DVD]

[Letter Box]: Viser et bredt billede med sorte bjælker øverst og nederst på skærmen.



[Pan & Scan]: Viser et billede i fuld højde på hele skærmen med beskårne sider.

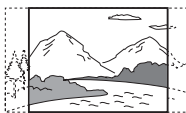

---

### ■ [Konversionstilstand for biograf]

[Auto]: Du skal som regel vælge denne indstilling. Enheden registrerer automatisk, om materialet er video- eller filmbaseret, og skifter til den passende konverteringsmetode.

[Video]: Den konverteringsmetode, der passer til videobaseret materiale, vælges altid uanset materialet.

---

### ■ [Format for videoudgang]

[HDMI]: Du skal normalt vælge [Auto].

Vælg [Original opløsning] for at afspille i den opløsning, som disken er optaget i. (Når opløsningen er lavere end SD-opløsning, opskales der til SD-opløsning).

[Video]: Vælger automatisk den laveste opløsning.

---

### ■ [BD-ROM 24p-udgang]

[Auto]: Udsender kun 1920 × 1080p/24 Hz-videosignaler, når du tilslutter et 1080/24p-kompatibelt tv med HDMI (OUT)-stikket.

[Til]: Vælg denne indstilling, når dit tv er kompatibelt med 1080/24p-videosignaler.

[Fra]: Vælg denne indstilling, når dit tv ikke er kompatibelt med 1080/24p-videosignaler.

**■ [DVD-ROM 24p-udgang]**

[Auto]: Udsender kun 1920 × 1080p/24 Hz-videosignaler, når du tilslutter et 1080/24p-kompatibelt tv med HDMI (OUT)-stikket.

[Fra]: Vælg denne indstilling, når dit tv ikke er kompatibelt med 1080/24p videosignaler.

**■ [YCbCr/RGB (HDMI)]**

[Auto]: Registrerer automatisk typen af den eksterne enhed og skifter til en passende farveindstilling.

[YCbCr (4:2:2)]: Udsender YCbCr 4:2:2-videosignaler.

[YCbCr (4:4:4)]: Udsender YCbCr 4:4:4-videosignaler.

[RGB]: Vælg denne indstilling, når du tilslutter en enhed med et HDCP-kompatibelt DVI-stik.

**■ [HDMI Deep Colour-udgang]**

[Auto]: Du skal som regel vælge denne indstilling. [16 bit], [12 bit], [10 bit]: Udsender 16 bit/12 bit/10 bit videosignaler, når det tilsluttede tv er kompatibelt med Deep Colour.

[Fra]: Vælg denne indstilling, hvis billedet er ustabil, eller farverne er unaturlige.

**■ [SBM] (Super Bit Mapping)**

[Til]: Udjævner overgangen af af videosignaler, der udsendes fra HDMI (OUT)-stikket.

[Fra]: Vælg denne indstilling, hvis der udsendes forvrængede videosignaler eller unaturlige farver.

**■ [Pausetilstand] (kun BD/DVD VIDEO/DVD-R/DVD-RW)**

[Auto]: Billedet, herunder motiver i bevægelse, vises uden flimren. Du skal som regel vælge denne position.

[Billed]: Billedet, herunder statiske motiver, vises i høj opløsning.

** [Indstillinger for lyd]****■ [BD-lydmixindstilling]**

[Til]: Udsender den lyd, der opnås ved at blande den interaktive lyd og den sekundære lyd til en primær lyd.

[Fra]: Udsender kun den primære lyd.

**■ [Lyd-DRC]**

Du kan komprimere lydsporets dynamiske område.

[Auto]: Udfører afspilning i det dynamiske område, der er angivet af disken (kun BD-ROM).

[Til]: Systemet gengiver lydsporet med det dynamiske område, der var tiltænkt under optagelsen.

[Fra]: Det dynamiske område komprimeres ikke.

**■ [Dæmp - AUDIO]**

Der kan forekomme forvrængning, når der afspilles lyd fra en komponent, der er tilsluttet AUDIO-stikkene (AUDIO IN L/R). Du kan undgå forvrængning ved at dæmpe indgangsniveaet på enheden.

[Til]: Dæmper indgangsniveaet.

Udgangsniveaet dæmpes til denne indstilling.

[Fra]: Normalt indgangsniveau.

**■ [Lydudgang]**

Du kan vælge den udgangsmetode, hvor lydsignalet udsendes.

[Højtaler]: Udsender kun flerkanalslyd via systemets højttalere.

[Højtaler + HDMI]: Udsender multikanalslyd via systemets højttalere og udsender lineære 2-kanals-PCM-signaler via HDMI (OUT)-stikket.

[HDMI]: Udsender kun lyd via HDMI (OUT)-stikket. Lydformatet afhænger af den tilsluttede komponent.

**Bemærk**

- Når [Kontrol til HDMI] er indstillet til [Til] (side 45), indstilles [Lydudgang] automatisk til [Højtaler + HDMI], og denne indstilling kan ikke ændres.
- Lydsignaler udsendes ikke fra HDMI (OUT)-stikket, når [Lydudgang] er indstillet til [Højtaler + HDMI], og [HDMI1-lydindgangstilstand] (side 45) er indstillet til [TV]. (kun modeller i Europa).
- Når [Lydudgang] er indstillet til [HDMI], er udgangssignalfORMATet for funktionen "TV" lineær 2-kanals-PCM.

---

### ■ [Lydeffekt]

Du kan indstille systemets lydeffekter til (SOUND MODE-indstillingen (side 23)) til/fra.

[Sound Mode til]: Aktiverer surrroundeffekten for lydtilstanden (side 23). Den øvre grænse for samplingsfrekvensen indstilles til 48 kHz.

[Fra]: Lydeffekter er deaktiveret. Du kan høre lyden, som den er optaget.

---

### ■ [Højtalerindstillinger]

Indstil højtalerne for at opnå en så god surroundsound som muligt. Yderligere oplysninger finder du i afsnittet ”Indstilling af højtalerne” (side 35).

---



## [BD/DVD- visningsindstillinger]

---

### ■ [BD/DVD-menusprog]

Du kan vælge standardsproget for menuer på BD-ROM'er eller DVD VIDEO'er.

Når du vælger [Vælg sprogkode], vises skærmen til indtastning af sprogkoden. Indtast koden for dit sprog som beskrevet i ”Liste over sprogkoder” (side 58).

---

### ■ [Lydsprog]

Du kan vælge standardsproget for spor på BD-ROM'er eller DVD VIDEO'er.

Når du vælger [Original], vælges det prioriterede sprog på disken.

Når du vælger [Vælg sprogkode], vises skærmen til indtastning af sprogkoden. Indtast koden for dit sprog som beskrevet i ”Liste over sprogkoder” (side 58).

---

### ■ [Undertekstsprog]

Du kan vælge standardsproget for undertekster på BD-ROM'er eller DVD VIDEO'er.

Når du vælger [Vælg sprogkode], vises skærmen til indtastning af sprogkoden. Indtast koden for dit sprog som beskrevet i ”Liste over sprogkoder” (side 58).

---

---

### ■ [Afspilningslag for BD-hybriddisk]

[BD]: Afspiller BD-lag.

[DVD/CD]: Afspiller DVD- eller CD-lag.

---

### ■ [BD-internetforbindelse]

[Tillad]: Du skal som regel vælge denne indstilling.

[Tillad ikke]: Blokerer internetforbindelse.

---



## [Indstillinger for børnesikring]

---

### ■ [Adgangskode]

Angiv eller skift adgangskoden for funktionen Børnesikring. En adgangskode gør det muligt at angive en begrænsning for afspilning af BD-ROM, DVD VIDEO eller internetvideo. Hvis det er nødvendigt, kan du bruge forskellige begrænsningsniveauer for BD-ROM og DVD VIDEO.

---

### ■ [Regionskode for børnesikring]

Afspilningen af nogle BD-ROM'er og DVD VIDEO'er kan begrænses efter geografisk område. Sekvenser kan blokeres eller skiftes ud med andre sekvenser. Følg vejledningen på skærmen, og indtast din firecifrede adgangskode.

---

### ■ [BD-børnesikring]/[DVD-børnesikring]/ [Børnesikring for internetvideo]

Ved at indstille børnesikring kan scenerne blokeres eller skiftes ud med andre sekvenser. Følg vejledningen på skærmen, og indtast din firecifrede adgangskode.

---

### ■ [Internetvideo uden vurdering]

[Tillad]: Gør det muligt at afspille internetvideoer uden vurdering.

[Blokér]: Blokerer afspilningen af internetvideoer uden vurdering.

---

---

## [Musikindstillinger]

---

### ■ [Afspilningslag for Super Audio CD]

[Super Audio CD]: Afspiller Super Audio CD-lag.  
[CD]: Afspiller CD-laget.

---

### ■ [Afspil.kanaler for Super Audio CD]

[DSD 2ch]: Afspiller 2-kanalsområdet.  
[DSD Multi]: Afspiller multikanalsområdet.

---

---

## [Systemindstillinger]

---

### ■ [Skærmsprog]

Du kan vælge det sprog, der skal vises på skærmen.

---

### ■ [Illumination/display]

Du kan vælge status for soft-touch-knapper (side 10) og frontpaneldisplay (side 11).

[Til]: Soft-touch-knapperne og frontpaneldisplayet forbliver oplyst.

[Auto]: Soft-touch-knapperne og frontpaneldisplayet slukkes, når systemet ikke betjenes.

---

### ■ [Fjernbetjeningsensor]

Du kan vælge den fjernbetjeningsensor, der skal bruges, ud fra hovedenhedens monteringsposition.



I lodret position

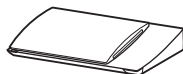

I vandret position

[Lodret/vandret]: Begge fjernbetjeningsensorer er aktive. Den i lodret position har førstehedsrang.

[Lodret]: Det er kun fjernbetjeningssensoren i lodret position, der er aktiv.

[Vandret]: Det er kun fjernbetjeningssensoren i vandret position, der er aktiv.

---

### ■ [HDMI-indstillinger]

[Kontrol til HDMI]

[Til]: Slået til. Du kan betjene de komponenter, der er tilsluttet med et HDMI-kabel.

[Fra]: Slået fra.

[Audio Return Channel]

Denne funktion er tilgængelig, når du tilslutter systemet til et tv's HDMI IN-stik, der er kompatibelt med funktionen Audio Return Channel.

[Auto]: Systemet kan automatisk modtage det digitale lydssignal fra tv'et via HDMI-kablet.

[Fra]: Slået fra.

#### Bemærk

- Denne funktion er kun tilgængelig, når [Kontrol til HDMI] er indstillet til [Til].

[HDMI1-lydindgangstilstand] (kun modeller i Europa)

Du kan vælge lydindgangen for komponenten, som er tilsluttet til HDMI (IN 1)-stikket.

[HDMI1]: Lyden fra komponenten, som er sluttet til HDMI (IN 1)-stikket, sendes fra HDMI (IN 1)-stikket.

[TV]: Lyden fra komponenten, som er sluttet til HDMI (IN 1)-stikket, sendes fra TV (DIGITAL IN OPTICAL)-stikket.

---

### ■ [Hurtig start-tilstand]

[Til]: Gør opstartstiden fra standbytilstand kortere. Du kan hurtigt betjene systemet, når du har tændt det.

[Fra]: Standardindstillingen.

---

### ■ [Strømbesparende drev]

[Til]: Reducerer strømforbrug, når lydstyrkeniveauet er lavt.

[Fra]: Normal status. Systemet kan udsende lydstyrke.

---

### ■ [Automatisk standby]

[Til]: Aktiverer funktionen [Automatisk standby]. Hvis systemet ikke betjenes i ca. 30 minutter, skifter systemet automatisk til standby.

[Fra]: Deaktiverer funktionen.

---

---

### ■ [Automatisk visning]

[Til]: Viser automatisk oplysninger på skærmen, når du skifter visningstitel, billedtilstand, lydssignal osv.

[Fra]: Viser kun oplysninger, når du trykker på DISPLAY.

---

### ■ [Pauseskærm]

[Til]: Aktiverer funktionen Pauseskærm.

[Fra]: Slået fra.

---

### ■ [Meddel. om softwareopdatering]

[Til]: Indstiller systemet til at give dig besked om nyere versioner af softwaren (side 42)

[Fra]: Slået fra.

---

### ■ [Gracenote-indstillinger]

[Auto]: Downloader automatisk diskoplysninger, når du stopper afspilningen af disken. Systemet skal være sluttet til netværket for at kunne downloade.

[Manuel]: Downloader diskoplysninger, når [Videosøgning] eller [Musiksøgning] er valgt.

---

### ■ [Systeminformation]

Du kan få vist versionen af systemets software og MAC-adressen.

---

### ■ [Softwarelicensinformation]

Du kan få vist softwarelicensinformation.

---



## [Indstillinger for ekstern indgang]

Overspringsindstillingen er en praktisk funktion, der giver dig mulighed for at springe over indgange, når du vælger en funktion.

---

### ■ [HDMI1]/[HDMI2]/[TV]/[AUDIO]

[Spr. ikke over]: Systemet springer ikke over den valgte funktion, når der vælges funktion ved at trykke på FUNCTION.

[Spring over]: Systemet springer over den valgte funktion, når der vælges funktion ved at trykke på FUNCTION.

---



## [Netværksindstillinger]

---

### ■ [Internetindstillinger]

Tilslut systemet til netværket på forhånd.

Yderligere oplysninger finder du i afsnittet ”Trin 3: Forberedelse til netværkstilslutning” (side 19).

[Tilsluttet opsætning]: Vælg dette, når du opretter forbindelse til en bredbåndsrouter ved brug af et LAN-kabel.

[Trådløs opsætning (indbygget)] (kun BDV-NF720): Vælg dette, når du bruger det trådløse LAN, der er indbygget i systemet, til trådløs netværksforbindelse.

[Trådløs USB-opsætning] (kun BDV-NF620): Vælg dette, når du bruger en USB-adapter til trådløst LAN til trådløs netværksforbindelse.

[Vis netværksstatus]: Viser den aktuelle netværksstatus.

#### Tip

- Hvis du ønsker yderligere oplysninger, kan du besøge følgende websted og se de ofte stillede spørgsmål:

Kunder i Europa og Rusland:

<http://support.sony-europe.com/hub/hub.html>

Kunder i andre lande/regioner:

<http://www.sony-asia.com/section/support>

---

### ■ [Netværks-diagnosticering]

Du kan køre netværksdiagnostikken for at kontrollere, om netværksforbindelsen fungerer korrekt.

---

### ■ [Serverindstillinger]

Angiver, om den tilsluttede DLNA-server skal vises eller ej.

---

### ■ [Renderer-opsætning]

[Automatisk adgangstilladelse]: Angiver, om automatisk adgang fra en nyligt registreret DLNA-controller skal tillades eller ej.

[Smart valg]: Tillader en Sony DLNA-controller at finde systemet som målkomponent, så den kan betjenes med infrarød stråle. Du kan aktivere eller deaktivere denne funktion.

[Renderer-navn]: Viser systemets navn, når det anføres på andre DLNA-enheder i netværket.

---

---

### ■ [Renderer-adgangskontrol]

Angiver, om der skal accepteres kommandoer fra DLNA-controllere.

---

### ■ [Automatisk start af Party]

[Til]: Starter PARTY eller deltager i et eksisterende PARTY efter forespørgsel fra en netværksenhed, som er kompatibel med funktionen PARTY STREAMING.

[Fra]: Slået fra.

---

### ■ [Media Remote-enhedsregistrering]

Registrerer din ”Media remote”-enhed.

---

### ■ [Registrerede Media Remote-enheder]

Viser en liste over dine registrerede ”Media remote”-enheder.

---

### ■ [Fjernstart]

[Til]: Tillader, at systemet tændes fra ”Media Remote”-enheden.

[Fra]: Slået fra.

#### Bemærk

- Denne funktion fungerer ikke, hvis du bruger trådløst LAN via en trådløs LAN-adapter. (kun BDV-NF620)

---

## [Lynopsætning]

---

### ■ [Nem første opsætning]

Kører [Nem første opsætning] for at angive grundlæggende indstillinger. Følg vejledningen på skærmen.

---

### ■ [Nemme netværksindstillinger]

Kører [Nemme netværksindstillinger] for at angive grundlæggende netværksindstillinger. Følg vejledningen på skærmen.

---

---

## [Nulstilling]

---

### ■ [Nulstil til standardindstillinger fra fabrikken]

Du kan nulstille systemets indstillinger til fabriksindstillingerne ved at vælge gruppen af indstillinger. Alle indstillinger i gruppen gendannes.

---

### ■ [Initialiser personlig information]

Du kan slette dine personlige oplysninger på systemet.

# Forholdsregler

## Om sikkerhed

- Undlad at anbringe genstande med væske, f.eks. en vase, på systemet og placere systemet i nærheden af vand, f.eks. et badekar eller en brusere, da dette kan medføre brand eller elektrisk stød. Hvis der kommer væske eller faste genstande ned i kabinettet, skal du afbryde strømmen til systemet og få det kontrolleret af en kvalificeret tekniker, før det bruges igen.
- Du må ikke berøre netledningen med våde hænder. Dette kan medføre elektrisk stød.

## Om strømkilder

- Tag netledningen ud af stikkontakten, hvis systemet ikke skal bruges i en længere periode. Træk i stikket, aldrig i ledningen.

## Om placering

- Placer systemet på et sted med tilstrækkelig ventilation for at undgå overophedning af systemet.
- Kabinettet bliver meget varmt, når der afspilles ved høj lydstyrke i længere tid. Dette er ikke en fejl. Rør ikke ved kabinettet. Du må ikke placere systemet et sted med begrænset plads, hvor ventilationen er dårlig, da dette kan medføre overophedning.
- Du må ikke blokere ventilationsåbningerne ved at anbringe noget på systemet. Systemet er udstyret med en højeffektforstærker. Hvis ventilationsåbningerne blokeres, kan systemet blive for varmt, og der kan opstå fejl.
- Du må ikke placere systemet på overflader som tæpper osv. eller i nærheden af f.eks. gardiner, der kan blokere ventilationsåbningerne.
- Du må ikke anbringe systemet på et sted med begrænset plads, f.eks. i en bogreol eller lignende.
- Anbring ikke systemet i nærheden af varmekilder, f.eks. radiatorer, ventilationskanaler eller på steder med direkte sollys, meget støv, mekaniske vibrationer eller rystelser.
- Du må ikke placere systemet i skrå stilling. Det er kun beregnet til at blive betjent i vandret stilling.
- Anbring ikke systemet og diskene i nærheden af komponenter med kraftige magneter, f.eks. mikrobølgeovne eller store højttalere.
- Du må ikke anbringe tunge genstande på systemet.
- Du må ikke anbringe metalgenstande foran frontpanelet. De kan begrænse modtagelsen af radiobølger.

- Systemet må ikke placeres, hvor der bruges medicinsk udstyr. Det kan forårsage funktionsfejl i det medicinske udstyr.
- Hvis du bruger en pacemaker eller andre medicinske enheder, skal du kontakte din læge eller producenten af det medicinske udstyr, før du bruger den trådløse LAN-funktion.

## Om betjening

- Hvis systemet flyttes direkte fra et koldt til et varmt sted eller placeres i et rum med høj luftfugtighed, kan der dannes kondens på linserne i enheden. Hvis der dannes kondens, fungerer systemet muligvis ikke korrekt. I sådanne situationer skal disken fjernes, og systemet skal stå tændt i cirka en halv time, indtil fugten er fordampet.
- Hvis du flytter systemet, skal eventuelle diske fjernes. Ellers kan de blive beskadiget.
- Hvis der falder noget ned i kabinettet, skal strømmen afbrydes, og enheden skal efterses af autoriserede teknikere, før den tages i brug igen.

## Om lydstyrkeregulering

- Du må ikke skruer op for lyden, når du lytter til en sektion med meget lave lyde eller uden lyd. Hvis du gør dette, kan højttalerne blive ødelagt, når der pludselig afspilles en sektion med meget kraftig lyd.

## Om rengøring

- Rengør kabinettet, panelet og knapperne med en blød klud, der er let fugtet med et mildt rengøringsmiddel. Du må ikke bruge skuresvampe, skurepulver eller opløsningsmidler, f.eks. sprit eller rensbenzin. Kontakt nærmeste Sony-forhandler, hvis du har spørgsmål, eller hvis der opstår problemer med systemet.

## Om diskrengøring, disk-/linserejsmidler

- Du må ikke bruge rensdiske eller disk-/linserejsmidler (f.eks. flydende eller fra spray). Disse kan forårsage fejl i enheden.

## Om udskiftning af dele

- Hvis dette system skal repareres, skal de udskiftede dele muligvis indleveres til genbrug eller genvinding.

## Om tv-skærmens farver

- Hvis højttalerne forstyrrer tv-skærmens farver, skal du slukke tv'et og tænde det igen efter 15 til 30 minutter. Hvis farverne fortsat er uregelmæssige, skal højttalerne placeres længere væk fra tv'et.



**VIGTIGT!**

Forsigtig: Dette system kan vise et stillvideobillede eller et billede på tv-skærmen uendeligt. Hvis stillvideobilledet eller billedet på tv-skærmen vises i længere tid, er der risiko for permanent beskadigelse af tv-skærmen. Projektions-tv er særlig følsomme over for dette fænomen.

**Om flytning af systemet**

- Før systemet flyttes, skal du kontrollere, at der ikke sidder en disk i enheden, og du skal tage netledningen ud af stikkontakten.

## Bemærkninger om diske

**Om håndtering af diske**

- Hold i diskens kant for ikke at gøre den beskidt. Du må ikke røre ved overfladen.
- Du må ikke sætte papir eller tape på disken.



- Du må ikke udsætte disken for direkte sollys eller varmekilder, f.eks. varmeblæsere, og den må ikke efterlades i en bil, der er parkeret i direkte sollys, da temperaturen i bilen kan stige voldsomt.
- Anbring disken i coveret efter afspilning.

**Om rengøring**

- Rengør disken med en rengøringsklud før afspilning.  
Aftør disken fra midten og ud.



- Du må ikke bruge opløsningsmidler, f.eks. rensebensen, fortynder, rensmidler eller antistatisk spray, der er beregnet til vinyl-lp'er.

Dette system kan kun afspille en almindelig rund disk. Der kan opstå fejl, hvis du forsøger at afspille en disk med en afvigende form (f.eks. kort-, hjerte- eller stjerneformet).

Du må ikke bruge en disk, hvor der er påsat mærkater eller fastgjort ringe.

## Fejlfinding

Hvis du oplever nogle af følgende problemer under afspilningen, kan du i første omgang bruge denne fejlfindingsvejledning til selv at forsøge at løse problemet. Hvis problemet fortsætter, skal du kontakte nærmeste Sony-forhandler.

Bemærk, at serviceteknikeren kan beholde eventuelle dele, der fjernes under reparationen.

### Generelt

#### Der er ingen strøm.



→ Sørg for, at netledningen er tilsluttet korrekt.

#### Fjernbetjeningen virker ikke.

- Afstanden mellem fjernbetjeningen og enheden er for stor.
- Batterierne i fjernbetjeningen er ved at være opbrugt.

#### Diskskuffen skubbes ikke ud, og du kan ikke fjerne disken, selvom du trykker på .

→ Prøv følgende:

- ① Tryk på, og hold  og  nede på enheden i mindst 5 sekunder for at skubbe disken ud.
- ② Tag disken ud.
- ③ Tag netledningen ud af stikkontakten, og sæt den i igen efter nogle minutter.

#### Systemet fungerer ikke, som det plejer.

→ Tag netledningen ud af stikkontakten, og sæt den i igen efter nogle minutter.

### Meddelelser

[Der findes en ny softwareversion online på netværket. Opdater under "Netværksopdatering".] vises på tv-skærmen.

→ Se [Netværksopdatering] (side 42) for at opdatere systemet til en nyere softwareversion.

#### "PROTECT" og "PUSH PWR" vises skiftevis på frontpaneldisplayet.

- Tryk på  for at slukke systemet, og kontroller følgende punkter, når "STANDBY" er forsvundet.
  - Er højttalerkablerne (+ og -) kortslettet?
  - Bruger du kun de angivne højttalere?
  - Er systemets ventilationsåbninger blokeret?
  - Tænd systemet, når ovenstående punkter er kontrolleret, og eventuelle problemer løst. Hvis ovenstående punkter ikke løser problemet, skal du kontakte den nærmeste Sony-forhandler.

#### Der vises "LOCKED" på frontpaneldisplayet.

→ Slå børnelåsfunktionen fra (side 37).

#### Der vises "DEMO. LOCK" på frontpaneldisplayet.

→ Kontakt nærmeste Sony-forhandler eller et lokalt, autoriseret Sony-servicecenter.

#### "Exxxx" vises på frontpaneldisplayet.

→ Kontakt nærmeste Sony-forhandler eller et lokalt, autoriseret Sony-servicecenter, og oplys fejlkoden.

#### vises uden meddelelser på hele tv-skærmen.

→ Kontakt nærmeste Sony-forhandler eller et lokalt, autoriseret Sony-servicecenter.

### Billede

#### Der vises intet billede.

→ Undersøg udgangsmetoden på systemet (side 16).

#### Der vises intet billede, når der tilsluttes et HDMI-kabel.

→ Enheden er sluttet til en udgangsenhed, der ikke er HDCP (High-bandwidth Digital Content Protection)-kompatibel ("HDMI" på frontpaneldisplayet lyser ikke) (side 16).

#### 3D-billeder fra HDMI (IN 1)- eller HDMI (IN 2)-stikket vises ikke på tv-skærmen.

→ Afhængigt af tv'et eller videokomponenten vises 3D-billeder muligvis ikke.

### **Der vises intet billede, når der er valgt en forkert opløsning for videoudgangen i [Format for videoudgang].**

- Tryk på ► og VOL – på enheden, og hold dem nede i mindst 5 sekunder for at nulstille opløsningen for videoudgangen til den laveste opløsning.

### **Det mørke område på billedet er for mørkt/det lyse område er for lyst eller unaturligt.**

- Indstil [Billedkvalitetstilstand] til [Standard] (standardindstilling) (side 30).

### **Billedet vises ikke korrekt.**

- Kontroller indstillingerne for [Format for videoudgang] i [Skærmindstillinger] (side 42).
- Hvis de analoge og digitale signaler sendes samtidig, skal du indstille [BD-ROM 24p-udgang] eller [DVD-ROM 24p-udgang] i [Skærmindstillinger] til [Fra] (side 42).
- For BD-ROM'er skal du kontrollere indstillingerne for [BD-ROM 24p-udgang] i [Skærmindstillinger] (side 42).

### **Der er støj på billedet.**

- Rengør disken.
- Hvis billedsignalet fra systemet skal gennem videobåndoptageren, før det når tv'et, kan visse BD/DVD-programmers kopisikringssignal påvirke billedkvaliteten. Hvis der stadig er problemer, selvom du slutter enheden direkte til tv'et, skal du prøve at slutte enheden til de andre indgangsstik.

### **Billedet vises ikke på hele tv-skærmen.**

- Kontroller indstillingen af [Tv-type] i [Skærmindstillinger] (side 42).
- Formatforholdet for disken kan ikke ændres.

### **Der opstår farveforstyrrelser på tv-skærmen.**

- Hvis højttalerne bruges med et CRT-tv eller en projektor, skal højttalerne placeres mindst 0,3 meter fra tv'et.
- Hvis der fortsat er farveuregelmæssigheder, skal du slukke for tv'et og tænde det igen efter 15 til 30 minutter.
- Sørg for, at der ikke er magnetiske genstande (magnetlås på tv-bordet, medicinsk udstyr, legetøj m.v.) i nærheden af højttalerne.

### **Der er intet billede efter afspilning af video- eller fotofil på iPod/iPhone.**

- Vælg indgang på tv'et for dette system.

## **Lyd**

### **Der er ingen lyd.**

- Højtalerkablerne er ikke tilsluttet korrekt.
- Undersøg højtalerindstillingerne (side 35).

### **Super Audio CD-lyden fra en komponent, som er tilsluttet til HDMI (IN 1)-stikket eller HDMI (IN 2)-stikket, udsendes ikke.**

- HDMI (IN 1) og HDMI (IN 2) accepterer ikke et lydformat, som indeholder kopibeskyttelse. Slut komponentens analoge lydudgang til AUDIO (AUDIO IN L/R)-stikkene på enheden.

### **Der udsendes ingen lyd fra tv'et via HDMI (OUT)-stikket, når du bruger funktionen**

#### **Audio Return Channel.**

- Indstil [Kontrol til HDMI] i [HDMI-indstillinger] i [Systemindstillinger] til [Til] (side 45). Og indstil [Audio Return Channel] i [HDMI-indstillinger] i [Systemindstillinger] til [Auto] (side 45).
- Sørg for, at tv'et er kompatibelt med funktionen Audio Return Channel.
- Sørg for, at der er sat et HDMI-kabel i stikket på tv'et, og at det er kompatibelt med funktionen Audio Return Channel.

### **Systemet udsender ikke lyden korrekt for tv-programmer, når der tilsluttes en set-top-boks.**

- Indstil [Audio Return Channel] i [HDMI-indstillinger] i [Systemindstillinger] til [Fra] (side 45).
- Kontroller tilslutningerne (side 17).

### **Der høres kraftig summen eller støj.**

- Flyt tv'et væk fra lydkomponenterne.
- Rengør disken.

### **Lyden mister stereoeffekten, når du afspiller en cd.**

- Vælg stereolyd ved at trykke på AUDIO (side 32).

### **Lyden fra en tilsluttet komponent forvrænges.**

- Reducer indgangsniveauet for den tilsluttede komponent ved at indstille [Dæmp - AUDIO] (side 43).

## Tuner

### Der kan ikke stilles ind på radiostationer.

- Kontroller, at antennerne er tilsluttet korrekt. Juster antennerne, eller tilslut eventuelt en ekstern antenne.
- Stationernes signalstyrke er for svag til automatisk tuning. Brug manuel indstilling.

## Afspilning

### Dysken afspilles ikke.

- BD'ens/DVD'ens regionskode passer ikke til systemet.
- Der er dannet kondens i enheden. Kondensen kan beskadige linserne. Fjern dysken, og lad enheden stå tændt i ca. en halv time.
- Systemet kan ikke afspille en disk, der ikke er brændt korrekt (side 54).

### Filnavne vises ikke korrekt.

- Systemet kan kun vise ISO 8859-1-kompatible tegnformater. Andre tegnformater vises muligvis ikke korrekt.
- Indtastede tegn vises muligvis ikke korrekt afhængigt af den skrivesoftware, der blev brugt.

### Dysken afspilles ikke fra begyndelsen.

- Der er valgt Genoptag afspilning. Tryk på OPTIONS, vælg [Afspil fra start], og tryk på  $\oplus$ .

### Afspilningen starter ikke fra genoptagelsespunktet, hvor du sidst stoppede afspilningen.

- Genoptagelsespunktet kan være blevet slette fra hukommelsen afhængigt af dysken, når
  - du åbner disskuffen.
  - du frakobler USB-enheden.
  - du afspiller andet indhold.
  - du slukker for enheden.

### Sproget for lydsporet/undertekster eller vinkler kan ikke ændres.

- Prøv at bruge BD'ens eller DVD'ens menu.
- Der findes ikke spor med flere sprog/undertekster eller flere vinkler på den BD eller DVD, der afspilles.

### Bonusindhold eller andre data på en BD-ROM kan ikke afspilles.

- Prøv følgende:
  - ① Tag dysken ud.
  - ② Sluk systemet.
  - ③ Frakobl og tilslut USB-enheden (side 25) igen.
  - ④ Tænd systemet.
  - ⑤ Isæt BD-ROM'en med BONUSVIEW/BD-LIVE.

## USB-enhed

### USB-enheden genkendes ikke.

- Prøv følgende:
  - ① Sluk systemet.
  - ② Frakobl og tilslut USB-enheden igen.
  - ③ Tænd systemet.
- Sørg for, at USB-enheden er sluttet korrekt til  $\leftarrow$  (USB)-porten.
- Kontroller, om USB-enheden eller et kabel er beskadiget.
- Kontroller, om USB-enheden er tændt.
- Hvis USB-enheden er tilsluttet via en USB-hub, skal du frakoble den og tilslutte USB-enheden direkte til apparatet.

## BRAVIA Internet Video

### Billedet/lyden er dårlig/visse programmer vises med tab af detaljer, især ved hurtige bevægelser og i mørke sekvenser.

- Billed-/lydkvaliteten er muligvis dårlig afhængigt af internetindholdets udbydere.
- Billed-/lydkvaliteten kan muligvis forbedres ved at skifte forbindelseshastighed. Sony anbefaler en forbindelseshastighed på mindst 2,5 Mbps for SD-video (Standard Definition) og 10 Mbps for HD-video (High Definition).
- Ikke alle videoer indeholder lyd.

### Billedet er lille.

- Tryk på  $\uparrow$  for at zoome ind.

## "BRAVIA" Sync ([Kontrol til HDMI])

### Funktionen [Kontrol til HDMI] fungerer ikke ("BRAVIA" Sync).

- Sørg for, at [Kontrol til HDMI] er indstillet til [Til] (side 45).
- Hvis du skifter HDMI-tilslutning, skal du slukke systemet og tænde det igen.
- Hvis der har været strømsvigt, skal du indstille [Kontrol til HDMI] til [Fra], og derefter indstille [Kontrol til HDMI] til [Til] (side 45).
- Undersøg følgende, og se den betjeningsvejledning, der fulgte med komponenten.
  - Den tilsluttede komponent er kompatibel med funktionen [Kontrol til HDMI].
  - Indstillingen af funktionen [Kontrol til HDMI] er korrekt for den tilsluttede komponent.

## Netværksforbindelse

### Systemet kan ikke oprette forbindelse til netværket.

- Kontroller netværksforbindelsen (side 19) og netværksindstillingerne (side 46).

## Trådløs LAN-forbindelse

### Du kan ikke tilslutte din pc til internettet, når [Wi-Fi Protected Setup (WPS)] er udført.

- Routerens trådløse indstillinger ændres muligvis automatisk, hvis du bruger funktionen Wi-Fi Protected Setup, før routerens indstillinger er blevet justeret. I dette tilfælde skal du ændre indstillinger for trådløs for din pc i overensstemmelse hermed.

### Systemet kan ikke oprette forbindelse til netværket, eller netværksforbindelsen er ustabil.

- Kontroller, om den trådløse LAN-router er tændt.
- Kontroller netværksforbindelsen (side 19) og netværksindstillingerne (side 46).
- Den mulige kommunikationsafstand er muligvis reduceret pga. brugsforholdene, herunder vægmaterialet, forholdene for modtagelse af radiobølger eller forhindringer mellem systemet (eller USB-adapteren til trådløst LAN) og den trådløse LAN-router.

Flyt systemet og den trådløse LAN-router tættere på hinanden.

- Enheder, der bruger frekvensbåndet 2,4 GHz, f.eks. en mikrobølgeovn, Bluetooth eller digitale trådløse enheder, kan forstyrre kommunikationen. Flyt enheden væk fra sådanne apparater, eller sluk for apparaterne.

### Den ønskede trådløse router vises ikke på listen over trådløse netværk.

- Tryk på RETURN for at vende tilbage til den foregående skærm, og prøv [Trådløs opsætning (indbygget)]/[Trådløs USB-opsætning] igen. Hvis den ønskede trådløse router stadig ikke kan registreres, skal du vælge [Manuel registrering].

# Understøttede diske

<b>Blu-ray Disc</b>	BD-ROM <sup>1)</sup> BD-R/BD-RE <sup>2)</sup>
<b>DVD<sup>3)</sup></b>	DVD-ROM DVD-R/DVD-RW DVD+R/DVD+RW
<b>CD<sup>3)</sup></b>	CD-DA (musik-CD) CD-ROM CD-R/CD-RW Super Audio CD

<sup>1)</sup>Da Blu-ray Disc-specifikationerne er nye og stadig udvikler sig, kan nogle diske muligvis ikke afspilles, afhængigt af disktypen og versionen.

Og lydudgangen varierer alt efter den kilde, der er tilsluttet til udgangsstikket, og de valgte indstillinger for lyd.

<sup>2)</sup>BD-RE: Ver.2.1

BD-R: Ver.1.1, 1.2, 1.3, herunder organisk pigmenttype BD-R (LTH-type)

BD-R'er, der er optaget på en pc, kan ikke afspilles, hvis der er optaget postscript.

<sup>3)</sup>En CD eller DVD kan ikke afspilles, hvis den ikke er brændt korrekt. Yderligere oplysninger findes i betjeningsvejledningen til optageenheden.

## Diske, der ikke kan afspilles

- BDr med hylster
- BDXL
- DVD-RAM
- HD DVD
- DVD Audio-disk
- PHOTO CD
- Datasektioner på CD-Extra
- Super VCD
- Lydsiden på DualDisc

## Bemærkninger til diske

Dette produkt er beregnet til at afspille diske, der følger CD-standarden (Compact Disc).

DualDiscs og nogle musikdiske med ophavsretsbeskyttede teknologier er ikke i overensstemmelse med CD-standarden (Compact Disc). Det er derfor ikke sikkert, at disse diske kan afspilles med denne enhed.

## Bemærkning om afspilningsfunktioner for en BD/DVD

Nogle afspilningsfunktioner for en BD/DVD kan være bevidst fastsat af softwareproducenterne. Systemet afspiller en BD/DVD i overensstemmelse med det diskindhold, som softwareproducenterne har udviklet, og derfor er alle afspilningsfunktioner muligvis ikke tilgængelige.

## Bemærkning om BD/DVD med to lag

Der kan opstå afbrydelser i afspilningen af billede og lyd, når der skiftes fra det ene lag til det andet.

## Regionskode (kun BD-ROM/DVD VIDEO)

Systemet har en regionskode, der er trykt på bagsiden af enheden, og det afspiller kun en BD-ROM/DVD VIDEO (kun afspilning), der er mærket med en tilsvarende regionskode eller .

# Understøttede filtyper

## Video

Filformat	Filtypenavn
MPEG-1 Video/PS <sup>1)5)</sup>	".mpg", ".mpeg", ".m2ts",
MPEG-2 Video/PS, TS <sup>1)6)</sup>	".mts"
Xvid	".avi"
MPEG4/AVC <sup>1)5)</sup>	".mkv", ".mp4", ".m4v", ".m2ts", ".mts"
WMV9 <sup>1)5)</sup>	".wmv", ".asf"
AVCHD <sup>2)</sup>	3)5)

## Musik

Filformat	Filtypenavn
MP3 (MPEG-1 Audio Layer III)	".mp3"
AAC/HE-AAC <sup>1)4)5)</sup>	".m4a"
WMA9-standard <sup>1)4)</sup>	".wma"
LPCM	".wav"

## Foto

Filformat	Filtypenavn
JPEG	".jpg", ".jpeg"
GIF <sup>7)</sup>	".gif"
PNG <sup>7)</sup>	".png"
MPO <sup>8)</sup>	".mpo"

<sup>1)</sup> Systemet understøtter ikke filer, der er kodet med DRM.

<sup>2)</sup> AVCHD Ver.2.0-kompatibel (AVCHD 3D/Progressive).

<sup>3)</sup> Systemet afspiller filer i AVCHD-formatet, der er optaget via et digitalt videokamera osv. Hvis du vil se filer i AVCHD-format, skal disken med filer i AVCHD-format være brændt.

<sup>4)</sup> Systemet understøtter ikke filer, der er kodet med Lossless osv.

<sup>5)</sup> Systemet afspiller ikke disse filer via DLNA-funktionen.

<sup>6)</sup> Systemet afspiller kun SD-opløsning via DLNA-funktionen.

<sup>7)</sup> Systemet afspiller ikke disse animerede PNG- eller GIF-filer.

<sup>8)</sup> For andre MPO-filer end 3D-filer vises nølebilledet eller det første billede.

### Bemærk

- Nogle filer kan muligvis ikke afspilles afhængigt af filformatet, filkodningen, optageforhold eller DLNA-serverforhold.
- Nogle filer, der er redigeret på en pc, kan muligvis ikke afspilles.
- Systemet kan genkende følgende filer eller mapper på en BD, DVD, CD og USB-enheder:
  - op til mapper i 9. lag inklusive rodmappen
  - op til 500 filer/mapper i et enkelt lag
- Systemet kan genkende følgende filer eller mapper, som er gemt på DLNA-serveren:
  - op til mapper i 19. lag
  - op til 999 filer/mapper i et enkelt lag
- Nogle USB-enheder fungerer muligvis ikke med dette system.
- Systemet kan genkende Mass Storage Class (MSC)-enheder (f.eks. flash-hukommelse eller HDD), SICD (Still Image Capture Device) og tastaturer med 101 taster.
- Sluk systemet, før du isætter eller fjerner en USB-hukommelse eller andre enheder, for at undgå datafejl eller skader på USB-hukommelse eller andre enheder.
- Systemet kan muligvis ikke afspille videofiler med en høj bithastighed fra en DATA CD jævnt. Det anbefales, at du afspiller videofiler med en høj bithastighed ved hjælp af en DATA DVD eller DATA BD.

# Understøttede lydformater

Systemet understøtter følgende lydformater.

Format	Funktion		
	"BD/DVD"	"HDMI1" "HDMI2"	"Tv" (DIGITAL IN)
LPCM 2ch	○	○	○
LPCM 5.1ch	○	○	-
LPCM 7.1ch	○	-	-
Dolby Digital	○	○	○
Dolby TrueHD, Dolby Digital Plus	○	-	-
DTS	○	○	○
DTS-ES Discrete 6.1, DTS-ES Matrix 6.1	-	-	-
DTS96/24	○	-	-
DTS-HD High Resolution Audio	○	-	-
DTS-HD Master Audio	○	-	-

○: Understøttet format.

-: Ikke-understøttet format.

## Bemærk

- HDMI (IN 1) og HDMI (IN 2) udsender ikke lyd, hvis et lydformat indeholder kopibeskyttelse, f.eks. Super Audio CD eller DVD-Audio.
- Til LPCM 2ch-formatet understøttes en samplingfrekvens for det digitale signal på op til 96 kHz, når funktionen "HDMI1" eller "HDMI2" bruges, og 48 kHz, når funktionen "Tv" bruges.
- Til LPCM 5.1ch-formatet understøttes en samplingfrekvens for det digitale signal på op til 48 kHz, når funktionen "HDMI1" eller "HDMI2" bruges.

# Specifikationer

## Forstærker

UDGANGSEFFEKT (nominel)

Venstre/højre fronthøjttaler:

78 W + 78 W (ved 3 ohm,  
1 kHz, 1 % THD)

UDGANGSEFFEKT (reference)

Venstre/højre fronthøjttaler:

100 W (pr. kanal ved  
3 ohm, 1 kHz)

Subwoofer:

200 W (ved 6 ohm, 80 Hz)

Indgange (analog)

AUDIO (AUDIO IN)

Følsomhed: 3,0 V/1,0 V

Indgange (digital)

Tv (Audio Return Channel/OPTICAL)

Understøttede formater:

LPCM 2CH (op til 48 kHz),  
Dolby Digital, DTS

HDMI (IN 1)/HDMI (IN 2)

Understøttede formater:

LPCM 5.1CH (op til  
48 kHz), LPCM 2CH  
(op til 96 kHz),  
Dolby Digital, DTS

## Videoafsnit

Udgange

VIDEO: 1 Vp-p 75 ohm

## HDMI-afsnit

Stik

Type A (19 ben)

## BD/DVD/Super Audio CD/CD-system

Signalformatsystem

NTSC/PAL

## USB-afsnit

↔ USB 1/2-port:

Type A (ved tilslutning af  
USB-hukommelse,  
kortlæser, digitalt  
stillbilledkamera og  
digitalt videokamera)

## Trådløst LAN

LAN (100)-terminal

100BASE-TX-terminal

## Trådløst LANafsnit (kun BDV-NF720)

Standardoverensstemmelse IEEE 802,11 b/g/n

Frekvens og kanal

2,4 GHz - 2,4835 GHz  
[K 1 - 13]

## FM-tuner

System

Kvartskontrolleret digital  
PLL-synthesizer

Indstillingsområde

87,5 MHz - 108,0 MHz  
(intervaller på 50 kHz)

Antenne

FM-ledningsantenne

Antenneterminaler

75 ohm, ubalancerede



**Højtalere****Fronthøjtaler (SS-TSB116) til BDV-NF720**

Mål (ca.)	100 mm × 430 mm × 35 mm (mm (b/h/d) (vægmonteret del) 111 mm × 442 mm × 112 mm (b/h/d) (hel højtaler)
Vægt (ca.)	1,0 kg (vægmonteret del) 1,1 kg (hel højtaler)

**Fronthøjtaler (SS-TSB115) til BDV-NF620**

Mål (ca.)	100 mm × 360 mm × 36 mm (mm (b/h/d) (vægmonteret del) 102 mm × 372 mm × 98 mm (b/h/d) (hel højtaler)
Vægt (ca.)	0,8 kg (vægmonteret del) 0,9 kg (hel højtaler)

**Subwoofer (SS-WSB111)**

Mål (ca.)	191 mm × 326 mm × 376 mm (b/h/d)
Vægt (ca.)	5,6 kg

**Generelt**

Strømkrav	220 V - 240 V vekselstrøm, 50/60 Hz
-----------	--

Strømforbrug BDV-NF620	Tændt: 80 W Standby: 0,3 W (i energisparetilstand)
---------------------------	--

BDV-NF720	Tændt: 82 W Standby: 0,3 W (i energisparetilstand)
-----------	--

Mål (ca.)	460 mm × 74 mm × 226 mm (b/h/d) (uden stander, inkl. fremspringende dele) 460 mm × 148 mm × 226 mm (b/h/d) (med stander og ledningsdæksel påsat)
-----------	---

Vægt (ca.) BDV-NF620 BDV-NF720	3,5 kg 3,8 kg
--------------------------------------	------------------

Der tages forbehold for ændring af design og specifikationer uden varsel.

- Strømforbrug i standby 0,3 W.
- Der opnås en spændingseffektivitet for forstærkerblokken på over 85 % med den fulde digitale forstærker, S-Master.

# Liste over sprogkoder

Sprogens stavemåder er i henhold til standarden ISO 639: 1988 (E/F) standard.

Kode	Sprog	Kode	Sprog	Kode	Sprog	Kode	Sprog
1027	Afar	1183	Irish	1347	Maori	1507	Samoaan
1028	Abkhazian	1186	Scots Gaelic	1349	Macedonian	1508	Shona
1032	Afrikaans	1194	Galician	1350	Malayalam	1509	Somali
1039	Amharic	1196	Guarani	1352	Mongolian	1511	Albanian
1044	Arabic	1203	Gujarati	1353	Moldavian	1512	Serbian
1045	Assamese	1209	Hausa	1356	Marathi	1513	Siswati
1051	Aymara	1217	Hindi	1357	Malay	1514	Sesotho
1052	Azerbaijani	1226	Croatian	1358	Maltese	1515	Sundanese
1053	Bashkir	1229	Hungarian	1363	Burmese	1516	Swedish
1057	Byelorussian	1233	Armenian	1365	Nauru	1517	Swahili
1059	Bulgarian	1235	Interlingua	1369	Nepali	1521	Tamil
1060	Bihari	1239	Interlingue	1376	Dutch	1525	Telugu
1061	Bislama	1245	Inupiak	1379	Norwegian	1527	Tajik
1066	Bengali; Bangla	1248	Indonesian	1393	Occitan	1528	Thai
1067	Tibetan	1253	Icelandic	1403	(Afan)Oromo	1529	Tigrinya
1070	Breton	1254	Italian	1408	Oriya	1531	Turkmen
1079	Catalan	1257	Hebrew	1417	Punjabi	1532	Tagalog
1093	Corsican	1261	Japanese	1428	Polish	1534	Setswana
1097	Czech	1269	Yiddish	1435	Pashto;	1535	Tonga
1103	Welsh	1283	Javanese		Pushto	1538	Turkish
1105	Danish	1287	Georgian	1436	Portuguese	1539	Tsonga
1109	German	1297	Kazakh	1463	Quechua	1540	Tatar
1130	Bhutani	1298	Greenlandic	1481	Rhaeto-	1543	Twi
1142	Greek	1299	Cambodian		Romance	1557	Ukrainian
1144	English	1300	Kannada	1482	Kirundi	1564	Urdu
1145	Esperanto	1301	Korean	1483	Romanian	1572	Uzbek
1149	Spanish	1305	Kashmiri	1489	Russian	1581	Vietnamese
1150	Estonian	1307	Kurdish	1491	Kinyarwanda	1587	Volapük
1151	Basque	1311	Kirghiz	1495	Sanskrit	1613	Wolof
1157	Persian	1313	Latin	1498	Sindhi	1632	Xhosa
1165	Finnish	1326	Lingala	1501	Sangho	1665	Yoruba
1166	Fiji	1327	Laothian	1502	Serbo-Croatian	1684	Chinese
1171	Farøese	1332	Lithuanian	1503	Singhalese	1697	Zulu
1174	French	1334	Latvian; Lëtish	1505	Slovak		
1181	Frisian	1345	Malagasy	1506	Slovenian	1703	Ikke angivet

## Børnesikring/Liste over områdekoder

Kode	Område	Kode	Område	Kode	Område	Kode	Område
2044	Argentina	2376	Holland	2390	New Zealand	2304	Sydkorea
2047	Australien	2219	Hongkong	2379	Norge	2543	Taiwan
2057	Belgien	2248	Indien	2427	Pakistan	2528	Thailand
2070	Brasilien	2238	Indonesien	2428	Polen	2109	Tyskland
2090	Chile	2239	Irland	2436	Portugal	2046	Østrig
2093	Colombia	2254	Italien	2489	Rusland		
2115	Danmark	2276	Japan	2086	Schweiz		
2424	Filippinerne	2092	Kina	2501	Singapore		
2165	Finland	2333	Luxembourg	2149	Spanien		
2174	Frankrig	2363	Malaysia	2184	Storbritannien		
2200	Grækenland	2362	Mexico	2499	Sverige		

# Indeks

## Talord

3D 24  
3D-udgangsindst. 42

## A

A/V SYNC 31  
Adgangskode 44  
Afspil.kanaler for Super Audio CD 45  
Afspilningslag for BD-hybriddisk 44  
Afspilningslag for Super Audio CD 45  
Audio Return Channel 45  
Automatisk standby 45  
Automatisk start af Party 47  
Automatisk visning 46

## B

Bagpanel 11  
BD/DVD-menusprog 44  
BD/DVD-visningsindstillinger 44  
BD-børnesikring 44  
BD-internetforbindelse 44  
BD-LIVE 24  
BD-lydmixindstilling 43  
BD-ROM 24p-udgang 42  
BONUSVIEW 24  
BRAVIA Sync 35  
Bredde-højde-forhold for DVD 42  
Børnelås 37  
Børnesikring for internetvideo 44

## C

CD 54

## D

Diasshow 31  
DLNA 27, 46  
Dolby Digital 32  
DTS 32  
DVD 54  
DVD-børnesikring 44  
DVD-ROM 24p-udgang 43  
Dæmp - AUDIO 43

## F

Fjernbetjening 12  
Fjernbetjeningssensor 45  
Fjernstart 47  
FM-tilstand 33  
Format for videoudgang 42  
Forvalgstilstand 41  
Frontpanel 10  
Frontpaneldisplay 11

## G

Gracenote-indstillinger 46

## H

HDMI  
YCbCr/RGB (HDMI) 43  
HDMI Deep Colour-udgang 43  
Hurtig start-tilstand 45  
Højtalerindstillinger 35, 44  
Afstand 36  
Niveau 36

## I

Illumination/display 45  
Indstillinger for børnesikring 44  
Indstillinger for eksternt indgang 46  
Indstillinger for lyd 43  
Indstillingsvejledning for fjernbetjening 41  
Initialiser personlig information 47  
Internetindhold 27  
Internetindstillinger 46  
Internetvideo uden vurdering 44

## K

Kontrol til HDMI 35, 45  
Konversionstilstand for biograf 42

## L

Liste over sprogkoder 58  
Lyd-DRC 43  
Lydeffekt 43  
Lydsprog 44  
Lydudgang 43  
Lynopsætning 21, 47

## M

Media Remote-enhedsregistrering 47  
Multipleks broadcast-lyd 32  
Musikindstillinger 45

## N

Nem første opsætning 47  
Nemme netværksindstillinger 47  
Netværks-diagnosticering 46  
Netværksindstillinger 46  
Netværksopdatering 42  
Nulstil til standardindstillinger fra fabrikken 47  
Nulstilling 47

## O

Opdater 42  
Oplysninger om afspilning 25

## P

Pauseskærm 46  
Pausetilstand 43

## R

RDS 34  
Regionskode 54  
Regionskode for børnesikring 44  
Registrerede Media Remote-enheder 47  
Renderer-adgangskontrol 47  
Renderer-opsætning 46

## S

SBM 43  
Serverindstillinger 46  
Skærmformat 42  
Skærmindstillinger 42  
Skærmsprog 45  
SLEEP 36  
Softwarelicensinformation 46  
Strømbesparende drev 45  
Systeminformation 46

## T

Testtone 36  
Tv-skærmstørrelsesindst. for 3D 42  
Tv-type 42

## **U**

Understøttede diske 54

Undertekstsprog 44

USB 25

## **W**

WEP 20

WPA2-PSK (AES) 20, 21

WPA2-PSK (TKIP) 20, 21

WPA-PSK (AES) 20, 21

WPA-PSK (TKIP) 20, 21



Softvaren til dette system kan blive opdateret i fremtiden. Du kan se oplysninger om eventuelle opdateringer ved at besøge følgende URL.

Kunder i Europa og Rusland:  
<http://support.sony-europe.com/hub/hub.html>

Kunder i andre lande/regioner:  
<http://www.sony-asia.com/section/support>



<http://www.sony.net/>



\* 4 4 1 8 1 4 7 1 1 \* (1)