

# Blu-ray Disc<sup>™</sup>/ DVD Home Theatre System

**Udhëzimet e përdorimit**

## PARALAJMËRIM

Mos e instaloni pajisjen në një hapësirë të kufizuar, si në një raft librash ose në një mobilie inkaso.

Për të reduktuar rrezikun e zjarrit, mos mbuloni hapësirën e ajrimit me gazeta, mbulesa tavoline, perde, etj. Mos vendosni mbi aparaturë burime me flakë të pambrojtur siç janë qirinjtë e ndezur.

Për të reduktuar rrezikun e zjarrit ose goditjeve elektrike, kjo aparaturë nuk duhet të ekspozohet ndaj pikimeve ose spërkatjeve me ujë dhe mbi aparaturë nuk duhen vendosur objekte të mbushura me lëng, siç janë vazot.

Mos ekspozoni bateritë ose aparaturën me bateri të instaluar ndaj nxehtësisë së tepruar siç janë drita e diellit, zjarri ose të ngjashme me to.

Për të parandaluar lëndimet, kjo aparaturë duhet të montohet mirë në dysheme/mur në përputhje me udhëzimet e instalimit.

Vetëm për përdorim në ambiente të brendshme.

## KUJDES

Përdorimi i instrumenteve optike me këtë produkt do të rrisë rrezikun ndaj syve. Duke qenë se rrezja e lazerit të përdorur në këtë Blu-ray Disc / DVD Home Theatre System është e dëmshme për sytë, mos u përpiqni të çmontoni mobilien.

Për shërbimet drejtoju vetëm personelit të kualifikuar.

CAUTION CLASS 3R VISIBLE AND INVISIBLE LASER RADIATION WHEN OPEN. AVOID DIRECT EYE EXPOSURE.  
VORSICHT KLASSE 3R SICHTBARE UND UNSICHTBARE LASERSTRAHLUNG WENN GEÖFFNET. UNMITTELBAREN AUGENKONTAKT VERMEIDEN.  
ADVARSEL SYNLIG OG USYNLIG LASERSTRÅLING AF KLASSE 3R VED ÅBNING. UNDGÅ AT SE DIREKTE PÅ STRÅLENE.  
ADVARSEL SYNLIG OG USYNLIG LASERSTRÅLING KLASSE 3R NÅR ØKSELS ÅPNES. UNNGÅ ØREKTE EKSPONERING AV ØYENNE.  
VARNING KLASSE 3R SYNLIG OG OSYNLIG LASERSTRÅLNING NÅR DENNA DEL ÄR ÖPPNAD. UNDVIK ATT DIREKT EXPONERAS ÖGONEN FÖR STRÅLNINGEN.  
VARO! AVATTUNA LUOKAN 3R NÄKYVÄÄ JA NÄKYMÄTÖNTÄ LASERISÄTELYÄ. VÄLTÄ KATSEEN SUORA-AIKASTAMITA.  
警告 打开时有3类可见和不可见激光辐射。避免眼睛受到直射的照射  
注意 打开时有3类可见和不可见激光辐射。避免眼睛直接暴露。

Kjo pajisje klasifikohet si produkt CLASS 3R LASER. Kur hapet kapaku mbrojtës i lazerit emetohen

rreze të dukshme dhe të padukshme lazer, prandaj sigurohuni që të shmangni ekspozimin e drejtpërdrejtë e syve. Kjo shenjë ndodhet mbi kapakun mbrojtës të lazerit brenda pajisjes.

CLASS 1 LASER PRODUCT  
LASER KLASSE 1  
LUOKAN 1 LASERLAITE  
KLASS 1 LASERAPPARAT

1类激光产品  
第1类雷射产品

Kjo pajisje klasifikohet si produkt CLASS 1 LASER. Kjo shenjë ndodhet në pjesën e jashtme të pasme.

## Për klientët në Evropë



**Hedhja e pajisjeve të vjetra elektrike dhe elektronike (e aplikueshme në Bashkimin Evropian dhe**

**vendet e tjera evropiane me sistem grumbullimi të diferencuar)**

Ky simbol mbi produkt ose mbi paketimin e tij tregon se ky produkt nuk duhet të trajtohet si mbeturinë shtëpiake. Përkundrazi, do të dorëzohet pranë pikës përkatëse të grumbullimit për riciklimin e pajisjeve elektrike dhe elektronike. Duke u siguruar që ky produkt të hidhet siç duhet, ju ndihmoni në parandalimin e pasojave të mundshme negative për mjedisin dhe shëndetin, që në rast të kundërt do të shkaktoheshin nga trajtimi i papërshtatshëm i mbetjeve të këtij produkti. Riciklimi i materialeve do të ndihmojë në ruajtjen e burimeve natyrore. Për më shumë informacion të detajuar mbi riciklimin e këtij produkti, ju lutemi kontaktoni me bashkinë tuaj, shërbimin e grumbullimit të mbeturinave shtëpiake ose dyqanin ku keni blerë produktin.



**Hedhja e baterive të përdorura (e aplikueshme në Bashkimin Evropian dhe vendet e tjera**

**evropiane me sisteme grumbullimi të diferencuar)**

Ky simbol mbi bateri ose mbi paketim tregon se bateria e dhënë me këtë produkt nuk duhet të trajtohet si mbeturinë shtëpiake. Në disa bateri, ky simbol mund të përdoret i kombinuar me një simbol kimik. Simbolet kimike për zhivën (Hg) ose plumbin (Pb) shtohen nëse bateria përmban më shumë se 0,0005% zhivë ose 0,004% plumb.

Duke u siguruar që këto bateri të hidhen siç duhet, ju ndihmoni në parandalimin e pasojave të mundshme negative për mjedisin dhe shëndetin që në rast të kundërt do të shkaktoheshin nga trajtimi i papërshtatshëm i mbetjeve të kësaj baterie. Riciklimi i materialeve do të ndihmojë në ruajtjen e burimeve natyrore. Në rast produktesh të cilat për arsye sigurie, rendimenti apo integriteti të dhënash kërkojnë lidhje të qëndrueshme me një bateri të inkorporuar, kjo bateri duhet të zëvendësohet vetëm nga personeli i kualifikuar shërbimi.

Për të siguruar trajtimin e duhur të baterisë, dorëzoheni produktin në fund të periudhës së funksionimit të tij pranë pikës përkatëse të grumbullimit për riciklimin e pajisjeve elektrike dhe elektronike.

Për të gjitha bateritë e tjera, ju lutemi shihni pjesën që flet mbi heqjen e sigurt të baterisë nga produkti. Dorëzoheni baterinë pranë pikës përkatëse të grumbullimit për riciklimin e baterive të përdorura. Për më shumë informacion të detajuar mbi riciklimin e këtij produkti ose baterie, ju lutemi kontaktoni me bashkinë tuaj, shërbimin e grumbullimit të mbeturinave shtëpiake ose dyqanin ku keni blerë produktin.

Njoftim për klientët: informacioni i mëposhtëm aplikohet vetëm për pajisjet e shitura në vendet ku aplikohen direktivat e BE-së.

Prodhuesi i këtij produkti është Sony Corporation, 1-7-1 Konan Minato-ku Tokyo, 108-0075 Japoni. Përfaqësuesi i autorizuar për EMC dhe sigurinë e produktit është Sony Deutschland GmbH, Hedelfinger Strasse 61, 70327 Stuttgart, Gjermani. Për çdo çështje shërbimi ose garancie, ju lutemi referojuni adresave që jepen në dokumentet e veçanta të shërbimit ose garancisë.

## Për njësinë kryesore

Kjo pllakëz metalike ndodhet në pjesën e poshtme të pasme.

## Masat paraprake

Kjo pajisje është testuar dhe është gjendur konform limiteve të përcaktuara në Direktivën EMC për përdorimin e një kablloje lidhëse më të shkurtër se 3 metra. (Vetëm modelet evropiane)

## Mbi burimet e rrymës

- Njësia nuk shkëputet nga rrjeti elektrik për sa kohë që është e lidhur me prizën e rrymës së drejtpërdrejtë, edhe nëse njësia vetë është e fikur.
- Duke qenë se spina kryesore përdoret për të shkëputur njësinë nga rrjeti elektrik, lidhjeni njësinë me një prizë lehtësisht të arritshme rryme të drejtpërdrejtë. Nëse vini re një anomalë në njësi, shkëputni menjëherë prizën kryesore nga priza e rrymës së drejtpërdrejtë.

## Për shikimin e pamjeve video 3D

Disa persona mund të vuajnë nga shqetësime (si p.sh. lodhje sysh, dobësi ose marrje mendsh) gjatë shikimit të pamjeve 3D. Sony rekomandon që të gjithë shikuesit të bëjnë pushime periodike gjatë shikimit të pamjeve video 3D. Kohëzgjatja dhe frekuenca e

pushimeve të nevojshme do të variojë nga personi në person. Duhet të vendosni vetë si është më mirë. Nëse ju shkaktohen shqetësime, duhet të ndërprisni shikimin e pamjeve 3D derisa të mos keni më shqetësime; nëse mendoni se është e nevojshme konsultohuni me mjekun. Duhet të shihni edhe (i) manualin e përdorimit dhe/ose mesazhin e kujdesit të ndonjë pajisjeje tjetër që përdoret me këtë produkt, ose përmbajtjen e Blu-ray Disc që luhet me këtë produkt, si dhe (ii) faqen tonë të internetit (<http://esupport.sony.com/>) për informacionin më të fundit. Shikimi i fëmijëve të vegjël (sidomos i atyre nën gjashtë vjeç) është ende në zhvillim e sipër. Konsultohuni me mjekun (pediatrin ose okulistin) përpara se të lejoni fëmijët e vegjël të shohin pamje video 3D. Të rriturit duhet të mbikëqyrin fëmijët e vegjël për të siguruar që ndjekin rekomandimet e renditura më lart.

## Për marrësin me valë (EZV-RT50) dhe Blu-ray Disc/DVD Home Theatre System (BDV-N990W/BDV-N890W)

(Për klientët në Singapor)



## Për marrësin me valë (EZV-RT50) dhe Blu-ray Disc/marrësin DVD (HBD-N790W) (Për klientët në Evropë)

Shihni "Informacioni i pajtueshmërisë për produktin me valë" (e dhënë).

## Mbrojtja kundër kopjimit

- Ju lutemi kini parasysh sistemet e përparuara të mbrojtjes së përmbajtjes që përdoren në mjetet

e përdorimit të Blu-ray Disc dhe DVD. Këto sisteme të quajtura AAC (Advanced Access Content System), në shqip sistem i përmbajtjes së përparuar të aksesit dhe CSS (Content Scramble System) në shqip sistem i kodimit të përmbajtjes, mund të përmbajnë disa kufizime për riprodhimin, daljen analoge dhe veçori të tjera të ngjashme. Përdorimi i këtij produkti dhe kufizimet e vendosura mund të variojnë në varësi të datës së blerjes, duke qenë se bordi drejtues i AAC mund të miratojë ose ndryshojë rregulloret e veta të kufizimeve pas datës së blerjes.

- Njoftim nga Cinavia Ky produkt përdor teknologji Cinavia për të kufizuar përdorimin e kopjeve të paautorizuara të disa filmave e videove komerciale dhe kolonave të tyre zanore. Kur diktohet përdorimi i ndaluar i një kopjeje të paautorizuar, do të shfaqet një mesazh dhe riprodhimi ose kopjimi do të ndërpritet. Më shumë informacion mbi teknologjinë Cinavia jepet në Qendrën Online të Cinavia për Konsumatorët në faqen <http://www.cinavia.com>. Për të kërkuar informacion shtesë mbi Cinavia përmes postës së thjeshtë, dërgoni një kartolinë me adresën tuaj të postës në adresën: Cinavia Consumer Information Center, P.O. Box 86851, San Diego, CA, 92138, USA.

## E drejta e autorit dhe markat tregtare

- Ky sistem përmban dekodere rrethues matricë të përshatuar Dolby\* Digital dhe Dolby Pro Logic si dhe DTS\*\* Digital Surround System.

\* Prodhuar me licencë nga Dolby Laboratories. Dolby, Pro Logic dhe simboli me dy "D" janë marka tregtare të Dolby Laboratories.

\*\* Prodhuar me licencë nën patentat e SH.B.A.-së numër: 5,956,674; 5,974,380; 6,226,616; 6,487,535; 7,212,872; 7,333,929; 7,392,195; 7,272,567 dhe patenta të tjera të SH.B.A.-së dhe botërore të marra dhe në pritje. DTS-HD, simboli i saj dhe DTS-HD dhe simboli i saj së bashku janë marka tregtare të regjistruara të DTS, Inc. Produkti përfshin softuerin. © DTS, Inc. Të gjitha të drejtat të rezervuara.

- Sistemi përmban teknologji High-Definition Multimedia Interface (HDMI™). HDMI, logoja HDMI dhe High-Definition Multimedia Interface janë marka tregtare ose marka tregtare të regjistruara të HDMI Licensing LLC në Shtetet e Bashkuara dhe vende të tjera.
- Java është markë tregtare e Oracle dhe/ose filialeve të saj.
- "BD-LIVE" dhe "BONUSVIEW" janë marka tregtare të Blu-ray Disc Association.
- "Blu-ray Disc" është markë tregtare.
- "Blu-ray Disc", "DVD+RW", "DVD-RW", "DVD+R", "DVD-R", "DVD VIDEO", dhe logoja "CD" janë marka tregtare.
- "Blu-ray 3D" dhe logoja "Blu-ray 3D" janë marka tregtare të Blu-ray Disc Association.
- "BRAVIA" është markë tregtare e Sony Corporation.
- "AVCHD" dhe logoja "AVCHD" janë marka tregtare të Panasonic Corporation dhe Sony Corporation.
- "XMB", dhe "cross media bar" janë marka tregtare të Sony Corporation dhe Sony Computer Entertainment Inc.
- "PlayStation" është markë e regjistruar tregtare e Sony Computer Entertainment Inc.
- Teknologjia e njohjes së muzikës dhe videos dhe të dhënave përkatëse ofrohet nga

Gracenote®. Gracenote është standard i industrisë në teknologjinë e njohjes së muzikës dhe përcimit të përmbajtjes së lidhur me to. Për më shumë informacion, vizitoni [www.gracenote.com](http://www.gracenote.com). CD, DVD, Blu-ray Disc dhe të dhënat e lidhura muzikore dhe video nga Gracenote, Inc., të drejtat e autorit © 2000 deri më sot Gracenote. Softueri Gracenote, të drejtat e autorit ©2000 deri më sot Gracenote. Një ose më shumë patenta të zotëruara nga Gracenote i aplikohen këtij produkti dhe shërbimi. Shihni faqen e internetit të Gracenote për një listë të pjesshme të patentave të aplikueshme Gracenote. Gracenote, CDDB, MusicID, MediaVOCS, logoja Gracenote dhe lloji i logos, si dhe logoja "Powered by Gracenote" janë marka tregtare ose marka tregtare të regjistruara të Gracenote në Shtetet e Bashkuara dhe/ose vende të tjera.



- Wi-Fi®, Wi-Fi Protected Access® dhe Wi-Fi Alliance® janë marka të regjistruara të Wi-Fi Alliance.
- Wi-Fi CERTIFIED™, WPA™, WPA2™ dhe Wi-Fi Protected Setup™ janë marka të regjistruara të Wi-Fi Alliance.
- Logoja Wi-Fi CERTIFIED është shenjë certifikimi e Wi-Fi Alliance.
- Shenja Wi-Fi Protected Setup është shenjë e Wi-Fi Alliance.
- "PhotoTV HD" dhe logoja "PhotoTV HD" janë marka tregtare të Sony Corporation.
- MPEG Patentat dhe teknologjia koduese audio MPEG Layer-3 janë të licencuara nga Fraunhofer IIS dhe Thomson.
- Ky produkt përmban teknologji me pronësi të regjistruar me licencë nga Verance Corporation dhe mbrohet nga patenta e SH.B.A.-së 7,369,677 dhe

patenta të tjera të SH.B.A.-së dhe botërore të marra dhe në pritje, si dhe të drejta autori dhe mbrojtje e sekretit tregtar për disa aspekte të kësaj teknologjie. Cinavia është markë tregtare e Verance Corporation. Të drejtat e autorit 2004-2010 Verance Corporation. Të gjitha të drejtat të rezervuara nga Verance. Zbërthimi ose çmontimi për qëllime dublikimi është i ndaluar.

- iPhone, iPod, iPod classic, iPod nano dhe iPod touch janë marka të Apple Inc., të regjistruara në Shtetet e Bashkuara dhe vende të tjera. (Përveç modeleve për Rusinë)



- "Made for iPod," dhe "Made for iPhone" nënkuptojnë se një aksesor elektronik është projektuar për t'u lidhur në mënyrë specifike përkatësisht me një iPod ose iPhone dhe është certifikuar nga zhvilluesi i tij se përputhet me standardet e performancës së Apple. Apple nuk është përgjegjëse për funksionimin e kësaj pajisjeje ose pajtueshmërinë e saj me standardet rregullatore dhe të sigurisë. Ju lutemi vini re se përdorimi i këtij aksessori me iPod ose iPhone mund të ndikojë në performancën e lidhjes me valë. (Përveç modeleve për Rusinë)
- Windows Media është markë tregtare ose markë tregtare e regjistruar e Microsoft Corporation në Shtetet e Bashkuara dhe/ose vende të tjera. Ky produkt përmban teknologji që është subjekt i disa të drejtave të pronës intelektuale të Microsoft. Ndalohet përdorimi ose shpërndarja e kësaj teknologjie jashtë këtij produkti pa licencën/licencat përkatëse nga Microsoft. Zotëruesit e përmbajtjes

përdorin teknologji Microsoft® PlayReady™ për aksesimin e përmbajtjes për të mbrojtur pronën e tyre intelektuale, duke përfshirë përmbajtjen e mbrojtur me të drejta autori. Kjo pajisje përdor teknologji PlayReady për të aksesuar përmbajtjen e mbrojtur me PlayReady dhe/ose përmbajtjen e mbrojtur me WMDRM. Nëse pajisja nuk arrin të imponojë siç duhet kufizimet mbi përdorimin e përmbajtjes, zotëruesit e përmbajtjes mund të kërkojnë nga Microsoft që të anulohet mundësinë e pajisjes për të përdorur përmbajtje të mbrojtur me PlayReady. Anulimi nuk duhet të ndikojë në përmbajtjet e pambrojtura ose përmbajtje të mbrojtura nga teknologji të tjera për aksesimin e përmbajtjes. Zotëruesit e përmbajtjes mund t'ju kërkojnë të përditësoni PlayReady për të pasur akses në përmbajtjen e tyre. Nëse nuk pranoni të përditësoni, nuk do të jeni në gjendje të keni akses në përmbajtjen që kërkon përditësimin.

- DLNA®, logoja DLNA dhe DLNA CERTIFIED™ janë marka tregtare, marka shërbimi ose marka certifikimi të Digital Living Network Alliance.
- Shfletuesi Opera® nga Opera Software ASA. Të drejtat e autorit 1995-2010 Opera Software ASA. Të gjitha të drejtat të rezervuara.



- Të gjitha markat e tjera tregtare janë marka të zotëruesve të tyre përkatës.
- Emrat e sistemeve dhe produkteve të tjera janë në përgjithësi marka tregtare ose marka tregtare të regjistruara të prodhuesve. Shenjat™ dhe ® nuk tregohen në këtë dokument.

## Informacion mbi Licencën e Përdoruesit

### Gracenote® Marrëveshja e Licencës së Përdoruesit

Ky aplikacion ose pajisje përmban softuer nga Gracenote, Inc. nga Emeryville, California ("Gracenote"). Softueri nga Gracenote ("Softueri i Gracenote") mundëson që ky aplikacion të kryejë identifikimin e diskut dhe/ose skedarit dhe të marrë informacion që lidhet me muzikën, duke përfshirë informacionin mbi emrin, artistin, pjesën dhe titullin ("Të dhënat e Gracenote") nga serverët online ose databazat e inkorporuara (në mënyrë kolektive të referuar si "Serverët e Gracenote") dhe të kryejë funksione të tjera. Ju mund të përdorni Të dhënat e Gracenote vetëm përmes funksioneve për përdorim nga Përdoruesi të këtij aplikacioni ose pajisjeje.

Ju bini dakord se do të përdorni Të dhënat e Gracenote, Softuerin e Gracenote dhe Serverët e Gracenote vetëm për përdorimin tuaj personal jotregtar. Ju bini dakord të mos caktoni, kopjoni, transferoni ose transmetoni Softuerin e Gracenote ose çdo Të dhënë të Gracenote te një palë e tretë. **JU BINI DAKORD TË MOS PËRDORNI OSE SHFRYTËZONI TË DHËNAT E GRACENOTE, SOFTUERIN E GRACENOTE OSE SERVERËT E GRACENOTE PËRVEÇSE SIÇ LEJOHET SHPREHIMISHT KËTU.**

Ju bini dakord se licenca juaj joekskluzive për të përdorur Të dhënat e Gracenote, Softuerin e Gracenote dhe Serverët e Gracenote do të ndërpritet në rast se shkelni këto kufizime. Nëse licenca juaj ndërpritet, ju bini dakord të ndërprisni çdo përdorim të Të dhënave të Gracenote, Softuerit të Gracenote dhe Serverëve të Gracenote. Gracenote rezervon të gjitha të drejtat për Të dhënat e Gracenote, Softuerin e Gracenote dhe Serverët e Gracenote, duke përfshirë të gjitha të drejtat e pronësisë. Në

asnjë rrethanë nuk do të bëhet përgjegjëse Gracenote për ndonjë pagesë ndaj jush për informacione që ju jepni. Ju bini dakord që Gracenote, Inc. mund të imponojë të drejtat e veta sipas kësaj Marrëveshjeje kundër jush direkt në emër të vet.

Shërbimi i Gracenote kërkon një identifikues unik për të gjurmuar pyetje për qëllime statistikore. Qëllimi i identifikuesit numerik të caktuar në mënyrë të rastësishme bëhet për t'i lejuar shërbimit të Gracenote të numërojë pyetjet pa ditur asgjë mbi identitetin tuaj. Për më shumë informacion, shihni faqen e internetit për Politikën e Privatësisë së Gracenote për shërbimin e Gracenote.

Softueri i Gracenote dhe çdo artikull i Të dhënave të Gracenote licencohen "PA GARANCI". Gracenote nuk jep deklarim apo garanci, të shprehur ose të nënkuptuar, në lidhje me saktësinë e Të dhënave të Gracenote nga Serverët e Gracenote. Gracenote rezervon të drejtën të fshijë të dhëna nga Serverët Gracenote ose të ndryshojë kategoritë e të dhënave për çfarëdo shkak që Gracenote e gjykon të mjaftueshëm. Nuk jepet asnjë garanci se Softueri i Gracenote ose Serverët e Gracenote janë pa gabime ose se funksionimi i Softuerit të Gracenote ose Serverëve të Gracenote do të jetë i pandërprerë. Gracenote nuk është e detyruar t'ju japë lloje të dhënash shtesë ose të përmirësuara ose kategori që Gracenote mund t'i japë në të ardhmen dhe është e lirë të ndërpresë shërbimet e saj në çdo kohë.

**GRACENOTE HEQ DORË NGA ÇDO GARANCI TË SHPREHUR OSE TË NËNKUPTUAR, DUKE PËRFSHIRË, POR PA U KUFIZUAR ME, GARANCITË E NËNKUPTUARA TË TREGTUESHMËRISË, PËRSHTATSHMËRINË PËR NJË QËLLIM TË CAKTUAR, TITULL DHE MOS-SHKELJE. GRACENOTE NUK GARANTON**

REZULTATET QË DO TË  
PËRFTOHEN NGA PËRDORIMI  
NGA ANA JUAJI SOFTUERIT TË  
GRACENOTE OSE ÇDO  
SERVERI TË GRACENOTE.  
GRACENOTE NUK DO TË JETË  
PËRGJEGJËSE NË ASNJË RAST  
PËR ASNJË DËMTIM PASUES  
OSE AKSIDENTAL OSE PËR  
ASNJË FITIM TË HUMBUR APO  
TË ARDHURA TË HUMBURA.  
© Gracenote, Inc. 2009

**MARRËVESHJA E PËRDORUESIT  
TË REAL (vetëm modelet për  
Singapor, Tajlandë dhe Tajvan)**

1. Përdoruesve u ndalohet të modifikojnë, përkthejnë, zhbërthejnë për qëllim dublikimi, zhbërthejnë, çmontojnë ose përdorin në ndonjë mënyrë tjetër për të zbuluar softuerin e zhvilluar nga Real ose ndryshe të përsërisin funksionalitetin e softuerit, përveçse deri në masën kur ky kufizim ndalohet shprehimisht nga ligji në fuqi.
2. Real heq dorë nga të gjitha garancitë dhe kushtet, të shprehura dhe të nënkuptuara, duke përfshirë garancitë ose kushtet e nënkuptuara të tregtueshmërisë dhe përshtatshmërisë për një qëllim të caktuar; dhe përjashton efektivisht të gjitha përgjegjësitë për dëmtime të drejtpërdrejta, speciale, aksidentale dhe pasuese, duke përfshirë por pa u kufizuar me humbjen e fitimeve ose sisteme zëvendësuese.

## Mbi këto udhëzime përdorimi

- Udhëzimet në këto Udhëzime Përdorimi përshkruajnë kontrollet në telekomandë. Ju mund të përdorni edhe kontrollet në njësi nëse kanë emra të njëjtë ose të ngjashëm me ato në telekomandë.
- Në këtë manual, “disk” përdoret si referencë e përgjithshme për BD, DVD, Super Audio CD, ose CD përveçse kur specifikohet ndryshe nga teksti ose ilustrimet.
- Udhëzimet në këtë manual janë për BDV-N990W, BDV-N890W dhe BDV-N790W. BDV-N990W është modeli që përdoret për qëllime ilustrimi. Dallimet në punë tregohen qartë në tekst, për shembull “vetëm BDV-N990W”.
- Disa ilustrime paraqiten si skica konceptuale dhe mund të jenë ndryshe nga produktet aktuale.
- Artikujt e shfaqur në ekranin e televizorit mund të ndryshojnë në varësi të zonës.
- Cilësimi i parazgjedhur nënvizohet.

# Pasqyra e lëndës

Mbi këto udhëzime përdorimi.....	6
Shpaketimi.....	8
Indeksi i pjesëve dhe kontrolleve .....	11
<b>Fillimi</b>	
<b>Hapi 1: Instalimi i sistemit .....</b>	<b>16</b>
<b>Hapi 2: Lidhja e sistemit .....</b>	<b>17</b>
Lidhja e altoparlantëve .....	17
Lidhja e televizorit .....	18
Lidhja me pjesët e tjera (dekoder, etj.) .....	19
Lidhja e antenës (ajrore) .....	21
<b>Hapi 3: Përgatitja për lidhjen me rrjetin .....</b>	<b>21</b>
<b>Hapi 4: Konfigurimi i sistemit me valë .....</b>	<b>22</b>
<b>Hapi 5: Kryerja e konfigurimit të thjeshtë .....</b>	<b>24</b>
<b>Hapi 6: Zgjedhja e burimit .....</b>	<b>25</b>
<b>Hapi 7: Shijoni tingujt rrethues .....</b>	<b>26</b>
<b>Riprodhimi</b>	
Luajtja e një disku.....	28
Luajtja nga një pajisje USB.....	29
Shijoni iPod/iPhone .....	29
Luajtja përmes një rrjeti.....	31
Opsionet e disponueshme .....	33
<b>Përshtatja e zërit</b>	
Zgjedhja e formatit audio, pjesëve në disa gjuhë ose kanalit .....	36
Shijoni tingull me transmetim multipleks .....	36
<b>Sintonizuesi</b>	
Dëgjimi i radios .....	37
Përdorimi i Radio Data System (RDS).....	38
<b>Funksionet e tjera</b>	
Përdorimi i Funksionit Control for HDMI për “BRAVIA” Sync .....	39
Kalibrimi automatik i cilësimeve të duhura për altoparlantët.....	39
Cilësimi i altoparlantëve .....	40
Përdorimi i kohëmatësit të fjetjes.....	42
Çaktivizimi i butonave në njësi .....	42
Kontrolli i televizorit me telekomandën e dhënë .....	42
Ndryshimi i ndriçimit të ekranit të panelit të përparmë dhe treguesit të energjisë.....	43
Kursimi i energjisë në modalitetin e gatishmërisë.....	43
Shfletimi i faqeve të internetit .....	43
Cilësime të tjera për sistemin me valë ...	45
<b>Cilësimet dhe përshtatjet</b>	
Përdorimi i ekranit të konfigurimit.....	47
[Network Update] (Përditësimi i rrjetit) .....	47
[Screen Settings] (Cilësimet e ekranit).....	48
[Audio Settings] (Cilësimet audio) .....	49
[BD/DVD Viewing Settings] (Cilësimet e shikimit të BD/DVD).....	50
[Parental Control Settings] (Cilësimet e kontrollit prindëror) .....	51
[Music Settings] (Cilësimet e muzikës) .....	51
[System Settings] (Cilësimet e sistemit) .....	51
[External Input Settings] (Cilësimet e hyrjes së jashtme) .....	53
[Network Settings] (Cilësimet e rrjetit) .....	53
[Easy Setup] (Konfigurimi i thjeshtë)....	54
[Resetting] (Rivendosja).....	54
<b>Informacioni shtesë</b>	
Masat paraprake .....	55
Shënime mbi disqet.....	56
Zgjidhja e problemeve .....	57
Disqet që mund të luhen .....	62
Llojet e skedarëve që mund të luhen .....	63
Formatet e mbështetura audio .....	64
Specifikimet.....	64
Lista e kodeve të gjuhëve.....	67
Indeksi .....	68

# Shpaketimi

## BDV-N990W

- Altoparantët e përparmë (2)

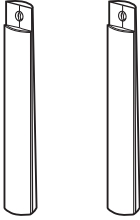

- Altoparantët shumëkanalësh (2)

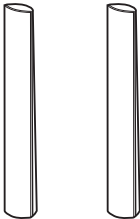

- Altoparlanti qendror (1)

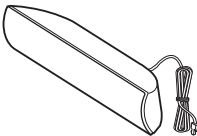

- Altoparlanti bas (1)

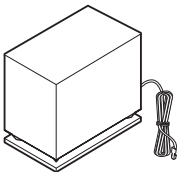

- Telat e altoparantëve (4, kuq/bardhë/hirtë/kaltër)



- Kapakët e poshtëm të altoparantëve (4)



- Bazat (4)



- Pjesët e poshtme të altoparantëve qendrorë dhe shumëkanalësh (4)

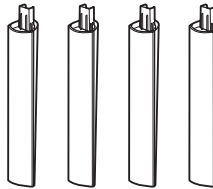

- Vidat (e argjenta) për altoparantët (4)

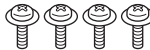

- Vidat (e zeza) për altoparantët (12)



- Mbështetësja (1)

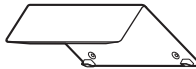

- Kapaku i kordonit (1)



- Vidat për mbështetësen (3)



- Antena FM me tela FM (ajrore) (1)

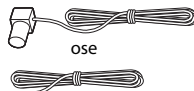

- Pulti (telekomanda) (1)



- Bateritë R6 (madhësi AA) (2)



- Mikrofoli i kalibrimit (1)



- Teli i videos (1) (vetëm modelet për Rusinë)



- Kablloja HDMI e shpejtësisë së lartë (1) (vetëm modelet për Indi, Lindje të Mesme, Singapor, Tajlandë dhe Tajvan)

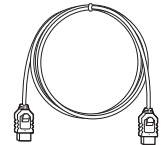

- Amplifikuesi shumëkanalësh (1)

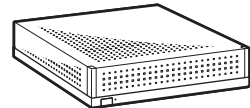

- Marrësit me valë (2)



- Udhëzimet e përdorimit
- Udhëzuesi i konfigurimit të shpejtë
- Udhëzuesi i instalimit të altoparantëve



## BDV-N890W

- Altoparlantët e përparmë (2)

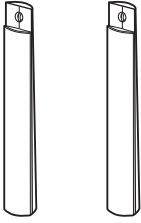

- Altoparlantët shumëkanalësh (2)

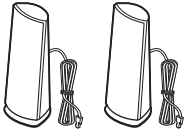

- Altoparlanti qendror (1)

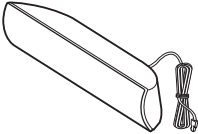

- Altoparlanti bas (1)

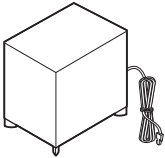

- Telat e altoparlantëve (2, kuq/bardhë)



- Kapakët e poshtëm të altoparlantëve (2)



- Bazat (2)



- Pjesët e poshtme të altoparlantëve qendrorë (2)

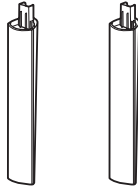

- Vidat (e argjendra) (2)



- Vidat (e zeza) (6)



- Antena FM me tela FM (ajrore) (1)

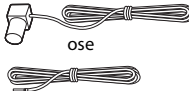

- Pulti (telekomanda) (1)



- Bateritë R6 (madhësi AA) (2)



- Mikrofoli i kalibrimit (1)

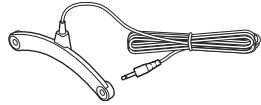

- Kablo HDMI e shpejtësisë së lartë (1)

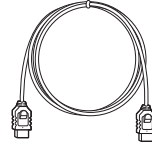

- Amplifikuesi shumëkanalësh (1)

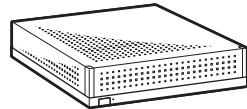

- Marrësit me valë (2)



- Udhëzimet e përdorimit
- Udhëzuesi i konfigurimit të shpejtë
- Udhëzuesi i instalimit të altoparlantëve

## BDV-N790W

- Altoparlantët e përparmë (2)

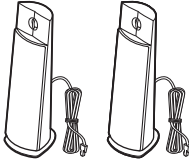

- Altoparlantët shumëkanalësh (2)

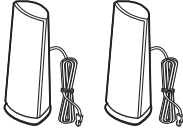

- Altoparlanti qendror (1)

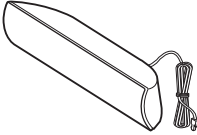

- Altoparlanti bas (1)

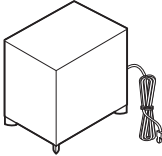

- Antena FM me tela FM (ajrore) (1)

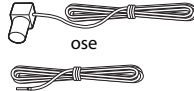

- Pulti (telekomanda) (1)

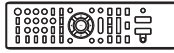

- Bateritë R6 (madhësi AA) (2)



- Mikrofoli i kalibrimit (1)



- Platforma për iPod/iPhone (TDM-iP30) (1)

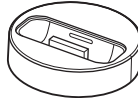

- Kabloja USB (1)



- Teli i videos (1)



- Amplifikuesi shumëkanalësh (1)

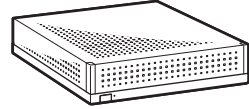

- Marrësit me valë (2)

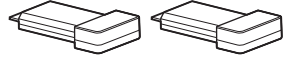

- Udhëzuesi i konfigurimit të shpejtë
- Udhëzuesi i instalimit të altoparlantëve
- Udhëzuesi i referencës
- Informacione të pajtueshmërisë së produktit me valë

# Indeksi i pjesëve dhe kontrolleve

Për më shumë informacion, referojuni faqeve të treguara në kllapa.

## Paneli i përparmë

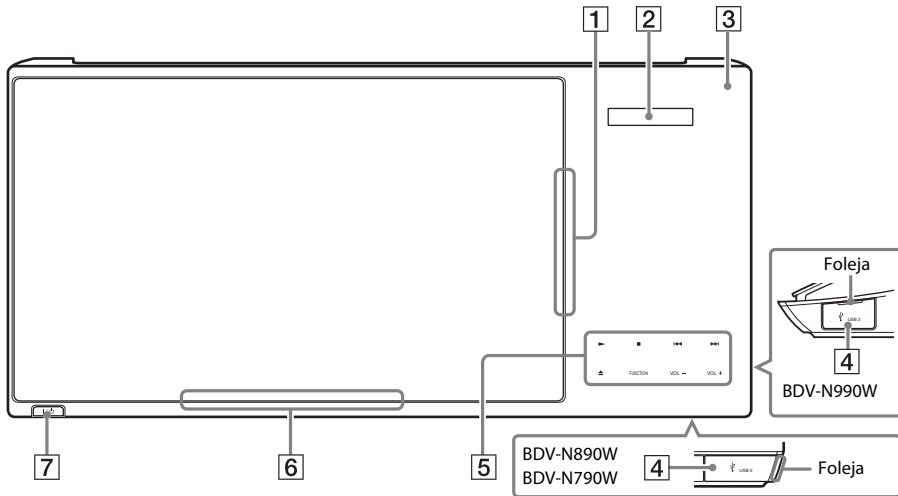

- 1 **Foleja e diskut (faqe 28)**
- 2 **Ekran i panelit të përparmë**
- 3 **☐ (sensori i telekomandës)**
- 4 **Porta USB 2 (faqe 29)**  
Hapni kapakun e folesë duke përdorur thoin.
- 5 **Treguesit/butonat me prekje**
  - ▶ (luaj)
  - (ndal)
  - ◀◀/▶▶ (e mëparshme/tjetër)
  - ▲ (nxirr)
  - FUNCTION (faqe 25)**  
Zgjedh burimin e riprodhimit.
  - VOL +/-**
- 6 **Treguesi i energjisë**  
Ndizet kur sistemi është i ndezur.
- 7 **I/⏻ (ndezur/në gatishmëri)**  
Ndez njësinë, ose e vendos atë në modalitet gatishmërie.

### Mbi treguesit/butonat me prekje

Këto butona funksionojnë kur janë të ndezur treguesit e butonave me prekje. Ju mund të ndizni/fikni treguesit duke vendosur [Illumination/Display] (Ndriçimi/Ekrani) (faqe 51). Kur vendosni [Illumination/Display] (Ndriçimi/Ekrani) në [Auto] (Automatike), treguesit fikën. Në këtë rast, prekni një nga butonat me prekje. Kur treguesit ndizen, prekni butonin e dëshiruar.

#### Shënim

- Këto butona funksionojnë kur i prekni lehtë. Mos i shtypni me forcë të tepruar.

## Ekran i panelit të përparmë

### Mbi treguesit në ekranin e panelit të përparmë

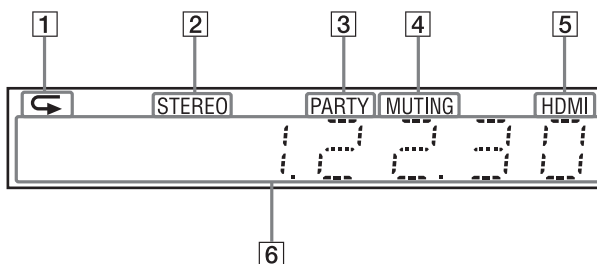

- 1 **Ndizet kur aktivizohet luajtja e përsëritur.**
- 2 **Ndizet kur merret tingull stereo. (Vetëm radio)**
- 3 **Ndizet kur sistemi luan përmes funksionit PARTY STREAMING.**
- 4 **Ndizet kur aktivizohet heshtja.**
- 5 **Ndizet kur foleja HDMI (OUT) lidhet saktë me një pajisje të përputhshme me HDCP (High-bandwidth Digital Content Protection) me hyrje HDMI ose DVI (Digital Visual Interface).**
- 6 **Shfaq statusin e sistemit, si p.sh. frekuencën radio, etj.**  
Kur shtypni DISPLAY, shfaqet informacioni i transmetimit/statusi i dekodimit kur funksioni vendoset në "TV."  
Informacioni i transmetimit/statusi i dekodimit mund të mos shfaqet në varësi të transmetimit ose artikullit që dekodohet.

## Paneli i pasmë

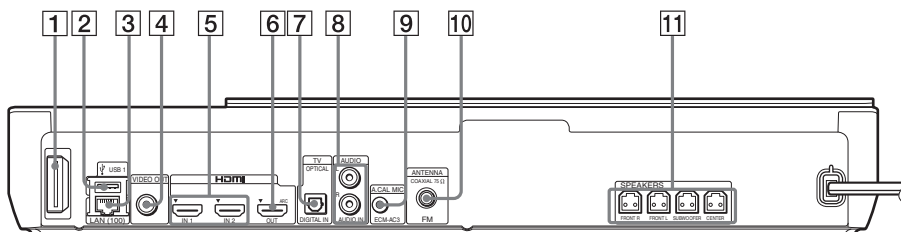

- 1 **Foleja e marrësit me valë (faqe 29)**
- 2 **Porta USB 1 (faqe 29)**
- 3 **Terminali LAN (100) (faqe 21)**
- 4 **Fisha VIDEO OUT (faqe 18)**
- 5 **Fishat HDMI (IN 1/IN 2) (faqe 19)**
- 6 **Fisha HDMI (OUT) (faqe 18)**
- 7 **Fisha TV (DIGITAL IN OPTICAL) (faqe 18)**
- 8 **Fishat AUDIO (AUDIO IN L/R) (faqe 19)**
- 9 **Foleja A.CAL MIC (faqe 24, 39)**
- 10 **Fisha ANTENNA (FM COAXIAL 75Ω) (faqe 21)**
- 11 **Fishat SPEAKERS (faqe 17)**

## Amplifikuesi shumëkanalësh

### Paneli i përparmë

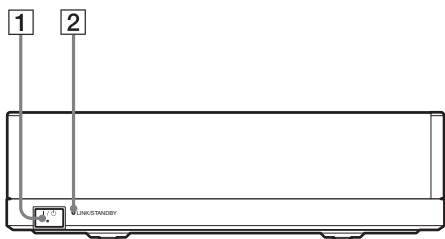

- 1** I/⏻ (Energjia)
- 2** Treguesi LINK/STANDBY (faqe 23)  
Mund të kontrolloni gjendjen e transmetimit me valë midis njësisë kryesore dhe amplifikuesit shumëkanalësh.

### Paneli i pasmë

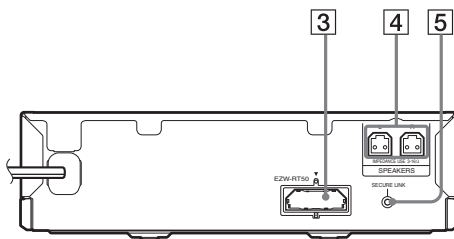

- 3** Foleja e marrësit me valë (EZW-RT50)
- 4** Fishat SPEAKERS
- 5** Butoni SECURE LINK (faqe 45)  
Fillon funksionin Secure Link.

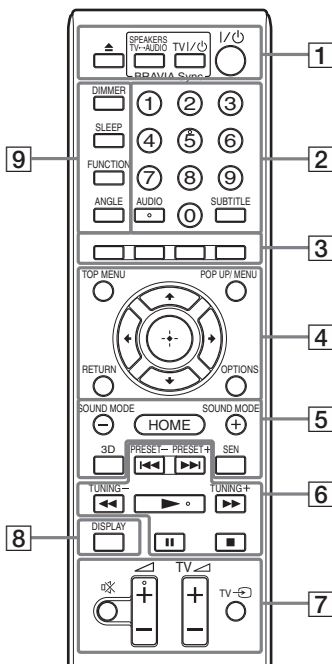

Numri 5, butonat AUDIO, ▲ + dhe ▼ ► kanë një pikë të prekshme. Përdoreni pikën e prekshme si referencë kur përdorni telekomandën.

- **[TV]** : Mbi përdorimin e televizorit (Për detaje shihni, “Kontrolli i televizorit me telekomandën e dhënë” (faqe 42).)

## 1 ▲ (nxirr)

### SPEAKERS TV ↔ AUDIO

Zgjedh nëse zëri i televizorit del nga altoparlantët e sistemit apo altoparlanti/ altoparlantët e televizorit. Ky funksion funksionon vetëm kur vendosni [Control for HDMI] (Kontrolli për HDMI) në [On] (Ndezur) (faqe 52).

### TV I/⏻ (ndezur/në gatishmëri) (faqe 42) **[TV]**

Ndez televizorin, ose e vendos atë në modalitet gatishmërie.

### I/⏻ (ndezur/në gatishmëri) (faqe 24, 37)

Ndez sistemin, ose e vendos atë në modalitet gatishmërie.

## 2 Butonat e numrave (faqe 37, 42)

Vendos numrat e titujve/kapitujve, paravendos numrin e stacionit, etj.

### AUDIO (faqe 36)

Zgjedh formatin/pjesën audio.

### SUBTITLE

Zgjedh gjuhën e titrave kur titra shumëgjuhësh janë të regjistruar në një BD-ROM/DVD VIDEO.

## 3 Butonat e ngjyrave (e kuqe / e gjelbër / e verdhë / blu)

Butonat e shkurtoreve për përzgjedhjen e artikujve në disa meny BD (mund të përdoren gjithashtu për operacionet interaktive Java në BD).

## 4 TOP MENU

Hap ose mbyll menyën kryesore të BD-së ose DVD-së.

### POP UP/MENU

Hap ose mbyll menyën kërcyese të BD-ROM ose menyën e DVD-së.

### OPTIONS (faqe 26, 33, 43)

Shfaq meny të e opsioneve në ekranin e televizorit ose në ekranin e panelit të përparmë. (Vendndodhja ndryshon në bazë të funksionit të përzgjedhur.)

### RETURN

Kthehet në ekranin e mëparshëm.

### ←/↑/↓/→

Zhvendos theksimin te një artikull i shfaqur.

### ⊕ (fut)

Fut artikullin e zgjedhur.

## 5 SOUND MODE +/- (faqe 26)

Zgjedh modalitetin e tingullit.

### HOME (faqe 24, 37, 39, 40, 43, 45, 47)

Vendos ose del nga menya kryesore e sistemit.

### 3D

Konverton përmbajtjen 2D në përmbajtje të stimuluar 3D kur lidhet me një pajisje të përputhshme 3D.

## SEN

Akseson shërbimin online “Sony Entertainment Network™”.

### 6 Butonat e përdorimit të riprodhimit

Shihni “Riprodhimi” (faqe 28).

#### ◀◀/▶▶ (e mëparshme/tjetër)

Kapërce në kapitullin, pjesën ose skedarin e mëparshëm/tjetër.

#### ◀◀/▶▶ (shpejt/ngadalë/ngrij kuadrin)

Përsheptim prapa / përsheptim para i diskut gjatë riprodhimit. Sa herë që shtypni këtë buton, shpejtësia e kërkimit ndryshon.

Aktivizon luajtjen me lëvizje të ngadalta kur shtypet për më shumë se një sekondë në modalitetin e pauzës. Luan nga një kuadër njëkohësisht kur shtypet në modalitetin e pauzës.

#### Shënim

- Gjatë riprodhimit në Blu-ray 3D Disc, nuk janë të disponueshme luajtja prapa me lëvizje të ngadalta dhe luajtja prapa me nga një kuadër.

#### ▶ (luaj)

Nis ose rinis riprodhimin (rifillon luajtjen). Aktivizon luajtjen me një prekje (faqe 39) kur sistemi është i ndezur dhe vendosur në funksionin “BD/DVD”.

#### || (pauzë)

Vendos në pauzë rinis riprodhimin.

#### ■ (ndal)

Ndalon riprodhimin dhe ruan në kujtesë pikën e ndalimit (pikën e rifillimit). Pika e rifillimit për një titull/këngë është pika e fundit që keni luajtur ose foton e fundit për një dosje fotosh.

### Butonat e përdorimit të radios

Shihni “Sintonizuesi” (faqe 37).

#### PRESET +/-

#### TUNING +/-

### 7 ☒ (heshtja)

Mbyll përkohësisht zërin.

#### ◀ (volumi) +/- (faqe 37)

Rregullon volumnin.

#### TV ◀ (volumi) +/- TV

Rregullon volumnin e televizorit.

### TV (hyrja në televizor) TV

E kalon burimin e hyrjes së televizorit mes televizorit dhe burimeve të tjera hyrëse.

### 8 DISPLAY (faqe 28, 31, 43)

Shfaq riprodhimin dhe informacionin e shfaqimit të uebit në ekranin e televizorit. Shfaq stacionin e paravendosur të radios, frekuençën, etj. në ekranin e panelit të përparmë.

### 9 DIMMER

Vendos ndriçimin e ekranit të panelit të përparmë dhe treguesin e energjisë në një nga 2 nivelet.

#### SLEEP (faqe 42)

Vendos kohëmatësin e fjetjes.

#### FUNCTION (faqe 25, 37)

Zgjedh burimin e riprodhimit. Duke vendosur [External Input Settings] (Cilësimet e hyrjes së jashtme) (faqe 53), ju mund të kapërceni hyrjet e papërdorura kur zgjidhni një funksion.

#### ANGLE

Kalon në kënde të tjera shikimi kur në një BD-ROM/DVD VIDEO janë regjistruar disa kënde.

## Hapi 1: Instalimi i sistemit

### Si ta pozicionojmë sistemin

Instalimi i sistemit duke iu referuar figurës më poshtë.

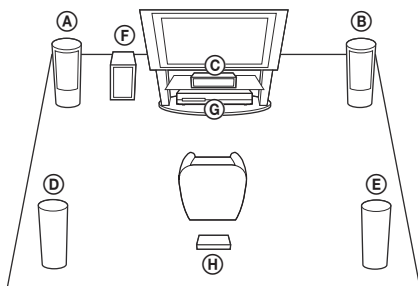

- Ⓐ Altoparlanti i përparmë (L (majtas))
- Ⓑ Altoparlanti i përparmë (R (djathtas))
- Ⓒ Altoparlanti qendror
- Ⓓ Altoparlanti rrethues (L (majtas))
- Ⓔ Altoparlanti rrethues (R (djathtas))
- Ⓕ Nën-vuferi
- Ⓖ Njësia
- Ⓗ Amplifikuesi shumëkanalësh

#### Shënim

- Kini kujdes kur vendosni altoparantët dhe/ose mbajtëset e altoparantëve të bashkuara me altoparantët në një dysheme me trajtim të veçantë (të trajtuar me dyllë, vaj, me lustër, etj.), duke qenë se mund të rezultojë në njolla ose çngjyrosje.
- Mos u mbështetni ose varni mbi altoparant, sepse ai mund të bjerë.
- Altoparlanti i këtij seti nuk është anti-magnetik. Kjo mund të rezultojë në pabarazi të ngjyrave kur ai vendoset pranë një projektori ose televizori me tub katodik.

#### Këshillë

Altoparantët mund t'i montoni në mur. Për detaje, referojuni "Udhëzuesi i instalimit të altoparantëve" që keni marrë.

## Montimi i mbështetëses me njësinë

### (vetëm BDV-N990W)

Njësia mund ta instaloni në pozicion në këmbë duke montuar mbështetësen.

- 1** Futni kunjat e mbështetëses në vrimat në pjesën e poshtme të njësies.

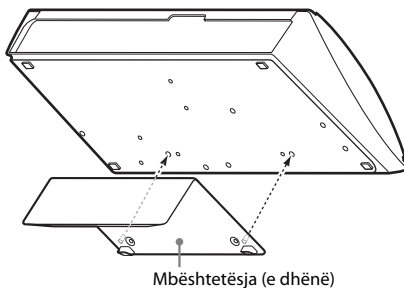

- 2** Siguroni mbështetësen me vidat.

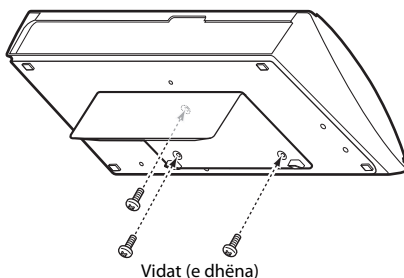



## Hapi 2: Lidhja e sistemit

Mos i lidhni kordonët elektrikë (dalja e korrentit) të njësisë dhe amplifikuesin shumëkanalësh në prizë (sistemi elektrik) pa bërë më parë lidhjet e tjera.

Për montimin e altoparantëve, drejtojuni “Udhëzuesit shoqërues të instalimit të altoparantëve”. (vetëm për BDV-N990W/BDV-N890W)

### Shënim

- Kur lidhni një komponent tjetër me kontroll volumi, ulni volumin e komponentëve të tjerë në nivel ku zëri nuk ka distorsion.

### Te amplifikuesi shumëkanalësh

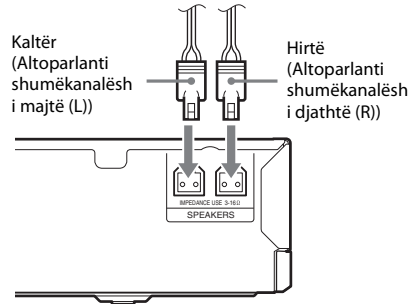

## Lidhja e altoparantëve

Lidhni kordonët e altoparantëve në mënyrë që të përputhen me ngjyrën e foleve SPEAKERS të njësisë.

Kur lidhni me njësinë, futni konektorin derisa të dëgjohet një kërcitje.

### Te njësia

Kuq

(Altoparlanti i përparmë i djathtë (R))

Bardhë

(Altoparlanti i përparmë i majtë (L))

Vjollcë

(Altoparlanti bas)

Gjelbër

(Altoparlanti qendror)

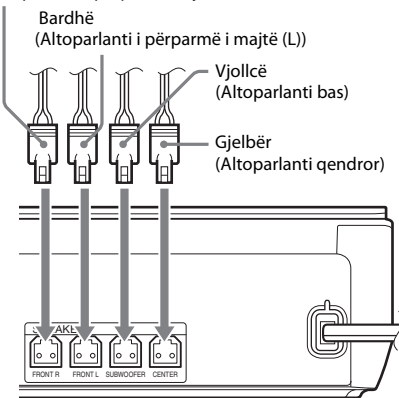



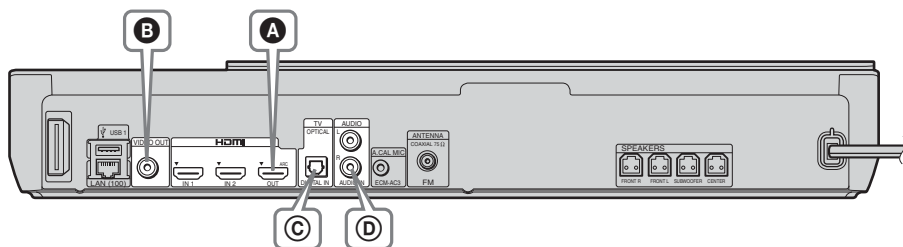

## Lidhja e televizorit

Sipas foleve për fisha në televizor, zgjidhni një nga mënyrat e mëposhtme të lidhjes.

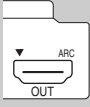

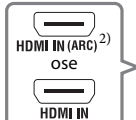
### Lidhjet e videos

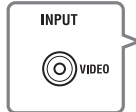
<p><b>A</b></p> 	<p>Kablo HDMI<sup>1)</sup> (jepet vetëm me modelet e Indisë, Lindjes së Mesme, Singaporit, Tajlandës dhe Tajvanit)</p> 	<p>Cilësi e lartë</p>  <p>HD</p>
<p><b>B</b></p> 	<p>Teli i videos (e dhënë vetëm me modelet e Rusisë<sup>3)</sup>)</p> 	<p>Cilësi standarde</p>  <p>SD</p>





<sup>1)</sup> Kabloja HDMI e shpejtësisë së lartë

<sup>2)</sup> Nëse foleja HDMI IN e televizorit tuaj është e përpjthshme me funksionin ARC (Audio Return Channel (Kanali i kthimit të audios)), lidhja e kablos HDMI mund të dërgojë sinjal audio nga televizori. Për cilësimin e funksionit Audio Return Channel (Kanali i kthimit të audios), shihni [Audio Return Channel] (Kanali i kthimit të audios) (faqe 52).

<sup>3)</sup> Teli i dhënë i videos është për lidhje të platformës për iPod/iPhone. (vetëm për modelet e Evropës dhe të Australisë BDV-N790W)

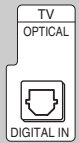
### Lidhjet e audios

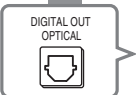
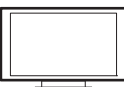
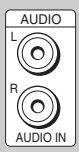
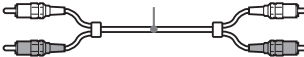
Nëse nuk lidhni sistemin me fole të HDMI të televizorit që është e përpjthshme me funksionin ARC, kryeni lidhjen përkatëse audio për të dëgjuar zërin e televizorit përmes altoparlantëve të sistemit.

<p><b>C</b></p> 	<p>Teli dixhital optik (nuk jepet)</p> 	<p>Cilësi e lartë</p>  
<p><b>D</b></p> 	<p>Kabloja audio (nuk jepet)</p> 	<p>Cilësi standarde</p>  

## Lidhja me pjesët e tjera (dekoder, etj.)

Lidhni sistemin, komponentët e tjerë dhe televizorin si më poshtë.

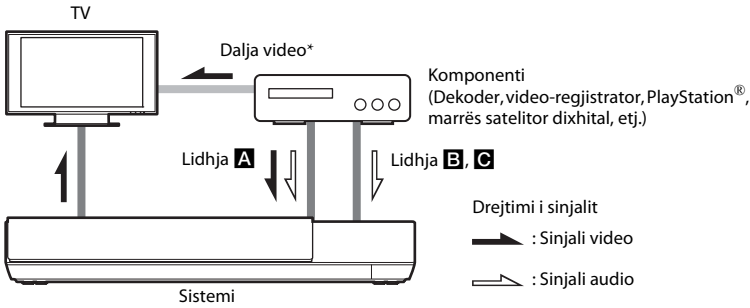

\* Kjo lidhje është e panevojshme për lidhjen **A** (lidhjen HDMI).

Sipas llojit të folesës së komponentit, zgjidhni një nga mënyrat e mëposhtme të lidhjes.

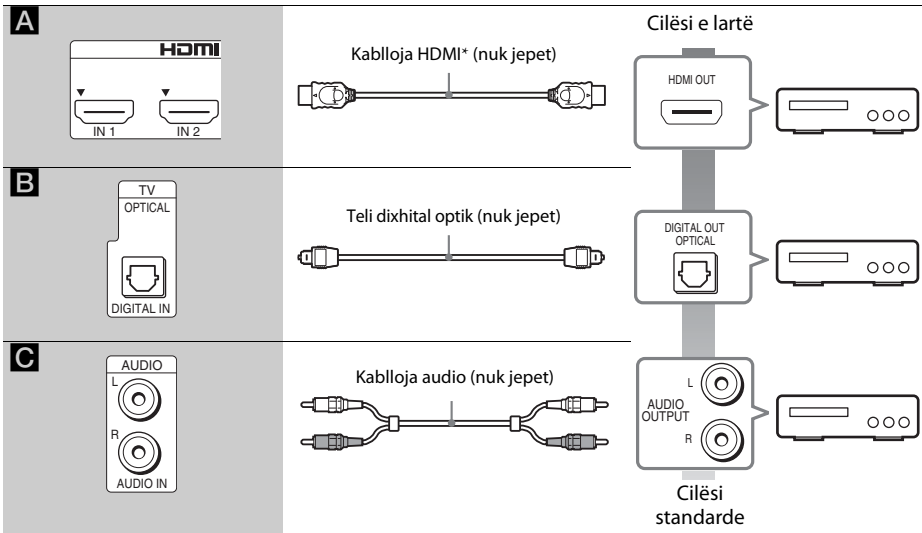
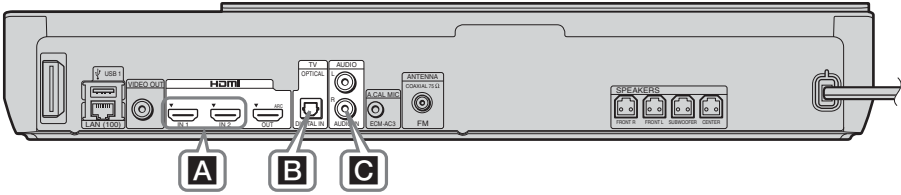

\* Përdorni një kablo HDMI të shpejtësisë së lartë.

## Kur kryeni lidhjen **A**

Kjo lidhje mund të dërgojë si sinjale video ashtu edhe audio.

### Shënim

- Sinjalet video nga foletë HDMI (IN 1/2) dërgohen drejt folesë HDMI (OUT) vetëm kur zgjidhet funksioni “HDMI1” ose “HDMI2”.
- Për të dërguar një sinjal audio nga foletë HDMI (IN 1/2) drejt folesë HDMI (OUT), ju nevojitet të ndryshoni cilësimin e daljes audio. Për detaje, shihni [Audio Output] (Dalja audio) te [Audio Settings] (Cilësimet audio) (faqe 49).
- Ju mund të ndryshoni hyrjen audio të një komponenti që lidhet me folenë HDMI (IN 1) me folenë TV (DIGITAL IN OPTICAL). Për detaje, shihni [HDMI1 Audio Input mode] (Modaliteti i hyrjes audio HDMI1) te [HDMI Settings] (Cilësimet HDMI) (faqe 52). (Vetëm modelet evropiane.)

## Kur kryeni lidhjen **B**, **C**

Lidhni sistemin në mënyrë që sinjalet video nga sistemi dhe komponentët e tjerë t'i dërgohen televizorit dhe sinjalet audio nga komponenti t'i dërgohet sistemit.

### Shënim

- Nëse kryeni lidhjen **B**, **C**, vendoseni [Control for HDMI] (Kontrolli për HDMI) në [HDMI Settings] (Cilësimet HDMI) të [System Settings] (Cilësimet e sistemit) në [Off] (Fikur) (faqe 52).
- Ju mund të shijoni zërin e komponentit duke përzgjedhur funksionin “AUDIO” për lidhjen **B**.

## Lidhja e antenës (ajrore)

Paneli i pasmë i njësisë

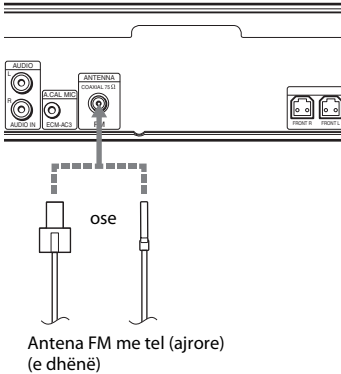

### Shënim

- Sigurohuni që të zgjatni plotësisht antenën FM me tel (ajrore).
- Pasi të lidhni antenën FM me tel (ajrore), mbajeni atë sa më horizontalisht që të jetë e mundur.

### Këshillë

- Nëse marrja e sinjalit FM është e keqe, përdorni një kabllo koaksial 75-ohm (nuk jepet) për të lidhur njësinë me një antenë FM të jashtme (ajrore).

## Hapi 3: Përgatitja për lidhjen me rrjetin

### Këshillë

- Për të lidhur sistemin me rrjetin tuaj, kryeni [Easy Network Settings] (Cilësimet e thjeshta për rrjetin). Për detaje shihni "Hapi 5: Kryerja e konfigurimit të thjeshtë" (faqe 24).

Zgjidhni metodën në bazë të mjedisit tuaj LAN (Rrjeti i Zonës Lokale).

- Nëse përdorni LAN me valë  
Sistemi ka Wi-Fi të inkomporuar dhe mund ta lidhni sistemin me rrjetin duke kryer cilësimet e rrjetit.
- Nëse përdorni lidhje tjetër përveç LAN me valë  
Lidhuni me rrjetin duke kryer një lidhje kablore me LAN si më poshtë.

Paneli i pasmë i njësisë

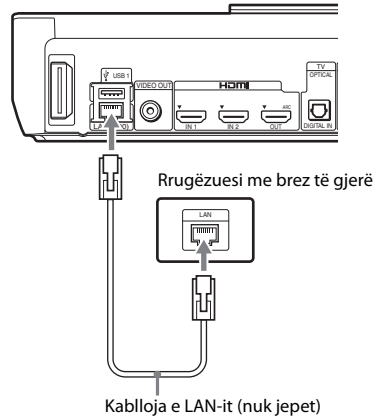

### Përpara se të kryeni cilësimet e rrjetit

Kur ruteri juaj me valë LAN (pika e aksesit) është i përputhshëm me konfigurimin e mbrojtur Wi-Fi (WPS), mund të vendosni lehtësisht cilësimet e rrjetit me butonin WPS. Nëse jo, kontrolloni paraprakisht informacionin e mëposhtëm dhe regjistroni në hapësirën e dhënë më poshtë.

- Emrin e rrjetit (SSID\*) që identifikon rrjetin tuaj\*\*.
- Nëse rrjeti juaj me valë është i mbrojtur, çelësin e sigurisë (çelësin WEP, çelësin WPA)\*\*.

- \* SSID (Identifikuesi i setit të shërbimit) është një emër që identifikon një rrjet të caktuar me valë.
- \*\* Ju nevojitet të kontrolloni cilësimet e ruterit me valë LAN për të marrë informacion mbi SSID dhe çelësin e sigurisë. Për detaje shihni:
  - vizitoni faqen e mëposhtme të internetit:

Për klientët në Evropë dhe Rusi:  
<http://support.sony-europe.com/hub/hub.html>

Për klientët në vende/rajone të tjera:  
<http://www.sony-asia.com/section/support>

- referojuni manualit të udhëzimeve të dhënë me ruterin me valë LAN
- konsultohuni me prodhuesin e ruterit me valë LAN

### Mbi sigurinë e LAN-it me valë

Duke qenë se komunikimi përmes funksioni të LAN-it me valë kryhet përmes valëve radio, sinjali me valë mund të interceptohet nga të tjerë. Për të mbrojtur komunikimin me valë, ky sistem mbështet një numër funksionesh sigurie. Sigurohuni që të konfiguroni saktë cilësimet e sigurisë paraprakisht në përputhje me mjedisin e rrjetit tuaj.

#### ■ Pa mbrojtje

Megjithëse cilësimet mund t'i bëni lehtë, çdokush mund t'i kapë komunikimet me valë ose të ndërhyjë në rrjetin tuaj me valë, edhe pa pajisje të sofistikuar. Kini parasysh se ekziston rreziku i aksesit të paautorizuar ose interceptimit të të dhënave.

#### ■ WEP

WEP aplikon siguri për komunikimet për të parandaluar persona të jashtëm të interceptojnë komunikimet ose të ndërhyjnë në rrjetin tuaj me valë. WEP është një teknologji sigurie që mundëson lidhjen e pajisjeve më të vjetra që nuk mbështesin TKIP/AES.

#### ■ WPA-PSK (TKIP), WPA2-PSK (TKIP)

TKIP është një teknologji sigurie e zhvilluar në përgjigje të mangësive të WEP. TKIP siguron një nivel më të lartë sigurie se WEP.

#### ■ WPA-PSK (AES), WPA2-PSK (AES)

AES është një teknologji sigurie që përdor një metodë të përparuar sigurie të ndryshme nga WEP dhe TKIP.

AES siguron një nivel më të lartë sigurie se WEP ose TKIP.

## Hapi 4: Konfigurimi i sistemit me valë

Njësia transmeton zë në amplifikuesin shumëkanalësh që është lidhur me altoparlantët shumëkanalësh. Për të aktivizuar transmetimin me valë, ndiqni hapat e mëposhtëm.

### 1 Futni marrësin me valë në njësi.

Paneli i pasmë i njësisë

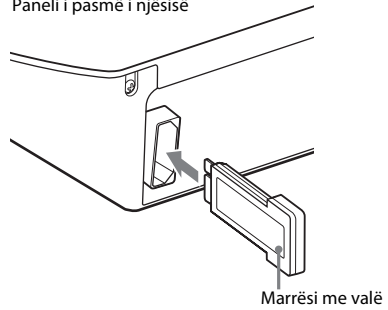

### 2 Futni marrësin me valë në amplifikuesin shumëkanalësh.

Paneli i pasmë i amplifikuesit shumëkanalësh

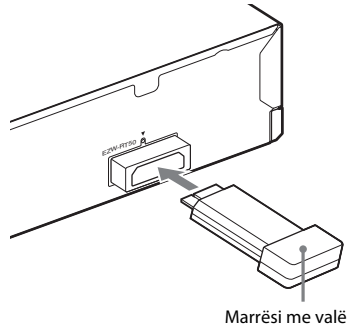

### 3 Lidhni kordonin elektrik (dalja e korrentit) të njësisë.

Përpara se të lidhni kordonin elektrik, sigurohuni të jenë në rregull të gjitha lidhjet në “Hapi 2: Lidhja e sistemit” (faqe 17).

#### 4 Shtypni I/⏻ për të ndezur sistemin.

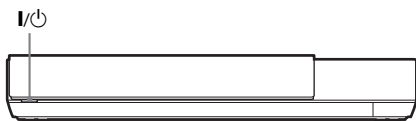

#### 5 Lidhni kordonin elektrik (dalja e korrentit) të amplifikuesit shumëkanalësh.

Treguesi LINK/STANDBY

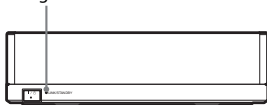

Kur aktivizohet transmetimi me valë, treguesi LINK/STANDBY bëhet i gjelbër. Nëse treguesi LINK/STANDBY nuk ndizet, shikoni “Zëri me valë” (faqe 59).

#### Rreth treguesit LINK/STANDBY

Treguesi LINK/STANDBY vë në dukje gjendjen e transmetimit me valë, si më poshtë.

Treguesi	Gjendja
Bëhet i gjelbër.	Sistemi ndizet, aktivizohet transmetimi me valë dhe vijnë sinjalet e shumëkanalëshit.
Bëhet portokalli.	Sistemi ndizet, aktivizohet transmetimi me valë me funksionin Secure Link dhe vijnë sinjalet e shumëkanalëshit.
Pulson me ngadalë në të gjelbër ose portokalli.	Transmetimi me valë çaktivizohet.
Bëhet i kuq.	Amplifikatori shumëkanalësh është në modalitet pritjeje ndërsa sistemi është në modalitet pritjeje ose ndërsa është çaktivizuar transmetimi me valë.
Fiket.	Amplifikuesi shumëkanalësh fiket.
Pulson shpejt në të gjelbër.	Marrësi me valë nuk futet siç duhet në folenë e marrësit me valë.
Pulson në të kuqe.	Është aktive mbrojtja e amplifikuesit shumëkanalësh.

#### Për modalitetin e pritjes

Amplifikatori shumëkanalësh hyn automatikisht në modalitet pritjeje ndërsa sistemi qendror është në modalitet pritjeje ose ndërsa është çaktivizuar transmetimi me valë. Amplifikatori shumëkanalësh ndizet automatikisht kur ndizet sistemi qendror dhe kur aktivizohet transmetimi me valë.

#### Për të përcaktuar lidhjen me valë

Nëse përdorni disa produkte me valë ose nëse përdorin produkte me valë fqinjët tuaj, mund të ketë interferenca. Për ta parandaluar këtë, mund ta përcaktoni lidhjen me valë me njësinë qendrore të amplifikuesit shumëkanalësh (funksioni Simp Link). Për hollësi, shikoni “Cilësimi i altoparantëve” (faqe 40).

### Montimi i kapakut të telave me njësinë

(vetëm BDV-N990W)

Hyrjet mund t’i mbulonin me kapakun e telave kur e përdorni njësinë në pozicion në këmbë me mbështetëse.

#### Shënim

- Sigurohuni që marrësi me valë të futet në njësi (faqe 24) përpara vënies së kapakut të telave.

#### Futni kunjat e kapakut të telave në vrimat në pjesën e pasme të njësisë.

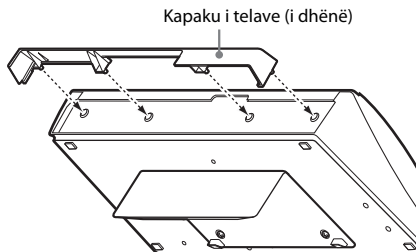

## Hapi 5: Kryerja e konfigurimit të thjeshtë

Ndiqui hapat më poshtë për të kryer rregullimet bazë dhe cilësimet e rrjetit për sistemin. Artikujt e shfaqur ndryshojnë në varësi të modelit për atë vend.

- 1 Futni dy bateri R6 (përmasa AA) (të dhëna) në mënyrë që polet e baterive të ⊕ dhe ⊖ të përputhen me shenjat brenda folesë.**

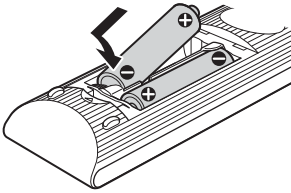

- 2 Ndizni televizorin.**
- 3 Lidhni mikrofonin e kalibrimit me folenë A.CAL MIC në panelin e pasmë.**  
Vendoseni mikrofonin e kalibrimit në nivelin e veshit duke përdorur trekëmbësh etj. (nuk jepet). Pjesa e përparme e secilit altoparlant duhet të jetë përballë mikrofonit të kalibrimit dhe nuk duhet të ketë pengesa midis altoparlantëve dhe mikrofonit të kalibrimit.
- 4 Shtypni I/⏻.**
- 5 Ndryshojeni selektorin e hyrjes në televizorin tuaj në mënyrë që sinjali nga sistemi të shfaqet në ekranin e televizorit.**  
Shfaqet ekranin e konfigurimit të lehtë për përzgjedhjen e gjuhëve të shfaqjes së ekranit.

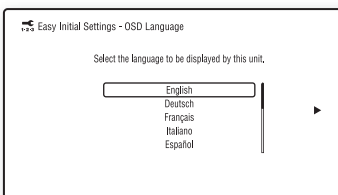

- 6 Kryeni [Easy Initial Settings] (Cilësimet e lehta fillestare). Ndiqui udhëzimet në ekran për të kryer cilësimet bazë duke përdorur ←/↑/↓/→ dhe ⊕.**

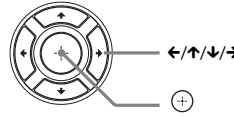

Në varësi të mënyrës së lidhjes (faqe 18), kryeni cilësimin e mëposhtëm.

- Lidhja me kabllo HDMI: Ndiqui udhëzimet e shfaqura në ekranin e televizorit.
- Lidhja e kordonit video: Zgjidhni [16:9] ose [4:3] në mënyrë që pamja të shfaqet saktë.

Për detaje mbi cilësimet e [Auto Calibration] (Kalibrimi automatik) te [Easy Initial Settings] (Cilësimet e lehta fillestare), shihni “Kalibrimi automatik i cilësimeve të duhura për altoparlantët” (faqe 39).

- 7 Pas kryerjes së [Easy Initial Settings] (Cilësimet e lehta fillestare), kryeni [Easy Network Settings] (Cilësimet e lehta të rrjetit). Shtypni ←/↑/↓/→ për të zgjedhur [Easy Network Settings] (Cilësimet e lehta të rrjetit), më pas shtypni ⊕.**  
Shfaqet ekranin Easy Network Settings (Cilësimet e lehta të rrjetit).
- 8 Ndiqui udhëzimet në ekran për të kryer cilësimet e rrjetit duke përdorur ←/↑/↓/→ dhe ⊕.**

Nëse sistemi nuk mund të lidhet me rrjetin, shihni “Lidhja me rrjetin” (faqe 61) ose “Lidhja LAN me valë” (faqe 61).



## Për të rikthyer ekranin Easy Initial Settings (Cilësimet e lehta fillestare)/ Easy Network Settings (Cilësimet e lehta të rrjetit)

### 1 Shtypni HOME.

Menyja kryesore shfaqet në ekranin e televizorit.

### 2 Shtypni $\leftarrow/\rightarrow$ për të përzgjedhur [Setup] (Konfigurimi).

### 3 Shtypni $\uparrow/\downarrow$ për të përzgjedhur [Easy Setup] (Konfigurimi i lehtë), më pas shtypni $\oplus$ .

### 4 Shtypni $\uparrow/\downarrow$ për të përzgjedhur cilësimin, më pas shtypni $\oplus$ .

- [Easy Initial Settings] (Cilësimet e lehta fillestare)
- [Easy Network Settings] (Cilësimet e lehta të rrjetit)

Shfaqet ekrani Easy Initial Settings (Cilësimet e lehta fillestare)/Easy Network Settings (Cilësimet e lehta të rrjetit).



## Hapi 6: Zgjedhja e burimit

Ju mund të zgjidhni burimin e riprodhimit.

### Shtypni FUNCTION vazhdimisht derisa të shfaqet funksioni i dëshiruar në ekranin e panelit të përparmë.

Kur shtypni FUNCTION një herë, në ekranin e panelit të përparmë shfaqet funksioni aktual, më pas sa herë që shtypni FUNCTION, funksioni ndryshon si më poshtë.

“BD/DVD”  $\rightarrow$  “USB1”  $\rightarrow$  “USB2”  $\rightarrow$  “FM”  $\rightarrow$  “HDMI1”  $\rightarrow$  “HDMI2”  $\rightarrow$  “TV”  $\rightarrow$  “AUDIO”  $\rightarrow$  “BD/DVD”  $\rightarrow$  ...

Funksioni	Burimi
“BD/DVD”	Disku ose pajisja e rrjetit do të luhet nga sistemi
“USB1”/“USB2”	Pajisja USB ose iPod/iPhone që lidhet me portën  USB 1 (faqe 12) ose portën  USB 2 (faqe 11)
“FM”	Radio FM (faqe 37)
“HDMI1”/ “HDMI2”	Komponenti që është lidhur me foletë HDMI (IN 1) ose HDMI (IN 2) në panelin e pasmë (faqe 19)
“TV”	Komponenti (televizori, etj.) që është lidhur me folenë TV (DIGITAL IN OPTICAL) në panelin e pasmë, ose një televizor të përputhshëm me funksionin Audio Return Channel (Kanali i kthimit të audios) që është i lidhur me folenë HDMI (OUT) në panelin e pasmë (faqe 18)
“AUDIO”	Komponenti që është lidhur me foletë AUDIO (AUDIO IN L/R) në panelin e pasmë (faqe 19)

#### Këshillë

Disa funksione mund të ndryshohen përmes ekranit të televizorit duke shtypur FUNCTION,  $\uparrow/\downarrow$  dhe  $\oplus$ .

## Hapi 7: Shijoni tingujt rrethues

Pasi të kryeni hapat e mëparshëm dhe të filloni riprodhimin, ju mund të shijoni me lehtësi modalitetet e programuara paraprakisht të zërit të përshtatura për llojet e ndryshme të burimeve të zërave. Ato sjellin në shtëpinë tuaj zërat emocionues dhe të fuqishëm të kinemasë.

### Zgjedhja e modalitetit të zërit

**Shtypni SOUND MODE +/- vazhdimisht gjatë riprodhimit derisa të shfaqet modaliteti i dëshiruar në ekranin e panelit të përparmë ose në ekranin e televizorit.**

Ju mund të zgjidhni artikujt e mëposhtëm. Teksti që ndodhet në kllapa katrore ([-]) shfaqet në ekranin e televizorit dhe teksti në thonjëza ("") shfaqet në ekranin e panelit të përparmë.

#### Modaliteti i zërit Efekti

[Auto] (Automatik) ("AUTO")

Sistemi zgjedh [Movie] (Film) ose [Music] (Muzikë) automatikisht për të prodhuar efektin zanor në varësi të diskut ose transmetimit të tingullit.

- Burim me 2 kanale: Sistemi simulon tingull rrethues nga burime me 2 kanale dhe nxjerr tingull nga altoparlantët e kanalit 5.1 duke duplikuar tingullin e zërit me 2 kanale përmes secilit altoparlant.
- Burim me shumë kanale: Sistemi nxjerr zërin nga altoparlantët në varësi të numrit të kanaleve të burimit.

[Movie] (Film) ("MOVIE")

Sistemi ofron zë të optimizuar për shikimin e filmave.

[Music] (Muzikë) ("MUSIC")

Sistemi ofron zë të optimizuar për dëgjimin e muzikës.

#### Modaliteti i zërit Efekti

[Audio Enhancer] (Përforcues i audios) ("ENHANCER")

Sistemi optimizon burimet me 2 kanale duke përforcuar zërin e humbur nga kompresimi i audios. Volumi i zërit rregullohet automatikisht në mënyrë që të mund të shijoni përmbajtjen audio me volum të ndryshueshëm.

[3D Surround] (Rrethues 3D) ("3D SUR.")

[3D Surround] (Rrethues 3D) është një algoritëm unik nga Sony që ofron një përvojë 3D me tingullin me thellësi dhe prezencë duke krijuar një fushë virtuale tingulli pranë veshëve tuaj.

[Sports] (Sport) ("SPORTS")

Sistemi ofron zë të optimizuar për të shikuar programet sportive.

[Night] (Natë) ("NIGHT")

E përshtatshme për të parë filma natën duke reduktuar zërat e lartë ndërkohë që dialogët i mban të qartë.

[Hall] (Sallë) ("HALL")

Sistemi krijon tingull sikur të ishit duke dëgjuar në një sallë koncerti.

[2ch Stereo] (Stereo në 2 kanale) ("2CH ST.")

Sistemi nxjerr zë nga altoparlantët e përparmë dhe nën-vuferi pavarësisht formatit të zërit dhe numrit të kanaleve.

[Demo Sound] (Tingulli demo) ("DEMO SND")

Sistemi ofron tingull të kapshëm, të përshtatshëm për prezantime, etj.

#### Këshillë

- Nëse vendosni modalitetin e tingullit në [Auto] (Automatike) dhe luani përmbajtje interneti të Orkestrës Filarmonike të Berlinit, sistemi kalon automatikisht në modalitetin "BERLIN PHILHARMONIC HALL" (vetëm për zonat ku ofrohet shërbimi).

## Për të zgjedhur modalitetin e zërit nga menja e opsioneve

- 1** Shtypni **OPTIONS** dhe **↑/↓** për të zgjedhur [Sound Mode] (Modalitetin e zërit), më pas shtypni **+**.
- 2** Shtypni **↑/↓** për të zgjedhur modalitetin e zërit, më pas shtypni **+**.

### Shënim

- Modaliteti i zërit mund të zgjidhet vetëm kur [Sound Effect] (Efekti i zërit) vendoset në [Sound Mode On] (Modaliteti i zërit ndezur) (faqe 50). Kur [Sound Effect] (Efekti i zërit) vendoset në modalitet tjetër nga [Sound Mode On] (Modaliteti i zërit ndezur), cilësimet e modalitetit të zërit nuk aplikohen.

### Këshillë

- Për të shijuar burim në 2 kanale si p.sh. një CD në dalje me shumë kanale, zgjidhni [Auto] (Automatike), [Sports] (Sport), [3D Surround] (Rrethues 3D) ose [Hall] (Sallë).



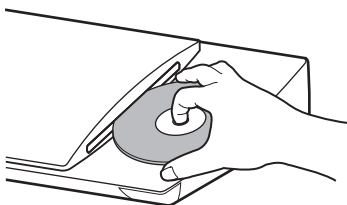

## Luajtja e një disku

Për disqet që mund të luhen shihni “Disqet që mund të luhen” (faqe 62).

- 1 Ndryshojeni selektorin e hyrjes në televizorin tuaj në mënyrë që sinjali nga sistemi të shfaqet në ekranin e televizorit tuaj.**
- 2 Ngarkoni një disk.**



Riprodhimi fillon.

Nëse riprodhimi nuk fillon automatikisht, zgjidhni  në kategorinë  [Video],  [Music] (Muzikë) ose  [Photo] (Foto) dhe shtypni .

## Shijoni BONUSVIEW/BD-LIVE

Disa BD-ROM me “Logon BD-LIVE\*” kanë përmbajtje bonus dhe të dhëna të tjera që mund të shkarkohen për argëtim.



\* 

- 1 Lidhni pajisjen USB me portën  USB 1 (faqe 12).**  
Për magazinim lokal, përdorni një memorie USB 1 GB ose më të madhe.
- 2 Përgatiteni për BD-LIVE (vetëm BD-LIVE).**
  - Lidhni sistemin me një rrjet (faqe 21).
  - Vendosni [BD Internet Connection] (Lidhja BD me internetin) në [Allow] (Lejo) (faqe 50).

## 3 Vendosni një BD-ROM me BONUSVIEW/BD-LIVE.

Mënyra e përdorimit ndryshon në varësi të diskut. Referojuni udhëzimeve të përdorimit në disk.

### Këshillë

- Për të fshirë të dhëna në memorien USB, zgjidhni [Erase BD Data] (Fshi të dhënat e BD) në  [Video] dhe shtypni . Të gjitha të dhënat e ruajtura në dosjen buda do të fshihen.

## Shijoni Blu-ray 3D

Ju mund të shijoni disqe Blu-ray 3D me logon 3D\*.



### 1 Përgatiteni për riprodhimin e diskut Blu-ray 3D.

- Lidhni sistemin me televizorin tuaj që mbështet 3D duke përdorur kablo HDMI shpejtësie të lartë (jepet vetëm me modelet për Australinë, Afrikën e Jugut, Indinë, Lindjen e Mesme, Singaporin, Tajlandën dhe Tajvanin).
- Vendosni [3D Output Setting] (Cilësimin e daljes 3D) dhe [TV Screen Size Setting for 3D] (Cilësimin e përmasës së ekranit të televizorit për 3D) në [Screen Settings] (Cilësimet e ekranit) (faqe 48).

### 2 Vendosni një disk Blu-ray 3D.

Mënyra e përdorimit ndryshon në varësi të diskut. Referojuni udhëzimeve të përdorimit të dhëna me diskun.

### Këshillë

- Referojuni gjithashtu udhëzimeve të përdorimit të televizorit tuaj të përputhshëm 3D.

## Shfaqja e informacionit të riprodhimit

Ju mund të kontrolloni informacionin e riprodhimit, etj. duke shtypur DISPLAY. Informacioni i afishuar varret në varësi të llojit të diskut dhe statusit të sistemit.

Shembull: kur luani një BD-ROM

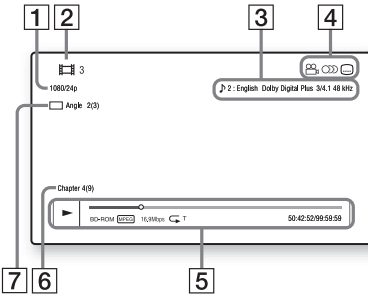

- 1 Rezolucioni i daljes/Frekuenca video
- 2 Numri ose emri i titullit
- 3 Cilësimi i zgjedhur aktualisht audio
- 4 Funkcionet e disponueshme (Këndi, audio, titrat)
- 5 Informacioni i riprodhimit  
Shfaq modalitetin e luajtjes, shiritin e statusit të luajtjes, llojin e diskut, kodimin/dekodimin e videos, shpejtësia bit, llojin e përsëritjes, kohën e kapërcyer, kohën totale të luajtjes
- 6 Numri i kapitullit
- 7 Këndi i zgjedhur aktualisht

## Luajtja nga një pajisje USB

Ju mund të luani skedarë video/muzike/foto në një pajisje të lidhur USB.

Për llojet e skedarëve që mund të luhen, shihni “Llojet e skedarëve që mund të luhen” (faqe 63).

### 1 Lidhni pajisjen USB me portën USB 1 (faqe 12) ose USB 2 (faqe 11).

Referojuni udhëzimeve të përdorimit të pajisjes USB përpara se ta lidhni.

### 2 Shtypni HOME.

Menyja kryesore shfaqet në ekranin e televizorit.

### 3 Shtypni [Video], [Music] (Muzikë), ose [Photo] (Foto).

### 4 Shtypni [Up/Down] për të zgjedhur [USB device (USB1)] (Pajisja USB (USB1)) ose [USB device (USB2)] (Pajisja USB (USB2)), më pas shtypni [Enter].

#### Shënim

- Mos e shkëputni pajisjen USB gjatë punës. Për të shmangur dëmtimin e të dhënave ose dëmtimin e pajisjes USB fikni sistemin përpara se të lidhni ose shkëputni pajisjen USB.

## Shijoni iPod/iPhone

### (Përveç modeleve për Rusinë)

Ju mund të shijoni muzikë/video\*/foto\* dhe të karikoni baterinë e një iPod/iPhone përmes sistemit.

\* Vetëm për modelet e Evropës dhe Australisë.

### Modelet e përputhshme iPod/iPhone

Përditësoni iPod/iPhone tuaj me softuerin më të fundit duke përdorur sistemin.

Prodhuar për iPod touch 4th generation, iPod touch 3rd generation, iPod touch 2nd generation, iPod nano 6th generation, iPod nano 5th generation (video camera), iPod nano 4th generation (video), iPod nano 3rd generation (video), iPod classic, iPhone 4S, iPhone 4, iPhone 3GS, iPhone 3G

## Për të shijuar iPod/iPhone përmes sistemit

### 1 (Për modelet e Evropës dhe Australisë) Lidhni hyrjen për iPod/iPhone në portën ← USB 1 (faqe 12) ose ← USB 2 (faqe 11), më pas vendoseni iPod/iPhone në hyrjen për iPod/iPhone.

Kur luani një skedar video/foto, lidhni folenë e daljes video të hyrjes për iPod/iPhone në folenë e hyrjes video të televizorit tuaj me një kordon video përpara se të vendosni iPod/iPhone në hyrjen për iPod/iPhone.

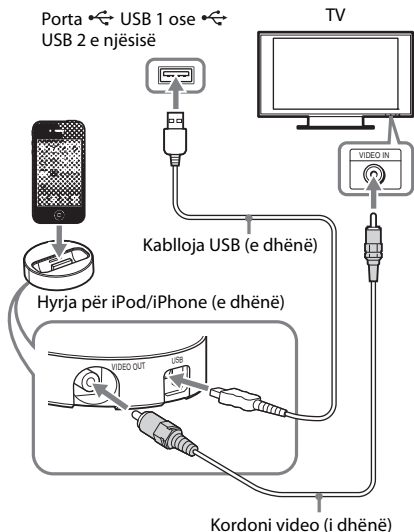

(Për modelet e tjera)  
Lidhni iPod/iPhone me portën ← USB 1 (faqe 12) ose ← USB 2 (faqe 11) me kablion e iPod/iPhone USB.

### 2 Shtypni HOME.

Menyja kryesore shfaqet në ekranin e televizorit.

### 3 Shtypni ←/→ për të zgjedhur [Video]\*, [Music] (Muzikë), ose [Photo] (Foto)\*.

\* Vetëm për modelet e Evropës dhe Australisë.

### 4 Shtypni ↑/↓ për të zgjedhur [iPod (USB1)] ose [iPod (USB2)], më pas shtypni ⊕.

■ Nëse zgjidhet [Video]\* ose [Music] (Muzikë) në hapin 3

Skedarët video/muzikorë renditen në ekranin e televizorit. Shkoni te hapi tjetër.

### ■ Nëse zgjidhet [Photo] (Foto) në hapin 3\*

Në ekranin e televizorit shfaqet [Please change the TV input to the video input...] (Ndrysho hyrjen e televizorit te hyrja video). Ndryshojeni selektorin e hyrjes në televizorin tuaj në mënyrë që sinjali nga iPod/iPhone të shfaqet në ekranin e televizorit tuaj. Më pas, nisni shfaqjen rrëshqitëse duke përdorur direkt iPod/iPhone.

\* Vetëm për modelet e Evropës dhe Australisë.

### 5 Shtypni ←/↑/↓/→ dhe ⊕ për të zgjedhur skedarin që dëshironi të luani.

Zëri nga iPod/iPhone luhet në sistem.

Kur luani një skedar video, ndryshojeni selektorin e hyrjes në televizorin tuaj në mënyrë që sinjali nga iPod/iPhone të shfaqet në ekranin e televizorit tuaj. (Vetëm për modelet e Evropës dhe Australisë.) Ju mund të përdorni iPod/iPhone duke përdorur butonat në telekomandën e dhënë.

Për të dhënat e përdorimit, referojuni udhëzimeve të përdorimit të iPod/iPhone.

#### Shënim

- Për të ndryshuar cilësimet e një sistemi, siç është cilësimi i modalitetit të zërit, gjatë kohës që shihni imazhe nga iPod/iPhone në televizorin tuaj, zgjidhni hyrjen e televizorit për këtë sistem përpara se të përdorni sistemin. (Vetëm për modelet e Evropës dhe Australisë.)
- iPod/iPhone karikohet kur lidhet me sistemin gjatë kohës që sistemi është i ndezur.
- Sony nuk mund të pranojë përgjegjësinë në rast e të dhënat e regjistruara në iPod/iPhone humbasin ose dëmtohen kur përdorni një iPod/iPhone të lidhur me këtë njësi.
- Mos e shkëputni iPod/iPhone gjatë punës. Për të shmangur dëmtimin e të dhënave ose dëmtimin e iPod/iPhone fikni sistemin kur lidhni ose shkëputni iPod/iPhone.
- Sistemi njez vetëm një iPod/iPhone që është lidhur më parë me sistemin.
- Funkzioni i kontrollit të sistemit audio nuk funksionon kur luani skedarë video/foto përmes iPod/iPhone (vetëm modelet e Evropës dhe Australisë).
- Sistemi mund të njohë deri në 5000 skedarë (duke përfshirë dosjet).

# Luajtja përmes një rrjeti

## Shijoni Sony Entertainment Network (SEN)

Sony Entertainment Network shërben se portëkalim që ju ofron përmbajtje të zgjedhur nga interneti dhe një shumëllojshmëri argëtimi sipas kërkesës direkt në njësinë tuaj.

### Këshilla

• Disa përmbajtje interneti kërkojnë regjistrim përmes një kompjuteri përpara se të luhen. Për detaje të mëtejshme, vizitoni faqen e mëposhtme të internetit:

Për klientët në Evropë dhe Rusi:

<http://support.sony-europe.com/hub/hub.html>

Për klientët në vende/rajone të tjera:

<http://www.sony-asia.com/section/support>

• Disa përmbajtje interneti mund të mos jenë të disponueshme në disa rajone/vende.

### 1 Përgatiteni për Sony Entertainment Network.

Lidhni sistemin me një rrjet (faqe 21).

### 2 Shtypni SEN.

### 3 Shtypni </>/</>/</> për të zgjedhur përmbajtje nga interneti dhe një shumëllojshmëri argëtimi sipas kërkesës, atëherë shtypni (+).

### Paneli i kontrollit për transmetimin video

Paneli i kontrollit shfaqet kur skedari video fillon të luhet. Artikujt e shfaqur mund të ndryshojnë në varësi të ofruesit të përmbajtjes nga interneti.

Për t'i shfaqur sërish, shtypni DISPLAY.

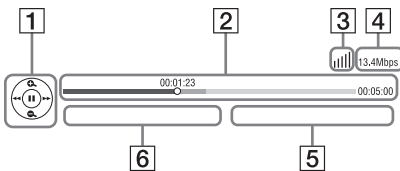

1 Ekran i kontrollit  
Shtypni </>/</>/</> ose (+) për përdorimin e riprodhimit.

2 Shiriti i statusit të luajtjes  
Shiriti i statusit, kursori që tregon pozicionin aktual, koha e luajtjes, kohëzgjatja e skedarit video

3 Treguesi i gjendjes së rrjetit  
Tregon fuqinë e sinjalit për një lidhje me valë.  
Tregon një lidhje me tel.

4 Shpejtësia e transmetimit të rrjeti

5 Emri i skedarit të videos së radhës

6 Emri i skedarit të videos të zgjedhur aktualisht

## Luajtja e skedarëve në një rrjet shtëpie (DLNA)

Ju mund të luani skedarë video/muzikorë/foto në komponentë të tjerë të certifikuar DLNA duke i lidhur ato me rrjetin e shtëpisë.

Kjo njësi mund të përdoret për luajtje dhe renderim.

- Serveri: Ruan dhe dërgon skedarët
- Luajtësi: Merr dhe luan skedarë nga serveri
- Renderuesi: Merr dhe luan skedarë nga serveri, dhe mund të përdoret përmes një komponenti tjetër (kontrolluesi)
- Kontrolluesi: Përdor komponentin renderues

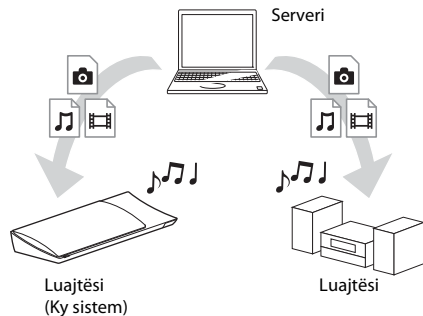

### Përgatitni për përdorimin e funksionit DLNA.

- Lidhni sistemin me një rrjet (faqe 21).
- Përgatitni komponentë të tjerë të certifikuar DLNA. Për detajet, shihni udhëzimet e përdorimit të komponentëve.

## Për të luajtur skedarët e ruajtur në një sistem DLNA përmes sistemit (Luajtësi DLNA)

Zgjidhni ikonën e serverit DLNA nga [Video], [Music] (Muzikë) ose [Photo] (Foto) në menyën kryesore, më pas zgjidhni skedarin që dëshironi të luani.

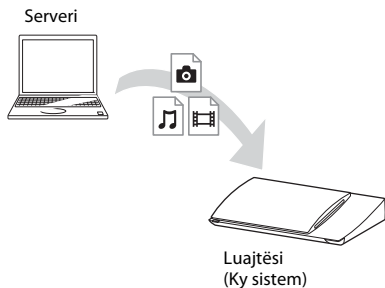

## Për të luajtur skedarë në distancë duke përdorur sistemin (Renderuesin) përmes një kontrolluesi DLNA

Ju mund të përdorni sistemin me një kontrollues të certifikuar DLNA, si p.sh. iPhone, kur luani skedarët e ruajtur në një server DLNA.

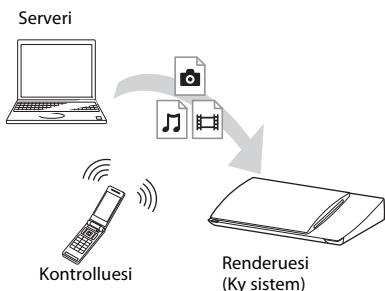

Kontrolloni këtë sistem duke përdorur një kontrollues DLNA.

Për detajet e përdorimit, shihni udhëzimeve të përdorimit të kontrolluesit DLNA.

### Shënim

- Mos e përdorni këtë sistem me telekomandën e dhënë dhe një kontrollues DLNA në të njëjtën kohë.
- Për detaje mbi kontrolluesin DLNA, referojuni udhëzimeve të përdorimit të kontrolluesit DLNA.

### Këshillë

- Sistemi është i përputhshëm me funksionin “Play To” të Windows Media® Player 12 që vjen si standard me Windows 7.

## Luajtja e të njëjtës muzikë në dhoma të ndryshme (PARTY STREAMING)

Ju mund të luani të njëjtën muzikë në të njëjtën kohë në të gjithë komponentët Sony që janë të përputhshëm me funksionin PARTY STREAMING dhe të lidhur me rrjetin tuaj të shtëpisë.

Përmbajtja në [Music] (Muzikë) dhe funksionet “FM” dhe “AUDIO” mund të përdoren me funksionin PARTY STREAMING.

Ekzistojnë dy lloje komponentësh të përputhshëm me PARTY STREAMING.

- Organizatori i PARTY: Luan dhe dërgon muzikë.
- I ftuari në PARTY: Luan muzikën që dërgohet nga organizatori i PARTY.

Kjo njësi mund të përdoret si organizatori i PARTY ose i ftuar në PARTY.

Organizatori i PARTY (Ky sistem)

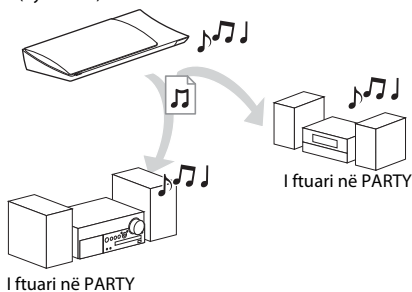

## Përgatiteni për PARTY STREAMING.

- Lidhni sistemin me një rrjet (faqe 21).
- Lidhni komponentët që janë të përputhshëm me funksionin PARTY STREAMING.

## Për të përdorur sistemin si organizatori i PARTY



Zgjidhni një pjesë në [Music] (Muzikë), një stacion radioje në [Radio] ose [AUDIO] në [Input] (Hyryja), shtypni OPTIONS, më pas zgjidhni [Start PARTY] (Fillo PARTY) nga menynja e opsioneve për të filluar. Për të mbyllur, shtypni OPTIONS, më pas zgjidhni [Close PARTY] (Mbyll PARTY) nga menynja e opsioneve.



**Shënim**

- Nëse luhet përmbajtje që nuk është e përputhshme me funksionin PARTY STREAMING, sistemi e mbyll PARTY automatikisht.

**Për të përdorur sistemin si i ftuar në PARTY**

Zgjidhni  [PARTY] në  [Music] (Muzikë), më pas zgjidhni ikonën e pajisjes e organizatorit të PARTY.









Për të dalë nga PARTY, shtypni OPTIONS, më pas zgjidhni [Leave PARTY] (Dil nga PARTY). Për të mbyllur PARTY, shtypni OPTIONS, më pas zgjidhni [Close PARTY] (Mbyll PARTY).

**Shënim**

- Shitja dhe radha e produkteve që janë të përputhshme me funksionin PARTY STREAMING ndryshojnë në varësi të zonës.

**Kërkimi për informacion video/ muzikor**

Ju mund të merrni informacion përmbajtjeje duke përdorur teknologjinë Gracenote dhe të kërkonte informacion përkatës.

- 1 Lidhni sistemin me një rrjet (faqe 21).**
- 2 Futni një disk me përmbajtje për të cilën dëshironi kërkoni.**  
Ju mund të kryeni kërkime video nga një BD-ROM ose DVD-ROM, dhe një kërkim muzikor nga CD-DA (CD muzikore).
- 3 Shtypni  /  për të zgjedhur  [Video] ose  [Music] (Muzikë).**
- 4 Shtypni  /  për të zgjedhur  [Video Search] (Kërkim video) ose  [Music Search] (Kërkim muzikor).**

Shfaqet informacioni i përmbajtjes.

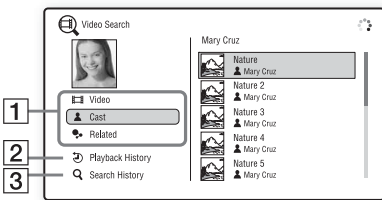

- 1** Detajet e përmbajtjes  
Shfaq një listë të informacionit të lidhur me të, si p.sh. titullin, kastin, pjesën ose artistin.
- 2** [Playback History] (Historiku i riprodhimit)  
Shfaq një listë të titujve BD-ROM/DVD-ROM/CD-DA (CD muzikore) të luajtur më parë. Zgjidhni një titull për të marrë informacion mbi përmbajtjen.
- 3** [Search History] (Historiku i kërkimit)  
Shfaq një listë të kërkimeve të mëparshme të kryera përmes funksionit [Video Search] (Kërkim video) ose [Music Search] (Kërkim muzikor).

**Për të kërkuar informacion shtesë të lidhur me të**

Zgjidhni një artikull nga listat, më pas zgjidhni shërbimin për kërkimet.

**Opsionet e disponueshme**

Përdorime të riprodhimit dhe cilësime të ndryshme bëhen të disponueshme duke shtypur OPTIONS. Artikujt e disponueshëm ndryshojnë në varësi të situatës.

**Opsionet e zakonshme**

Artikulli	Detajet
[Sound Mode] (Modaliteti i zërit)	Ndryshon cilësimin e modalitetit të zërit (faqe 26).
[Shuffle Setting] (Cilësimi i përzierjes) (vetëm iPod/iPhone) (Përveç modeleve për Rusinë)	Vendos riprodhimin me përzierje.
[Repeat Setting] (Cilësimi i përsëritjes)	Vendos përsëritjen e riprodhimit.
[3D Menu] (Menya 3D)	[Simulated 3D] (3D e simuluar): Përshtat efektin e simuluar 3D. [3D Depth Adjustment] (Përshtatja e thellësisë 3D): Përshtat thellësinë e imazheve 3D. [2D Playback] (Riprodhimi 2D): Vendos riprodhimin e imazhit 2D.

Artikulli	Detajet
[Play/Stop] (Luaj/ Ndalo)	Nis ose ndalon riprodhimin.
[Play from start] (Luaj nga fillimi)	Luan artikullin nga fillimi.
[Start PARTY] (Fillo PARTY)	Nis një party me burimin e përzgjedhur. Ky artikull mund të mos shfaqet në varësi të burimit.
[Leave PARTY] (Dil nga PARTY)	Del nga party në të cilën merr pjesë sistemi. Funksioni PARTY STREAMING vazhdon mes pajisjeve të tjera pjesëmarrëse.
[Close PARTY] (Mbyll PARTY)	Për organizatorin e PARTY: Mbyll një party. Për të ftuarin në PARTY: Mbyll një party në të cilën merr pjesë sistemi. Funksioni PARTY STREAMING përfundon për të gjitha pajisjet e tjera pjesëmarrëse.

## Vetëm [Video]

Artikulli	Detajet
[A/V SYNC]	Rregullon sinkronizimin mes figurës dhe zërit . Për detaje shihni “Rregullimi i vonesës mes figurës dhe zërit” (faqe 35).
[3D Output Setting] (Cilësimi i daljes 3D)	Vendos nëse video 3D del apo jo automatikisht.  <b>Shënim</b> • Video 3D nga foleja HDMI (IN 1) ose HDMI (IN 2) del pavarësisht nga ky cilësim.

Artikulli	Detajet
[Video Settings] (Cilësimet video)	<ul style="list-style-type: none"> <li>• [Picture Quality Mode] (Modaliteti i cilësisë së figurës): Zgjedh cilësimet e figurës. [Auto] (Automatik), [Custom1] (Personalizuar1) dhe [Custom2] (Personalizuar2) janë të disponueshme vetëm për lidhjet HDMI.</li> <li>• [Texture Remaster] (Ripërshtatja e strukturës): Rregullon mprehtësinë dhe detajet e skajeve.</li> <li>• [Super Resolution] (Super rezolucion): Përmirëson rezolucionin.</li> <li>• [Smoothing] (Zbutja): Redukton vijat në ekran duke zbutur gradacionet në zonat e sheshta.</li> <li>• [Contrast Remaster] (Ripërshtatja e kontrastit): Rregullon automatikisht nivelet e të zezës dhe të bardhës në mënyrë që ekranin të mos jetë tepër i errët dhe imazhi rregullohet.</li> <li>• [Clear Black] (Pastro të zezën): Rregullon elementët e errët të imazhit në ekran. Nuk shuhet të gjitha hijet; lejon tone të zeza të riprodhuara bukur.</li> </ul>
[Pause] (Pauzë)	Vendos në pauzë riprodhimin.
[Top Menu] (Menyja kryesore)	Shfaq menyën kryesore të BD-së ose DVD-së.
[Menu/Popup Menu] (Menyja/Menyja kërcyese)	Shfaq menyën kërcyese të BD-ROM ose DVD-së.
[Title Search] (Kërkimi i titujve)	Kërkon një titull në BD-ROM/ DVD VIDEO dhe nis riprodhimin nga fillimi.
[Chapter Search] (Kërkimi i kapitujve)	Kërkon një kapitull dhe nis riprodhimin nga fillimi.
[Audio]	Zgjedh formatin/pjesën audio.
[Subtitle] (Titrat)	Zgjedh gjuhën e titrave kur titra shumëgjuhësh janë të regjistruar në një BD-ROM/ DVD VIDEO.
[Angle] (Këndi)	Kalon në kënde të tjera shikimi kur në BD-ROM/ DVD VIDEO janë regjistruar disa kënde.

Artikulli	Detajet
[IP Content NR Pro] (NR Pro i përmbajtjes së IP)	Përshtat cilësinë e figurës së përmbajtjes së internetit.
[Video Search] (Kërkimi i videos)	Shfaq informacionin në BD-ROM/DVD-ROM bazuar në teknologjinë Gracenote.

## 🎵 Vetëm [Music] (Muzikë)

Artikulli	Detajet
[Add Slideshow BGM] (Shto shfaqje rrëshqitëse me muzikë sfondi)	Regjistron skedarë muzikorë në memorien USB si shfaqje rrëshqitëse me muzikë sfondi.
[Music Search] (Kërkimi muzikor)	Shfaq informacionin në CD audio (CD-DA) bazuar në teknologjinë Gracenote.

## 📷 Vetëm [Photo] (Foto)

Artikulli	Detajet
[Slideshow] (Shfaqje rrëshqitëse)	Nis një shfaqje rrëshqitëse.
[Slideshow Speed] (Shpejtësia e shfaqjes rrëshqitëse)	Ndryshon shpejtësinë e shfaqjes rrëshqitëse.
[Slideshow Effect] (Efekti i shfaqjes rrëshqitëse)	Vendos efektin kur luhet një shfaqje rrëshqitëse.
[Slideshow BGM] (Shfaqje rrëshqitëse me muzikë sfondi)	<ul style="list-style-type: none"> <li>[Off] (Fikur): Fik funksionin.</li> <li>[My Music from USB] (Muzika ime nga USB): Vendos skedarët muzikorë të regjistruar në [Add Slideshow BGM] (Shto shfaqje rrëshqitëse me muzikë sfondi).</li> <li>[Play from Music CD] (Luaj nga CD muzikore) Vendos pjesët në CD-DA (CD muzikore).</li> </ul>
[Switch Display] (Ndërro pamje)	Ndërron mes [Grid View] (Pamje tabelë) dhe [List View] (Pamje listë).
[Rotate Left] (Rrotullo majtas)	Rrotullon foton në drejtim të kundërt të akrepave të orës me 90 gradë.
[Rotate Right] (Rrotullo djathtas)	Rrotullon foton në drejtim të akrepave të orës me 90 gradë.
[View Image] (Shih imazhin)	Shfaq foton e zgjedhur.

## Rregullimi i vonesës mes figurës dhe zërit

### (A/V SYNC)

Kur zëri nuk përputhet me figurën në ekranin e televizorit, mund të rregulloni vonesën mes figurës dhe zërit.

Mënyra e cilësimit ndryshon në varësi të funksionit.

### Kur luhet përmes një funksioni tjetër nga funksioni "FM" or "TV"

#### 1 Shtypni OPTIONS.

Menyja e opsioneve shfaqet në ekranin e televizorit.

#### 2 Shtypni ↑/↓ për të zgjedhur [A/V SYNC], më pas shtypni ⊕.

#### 3 Shtypni ←/→ për të rregulluar vonesën mes figurës dhe zërit.

Ju mund të rregulloni nga 0 ms në 300 ms me rritje prej 25 ms.

#### 4 Shtypni ⊕.

Cilësimi kryhet.

### Kur luhet përmes funksionit "TV"

#### 1 Shtypni OPTIONS.

Menyja e opsioneve shfaqet në ekranin e panelit të përparmë.

#### 2 Shtypni ↑/↓ vazhdimisht derisa "A/V SYNC" shfaqet në ekranin e panelit të përparmë, më pas shtypni ⊕ ose →.

#### 3 Shtypni ↑/↓ për të rregulluar vonesën mes figurës dhe zërit.

Ju mund të rregulloni nga 0 ms në 300 ms me rritje prej 25 ms.

#### 4 Shtypni ⊕.

Cilësimi kryhet.

#### 5 Shtypni OPTIONS.

Menyja e opsioneve në ekranin e panelit të përparmë fiket.

## Zgjedhja e formatit audio, pjesëve në disa gjuhë ose kanalit

Kur sistemi luan një BD/DVD VIDEO të regjistruar në disa formate audio (audio PCM, Dolby Digital, MPEG ose DTS), ju mund të ndryshoni formatin e audios.

Me një CD, ju mund të zgjidhni zërin nga kanali i majtë ose i djathtë dhe mund të dëgjoni zërin e kanalit të zgjedhur përmes altoparlantit të majtë dhe të djathtë njëkohësisht.

### **Shtypni AUDIO në mënyrë të përsëritur gjatë riprodhimit për të zgjedhur sinjalin e dëshiruar audio.**

Informacioni i audios shfaqet në ekranin e televizorit.

#### **■ BD/DVD VIDEO**

Zgjedhja e gjuhës varion në varësi të BD/DVD VIDEO.

Kur shfaqen 4 shifrat, ato tregojnë kodin e gjuhës. Shihni “Lista e kodeve të gjuhëve” (faqe 67) për të konfirmuar cilën gjuhë përfaqëson kodi. Kur e njëjta gjuhë shfaqet dy ose më shumë herë, BD/DVD VIDEO regjistrohet në disa formate audio.

#### **■ DVD-VR**

Shfaqen llojet e kolonave zanore të regjistruara në një disk.

Shembull:

- [♪ Stereo]
- [♪ Stereo (Audio1)]
- [♪ Stereo (Audio2)]
- [♪ Main] (Kryesore)
- [♪ Sub] (Nën)
- [♪ Main/Sub] (Kryesore/Nën)

#### **Shënim**

- [♪ Stereo (Audio1)] dhe [♪ Stereo (Audio2)] nuk shfaqen kur në disk regjistrohet vetëm një transmetim audio.

#### **■ CD**

- [♪ Stereo]: Tingulli standard stereo.
- [♪ 1/L]: Zëri i kanalit të majtë (marrje mono).
- [♪ 2/R]: Zëri i kanalit të djathtë (marrje mono).
- [♪ L+R]: Nga secili altoparlant del zëri i kanalit të majtë dhe të djathtë.

## Shijoni tingull me transmetim multipleks

### **(DUAL MONO)**

Ju mund të shijoni tingull me transmetim multipleks kur sistemi merr ose luan një sinjal Dolby Digital me transmetim multipleks.

#### **Shënim**

- Për të marrë një sinjal Dolby Digital, ju nevojitet të lidhni një televizor ose komponent tjetër me folenë TV (DIGITAL IN OPTICAL) me një kordon optik dixhital (faqe 18, 19). Nëse foleja HDMI IN e televizorit tuaj është e përputhshme me funksionin Audio Return Channel (Kanali i kthimit të audios) (faqe 18, 52), ju mund të merrni një sinjal Dolby Digital përmes një kabloje HDMI.

### **Shtypni AUDIO vazhdimisht derisa të shfaqet sinjali i dëshiruar në ekranin e panelit të përparmë.**

- “MAIN”: Do të dalë zëri i gjuhës kryesore.
- “SUB”: Do të dalë zëri i nën-gjuhës.
- “MAIN/SUB”: Do të dalë si zëri i gjuhës kryesore ashtu edhe i nën-gjuhëve.

## Dëgjimi i radios

- 1 Shtypni FUNCTION vazhdimisht derisa të shfaqet “FM” në ekranin e panelit të përparmë.**
- 2 Zgjidhni stacionin e radios.**

### Sintonizimi automatik

Shtypni dhe mbani shtypur TUNING +/- derisa të nisë skanimi automatik.

[Auto Tuning] (Sintonizim automatik) shfaqet në ekranin e televizorit. Skanimi ndalon kur sistemi sintonizohet në një stacion:

Për të anuluar sintonizimin automatik, shtypni çdo buton përveç  $\triangleleft$  +/-.

### Sintonizimi manual

Shtypni TUNING +/- vazhdimisht.

- 3 Rregulloni volumin duke shtypur  $\triangleleft$  +/-.**

### Nëse një program FM është i zhurmshëm

Nëse një program FM është i zhurmshëm, mund të zgjidhni marrjen mono. Nuk do të ketë efekt stereo, por do të përmirësohet marrja.

- 1 Shtypni OPTIONS.**  
Menyja e opsioneve shfaqet në ekranin e televizorit.
  - 2 Shtypni  $\uparrow/\downarrow$  për të zgjedhur [FM Mode] (Modalitetin FM), më pas shtypni  $\oplus$ .**
  - 3 Shtypni  $\uparrow/\downarrow$  për të zgjedhur [Monoaural] (Marrje mono).**
    - [Stereo]: Marrja stereo.
    - [Monoaural] (Marrje mono): Marrja mono.
  - 4 Shtypni  $\oplus$ .**  
Cilësimi kryhet.
- Ju mund të vendosni [FM Mode] (Modalitetin FM) veçmas për çdo stacion të paravendosur.

### Për të fikur radion

Shtypni  $\text{⏻}$ .

## Paravendosja e stacioneve të radios

Ju mund të paravendosni deri në 20 stacione. Përpara sintonizimit, sigurohuni që të ulni volumin në minimum.

- 1 Shtypni FUNCTION vazhdimisht derisa të shfaqet “FM” në ekranin e panelit të përparmë.**
- 2 Shtypni dhe mbani shtypur TUNING +/- derisa të nisë skanimi automatik.**  
Skanimi ndalon kur sistemi sintonizohet në një stacion.
- 3 Shtypni OPTIONS.**  
Menyja e opsioneve shfaqet në ekranin e televizorit.
- 4 Shtypni  $\uparrow/\downarrow$  për të përzgjedhur [Preset Memory] (Memoria e paravendosjes), më pas shtypni  $\oplus$ .**
- 5 Shtypni  $\uparrow/\downarrow$  për të zgjedhur numrin e paravendosjes që dëshironi, më pas shtypni  $\oplus$ .**
- 6 Përsëritni hapat 2 deri 5 për të ruajtur stacionet e tjera.**

### Për të ndryshuar një numër të paravendosur

Zgjidhni numrin e paravendosur të dëshiruar duke shtypur PRESET +/-, më pas kryeni procedurën nga hapi 3.

## Zgjedhja e një stacioni të paravendosur

- 1 Shtypni **FUNCTION** vazhdimisht derisa të shfaqet "FM" në ekranin e panelit të përparmë.

Radioja sintonizohet te stacioni i fundit i marrë.

- 2 Shtypni **PRESET +/-** në mënyrë të përsëritur për të zgjedhur stacionin e paravendosur.

Numri i paravendosur dhe frekuenca shfaqen në ekranin e televizorit dhe ekranin e panelit të përparmë.

Sa herë që shtypni këtë buton, sistemi sintonizohet në një stacion të paravendosur.

### Këshillë

- Gjithashtu mund të zgjidhni stacionin e paravendosur direkt duke shtypur butonat e numrave.

## Përdorimi i Radio Data System (RDS)

*(Vetëm modelet evropiane)*

### Çfarë është Radio Data System?

Radio Data System (RDS) është një shërbim transmetimi që lejon stacionet e radios të dërgojnë informacion shtesë përgjatë sinjalit normal të programit. Ky sintonizues ofron veçori të dobishme, si p.sh. shfaqjen e emrit të stacionit.

Emri i stacionit shfaqet edhe në ekranin e televizorit.

### Marrja e transmetimeve RDS

#### Thjesht zgjidhni një stacion nga banda FM.

Kur sintonizoheni te një stacion që ofron shërbime RDS, emri i stacionit\* shfaqet në ekranin e panelit të përparmë.

\* Nëse nuk merret transmetim RDS, emri i stacionit mund të mos shfaqet në ekranin e panelit të përparmë.

### Shënim

- RDS mund të mos funksionojë mirë nëse stacioni ku jeni sintonizuar nuk e transmeton sinjalin RDS mirë, ose nëse fuqia e sinjalit është e dobët.
- Jo të gjitha stacionet FM ofrojnë shërbim RDS, dhe as nuk ofrojnë të njëjtat lloje shërbimesh. Nëse nuk e njihni mirë sistemin RDS, kontaktoni stacionet të radiove lokale për detaje mbi shërbimet RDS në zonën tuaj.

### Këshillë

- Kur merrni një transmetim RDS, sa herë që shtypni **DISPLAY**, afishimi në ekranin e panelit të përparmë ndryshon si më poshtë:

Emri i stacionit → Frekuenca → Numri i paravendosur → Statusi i dekodimit\* → Emri i stacionit → ...

\* Shfaqet kur [Sound Effect] (Efekti zanor) vendoset në [Dolby Pro Logic], [DTS Neo:6 Cinema], ose [DTS Neo:6 Music] (faqe 50).

## Përdorimi i Funksionit Control for HDMI për "BRAVIA" Sync

Ky funksion është i disponueshëm në televizorët me funksionin "BRAVIA" Sync. Duke lidhur komponentët e Sony që janë të përputhshëm me funksionin Control for HDMI përmes një kabloje HDMI, përdorimi thjeshtohet.

### Shënim

- Për të përdorur funksionin "BRAVIA" Sync, ndizni sistemin dhe të gjithë komponentët që janë të lidhur me sistemin pasi t'i lidhni ato me një kablo HDMI.

### Control for HDMI - Cilësimi i lehtë

Ju mund të vendosni funksionin [Control for HDMI] (Kontrolli për HDMI) automatikisht duke mundësuar cilësimin korrespondues në televizor.

Për detaje mbi funksionin Control for HDMI, shihni "[HDMI Settings] (Cilësimet HDMI)" (faqe 52).

### Fikja e sistemit

Ju mund të fikni sistemin në sinkronizim me televizorin.

### Shënim

- Sistemi nuk fiket automatikisht gjatë luajtjes së muzikës ose kur është vendosur në funksionin "FM".

### Luajtja me një prekje

Kur shtypni ► në telekomandë, sistemi dhe televizori ndizen dhe hyrja e televizorit kalon te hyrja HDMI në të cilën është lidhur sistemi.

### Kontrolli i sistemit audio

Ju mund të thjeshtoni përdorimin për të shijuar zërin nga televizori ose komponentët e tjerë.

Ju mund të përdorni funksionin e kontrollit të sistemit audio si më poshtë:

- Kur sistemi ndizet, zëri i televizorit ose komponentëve të tjerë mund të nxirret nga altoparlantët e sistemit.
- Kur zëri nga televizori ose komponentët e tjerë nxirret përmes altoparlantëve të sistemit, ju mund të ndryshoni altoparlantët te të cilët del zëri i televizorit duke shtypur SPEAKERS TV ↔ AUDIO.
- Kur zëri nga televizori ose komponentët e tjerë nxirret përmes altoparlantëve të sistemit, mund të rregulloni volumnin dhe të fikni zërin e sistemit duke përdorur televizorin.

### Audio Return Channel (Kanali i kthimit të audios)

Mund të shijoni zërin e televizorit përmes sistemit duke përdorur vetëm një kablo HDMI. Për detajet e cilësimit, shihni "[Audio Return Channel] (Kanali i kthimit të audios)" (faqe 52).

### Ndjekja e gjuhës

Kur ndryshoni gjuhën për afishimin në ekran të televizorit, ndryshon edhe gjuha e afishimit në ekranin e sistemit pas fikjes dhe ndezjes së sistemit.

### Kontrolli i kursit

Kur kryeni luajtjen me një prekje në komponentin e lidhur, sistemi ndizet dhe vendos funksionin e sistemit në "HDMI1" ose "HDMI2" (në varësi të folesë hyrëse HDMI në përdorim), dhe hyrja e televizorit tuaj vendoset automatikisht në hyrjen HDMI me të cilën është lidhur sistemi.

## Kalibrimi automatik i cilësimeve të duhura për altoparlantët

### [Auto Calibration] (Kalibrimi automatik)

D.C.A.C. (Digital Cinema Auto Calibration), në shqip: kalibrimi dixhital i kinemasë dixhitale, ju sjell përjetimin e tingullit duke përshtatur automatikisht cilësimin e distancës së altoparlantit, vendndodhjen dhe karakteristikën.

#### Shënim

- Sistemi nxjerr një sinjal të lartë testimi kur nis [Auto Calibration] (Kalibrimi automatik). Volumin nuk mund ta ulni. Kini parasysh fëmijët dhe fqinjët.
- Përpara se të kryeni [Auto Calibration] (Kalibrimi automatik), sigurohuni që të gjithë altoparantët të jenë të lidhur me njësinë dhe me amplifikuesin shumëkanalësh.

### 1 Shtypni HOME.

Menyja kryesore shfaqet në ekranin e televizorit.

### 2 Shtypni ←/→ për të përzgjedhur [Setup] (Konfigurimi).

### 3 Shtypni ↑/↓ për të përzgjedhur [Audio Settings] (Cilësimet audio), më pas shtypni ⊕.

### 4 Shtypni ↑/↓ për të përzgjedhur [Auto Calibration] (Kalibrimi automatik), më pas shtypni ⊕.

Shfaqet ekranin e konfirmimit për [Auto Calibration] (Kalibrimi automatik).

### 5 Lidhni mikrofonin e kalibrimit me fletën A.CAL MIC në panelin e pasmë.

Vendosni mikrofonin e kalibrimit në nivelin e veshit duke përdorur një trekëmbësh, etj. (nuk jepet). Pjesa e përparme e secilit altoparant duhet të jetë përballë mikrofonit të kalibrimit, dhe nuk duhet të ketë pengesa mes altoparantëve dhe mikrofonit të kalibrimit.

### 6 Shtypni ↑/↓ për të zgjedhur [OK].

Për ta anuluar, zgjidhni [Cancel] (Anulo).

### 7 Shtypni ⊕.

Fillon [Auto Calibration] (Kalibrimi automatik).

Sistemi i rregullon cilësimet e altoparantëve automatikisht.

Mos bëni zhurmë gjatë matjes.

#### Shënim

- Përpara [Auto Calibration] (Kalibrimi automatik), sigurohuni që amplifikuesi shumëkanalësh të jetë ndezur dhe ta instaloni amplifikuesin në pozicionin e duhur për të garantuar lidhjen me valë.

### 8 Konfirmoni rezultatin e [Auto Calibration] (Kalibrimi automatik).

Distanca dhe niveli për secilin altoparant shfaqen në ekranin e televizorit.

#### Shënim

- Nëse matja dështon, ndiqni mesazhin më pas provoni sërish [Auto Calibration] (Kalibrimi automatik).

### 9 Shtypni ↑/↓ për të zgjedhur [OK] ose [Cancel] (Anulo), më pas shtypni ⊕.

#### ■ Matja është në rregull.

Shkëputni mikrofonin e kalibrimit, më pas zgjidhni [OK]. Rezultati u implementua.

#### ■ Matja nuk është në rregull.

Ndiqni mesazhin, më pas zgjidhni [OK] për të riprovuar.

#### Shënim

- Ndërkohë që [Auto Calibration] (Kalibrimi automatik) është në progres, mos e përdorni sistemin.

## Cilësimi i altoparantëve

### [Speaker Settings] (Cilësimet e altoparantëve)

Për të përfuar tingullin më të mirë të mundshëm rrethues, vendosni distancën e altoparantëve nga pozicioni i dëgjimit. Më pas përdorni sinjalin testues për të rregulluar balancën e altoparantëve.

### 1 Shtypni HOME.

Menyja kryesore shfaqet në ekranin e televizorit.

### 2 Shtypni ←/→ për të përzgjedhur [Setup] (Konfigurimi).

### 3 Shtypni ↑/↓ për të përzgjedhur [Audio Settings] (Cilësimet audio), më pas shtypni ⊕.

### 4 Shtypni ↑/↓ për të përzgjedhur [Speaker Settings] (Cilësimet e altoparantëve), më pas shtypni ⊕.

Shfaqet ekranin [Speaker Settings] (Cilësimet e altoparantëve).



## 5 Shtypni $\uparrow/\downarrow$ për të përzgjedhur një artikull, më pas shtypni $\oplus$ .

Kontrolloni cilësimet e mëposhtme.

### ■ [Distance] (Distanca)

Kur lëvizni altoparlantët, sigurohuni që të vendosni parametrat e distancës nga pozicioni i dëgjimit deri te altoparlantët.

Ju mund të vendosni parametrat nga 0.0 në 7.0 metra.

[Front Left/Right] (Altoparlanti i përparmë majtas/djathtas) 3.0 m: Vendos distancën e altoparlantit të përparmë.

[Centre] (Qendër) 3.0 m: Vendos distancën e altoparlantit qendror.

[Surround Left/Right] (Altoparlanti rrethues majtas/djathtas) 3.0 m: Vendos distancën e altoparlantit rrethues.

[Subwoofer] (Nën-vuferi) 3.0 m: Vendos distancën e nën-vuferit.

### ■ [Level] (Niveli)

Ju mund të rregulloni nivelin e zërit të altoparlantëve. Ju mund të vendosni parametrat nga -6.0 dB në +6.0 dB. Sigurohuni të vendosni [Test Tone] (Sinjali i testimit) në [On] (Ndezur) për rregullim të lehtë.

[Front Left/Right] (Altoparlanti i përparmë majtas/djathtas) 0.0 dB: Vendos nivelin e altoparlantit të përparmë.

[Centre] (Qendër) 0.0 dB: Vendos nivelin e altoparlantit qendror.

[Surround Left/Right] (Altoparlanti rrethues majtas/djathtas) 0.0 dB: Vendos nivelin e altoparlantit rrethues.

[Subwoofer] (Nën-vuferi) 0.0 dB: Vendos nivelin e nën-vuferit.

### ■ [Relocation] (Zhvendosje)

Ju mund të korrigjoni virtualisht pozicionin e altoparlantit për të përmirësuar efektin rrethues.

[On] (Ndezur): Mund të dëgjoni nga një pozicion altoparlanti të zhvendosur virtualisht të përcaktuar nga [Auto Calibration] (Kalibrimi automatik).

[Off] (Fikur): Ju mund të dëgjoni tingull nga pozicioni aktual i altoparlantit.

#### Shënim

- Ky cilësim reflektohet pas kryerjes së [Auto Calibration] (Kalibrimit automatik).

### ■ [Test Tone] (Sinjali testues)

Altoparlantët lëshojnë një sinjal testues për të rregulluar [Level] (Nivelin).

[Off] (Fikur): Altoperlantët nuk lëshojnë sinjalin testues.

[On] (Ndezur): Kur rregullohet niveli, nga secili altoparlant radhazi del sinjali testues. Kur zgjidhni një nga artikujt e [Speaker Settings] (Cilësimet e altoparlantit), nga secili altoparlant radhazi del sinjali testues.

Rregulloni nivelin e zërit si më poshtë.

#### 1 Vendosni [Test Tone] (Sinjali testues) në [On] (Ndezur)

#### 2 Shtypni $\uparrow/\downarrow$ për të zgjedhur [Level] (Niveli), më pas shtypni $\oplus$ .

#### 3 Shtypni $\uparrow/\downarrow$ për të përzgjedhur llojin e dëshiruar të altoparlantit, më pas shtypni $\oplus$ .

#### 4 Shtypni $\leftarrow/\rightarrow$ për të zgjedhur altoparlantin e majtë ose të djathtë, më pas shtypni $\uparrow/\downarrow$ për të rregulluar nivelin.

#### 5 Shtypni $\oplus$ .

#### 6 Përsëritni hapat 3 deri 5.

#### 7 Shtypni RETURN.

Sistemi kthehet në ekranin e mëparshëm.

#### 8 Shtypni $\uparrow/\downarrow$ për të përzgjedhur [Test Tone] (Sinjali i testimit), më pas shtypni $\oplus$ .

#### 9 Shtypni $\uparrow/\downarrow$ për të zgjedhur [Off] (Fikur), më pas shtypni $\oplus$ .

#### Shënim

- Sinjalet e testimit nuk dalin nga foleja HDMI (OUT).

#### Këshillë

- Për të rregulluar volumin e altoparlantëve njëkohësisht, shtypni  $\triangleleft$  +/-.

## Përdorimi i kohëmatësit të fjetjes

Ju mund të vendosni sistemin të fiket në një kohë të caktuar, në mënyrë që të flini gjumë duke dëgjuar muzikë. Koha mund të paravendoset në intervale prej 10 minutash.

### Shtypni SLEEP.

Sa herë që shtypni SLEEP, ekrani i minutave (koha e mbetur) në ekranin e panelit të përparmë ndryshon me nga 10 minuta.

Kur vendosni kohëmatësin e fjetjes, koha e mbetur shfaqet çdo 5 minuta.

Kur koha e mbetur është më pak se 2 minuta, "SLEEP" pulson në ekranin e panelit të përparmë.

### Për të kontrolluar kohën e mbetur

Shtypni SLEEP një herë.

### Për të ndryshuar kohën e mbetur

Shtypni SLEEP në mënyrë të përsëritur për të zgjedhur kohën e dëshiruar.

## Çaktivizimi i butonave në njësi

### (Bllokimi për fëmijët)

Ju mund të çaktivizoni butonat në njësi (përveç I/⏻) për të parandaluar keqpërdorimin, si për shembull ngacmimet që bëjnë fëmijët (funksioni i bllokimit për fëmijët).

### Shtypni ■ në njësi për më shumë se 5 sekonda.

"LOCKED" shfaqet në ekranin e panelit të përparmë.

Funksioni i bllokimit për fëmijët aktivizohet dhe butonat në njësi bllokohen. (Ju mund të përdorni sistemin duke përdorur telekomandën.)

Për të anuluar, shtypni ■ për më shumë se 5 sekonda në mënyrë që "UNLOCK" të shfaqet në ekranin e panelit të përparmë.

### Shënim

- Kur përdorni butonat në njësi ndërkohë që funksioni i bllokimit për fëmijët është ndezur, "LOCKED" pulson në ekranin e panelit të përparmë.

## Kontrolli i televizorit me telekomandën e dhënë

Duke rregulluar sinjalin në distancë, mund të kontrolloni televizorin me telekomandën e dhënë.

### Shënim

- Kur zëvendësoni bateritë në telekomandë, numri i kodit mund të rivendoset vetë në cilësimin (SONY) të parazgjedhjes. Rivendosni numrin e duhur të kodit.

## Përgatitja e telekomandës për kontrollin e televizorit

Shtypni dhe mbani shtypur TV I/⏻ ndërkohë që vendosni kodin e prodhuesit të televizorit (shihni tabelën) duke përdorur butonat e numrave. Më pas lëshoni TV I/⏻.

Nëse cilësimi ishte i pasuksesshëm, kodi i regjistruar aktualisht nuk ndryshohet. Rifusni numrin e kodit.

### Numrat e kodeve për televizorët e kontrollueshëm

Nëse listohet më shumë se një numër kodi, provoni t'i vendosni ato një nga një derisa të gjeni kodin që funksionon me televizorin tuaj.

Prodhuesi	Numri i kodit
SONY	01 (parazgjedhja)
LG	05
PANASONIC	06
PHILIPS	02, 03, 07
SAMSUNG	02, 08
TOSHIBA	04

## Ndryshimi i ndriçimit të ekranit të panelit të përparmë dhe treguesit të energjisë

### Shtypni DIMMER.

Sa herë që shtypni DIMMER, ndriçimi i ekranit të panelit të përparmë dhe treguesi i energjisë ndryshon.

## Kursimi i energjisë në modalitetin e gatishmërisë

Kontrolloni që cilësimet e mëposhtme të jenë zgjedhur të dyja:

- [Control for HDMI] (Kontrolli për HDMI) të [HDMI Settings] (Cilësimet HDMI) është i vendosur në [Off] (Fikur) (faqe 52).
- [Quick Start Mode] (Modaliteti i ndezjes së shpejtë) të jetë vendosur në [Off] (Fikur) (faqe 52).

## Shfletimi i faqeve të internetit

**1** Përgatiteni për shfletim në internet.  
Lidhni sistemin me një rrjet (faqe 21).

**2** Shtypni HOME.

Menyja kryesore shfaqet në ekranin e televizorit.

**3** Shtypni ←/→ për të përzgjedhur  [Network] (Rrjeti).

**4** Shtypni ↑/↓ për të përzgjedhur [Internet Browser] (Shfletuesi i internetit), më pas shtypni ⊕.

Shfaqet ekani [Internet Browser] (Shfletuesi i internetit).

### Shënim

- Disa uebsajte mund të mos shfaqen saktë, ose mund të mos funksionojnë.

### Për të vendosur një URL

Zgjidhni [URL entry] (Vendosja e URL) nga menyja e opsioneve.

Vendosni URL duke përdorur tastierën e softuerit, më pas zgjidhni [Enter] (Vendos).

### Për të vendosur faqen e parazgjedhur të nisjes

Gjatë kohës që shfaqet faqja që dëshironi të vendosni, zgjidhni [Set as start page] (Vendos si faqe nisjeje) nga menyja e opsioneve.

### Për t'u kthyer në faqen e mëparshme

Zgjidhni [Previous page] (Faqja e mëparshme) nga menyja e opsioneve.

Kur faqja e mëparshme nuk shfaqet edhe nëse zgjidhni [Previous page] (Faqja e mëparshme), zgjidhni [Window List] (Lista e dritareve) nga menyja e opsioneve dhe zgjidhni faqen të e cila dëshironi të ktheheni nga lista.

### Për të mbyllur shfletuesin e internetit

Shtypni HOME.

## Ekрани i shfletuesit të internetit

Ju mund të kontrolloni informacionin e uebsajtit duke shtypur DISPLAY. Informacioni i shfaqur ndryshon në varësi të llojit të uebsajtit dhe statusit të faqes.

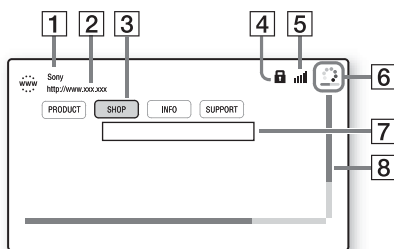

- 1 Titulli i faqes
- 2 Adresa e faqes
- 3 Kursori  
Lëvizni duke shtypur ←/↑/↓/→. Vendosni kursorin në lidhjen që dëshironi të shikoni, më pas shtypni ⊕. Shfaqet uebsajti i lidhur.
- 4 Ikona SSL  
Shfaqet kur URL e lidhur është e mbrojtur.
- 5 Treguesi i fuqisë së sinjalit  
Shfaqet kur sistemi lidhet me një rrjet me valë.
- 6 Shiriti i progresit/Ikona e ngarkimit  
Shfaqet kur faqja është duke u lexuar, ose gjatë shkarkimit/transferimit të skedarëve.
- 7 Fusha e futjes së tekstit  
Shtypni ⊕, më pas zgjidhni [Input] (Futje) nga menyuja e opsioneve për të hapur tastierën e softuerit.
- 8 Shiriti i lëvizjes  
Shtypni ←/↑/↓/→ për të lëvizur ekranin e faqes majtas, lart, poshtë ose djathtas.

## Opsionet e disponueshme

Përdorime dhe cilësime të ndryshme bëhen të disponueshme duke shtypur OPTIONS. Artikujt e disponueshëm ndryshojnë në varësi të situatës.

Artikujt	Detajat
[Browser Setup] (Konfigurimi i shfletuesit)	Shfaq cilësimet e shfletuesit të internetit. <ul style="list-style-type: none"> <li>• [Zoom] (Zmadhimi): Ul ose rrit përmasën e përmbajtjes së shfaqur.</li> <li>• [JavaScript Setup] (Konfigurimi i JavaScript): Vendos nëse aktivizohet ose çaktivizohet JavaScript.</li> <li>• [Cookie Setup] (Konfigurimi i kukive): Vendos nëse pranohen kuki nga shfletuesi.</li> <li>• [SSL Alarm Display] (Ekрани i alarmit SSL): Vendos nëse aktivizohet ose çaktivizohet SSL.</li> </ul>
[Input] (Futje)	Shfaq tastierën e softuerit për të vendosur karakteret gjatë shfletimit të një uebsajti.
[Break] (Thyerje)	Zhvendos kursorin në linjën tjetër në fushën e futjes së tekstit.
[Delete] (Fshi)	Fshin një karakter në të majtë të kursorit gjatë futjes së tekstit.
[Window List] (Lista e dritareve)	Shfaq një listë të të gjitha uebsajteve të hapura aktualisht. Ju lejon të ktheheni te një uebsajt i shfaqur më parë duke zgjedhur dritaren.
[Bookmark List] (Lista e faqeshënuesve)	Shfaq listën e faqeshënuesve.
[URL entry] (Futja URL)	Ju lejon të vendosni një URL kur shfaqet tastiera e softuerit.
[Previous page] (Faqja e mëparshme)	Zhvendoset te një faqe e shfaqur më parë.
[Next page] (Faqja tjetër)	Zhvendoset te faqja e shfaqur më pas.

Artikujt	Detajet
[Cancel loading] (Anulo ngarkimin)	Ndalon ngarkimin e një faqeje.
[Reload] (Ringarko)	Ringarkon të njëjtën faqe.
[Add to Bookmark] (Shto te faqeshënuesit)	Shton uebsajtin e hapur aktualisht në listën e faqeshënuesve.
[Set as start page] (Vendos si faqe nisjeje)	Vendos uebsajtin e shfaqur aktualisht si faqen e parazgjedhur të nisjes.
[Open in new window] (Hap në dritare të re)	Hap një lidhje në dritare të re.
[Character encoding] (Kodimi i karaktereve)	Vendos kodin e karaktereve.
[Display certificate] (Shfaq certifikatën)	Shfaq certifikatën e serverit të dërguar nga faqet që mbështesin SSL.

## Cilësime të tjera për sistemin me valë

### Aktivizimi i transmetimit me valë midis njësive të caktuara

#### [Secure Link] (Lidhje e sigurt)

Mund të përcaktoni lidhjen me valë për të lidhur njësinë qendrore me amplifikuesin shumëkanalësh me anë të funksionit Secure Link.

Ky funksion mund të ndihmojë në parandalimin e interferencave nëse përdorni disa produkte me valë ose nëse përdorin produkte me valë fqinjët tuaj.

#### 1 Shtypni HOME.

Menyja kryesore shfaqet në ekranin e televizorit.

#### 2 Shtypni $\leftrightarrow$ për të zgjedhur [Setup] (Konfigurimi).

#### 3 Shtypni $\updownarrow$ për të zgjedhur [System Settings] (Cilësimet e sistemit) dhe shtypni $\oplus$ .

#### 4 Shtypni $\updownarrow$ për të zgjedhur [Wireless Sound Connection] (Lidhja me valë e zërit) dhe shtypni $\oplus$ .

Shfaqet ekranin [Wireless Sound Connection] (Lidhja me valë e zërit).

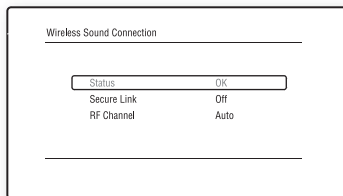

#### 5 Shtypni $\updownarrow$ për të zgjedhur [Secure Link] (Lidhje e sigurt) dhe shtypni $\oplus$ .

#### 6 Shtypni $\updownarrow$ për të zgjedhur [On] (Aktive) dhe shtypni $\oplus$ .

#### 7 Shtypni SECURE LINK në pjesën e pasme të amplifikuesit shumëkanalësh.

Vijoni me hapin tjetër pas pak çastesh.

#### 8 Shtypni $\leftrightarrow$ për të zgjedhur [Start] (Nis) dhe shtypni $\oplus$ .

Për t'u kthyer në ekranin e mëparshëm zgjidhni [Cancel] (Anulo).

#### 9 Pas shfaqjes së mesazhit [Secure Link setting is complete.] (Konfigurimi i Lidhjes së sigurt përfundoi.) shtypni $\oplus$ .

Amplifikuesi shumëkanalësh është lidhur me njësinë qendrore dhe treguesi LINK/STANDBY bëhet portokalli.

Nëse shfaqet mesazhi [Cannot set Secure Link.] (Nuk mund të caktohet Lidhja e sigurt.) ndiqni mesazhet në ekran.

### Për të anuluar funksionin Secure Link

#### Për njësinë kryesore

Zgjidhni [Off] (Joaktive) në hapin 6 më lart.

#### Për amplifikuesin shumëkanalësh

Shtypni dhe mbani SECURE LINK në pjesën e pasme të amplifikuesit shumëkanalësh derisa treguesi LINK/STANDBY të bëhet i gjelbër ose të pulsojë në të gjelbër.

## Nëse transmetimi me valë është i paqëndrueshëm

### [RF Channel] (Kanali RF)

Nëse përdorni disa sisteme me valë, si p.sh. LAN (rrjet zone lokale) me valë ose Bluetooth, sinjalet e valëve mund të jenë të paqëndrueshme. Në raste të tilla transmetimi mund të përmirësohet duke ndryshuar cilësimin e mëposhtëm [RF Channel] (Kanali RF).

#### 1 Shtypni HOME.

Menyja kryesore shfaqet në ekranin e televizorit.

#### 2 Shtypni ←/→ për të zgjedhur [Setup] (Konfigurimi).

#### 3 Shtypni ↑/↓ për të zgjedhur [System Settings] (Cilësimet e sistemit) dhe shtypni ⊕.

#### 4 Shtypni ↑/↓ për të zgjedhur [Wireless Sound Connection] (Lidhja me valë e zërit) dhe shtypni ⊕.

Shfaqet ekranin [Wireless Sound Connection] (Lidhja me valë e zërit).

#### 5 Shtypni ↑/↓ për të zgjedhur [RF Channel] (Kanali RF) dhe shtypni ⊕.

#### 6 Shtypni ↑/↓ për të zgjedhur cilësimin e dëshiruar dhe shtypni ⊕.

- [Auto] (Automatike): Normalisht zgjidhni këtë. Sistemi zgjedh automatikisht kanalin më të mirë për transmetim.
- [1], [2], [3]: Sistemi transmeton zë duke rregulluar kanalin për transmetim. Zgjidhni kanalin me transmetimin më të mirë.

#### Shënim

Transmetimi mund të përmirësohet duke ndryshuar kanalin e transmetimit (frekuencën) e sistemit (eve) të tjera me valë. Për hollësi, drejtojeni udhëzimeve të përdorimit të sistemit (eve) të tjera me valë.

## Përdorimi i ekranit të konfigurimit

Ju mund të kryeni rregullime të ndryshme të artikujve siç janë figura dhe zëri. Cilësimet e parazgjedhura nënvizohen.

### Shënim

• Cilësimet e riprodhimit të ruajtura në disk kanë prioritet përpara cilësimeve të ekranit të konfigurimit dhe jo të gjitha funksionet e përshkruara mund të funksionojnë.





### 1 Shtypni HOME.







Menyja kryesore shfaqet në ekranin e televizorit.

### 2 Shtypni ←/→ për të përzgjedhur [Setup] (Konfigurimi).

### 3 Shtypni ↑/↓ për të zgjedhur ikonën e kategorisë që do të ndryshoni, më pas shtypni .

Ju mund të konfiguroni opsionet e mëposhtme.

Ikona	Shpjegimi
	<b>[Network Update] (Përditësimi i rrjetit) (faqe 47)</b> Përditëson softuerin e sistemit.
	<b>[Screen Settings] (Cilësimet e ekranit) (faqe 48)</b> Kryen cilësimet e ekranit sipas llojit të foleve që lidhen.
	<b>[Audio Settings] (Cilësimet audio) (faqe 49)</b> Kryen cilësimet e audios sipas llojit të foleve që lidhen.
	<b>[BD/DVD Viewing Settings] (Cilësimet e shikimit të BD/DVD) (faqe 50)</b> Kryen cilësimet të detajuara për riprodhimin BD/DVD.
	<b>[Parental Control Settings] (Cilësimet e kontrollit prindëror) (faqe 51)</b> Kryen cilësimet të detajuara për funksionin e Kontrollit Prindëror.

Ikona	Shpjegimi
	<b>[Music Settings] (Cilësimet e muzikës) (faqe 51)</b> Kryen cilësimet të detajuara për riprodhimin Super Audio CD.
	<b>[System Settings] (Cilësimet e sistemit) (faqe 51)</b> Kryen cilësimet e lidhura me sistemin.
	<b>[External Input Settings] (Cilësimet e hyrjes së jashtme) (faqe 53)</b> Vendos cilësimin e kapërcimit të hyrjes për secilën hyrje të jashtme.
	<b>[Network Settings] (Cilësimet e rrjetit) (faqe 53)</b> Kryen cilësimet të detajuara për internetin dhe rrjetin.
	<b>[Easy Setup] (Konfigurimi i thjeshtë) (faqe 54)</b> Riekzekuton konfigurimin e lehtë për të kryer cilësimet bazë.
	<b>[Resetting] (Rivendosja) (faqe 54)</b> Rivendos sistemin në cilësimet e fabrikës.

## [Network Update] (Përditësimi i rrjetit)

Për informacion mbi funksionet e përditësimit, referojuni uebsajteve të mëposhtme:

Për klientët në Evropë dhe Rusi:  
<http://support.sony-europe.com/hub/hub.html>

Për klientët në vende/rajone të tjera:  
<http://www.sony-asia.com/section/support>

Gjatë një përditësimi softueri, “UPDATING” shfaqet në ekranin e panelit të përpamë. Pasi kryhet përditësimi, njësia kryesore fiket automatikisht. Ju lutemi prisni që përditësimi i softuerit të kryhet; mos e fikni apo ndizni njësinë kryesore, ose mos e vini në punë njësinë kryesore apo televizorin.

## [Screen Settings] (Cilësimet e ekranit)

### ■ [3D Output Setting] (Cilësimi i daljes 3D)

[Auto] (Automatike): Normalisht zgjidhni këtë.  
[Off] (Fikur): Zgjidhni këtë për të shfaqur të gjithë përmbajtjen në 2D.

#### Shënim

- Video 3D nga foleja HDMI (IN 1) ose HDMI (IN 2) del pavarësisht nga ky cilësim.

### ■ [TV Screen Size Setting for 3D] (Cilësimi i përmasës së ekranit të televizorit për 3D)

Vendos përmasën e ekranit të televizorit tuaj të përputhshëm 3D.

#### Shënim

- Ky cilësim nuk aplikohet për video 3D nga foleja HDMI (IN 1) ose HDMI (IN 2).

### ■ [TV Type] (Lloji i televizorit)

[16:9]: Zgjidhni këtë kur lidhni me një televizor me ekran të gjerë ose një televizor me një funksion për modalitet të gjerë.

[4:3]: Zgjidhni këtë kur lidhni me një televizor 4:3 pa funksion për modalitet të gjerë.

### ■ [Screen Format] (Formati i ekranit)

[Full] (I plotë): Zgjidhni këtë kur lidhni me një televizor me funksion për modalitet të gjerë. Shfaq një pamje 4:3 në raport pamjeje 16:9 edhe në televizorë me ekran të gjerë.

[Normal]: Ndryshon përmasën e pamjes që të përputhë përmasën e ekranit me raportin original të pamjes.

### ■ [DVD Aspect Ratio] (Raporti i pamjes për DVD)

[Letter Box] (Kuti me kashe): Shfaq një pamje të gjerë me shirita të zinj lart dhe poshtë.



[Pan & Scan] (Panoramike dhe e prerë): Shfaq një pamje me lartësi të plotë, me anë të prera.

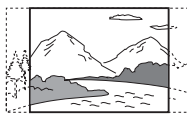

### ■ [Cinema Conversion Mode] (Modaliteti i konvertimit në kinema)

[Auto] (Automatike): Normalisht zgjidhni këtë. Njësia dikton automatikisht nëse materiali është video ose film, dhe kalon në metodën e përshtatshme të konvertimit.

[Video]: Metoda e konvertimit e përshtatshme për materialin video do të zgjidhet gjithmonë pavarësisht nga materiali.

### ■ [Output Video Format] (Formati i daljes video)

[HDMI]: Normalisht zgjidhni [Auto] (Automatike). Zgjidhni [Original Resolution] (Rezolucioni origjinal) për të nxjerrë rezolucionin e regjistruar në disk. (Kur rezolucioni është më i vogël se rezolucioni SD, shkalla e tij rritet deri te rezolucioni SD.)

[Video]: Vendos automatikisht rezolucionin më të ulët.

### ■ [BD-ROM 24p Output] (Dalje 24p BD-ROM)

[Auto] (Automatike): Nxjerr sinjal video 1920 × 1080p/24 Hz vetëm kur lidhet me një televizor të përputhshëm 1080/24p duke përdorur foleën HDMI (OUT).

[On] (Ndezur): Zgjidhni këtë kur televizori është i përputhshëm me sinjalet video 1080/24p.

[Off] (Fikur): Zgjidhni këtë kur televizori nuk është i përputhshëm me sinjalet video 1080/24p.

### ■ [DVD-ROM 24p Output] (Dalje 24p DVD-ROM)

[Auto] (Automatike): Nxjerr sinjal video 1920 × 1080p/24 Hz vetëm kur lidhet me një televizor të përputhshëm 1080/24p duke përdorur foleën HDMI (OUT).

[Off] (Fikur): Zgjidhni këtë kur televizori nuk është i përputhshëm me sinjalet video 1080/24p.



---

### ■ [YCbCr/RGB (HDMI)]

[Auto] (Automatike): Dallon automatikisht llojin e pajisjes së jashtme, dhe kalon në cilësimin e ngjyrës përputhëse.

[YCbCr (4:2:2)]: Nxjerr sinjale video YCbCr 4:2:2.

[YCbCr (4:4:4)]: Nxjerr sinjale video YCbCr 4:4:4.

[RGB]: Zgjidhni këtë kur lidhni me një pajisje me një fole DVI të përputhshme me HDCP.

---

### ■ [HDMI Deep Colour Output] (Dalje HDMI me ngjyra të thella)

[Auto] (Automatike): Normalisht zgjidhni këtë.

[16bit], [12bit], [10bit]: Nxjerr sinjal video 16bit/12bit/10bit vetëm kur televizori i lidhur është i përputhshëm me ngjyrat e thella.

[Off] (Fikur): Zgjidhni këtë kur figura është e paqëndrueshme ose ngjyrat duke jonatyrare.

---

### ■ [SBM] (Super Bit Mapping) (Harta super bit)

[On] (Ndezur): Zbut gradacionin e sinjaleve të videos që dalin nga foleja HDMI (OUT).

[Off] (Fikur): Zgjidhni këtë kur dalin sinjale video të distortuara ose ngjyra jonatyrare.

---

### ■ [Pause Mode] (Modaliteti i pauzës) (vetëm BD/DVD VIDEO/DVD-R/DVD-RW)

[Auto] (Automatike): Figura, duke përfshirë subjektet që lëvizin në mënyrë dinamike, del pa dridhje. Normalisht zgjidhni këtë pozicion.

[Frame] (Korniza): Figura, duke përfshirë subjektet që nuk lëvizin në mënyrë dinamike, del në rezolucion të lartë.

---

## [Audio Settings] (Cilësimet audio)

---

### ■ [BD Audio MIX Setting] (Cilësimi MIX audio për BD)

[On] (Ndezur): Nxjerr audion e marrë duke përzier audion interaktive dhe audion dytësore në audion parësore.

[Off] (Fikur): Nxjerr vetëm audion parësore.

---

### ■ [Audio DRC]

Mund të ngjeshësh variacionin dinamik të kolonës zanore.

[Auto] (Automatike): Kryen riprodhimin në variacionin dinamik të specifikuar nga disku (vetëm BD-ROM).

[On] (Ndezur): Sistemi riprodhon kolonën zanore me llojin e variacionit dinamik që inxhinieri regjistruar ka synuar.

[Off] (Fikur): Nuk ka ngjeshje të variacionit dinamik.

---

### ■ [Attenuate - AUDIO] (Zbut audio)

Mund të ndodhë distorsion kur dëgjon një komponent të lidhur me foletë AUDIO (AUDIO IN L/R). Distorsionin mund ta parandaloni duke zbutur nivelin e hyrjes në njësi.

[On] (Ndezur): Zbut nivelin e hyrjes. Niveli i daljes do të ulet në këtë cilësim.

[Off] (Fikur): Niveli normal i hyrjes.

---

### ■ [Audio Output] (Dalja audio)

Mund të zgjidhni metodën e daljes ku del sinjali audio.

[Speaker] (Altoperlant): Nxjerr zë me shumë kanale vetëm nga altoperlantët e sistemit.

[Speaker + HDMI] (Altoperlant + HDMI):

Nxjerr zë me shumë kanale nga altoperlantët e sistemit dhe sinjale lineare PCM me 2 kanale nga foleja HDMI (OUT).

[HDMI]: Nxjerr zë vetëm nga foleja HDMI (OUT). Formati i zërit varet nga komponenti i lidhur.

---

#### Shënim

- Kur vendoset [Control for HDMI] (Kontrolli për HDMI) në [On] (Ndezur) (faqe 52), [Audio Output] (Dalja audio) vendoset automatikisht në [Speaker + HDMI] (Altoperlant + HDMI) dhe ky cilësim nuk mund të ndryshohet.
- Sinjalet audio nuk dalin nga foleja HDMI (OUT) kur [Audio Output] (Dalja audio) vendoset në [Speaker + HDMI] (Altoperlant + HDMI) dhe [HDMI1 Audio Input Mode] (Modaliteti i hyrjes audio HDMI1) (faqe 52) vendoset në [TV]. (Vetëm modelet evropiane.)
- Kur [Audio Output] (Dalja audio) vendoset në [HDMI], formati i sinjalit që del për funksionin "TV" është PCM linear me 2 kanale.

---

### ■ [Sound Effect] (Efekti zanor)

Ju mund të ndizni ose fikni efektet zanore të sistemit (cilësimin SOUND MODE (faqe 26)). Për një burim me 2 kanale, mund të zgjidhni [Dolby Pro Logic], [DTS Neo:6 Cinema], ose [DTS Neo:6 Music] për të simuluar tingullin rrethues.

#### [Sound Mode On] (Modaliteti i zërit ndezur):

Mundëson efektin rrethues të modalitetit të zërit (faqe 26). Limiti maksimal i frekuencës shembull vendoset në 48 kHz.

[Dolby Pro Logic]: Sistemi simulon tingull rrethues nga burime me 2 kanale dhe nxjerr tingull nga të gjithë altoparlantët e kanalit 5.1 (dekodimi Dolby Pro Logic)

[DTS Neo:6 Cinema]/[DTS Neo:6 Music]: Sistemi simulon tingull rrethues nga burimet me 2 kanale dhe prodhon një tingull kanali 6.1 (dekodimi në modalitetin DTS Neo:6 Cinema/DTS Neo:6 Music).

[Off] (Fikur): Efekti zanor çaktivizohet. Ju mund ta dëgjoni tingullin ndërsa regjistrohet.

---

### ■ [Speaker Settings] (Cilësimet e altoparlantëve)

Për të marrë tingullin më të mirë të mundshëm rrethues, vendosi altoparlantët. Për detaje shihni “Cilësimi i altoparlantëve” (faqe 40).

---

### ■ [Auto Calibration] (Kalibrimi automatik)

Ju mund të kalibroni automatikisht cilësimet e duhura. Për detaje shihni “Kalibrimi automatik i cilësimeve të duhura për altoparlantët” (faqe 39).

---

---

## [BD/DVD Viewing Settings] (Cilësimet e shikimit të BD/DVD)

---

### ■ [BD/DVD Menu Language] (Gjuha e menysë të BD/DVD)

Ju mund të zgjidhni gjuhën e parazgjedhur të menysë për BD-ROM ose DVD VIDEO. Kur zgjidhni [Select Language Code] (Zgjidh kodin e gjuhës), shfaqet ekrani për vendosjen e kodit të gjuhës. Vendosni kodin për gjuhën tuaj duke iu referuar “Lista e kodeve të gjuhëve” (faqe 67).

---

### ■ [Audio Language] (Gjuha e audios)

Mund të zgjidhni gjuhën e parazgjedhur të pjesës për BD-ROM ose DVD VIDEO. Kur zgjidhni [Original] (Originale), zgjidhet gjuha të cilësi i jepet përparësi në disk. Kur zgjidhni [Select Language Code] (Zgjidh kodin e gjuhës), shfaqet ekrani për vendosjen e kodit të gjuhës. Vendosni kodin për gjuhën tuaj duke iu referuar “Lista e kodeve të gjuhëve” (faqe 67).

---

### ■ [Subtitle Language] (Gjuha e titrave)

Mund të zgjidhni gjuhën e parazgjedhur të titrave për BD-ROM ose DVD VIDEO. Kur zgjidhni [Select Language Code] (Zgjidh kodin e gjuhës), shfaqet ekrani për vendosjen e kodit të gjuhës. Vendosni kodin për gjuhën tuaj duke iu referuar “Lista e kodeve të gjuhëve” (faqe 67).

---

### ■ [BD Hybrid Disc Playback Layer] (Shtresa hibride e riprodhimit të diskut BD)

[BD]: Luan shtresën BD.

[DVD/CD]: Luan shtresën DVD ose CD.

---

### ■ [BD Internet Connection] (Lidhja BD me internetin)

[Allow] (Lejo): Normalisht zgjidhni këtë.

[Do not allow] (Mos lejo): Ndalon lidhjen me internetin.

---



## [Parental Control Settings] (Cilësimet e kontrollit prindëror)

### ■ [Password] (Fjalëkalimi)

Vendosni ose ndryshoni fjalëkalimin për funksionin e Kontrollit Prindëror. Një fjalëkalim ju lejon të vendosni një kufizim në riprodhimin e videos në BD-ROM, DVD VIDEO ose internet. Nëse është e nevojshme, ju mund të diferenconi nivelet e kufizimit për BD-ROM dhe DVD VIDEO.

### ■ [Parental Control Area Code] (Kodi zonal i kontrollit prindëror)

Riprodhimi i disa BD-ROM ose DVD VIDEO mund të kufizohet sipas zonës gjeografike. Skenat mund të bllokohen ose mund të zëvendësohen me skena të tjera. Ndiqni udhëzimet në ekran dhe vendosni fjalëkalimin me katër shifra.

### ■ [BD Parental Control] (Kontrolli prindëror i BD) / [DVD Parental Control] (Kontrolli prindëror i DVD)/[Internet Video Parental Control] (Kontrolli prindëror i videos nga interneti)

Duke vendosur kontrollin prindëror, skenat mund të bllokohen ose mund të zëvendësohen me skena të tjera. Ndiqni udhëzimet në ekran dhe vendosni fjalëkalimin me katër shifra.

### ■ [Internet Video Unrated] (Videoja nga interneti e pakategorizuar)

[Allow] (Lejo): Lejon riprodhimin e videove nga interneti të pakategorizuara.

[Block] (Blloko): Bllokon riprodhimin e videove nga interneti të pakategorizuara.



## [Music Settings] (Cilësimet e muzikës)

### ■ [Super Audio CD Playback Layer] (Shtresa e riprodhimit të Super Audio CD)

[Super Audio CD]: Luan shtresën Super Audio CD.

[CD]: Luan shtresën CD.

### ■ [Super Audio CD Playback Channels] (Kanalet e riprodhimit të Super Audio CD)

[DSD 2ch]: Luan zonën me 2 kanale.

[DSD Multi]: Luan zonën me shumë kanale.



## [System Settings] (Cilësimet e sistemit)

### ■ [OSD Language] (Gjuha e shfaqjes në ekran)

Ju mund të zgjidhni gjuhën e paraqitjeve në ekranin e sistemit.

### ■ [Wireless Sound Connection] (Lidhja me valë e zërit)

Mund të bëni konfigurime të tjera për sistemin me valë. Për hollësi, shikoni “Aktivizimi i transmetimit me valë midis njësive të caktuara” (faqe 45).

Mund të kontrolloni gjithashtu gjendjen e transmetimit me valë. Kur aktivizohet transmetimi me valë, shfaqet [OK] në të djathtë të [Status] (Gjendja).

### ■ [Illumination/Display] (Ndriçimi/Ekrani)

Ju mund të zgjidhni statusin e butonave me prekje (faqe 11) dhe ekranit të panelit të përparmë (faqe 12).

[On] (Ndezur): Butonat me prekje dhe ekranin e panelit të përparmë qëndrojnë të ndriçuara.

[Auto] (Automatike): Butonat me prekje dhe ekranin e panelit të përparmë fiket kur sistemi nuk përdoret.

---

■ **[Remote Sensor] (Sensori i telekomandës) (vetëm BDV-N990W)**

Mund të zgjidhni sensorin e telekomandës që do të përdoret sipas pozicionit të instalimit të njësisë kryesore.



Në pozicion vertikal



Në pozicion horizontal

[Vertical/Horizontal] (Vertikal/Horizontal): Të dy sensorët e telekomandës janë aktivë. Ka përparësi ai në pozicion vertikal.

[Vertical] (Vertikal): Është aktiv vetëm sensorin në pozicion vertikal i telekomandës.

[Horizontal]: Është aktiv vetëm sensorin në pozicion horizontal i telekomandës.

---

■ **[HDMI Settings] (Cilësimet HDMI)**

[Control for HDMI] (Kontrolli për HDMI)

[On] (Ndezur): Ndezur. Mund të përdorni në mënyrë reciproke komponentë që janë të lidhur me një kablo HDMI.

[Off] (Fikur): Fikur.

[Audio Return Channel] (Kanali i kthimit të audios)

Ky funksion është i disponueshëm kur lidhni sistemin me një fole televizori HDMI IN të përputhshme me funksionin Audio Return Channel (Kanali i kthimit të audios).

[Auto] (Automatike): Sistemi mund të marrë sinjalet dixhitale audio të televizorit automatikisht përmes një kabloje HDMI.

[Off] (Fikur): Fikur.

**Shënim**

- Ky funksion është i disponueshëm vetëm kur [Control for HDMI] (Kontrolli për HDMI) vendoset në [On] (Ndezur).

[HDMI1 Audio Input Mode] (Modaliteti i hyrjes audio HDMI1) (vetëm modelet evropiane)

Ju mund të zgjidhni hyrjen audio të komponentit që lidhet me folenë HDMI (IN 1).

[HDMI1]: Tingulli i komponentit që lidhet me folenë HDMI (IN 1) hyn nga foleja HDMI (IN 1).

[TV]: Tingulli i komponentit që lidhet me folenë HDMI (IN 1) hyn nga foleja TV (DIGITAL IN OPTICAL).

---

■ **[Quick Start Mode] (Modaliteti i ndezjes së shpejtë)**

[On] (Ndezur): Shkurton kohën e ndezjes nga modaliteti i gatishmërisë. Ju mund të përdorni sistemin shpejt pasi e ndizni.

[Off] (Fikur): Cilësimi i parazgjedhur.

---

■ **[Power Save Drive] (Kursimi i energjisë)**

[On] (Ndezur): Redukton konsumin e energjisë kur niveli i volumit është i ulët.

[Off] (Fikur): Statusi Normal. Sistemi mund të nxjerrë volumin e zërit.

---

■ **[Auto Standby] (Gatishmëri automatike)**

[On] (Ndezur): Ndez funksionin

[Auto Standby] (Gatishmëri automatike). Kur nuk e përdorni sistemin për rreth 30 minuta, sistemi hyn automatikisht në modalitetin e gatishmërisë.

[Off] (Fikur): Fik funksionin.

---

■ **[Auto Display] (Ekran automatik)**

[On] (Ndezur): Shfaq automatikisht informacion në ekran kur ndryshohen titujt e pamjeve, modalitetet e figurës, sinjalet audio, etj.

[Off] (Fikur): Shfaq informacion vetëm kur shtypni DISPLAY.

---

■ **[Screen Saver] (Ruajtësi i ekranit)**

[On] (Ndezur): Ndez funksionin e ruajtësit të ekranit.

[Off] (Fikur): Fikur.

---

■ **[Software Update Notification] (Njoftim i përditësimit të softuerit)**

[On] (Ndezur): Vendos sistemin për t'ju njoftuar për informacion mbi versionet më të reja të softuerit (faqe 47).

[Off] (Fikur): Fikur.

---

## ■ [Gracenote Settings] (Cilësimet për Gracenote)

[Auto] (Automatike): Shkarkon automatikisht informacion disku kur ndaloni riprodhimin e diskut. Për të shkarkuar, sistemi duhet të lidhet me rrjetin.

[Manual] (Manuale): Shkarkon informacion disku kur zgjidhet [Video Search] (Kërkimi i videos) ose [Music Search] (Kërkimi muzikor).

---

## ■ [System Information] (Informacioni i sistemit)

Mund të shfaqni informacion mbi versionet më të reja të softuerit të sistemit dhe adresën e MAC.

---

## ■ [Software License Information] (Informacioni mbi licencën e softuerit)

Mund të shfaqni informacionin mbi licencën e softuerit.

---

## [External Input Settings] (Cilësimet e hyrjes së jashtme)

Cilësimi i kapërcimit është një veçori e dobishme që ju lejon të kapërceni hyrjet e papërdorura kur zgjidhni një funksion.

---

### ■ [HDMI1]/[HDMI2]/[TV]/[AUDIO]

[Do not skip] (Mos kapërce): Sistemi nuk kapërcen funksionin e përzgjedhur kur funksioni zgjidhet duke shtypur FUNCTION. [Skip] (Kapërce): Sistemi e kapërcen funksionin e zgjedhur kur zgjidhni funksionin duke shtypur FUNCTION.

---

---

## [Network Settings] (Cilësimet e rrjetit)

---

### ■ [Internet Settings] (Cilësimet e internetit)

Lidhni paraprakisht sistemin me rrjetin. Për detaje shihni “Hapi 3: Përgatitja për lidhjen me rrjetin” (faqe 21).

[Wired Setup] (Konfigurimi i lidhjeve të telave): Zgjidhni këtë kur lidhni me një ruter me brez të gjerë duke përdorur një kablo LAN.

[Wireless Setup(built-in)] (Konfigurimi me valë (i inkorporuar)): Zgjidhni këtë kur përdorni LAN-in me valë që është integruar në sistem për lidhje me valë me rrjetin.

[View Network Status] (Shih statusin e rrjetit): Shfaq statusin aktual të rrjetit.

### **Këshillë**

• Për detaje të mëtejshme, vizitoni faqen e mëposhtme të internetit dhe kontrolloni PESH:

Për klientët në Evropë dhe Rusi:  
<http://support.sony-europe.com/hub/hub.html>

Për klientët në vende/rajone të tjera:  
<http://www.sony-asia.com/section/support>

---

### ■ [Network Connection Diagnostics] (Diagnostikimi i lidhjes me rrjetin)

Ju mund të ekzekutoni diagnostikimin e rrjetit për të kontrolluar nëse lidhja me rrjetin është kryer siç duhet.

---

### ■ [Connection Server Settings] (Cilësimet e serverit të lidhjes)

Vendos nëse shfaqet ose jo serveri DLNA i lidhur.

---

---

### ■ [Renderer Set-up] (Konfigurimi i renderuesit)

[Automatic Access Permission] (Leje automatike për akses): Vendos nëse lejohet ose jo aksesi automatik nga një kontrollues DLNA i sapo diktuar.

[Smart Select] (Zgjedhja e zgjuar): Lejon që një kontrollues Sony DLNA të gjejë një sistem si komponentin objektiv për të funksionuar duke përdorur rrezet infra të kuqe. Këtë funksion mund ta ndizni ose ta fikni.

[Renderer Name] (Emri i renderuesit): Shfaq emrin e sistemit siç listohet në pajisjet e tjera DLNA në rrjet.

---

### ■ [Renderer Access Control] (Kontrolli i aksesit të renderuesit)

Vendos nëse pranohen komanda nga kontrolluesit DLNA.

---

### ■ [PARTY Auto Start] (Nisja automatike e PARTY)

[On] (Ndezur): Nis një PARTY ose bashkohet me një PARTY ekzistuese sipas kërkesës së një pajisjeje të lidhur në rrjet të përputhshme me funksionin PARTY STREAMING.

[Off] (Fikur): Fikur.

---

### ■ [Media Remote Device Registration] (Regjistrimi i pajisjes së telekomandës së mjetit)

Regjistron pajisjen e telekomandës së mjetit

---

### ■ [Registered Media Remote Devices] (Pajisje të regjistruara të telekomandës së mjetit)

Shfaq një listë të pajisjeve të regjistruara të telekomandës së mjetit.

---

### ■ [Remote Start] (Ndezja me telekomandë)

[On] (Ndezur): Lejon ndezjen e sistemit nga pajisja e telekomandës së mjetit.

[Off] (Fikur): Fikur.

---

---

## [Easy Setup] (Konfigurimi i thjeshtë)

---

### ■ [Easy Initial Settings] (Cilësimet e lehta fillestare)

Ekzekuton [Easy Initial Settings] (Cilësimet e lehta fillestare) për të kryer cilësimet bazë. Ndiqini udhëzimet në ekran.

---

### ■ [Easy Network Settings] (Cilësimet e lehta të rrjetit)

Ekzekuton [Easy Network Settings] (Cilësimet e lehta të rrjetit) për të kryer cilësimet e rrjetit. Ndiqini udhëzimet në ekran.

---

---

## [Resetting] (Rivendosja)

---

### ■ [Reset to Factory Default Settings] (Rivendos sistemin në cilësimet e fabrikës)

Ju mund të rivendosni sistemin në cilësimet e fabrikës duke zgjedhur grupin e cilësimeve. Të gjitha cilësimet brenda grupit do të rivendosen.

---

### ■ [Initialize Personal Information] (Nis informacionin personal)

Mund të fshini informacionin personal të ruajtur në sistem.

---

## Masat paraprake

### Mbi sigurinë

- Për të parandaluar rrezikun e zjarrit ose goditjeve elektrike, mbi sistem nuk duhen vendosur objekte të mbushura me lëng, siç janë vazot, ose sistemi nuk duhet vendosur pranë ujit, si p.sh. pranë vaskave ose kabinës së dushit. Nëse brenda në mobilie bie diçka e fortë ose lëng, sistemi duhet të hiqet nga prizat dhe duhet të kontrollohet nga një personel i kualifikuar përpara se të vihet sërish në punë.
- Mos e prekni kordonin e rrymës së drejtpërdrejtë (rrjetit elektrik) me duar të lagura. Duke vepruar kështu mund të shkaktohet goditje elektrike.

### Mbi burimet e rrymës

- Shkëputni njësinë nga prizat e murit (rrjeti) nëse nuk keni synim ta përdorni atë për një periudhë të gjatë kohe. Për të shkëputur kordonin, tërhiqeni atë nga spina, asnjëherë nga kordoni.

### Mbi vendosjen

- Vendosni sistemin në një vend me ajrosje të mjaftueshme për të parandaluar shtimin e nxehtësisë në sistem.
- Kur volumi është i lartë për periudha të gjata kohore, kur preket mobilia është e nxehtë. Ky nuk është keqfunksionim. Megjithatë, duhet shmangur prekja e mobilies. Mos e vendosni sistemin në një hapësirë të kufizuar ku ka pak ventilim, duke qenë se kjo mund të shkaktojë mbinxehje.
- Mos bllokoni vrimat e ajrimit duke vendosur diçka mbi sistem. Sistemi është i pajisur me një amplifikues të energjisë. Nëse bllokoni vrimat e ajrimit, sistemi mund të mbinxehet dhe të keqfunksionojë.
- Mos vendosni sistemin mbi sipërfaqe (tapete, batanije, etj.) ose pranë materialeve (perdeve) që mund të pengojnë vrimat e ajrimit.
- Mos e instaloni sistemin në një hapësirë të kufizuar, si në një raft librash ose në një njësi të ngjashme.
- Mos e instaloni sistemin pranë burimeve të nxehtësisë siç janë radiatorët, tubacionet e ajrit, ose në një vend ku bie drita e drejtpërdrejtë e diellit, ku ka pluhur të tepërt, dridhje mekanike ose tronditje.
- Mos e instaloni sistemin në një pozicion të pjerrët. Ai është projektuar që të përdoret vetëm në pozicion horizontal.

- Mbajeni sistemin dhe disqet larg komponentëve me magnetë të forta, siç janë furrat me mikrovalë ose altoparlantët e mëdhenj.
- Mos vendosni objekte të rënda mbi sistem.
- Mos vendosni objekte metalike përpara panelit të përparmë. Ato mund të kufizojnë marrjen e valëve të radios.
- Mos e vendosni sistemin në një vend ku janë në përdorim pajisje mjekësore. Kjo mund të shkaktojë keqfunksionim të pajisjes mjekësore.
- Nëse përdorni një stimulator kardiak ose pajisje tjetër mjekësore, konsultohuni me mjekun ose prodhuesin e pajisjes mjekësore përpara se të përdorni funksionin LAN me valë.

### Mbi përdorimin

- Nëse sistemi sillet direkt nga një vend i ftohtë në një vend të ngrohtë, ose vendoset në një dhomë shumë të lagësht, lagështira mund të kondensohet mbi lentet jashtë njësisë. Nëse ndodh kjo, sistemi mund të mos punojë siç duhet. Në këtë rast, hiqni diskun dhe lëreni sistemin të ndezur për rreth gjysmë ore derisa të avullojë lagështira.
- Kur e zhvendosni sistemin, nxirrni diskun që mund të ketë. Nëse nuk e bëni këtë, disku mund të dëmtohet.
- Nëse brenda në mobilie bie diçka, njësia duhet të hiqet nga prizat dhe duhet të kontrollohet nga një personel i kualifikuar përpara se të vihet sërish në punë.

### Mbi rregullimin e volumit

- Mos e ngrini volumin ndërkohë që dëgjoni një pjesë me hyrje në nivele shumë të ulëta ose pa sinjale audio. Duke vepruar kështu, altoparlantët mund të dëmtohen kur luhet papritur një pjesë me nivel maksimal të lartë.

### Mbi pastrimin

- Pastroni mobilien, panelin dhe kontrollet me një pëllurë të butë të njomur paksa me një solucion larës të butë. Mos përdorni asnjë lloj pastruesi abraziv, tela fërkimi ose tretës si alkooli ose benzina. Nëse keni pyetje ose probleme në lidhje me sistemin tuaj, ju lutemi kontaktoni shitësin më të afërt të Sony.

### Mbi pastrimin e disqeve, pastruesit e disqeve/lenteve

- Mos përdorni disqe pastruese ose pastrues disqesh/lentesh (duke përfshirë llojet e lëngshme ose me spërkatje). Këto mund të shkaktojnë keqfunksionim të aparaturës.

## Mbi zëvendësimin e pjesëve

- Në rast se ky sistem riparohet, pjesët e riparuar mund të mblihen për ripërdorim ose për riciklim.

## Mbi ngjyrën e televizorit tuaj

- Nëse altoparlatët shkaktojnë parregullsi ngjyrash në ekran, fikni një herë aparatin e televizorit, më pas ndizeni sërish pas 15 deri 30 minutash. Nëse vazhdojnë parregullsitë e ngjyrave, vendosini altoparlatët më larg televizorit.

### SHËNIM I RËNDËSISHËM

Kujdes: Ky sistem është në gjendje të mbajë për një kohë të pacaktuar në ekranin e televizorit një foto ose një imazh të palëvizshëm video. Nëse këtë foto ose imazh të palëvizshëm video e lini të shfaqet në televizor për një periudhë të tejkgjatuar kohore, rrezikoni dëmtimin e përhershëm të ekranit të televizorit tuaj. Të prekshëm nga kjo janë veçanërisht televizorët me projektion.

## Mbi lëvizjen e sistemit

- Përpara se të lëvizni sistemin, sigurohuni që brenda nuk ka disk dhe hiqni kordonin e rrymës së drejtpërdrejtë (rrjetit elektrik) nga priza e murit (rrjeti).

# Shënime mbi disqet

## Mbi përdorimin e disqeve

- Për të mbajtur të pastër diskun, kapeni diskun nga cepat e tij. Mos e prekni sipërfaqen.
- Mos ngjisni letër ose shirit mbi disk.



- Mos e ekspozoni diskun ndaj dritës së drejtpërdrejtë të diellit ose burimeve të nxehtësisë siç janë tubacionet e ajrit të nxehtë, ose mos e lini në një makinë të parkuar në dritë të drejtpërdrejtë dielli duke qenë se brenda makinës temperaturat mund të rriten në mënyrë të konsiderueshme.
- Pas luajtjes, ruajeni diskun në kutinë e tij.

## Mbi pastrimin

- Përpara luajtjes, pastroni diskun me një pëlhurë pastrimi. Fshijeni diskun duke filluar nga qendra drejt skajeve.



- Mos përdorni tretës si benzina, holluesit, pastruesit që blihen në dyqan, ose sprejët antistatikë që përdoren për disqet LP prej vinili.

Ky sistem mund të luajë vetëm një disk standard të rrumbullakët. Përdorimi i disqeve jo standarde ose jo rrethore (p.sh. në formë kartoline, zemre apo ylli) mund të shkaktojë keqfunksionim.

Mos përdorni një disk që ka të bashkëngjitur një aksesor tregtar si etiketë apo unazë.



# Zgjidhja e problemeve

Nëse ju ndodh një nga vështirësitë e mëposhtme gjatë përdorimit të sistemit, përdorni këtë udhëzues për zgjidhjen e problemeve për t'ju ndihmuar të zgjidhni problemin përpara se të kërkonti riparime. Nëse problemi vazhdon, kontaktoni shitësin më të afërt të Sony.

Vini re se nëse personeli i shërbimit ndërron disa pjesë gjatë riparimit, ata mund t'i mbajnë këto pjesë.

Në rast problemi me funksionin me valë të zërit, dërgojeni te shitësi i Sony për të kontrolluar të gjithë sistemin (njësinë qendrore dhe amplifikuesin shumëkanalësh).

## Të përgjithshme

### Energjia nuk ndizet.

→ Kontrolloni që kordoni i rrymës së drejtpërdrejtë (rrjetit elektrik) të jetë lidhur mirë.



### Telekomanda nuk funksionon.

→ Distanca mes telekomandës dhe njësisë është tepër e madhe.

→ Bateritë në telekomandë kanë rënë.

### Sirtari i diskut nuk hapet dhe nuk mund të hiqni diskut edhe pasi shtypni .

→ Provoni të mëposhtmet:

- 1 Shtypni dhe mbani shtypur  dhe  në njësi për më shumë se 5 sekonda për të nxjerrë diskut.
- 2 Hiqni diskut.
- 3 Shkëputni kordonin e rrymës së drejtpërdrejtë (rrjetit elektrik) nga priza e murit (rrjeti), më pas rilidheni pas disa minutash.

### Sistemi nuk punon normalisht.

→ Shkëputni kordonin e rrymës së drejtpërdrejtë (rrjetit elektrik) nga priza e murit (rrjeti), më pas rilidheni pas disa minutash.

## Mesazhet

**Në ekranin e televizorit shfaqet [A new software version is available. Please go to the "Setup" section of the menu and select "Network Update" to perform the update.] (Është i disponueshëm një version i ri softueri. Shko te seksioni "Konfigurimi" i menysë dhe zgjidh "Përditësimi i rrjetit" për të kryer përditësimin).**

→ Shih [Network Update] (Përditësimi i rrjetit) (faqe 47) për të përditësuar sistemin në një version më të ri të softuerit.

**"PROTECT" dhe "PUSH PWR" shfaqen në mënyrë të alternuar në ekranin e panelit të përparmë.**

→ Shtypni  për të fikur sistemin, dhe kontrolloni artikujt e mëposhtëm pasi të zhduket "STANDBY".

- Mos bëjnë qark të shkurtër kordonët e + dhe - të altoparlantëve?
- A po përdorni vetëm altoparlantët e specifikuar?
- A po bllokoni ndonjë gjë vrimat e ajrimit të sistemit?
- Pasi të kontrolloni artikujt e mëposhtëm dhe të rregulloni problemet, ndizni sistemin. Nëse shkak i problemit nuk mund të gjendet edhe pas kontrollimit të të gjithë artikujve të mësipërm, kontaktoni me shitësin më të afërt Sony.

**"LOCKED" shfaqet në ekranin e panelit të përparmë.**

→ Vendosni funksionin e bllokimit për fëmijët në "fikur" (faqe 42).

**"DEMO. LOCK" shfaqet në ekranin e panelit të përparmë.**

→ Kontaktoni shitësin më të afërt Sony ose pikën lokale të autorizuar të shërbimit Sony.

**"Exxxx" shfaqet në ekranin e panelit të përparmë.**

→ Kontaktoni shitësin më të afërt Sony ose pikën lokale të autorizuar të shërbimit Sony dhe jepini kodin e gabimit.

** shfaqet pa mesazhe në të gjithë ekranin e televizorit.**

→ Kontaktoni shitësin më të afërt Sony ose pikën lokale të autorizuar të shërbimit Sony.

## Figura

### Nuk ka figurë.

- Kontrolloni mënyrën e daljes në sistemin tuaj (faqe 18).

### Nuk ka figurë kur kryeni lidhje me kabllon HDMI.

- Njësia është lidhur me një pajisje hyrëse që nuk është e përputhshme me HDCP (High-bandwidth Digital Content Protection) ("HDMI" në panelin e përparmë nuk ndizet) (faqe 18).

### Pamjet 3D nga foleja HDMI (IN 1) ose HDMI (IN 2)

#### nuk shfaqen në ekranin e televizorit.

- Në varësi të televizorit ose komponentit video, pamjet 3D mund të mos shfaqen.

### Nuk shfaqet pamje kur rezolucioni i daljes video i zgjedhur në [Output Video Format] (Formati i daljes video) është i pasaktë.

- Shtypni dhe mbani shtypur ► dhe VOL – një njësi për më shumë se 5 sekonda për të rivendosur rezolucionin e daljes video në rezolucionin më të ulët.

### Zona e errët e figurës është tepër e errët/zona e ndritshme është tepër e ndritshme ose jonatyrë.

- Vendosni [Picture Quality Mode] (Modaliteti i cilësisë së figurës) në [Standard] (Standarde) (e parazgjedhur) (faqe 34).

### Figura nuk del saktë.

- Kontrolloni cilësimet e [Output Video Format] (Formati i daljes video) dhe [Screen Settings] (Cilësimet e ekranit) (faqe 48).
- Nëse sinjalet analoge dhe dixhitale dalin në të njëjtën kohë, vendosni [BD-ROM 24p Output] (Dalje 24p BD-ROM) ose [DVD-ROM 24p Output] (Dalje 24p DVD-ROM) te [Screen Settings] (Cilësimet e ekranit) në [Off] (Fikur) (faqe 48).
- Për BD-ROM, kontrolloni cilësimet e [BD-ROM 24p Output] (Dalje 24p BD-ROM) te [Screen Settings] (Cilësimet e ekranit) (faqe 48).

### Shfaqen miza në figurë.

- Pastroni diskun.
- Nëse dalja e figurës nga sistemi kalon përmes video-regjistratorit për të shkuar te televizori juaj, sinjali i mbrojtur që u aplikohet disa programeve BD/DVD mund të ndikojë në cilësinë e figurës. Nëse vazhdoni të keni probleme edhe kur e lidhni njësinë direkt me televizorin tuaj, provoni të lidhni njësinë me fole të tjera hyrëse.

### Imazhi nuk shfaqet në të gjithë ekranin e televizorit.

- Kontrolloni cilësimin e [TV Type] (Lloji i televizorit) te [Screen Settings] (Cilësimet e ekranit) (faqe 48).
- Raporti i pamjes në disk është i caktuar paraprakisht.

### Ka parregullsi ngjyrash në ekranin e televizorit.

- Nëse altoparlantët përdoren me një televizor ose projektor me tub katodik, instalojini altoparlantët të paktën 0.3 metra nga televizori.
- Nëse vazhdojnë parregullsitë e ngjyrave, fikni një herë aparatin e televizorit, më pas ndizeni sërish pas 15 deri 30 minutash.
- Sigurohuni që pranë altoparlantëve të mos ketë objekte magnetike (çelës magnetik mbi tavolinën e televizorit, pajisje mjekësore, lodër, etj.).

### Nuk ka pamje pasi u luajt një video/foto në iPod/iPhone. (Vetëm për modelet e Evropës dhe Australisë.)

- Zgjidhni hyrjen në televizorin tuaj për këtë sistem.

## Zëri

### Nuk ka zë.

- Kordonët e altoparlantëve nuk janë lidhur mirë.
- Kontrolloni cilësimet e altoparlantëve (faqe 40).

### Nuk del tingulli Super Audio CD i një komponenti që lidhet me fole të HDMI (IN 1) ose HDMI (IN 2).

- HDMI (IN 1) dhe HDMI (IN 2) nuk pranon format audio që përmban mbrojtje kundër kopjimit. Lidhni daljen analoge audio të komponentit me fole të AUDIO (AUDIO IN L/R) të njësisë.

## Nuk ka zë nga televizori përmes folesë HDMI (OUT) kur përdorni funksionin Audio Return Channel (Kanali i kthimit të audios).

- Vendosni [Control for HDMI] (Kontrolli për HDMI) te [System Settings] (Cilësimet e sistemit) në [On] (Ndezur) (faqe 52). Gjithashtu, vendosni [Audio Return Channel] (Kanali i kthimit të audios) te [HDMI Settings] (Cilësimet HDMI) në [Auto] (Automatike) (faqe 52).
- Sigurohuni që televizori juaj të jetë i përputhshëm me funksionin Audio Return Channel (Kanali i kthimit të audios).
- Sigurohuni që kabloja HDMI të jetë lidhur me një fole në televizorin tuaj që është e përputhshme me funksionin Audio Return Channel (Kanali i kthimit të audios).

## Sistemi nuk e nxjerr mirë zërin e programeve televizive kur lidhet me një dekoder.

- Vendosni [Audio Return Channel] (Kanali i kthimit të audios) te [HDMI Settings] (Cilësimet HDMI) në [Off] (Fikur) (faqe 52).
- Kontrolloni lidhjet (faqe 19).

## Dëgjohet gumëzhitje ose zhurmë e madhe.

- Lëvizeni televizorin tuaj larg nga komponentët audio.
- Pastroni diskun.

## Zëri humb efektin stereo kur luani një CD.

- Zgjidhni tingullin stereo duke shtypur AUDIO (faqe 36).

## Zëri del vetëm nga altoparlanti qendror.

- Në varësi të diskut, zëri mund të dalë vetëm nga altoparlanti qendror.

## Nga altoparlantët rrethues nuk del zë ose një zë shumë i ulët.

- Kontrolloni lidhjet dhe cilësimet e altoparlantëve (faqe 17, 40).
- Kontrolloni cilësimin e modalitetit të zërit (faqe 26).
- Në varësi të burimit, efekti i altoparlantëve rrethues mund të vihet re më pak.
- Po luhet një burim me 2 kanale.

## Distorsioni ndodh në zërin e komponentit të lidhur.

- Reduktoni nivelin e hyrjes për komponentin e lidhur duke vendosur [Attenuate - AUDIO] (Zbut audio) (faqe 49).

## Zëri me valë

### Transmetimi me valë nuk është aktiv ose nuk ka zë nga altoparlantët shumëkanalësh.

- Kontrolloni gjendjen e treguesit LINK/STANDBY në amplifikuesin shumëkanalësh.
  - Fiket.
    - Kontrolloni që kordoni elektrik (dalja e korrentit) i amplifikuesit shumëkanalësh të jetë lidhur në mënyrë të sigurt.
    - Ndizeni amplifikuesin shumëkanalësh duke shtypur **I/O** mbi amplifikues.
  - Pulson shpejt në të gjelbër.
    - ① Shtypni **I/O** mbi amplifikuesin shumëkanalësh.
    - ② Futeni siç duhet marrësin me valë te amplifikuesi shumëkanalësh.
    - ③ Shtypni **I/O** mbi amplifikuesin shumëkanalësh.
  - Pulson në të kuqe.
    - Shtypni **I/O** për të fikur amplifikuesin shumëkanalësh dhe kontrolloni si më poshtë.
      - ① Janë telat + dhe – të altoparlantëve në masë?
      - ② Ka ndonjë gjë që pengon vrimat e ajrimit të amplifikuesit shumëkanalësh?

Pasi të kontrolloni sa më lart dhe të ndreqni problemet e mundshme, ndizni amplifikuesin shumëkanalësh. Nëse shkaku i problemit nuk mund të gjendet edhe pas kontrollit të mësipërm, kontaktoni me shitësin më të afërt Sony.

  - Pulson me ngadalë në të gjelbër ose portokalli, ose bëhet e kuqe.
    - Sigurohuni që marrësi me valë të futet siç duhet në njësinë qendrore.
    - Bëni sërish konfigurimin e [Secure Link] (Lidhja e sigurt) (faqe 45).
    - Transmetimi i zërit është i dobët. Lëvizeni amplifikuesin shumëkanalësh në mënyrë të atillë që treguesi LINK/STANDBY të bëhet i gjelbër ose portokalli.
    - Lëvizeni sistemin larg pajisjeve të tjera me valë.
    - Shmangni përdorimin e pajisjeve të tjera me valë.
  - Bëhet i gjelbër ose portokalli.
    - Kontrolloni lidhjet dhe cilësimet e altoparlantëve.

## **Nga altoparlatët shumëkanalësh dëgjohet zhurmë ose zëri dëgjohet me ngecje.**

- Transmetimi me valë është i paqëndrueshëm. Ndryshoni cilësimin [RF Channel] (Kanali RF) në [Wireless Sound Connection] (Lidhja me valë e zërit) (faqe 46).
- Instalojini njësinë dhe amplifikuesin shumëkanalësh pranë njëri-tjetrit.
- Mos e instaloni njësinë dhe amplifikuesin me valë në mbajtëse të mbyllur, në mbajtëse metalike ose poshtë tryezave.

## **Sintonizuesi**

### **Stacionet e radios nuk mund të sintonizohen.**

- Kontrolloni që antena (ajrore) të jetë lidhur mirë. Rregulloni antenën (ajrore) ose lidhni një antenë të jashtme (ajrore) nëse është e nevojshme.
- Forca e sinjalit të stacioneve është tepër e dobët (kur sintonizoheni me sintonizimin automatik). Përdorni sintonizimin manual.

## **Riprodhimi**

### **Disku nuk luan.**

- Kodi rajonal në BD/DVD nuk përputhet me sistemin.
- Brenda njësisë është kondensuar lagështirë dhe mund të shkaktojë dëmtim të lenteve. Hiqni diskun dhe lëreni njësinë të ndezur për rreth gjysmë ore.
- Sistemi nuk arrin të luajë një disk të regjistruar që nuk është finalizuar siç duhet (faqe 62).

### **Emrat e skedarëve nuk shfaqen saktë.**

- Sistemi mund të shfaqë vetëm formate të karaktereve të përputhshme me ISO 8859-1. Formatet e karaktereve të tjera mund të shfaqen ndryshe.
- Në varësi të softuerit shkruet të përdorur, karakteret hyrëse mund të shfaqen ndryshe.

### **Një disk nuk fillon të luhet nga fillimi.**

- Është zgjedhur rifillimi i luajtjes. Shtypni OPTIONS dhe zgjidhni [Play from start] (Luaj nga fillimi), më pas shtypni  $\oplus$ .

## **Riprodhimi nuk nis nga pika e rifillimit ku kemi ndaluar luajtjen së fundmi.**

- Pika e rifillimit mund të pastrohet nga memoria në varësi të diskut kur
  - hapni sirtarin e diskut.
  - shkëputni pajisjen USB.
  - luani përmbajtjen.
  - fikni njësinë.

## **Gjuha për kolonën zanore/titrat ose këndet nuk mund të ndryshohet.**

- Proveni të përdorni menyën kryesore të BD-së ose DVD-së.
- Pjesët/titrat me shumë gjuhë ose disa kënde nuk janë regjistruar në BD ose DVD që po luhet.

## **Përmbajtja bonus ose të dhënat e tjera që përmban një BD-ROM nuk mund të luhen.**

- Proveni të mëposhtmet:
  - ① Hiqni diskun.
  - ② Fikni sistemin.
  - ③ Shkëputni dhe rilidhni pajisjen USB (faqe 29).
  - ④ Ndizni sistemin.
  - ⑤ Vendosni BD-ROM me BONUSVIEW/BD-LIVE.

## **Pajisje USB**

### **Pajisja USB nuk njihet.**

- Proveni të mëposhtmet:
  - ① Fikni sistemin.
  - ② Shkëputni dhe rilidhni pajisjen USB.
  - ③ Ndizni sistemin.
- Sigurohuni që pajisja USB të lidhet mirë me portën  $\leftarrow$  (USB).
- Kontrolloni nëse është dëmtuar pajisja USB ose një kablo.
- Kontrolloni nëse pajisja USB është e ndezur.
- Nëse pajisja USB është e lidhur përmes një qendre USB, shkëputeni dhe lidhni pajisjen USB direkt me njësinë.

## Video nga interneti BRAVIA

**Figura/zëri është e dobët/disa programe shfaqen me mungesë detajesh, veçanërisht gjatë skenave me lëvizje të shpejta ose skenave në errësisë.**

- Cilësia e figurës/zërit mund të jetë e dobët në varësi të ofruesve të përmbajtjes nga interneti.
- Cilësia e figurës/zërit mund të përmirësohet duke ndryshuar shpejtësinë e lidhjes. Sony rekomandon një shpejtësi lidhjeje prej të paktën 2.5 Mbps për video me definicion standard dhe 10 Mbps për video me definicion të lartë.
- Jo të gjitha videot kanë zë.

**Figura është e vogël.**

- Shtypni ↑ për të zmadhuar.

## “BRAVIA” Sync ([Control for HDMI] (Kontrolli për HDMI)

**Funksioni [Control for HDMI] (Kontrolli për HDMI) nuk funksionon (“BRAVIA” Sync).**

- Kontrolloni që [Control for HDMI] (Kontrolli për HDMI) të jetë vendosur [On] (Ndezur) (faqe 52).
- Nëse ndryshoni lidhjen HDMI, fikeni sistemin dhe ndizeni sërish.
- Nëse ka shkëputje të rrymës, vendoseni [Control for HDMI] (Kontrolli për HDMI) në [Off] (Fikur), më pas vendoseni [Control for HDMI] (Kontrolli për HDMI) në [On] (Ndezur) (faqe 52).
- Kontrolloni si më poshtë dhe referojuni udhëzimeve të përdorimit të dhëna me komponentin.
  - Komponenti i lidhur të jetë i përputhshëm me funksionin [Control for HDMI] (Kontrolli për HDMI).
  - Cilësimi i komponentit të lidhur për funksionin [Control for HDMI] (Kontrolli për HDMI) të jetë i saktë.

## Lidhja me rrjetin

**Sistemi nuk mund të lidhet me rrjetin.**

- Kontrolloni lidhjen me rrjetin (faqe 21) dhe cilësimet e rrjetit (faqe 53).

## Lidhja LAN me valë

**Nuk mund të lidhni kompjuterin tuaj me internetin pasi kryhet [Wi-Fi Protected Setup (WPS)] (Konfigurimi i Wi-Fi të mbrojtur).**

- Cilësimet me valë të ruterit mund të ndryshojnë automatikisht nëse përdorni funksionin Wi-Fi Protected Setup përpara se të rregulloni cilësimet e ruterit. Në këtë rast, ndryshoni përkatësisht cilësimet e lidhjes me valë të kompjuterit.

**Sistemi nuk mund të lidhet me rrjetin, ose lidhja me rrjetin është e paqëndrueshme.**

- Kontrolloni nëse ruteri LAN me valë është i ndezur.
- Kontrolloni lidhjen me rrjetin (faqe 21) dhe cilësimet e rrjetit (faqe 53).
- Në varësi të mjedisit të përdorimit, duke përfshirë materialin e murit, kushtet e marrjes së valëve radio, ose pengesave mes sistemit (ose adaptuesit USB me valë të LAN-it) dhe ruterit LAN, mund të shkurtohet distanca e mundshme e komunikimit. Lëvizini sistemin dhe ruterin me valë LAN më pranë njëri tjetrit.
- Pajisjet që përdorin brezin e frekuencës 2.4 GHz, siç janë mikrovala, Bluetooth, ose pajisjet dixhitale me valë, mund të ndërpresin komunikimin. Lëvizeni njësinë larg këtyre pajisjeve, ose fikini këto pajisje.

**Ruteri i dëshiruar me valë nuk tregohet në listën e rrjeteve me valë.**

- Shtypni RETURN për t'u kthyer në ekranin e mëparshëm, dhe provoni sërish [Wireless Setup(built-in)] (Konfigurimi me valë i inkorporuar)/[USB Wireless Setup] (Konfigurimi i USB me valë). Nëse ruteri i dëshiruar me valë ende nuk dallohet, zgjidhni [Manual registration] (Regjistrimi manual).

# Disqet që mund të luhen

<b>Blu-ray Disc</b>	BD-ROM <sup>1)</sup> BD-R/BD-RE <sup>2)</sup>
<b>DVD<sup>3)</sup></b>	DVD-ROM DVD-R/DVD-RW DVD+R/DVD+RW
<b>CD<sup>3)</sup></b>	CD-DA (CD muzikore) CD-ROM CD-R/CD-RW Super Audio CD

<sup>1)</sup> Duke qenë se specifikimet e Blu-ray Disc janë të reja dhe në evolim, disa disqe mund të mos luhen dot në varësi të llojit të diskut dhe versionit. Gjithashtu, dalja audio ndryshon në varësi të burimit, folesë ku është lidhur dalja dhe cilësimeve të zgjedhura audio.

<sup>2)</sup> BD-RE: Ver.2.1

BD-R: Ver.1.1, 1.2, 1.3 duke përfshirë llojin me pigment organik BD-R (lloji LTH)  
BD-R e regjistruara në një kompjuter nuk mund të luhen nëse poshtëshënimet janë të regjistrueshme.

<sup>3)</sup> Disqet CD ose DVD nuk do të luhen nëse nuk janë finalizuar siç duhet. Për më shumë informacion, referojuni udhëzimeve të përdorimit të dhëna me pajisjen e regjistrimit.

## Disqet që nuk mund të luhen

- BD me fishek
- BDXL
- DVD-RAM
- DVD-të HD
- Disqet DVD Audio
- PHOTO CD
- Pjesët me të dhëna të CD-Extra-ve
- Super VCD
- Materiali audio brenda DualDisc-eve

## Shënime mbi disqet

Ky produkt është projektuar të riprodhojë disqe që janë konform me standardin e kompakt-diskut (CD).

DualDisc-ët dhe disa disqe muzikore me teknologji për mbrojtjen e të drejtave të autorit nuk janë konform me standardin e kompakt-diskut (CD). Prandaj, këto disqe mund të mos jenë të përputhshëm me këtë produkt.

## Shënim mbi përdorimin e riprodhimit të një BD/DVD-je

Disa funksione përdorimi të riprodhimit të një BD/DVD-je mund të jenë vendosur qëllimisht nga prodhuesit e softuerit. Duke qenë se ky sistem e luan një BD/DVD sipas përmbajtjes të projektuar të diskut nga prodhuesit e softuerit, disa veçori të riprodhimit mund të mos jenë të disponueshme.

## Shënim mbi BD/DVD-të me dy shtresa

Figura dhe zëri i riprodhuar mund të ndërpriten për një çast kur kalohet nga një shtresë në tjetrën.

## Kodi rajonal (vetëm për BD-ROM/ DVD VIDEO)

Sistemi juaj ka një kod rajonal të përcaktuar në pjesën e pasme të njësisë dhe do të luajë vetëm BD-ROM/DVD VIDEO (vetëm riprodhim) të etiketuara me të njëjtat kode rajonale ose .

# Llojet e skedarëve që mund të luhen

## Video

Formati i skedarit	Prapashtesat
MPEG-1 Video/PS <sup>1)5)</sup>	“.mpg”, “.mpeg”, “.m2ts”,
MPEG-2 Video/PS, TS <sup>1)6)</sup>	“.mts”
Xvid	“.avi”
MPEG4/AVC <sup>1)5)</sup>	“.mkv”, “.mp4”, “.m4v”, “.m2ts”, “.mts”
WMV9 <sup>1)5)</sup>	“.wmv”, “.asf”
AVCHD <sup>2)</sup>	3)5)
Real video <sup>7)</sup>	“.rmvb”

## Muzikë

Formati i skedarit	Prapashtesat
MP3 (MPEG-1 Audio Layer III)	“.mp3”
AAC/HE-AAC <sup>1)4)5)</sup>	“.m4a”
WMA9 Standard <sup>1)4)</sup>	“.wma”
LPCM	“.wav”

## Foto

Formati i skedarit	Prapashtesat
JPEG	“.jpg”, “.jpeg”
GIF <sup>8)</sup>	“.gif”
PNG <sup>8)</sup>	“.png”
MPO <sup>9)</sup>	“.mpo”

<sup>1)</sup> Sistemi nuk luan skedarë të koduar me DRM.

<sup>2)</sup> Të përputhshëm me AVCHD Ver.2.0 (AVCHD 3D/Progressive).

<sup>3)</sup> Sistemi luan skedarë të formateve AVCHD që janë regjistruar përmes një video-kamere dixhitale, etj. Për të parë skedarët e formatit AVCHD, disku me skedarë të formatit AVCHD brenda duhet të finalizohet.

<sup>4)</sup> Sistemi nuk luan skedarë të koduar me , etj.

<sup>5)</sup> Sistemi nuk i luan këto skedarë përmes funksionit DLNA.

<sup>6)</sup> Sistemi luan rezolucion CD vetëm përmes funksionit DLNA.

<sup>7)</sup> Vetëm për modelet e Singaporit, Tajlandës dhe Tajvanit.

<sup>8)</sup> Sistemi nuk luan skedarë të animuar PNG ose GIF.

<sup>9)</sup> Për skedarë MPO që nuk janë 3D, shfaqet imazhi kyç ose imazhi i parë.

## Shënim

- Disa skedarë mund të mos luhen në varësi të formatit të skedarit, kodimit të skedarit ose kushteve të serverit DLNA.
- Disa skedarë të redaktuar në kompjuter mund të mos luhen.
- Sistemi mund të njohë skedarët ose dosjet e mëposhtme në BD, DVD, CD dhe pajisje USB:
  - deri në dosjet në shtresën e 9-të, duke përfshirë dosjen rrënjë
  - deri në 500 skedarë/dosje në një shtresë të vetme
- Sistemi mund të njohë skedarët ose dosjet e mëposhtme të ruajtura në serverin DLNA:
  - deri te dosjet në shtresën e 19-të
  - deri në 999 skedarë/dosje në një shtresë të vetme
- Disa pajisje USB mund të mos funksionojnë me këtë sistem.
- Sistemi mund të njohë pajisjet Mass Storage Class (MSC) (siç janë memoriet në flash ose HDD), pajisjet për kapjen e imazheve (SICD), dhe tastierat me 101 butona.
- Për të shmangur dëmtimin e të dhënave ose dëmtimin e memories USB ose pajisjeve të tjera, fikeni sistemin përpara se të lidhni ose hiqni memorien USB ose pajisje të tjera.
- Sistemi mund të mos luajë mirë skedarë video me shpejtësi bit të lartë nga DATA CD. Rekomandohet që të luhen skedarë video me shpejtësi bit të lartë duke përdorur DATA DVD ose DATA BD.

# Formatet e mbështetura audio

Formatet e mbështetura audio nga ky sistem janë si më poshtë.

Formati	Funksioni		
	"BD/DVD"	"HDMI1" "HDMI2"	"TV" (DIGITAL IN)
LPCM 2ch	○	○	○
LPCM 5.1ch	○	○	-
LPCM 7.1ch	○	-	-
Dolby Digital	○	○	○
Dolby TrueHD, Dolby Digital Plus	○	-	-
DTS	○	○	○
DTS-ES Discrete 6.1, DTS-ES Matrix 6.1	-	-	-
DTS96/24	○	-	-
DTS-HD High Resolution Audio	○	-	-
DTS-HD Master Audio	○	-	-

○: Formati i mbështetur.

-: Formati i pambështetur.

## Shënim

- HDMI (IN 1) dhe HDMI (IN 2) nuk nxjerrin tingull në rast formati audio që përmban mbrojtje kundër kopjimit si p.sh. Super Audio CD ose DVD-Audio.
- Për formatin LPCM 2ch, frekuenca e mbështetur shembull e sinjalit dixhital është deri në 96 kHz kur përdoret funksioni "HDMI1" or "HDMI2" dhe 48 kHz kur përdoret funksioni "TV".
- Për formatin LPCM 5.1ch, frekuenca e mbështetur shembull e sinjalit dixhital është deri në 48 kHz kur përdoret funksioni "HDMI1" ose "HDMI2".

# Specifikimet

## Seksioni i amplifikatorit

DALJA E FUQISË (nominale)

I përparmë majtas/I përparmë djathtas:

78 W + 78 W (në 3 om

1 kHz, 1% THD)

DALJA E FUQISË (e referuar)

I përparmë majtas/I përparmë djathtas:

125 W (për kanal në

3 om, 1 kHz)

Qendër: 250 W (në 6 om, 1 kHz)

Nën-vuferi: 250 W (në 6 om, 80 Hz)

Hyrjet (Analoge)

AUDIO (AUDIO IN) Ndjeshmëria: 3.0 V/1.0 V

Hyrjet (Dixhitale)

TV (Audio Return Channel (Kanali i kthimit të

audios)/OPTICAL) Formatet e mbështetura:

LPCM 2CH (deri në

48 kHz), Dolby Digital,

DTS

HDMI (IN 1)/HDMI (IN 2)

Formatet e mbështetura:

LPCM 5.1CH (deri në

48 kHz), LPCM 2CH (deri

në 96 kHz), Dolby Digital,

DTS

## Seksioni i videos

Daljet

VIDEO: 1 Vp-p 75 om

## Seksioni HDMI

Konektori

Lloji A (19 kunjja)

## Sistemi BD/DVD/Super Audio CD/CD

Sistemi i formatit të sinjalit NTSC/PAL

## Seksioni USB

Porta ↔ USB 1/2:

Lloji A (për lidhjen e memories USB, lexuesve të kartave të memories, aparateve dixhitale dhe video-kamerave dixhitale)

## Seksioni LAN

Terminali LAN (100)

Terminali 100BASE-TX

## Seksioni i lidhjes me valë LAN

Pajtueshmëria me standardet

IEEE 802.11 b/g/n

Frekuenca dhe kanali

2.4 GHz - 2.4835 GHz

[CH1 -13]

## Seksioni i sintonizuesit FM

Sistemi

Sintetizuesi dixhital PLL i kyçur me kuarc

Variacioni i sintonizimit

87.5 MHz - 108.0 MHz

(me hapa nga 50 kHz)



Antena (ajrore) Antena FM me tel (ajrore)  
Terminalet e antenës (ajrore)  
75 om, të pabalancuar

### Altoparlantët

#### I përparmë (SS-TSB113) për BDV-N990W/ BDV-N890W

Përmasat (afërsisht) 106 mm × 649 mm ×  
86 mm (gj/l/th) (pjesa e  
montueshme në mur)  
256 mm × 1200 mm ×  
256 mm (gj/l/th) (i gjithë  
altoparlanti)  
Masa (afërsisht) 1,3 kg (pjesa e montuar  
në mur)  
2,9 kg (i gjithë altoparlanti)

#### I përparmë (SS-TSB112) për BDV-N790W

Përmasat (afërsisht) 98 mm × 318 mm ×  
103 mm (gj/l/th)  
Masa (afërsisht) 0,7 kg

#### Shumëkanalësh (SS-TSB114) për BDV-N990W

Përmasat (afërsisht) 106 mm × 649 mm ×  
86 mm (gj/l/th) (pjesa e  
montueshme në mur)  
256 mm × 1200 mm ×  
256 mm (gj/l/th) (i gjithë  
altoparlanti)  
Masa (afërsisht) 1,2 kg (pjesa e montuar  
në mur)  
2,8 kg (i gjithë altoparlanti)

#### Shumëkanalësh (SS-TSB111) për BDV-N890W/ BDV-N790W

Përmasat (afërsisht) 98 mm × 255 mm × 91 mm  
(gj/l/th)  
Masa (afërsisht) 0,6 kg

#### Qendër (SS-CTB111)

Përmasat (afërsisht) 331 mm × 59 mm × 57 mm  
(gj/l/th)  
Masa (afërsisht) 0,5 kg

#### Altoparlanti bas (SS-WSB112) për BDV-N990W

Përmasat (afërsisht) 211 mm × 337 mm ×  
411 mm (gj/l/th)  
Masa (afërsisht) 7,2 kg

#### Altoparlanti bas (SS-WSB111) për BDV-N890W/BDV-N790W

Përmasat (afërsisht) 191 mm × 326 mm ×  
376 mm (gj/l/th)  
Masa (afërsisht) 5,6 kg

#### Të përgjithshme

Furnizimi me energji  
Modelet për Tajvanin: 120 V AC, 50/60 Hz

Modelet e tjera: 220 V - 240 V AC,  
50/60 Hz  
Konsumi i energjisë Ndezur: 115 W  
Në gatishmëri: 0,3 W  
(në modalitetin e kursimit  
të energjisë)  
Përmasat (afërsisht) 460 mm × 74 mm ×  
226 mm (gj/l/th) duke  
përfshirë pjesët e dala  
460 mm × 74 mm ×  
239 mm (gj/l/th) (me  
marrësin me valë të futur)  
460 mm × 148 mm ×  
226 mm (gj/l/th) (me  
mbështetësen dhe kapakun  
e telave montuar) (vetëm  
BDV-N990W)  
Masa (afërsisht) 3,6 kg

#### Amplifikuesi shumëkanalësh (TA-SA300WR)

Seksioni i amplifikatorit  
POWER OUTPUT (referencë)  
Shumëkanalësh M/Shumëkanalësh D  
125 W (për kanal në 3 om,  
1 kHz)  
Rezistenca nominale: 3 - 16 Ω  
Furnizimi me energji  
Modelet për Tajvanin: 120 V AC, 50/60 Hz  
Modelet e tjera: 220 V - 240 V AC,  
50/60 Hz  
Konsumi i energjisë Ndezur: 50 W  
Konsumi i energjisë në gatishmëri  
0,5 W (gatishmëri  
automatike)  
0,2 W (fikur)  
Përmasat (afërsisht) 206 mm × 60 mm ×  
236 mm (gj/l/th) me  
marrësin me valë të futur  
Masa (afërsisht) 1,3 kg

### **Marrësi me valë (EZW-RT50)**

Sistemi i komunikimit	Specifikimi i zëri me valë version 1.0
Brezi i frekuencës	5,725 GHz - 5,875 GHz
Metoda e modulimit	DSSS
Furnizimi me energji	DC 3,3 V, 300 mA
Përmasat (afërsisht)	30 mm × 9 mm × 60 mm (gj/l/th)
Masa (afërsisht)	10 g

Dizajni dhe specifikimet mund të ndryshojnë pa njoftim.

- Konsumi i energjisë në gjendje gatishmërie 0,3 W (Njësia kryesore), 0,2 W (Amplifikatori shumëkanalësh).
- Mbi 85% e efikasitetit të energjisë së bllokut të amplifikatorit arrihet me amplifikuesin dixhital të plotë, S-Master.

# Lista e kodeve të gjuhëve

Shqiptimet e gjuhëve sipas ISO 639: standardi i vitit 1988 (E/F).

Kodi	Gjuha	Kodi	Gjuha	Kodi	Gjuha	Kodi	Gjuha
1027	Afar	1183	Irish	1347	Maori	1507	Samoaan
1028	Abkhazian	1186	Scots Gaelic	1349	Macedonian	1508	Shona
1032	Afrikaans	1194	Galician	1350	Malayalam	1509	Somali
1039	Amharic	1196	Guarani	1352	Mongolian	1511	Albanian
1044	Arabic	1203	Gujarati	1353	Moldavian	1512	Serbian
1045	Assamese	1209	Hausa	1356	Marathi	1513	Siswati
1051	Aymara	1217	Hindi	1357	Malay	1514	Sesotho
1052	Azerbajjani	1226	Croatian	1358	Maltese	1515	Sundanese
1053	Bashkir	1229	Hungarian	1363	Burmese	1516	Swedish
1057	Byelorussian	1233	Armenian	1365	Nauru	1517	Swahili
1059	Bulgarian	1235	Interlingua	1369	Nepali	1521	Tamil
1060	Bihari	1239	Interlingue	1376	Dutch	1525	Telugu
1061	Bislama	1245	Inupiak	1379	Norwegian	1527	Tajik
1066	Bengali; Bangla	1248	Indonesian	1393	Occitan	1528	Thai
1067	Tibetan	1253	Icelandic	1403	(Afan)Oromo	1529	Tigrinya
1070	Breton	1254	Italian	1408	Oriya	1531	Turkmen
1079	Catalan	1257	Hebrew	1417	Punjabi	1532	Tagalog
1093	Corsican	1261	Japanese	1428	Polish	1534	Sundanese
1097	Czech	1269	Yiddish	1435	Pashto;	1535	Tonga
1103	Welsh	1283	Javanese		Pushto	1538	Turkish
1105	Danish	1287	Georgian	1436	Portuguese	1539	Tsonga
1109	German	1297	Kazakh	1463	Quechua	1540	Tatar
1130	Bhutani	1298	Greenlandic	1481	Rhaeto-	1543	Twi
1142	Greek	1299	Cambodian		Romance	1557	Ukrainian
1144	English	1300	Kannada	1482	Kirundi	1564	Urdu
1145	Esperanto	1301	Korean	1483	Romanian	1572	Uzbek
1149	Spanish	1305	Kashmiri	1489	Russian	1581	Vietnamese
1150	Estonian	1307	Kurdish	1491	Kinyarwanda	1587	Volapük
1151	Basque	1311	Kirghiz	1495	Sanskrit	1613	Wolof
1157	Persian	1313	Latin	1498	Sindhi	1632	Xhosa
1165	Finnish	1326	Lingala	1501	Sangho	1665	Yoruba
1166	Fiji	1327	Laothian	1502	Serbo-Croatian	1684	Chinese
1171	Faroese	1332	Lithuanian	1503	Singhalese	1697	Zulu
1174	French	1334	Latvian; Lattish	1505	Slovak		
1181	Frisian	1345	Malagasy	1506	Slovenian	1703	Nuk specifkohet

## Lista e kodeve zonale/kontrolli prindëror

Kodi	Zona	Kodi	Zona	Kodi	Zona	Kodi	Zona
2044	Argjentina	2376	Holanda	2333	Luksemburgu	2149	Spanja
2047	Australia	2219	Hong-Kong	2363	Malajzia	2499	Suedia
2046	Austria	2248	India	2184	Mbretëria e Bashkuar	2528	Tajlanda
2057	Belgjika	2238	Indonezia	2362	Meksika	2543	Tajvani
2070	Brazili	2239	Irlanda	2379	Norvegjia	2390	Zelanda e Re
2115	Danimarka	2254	Italia	2427	Pakistani	2086	Zvicra
2424	Filipinet	2276	Japonia	2428	Polonia		
2165	Finlanda	2090	Kili	2436	Portugalia		
2174	Franca	2092	Kina	2489	Rusia		
2200	Greqia	2093	Kolumbia	2501	Singapori		
2109	Gjermania	2304	Koreja				

# Indeksi

## Identifikuesit numerikë

3D 28

## A

A/V SYNC 35

Amplifikuesi shumëkanalësh 12, 13

Audio DRC 49

Audio Return Channel (Kanali i kthimit të audios) 52

## B

BD-LIVE 28

Bllokimi për fëmijët 42

BONUSVIEW 28

BRAVIA Sync 39

## C

CD 62

Cilësimet audio 49

Cilësimet e altoparlatëve 40, 50

Distanca 41

Niveli 41

Cilësimet e ekranit 48

Cilësimet e hyrjes së jashtme 53

Cilësimet e internetit 53

Cilësimet e kontrollit prindëror 51

Cilësimet e lehta fillestare 54

Cilësimet e lehta të rrjetit 54

Cilësimet e muzikës 51

Cilësimet e rrjetit 53

Cilësimet e serverit të lidhjes 53

Cilësimet e shikimit të BD/DVD 50

Cilësimet për Gracenote 53

Cilësimi i daljes 3D 48

Cilësimi i përmasës së ekranit të televizorit për 3D 48

Cilësimi MIX audio për BD 49

Control for HDMI 39, 52

## D

D.C.A.C. (Digital Cinema Auto Calibration) 39

Dalja audio 49

Dalje 24p BD-ROM 48

Dalje 24p DVD-ROM 48

Dalje HDMI me ngjyra të thella 49

Diagnostikimi i lidhjes me rrjetin 53

Disqet që mund të luhen 62

DLNA 31, 54

Dolby Digital 36

DTS 36

DVD 62

## E

Efekti zanor 50

Ekrani automatik 52

Ekrani i panelit të përparmë 12

## F

Fjalëkalimi 51

Formati i daljes video 48

Formati i ekranit 48

## G

Gatishmëri automatike 52

## Gj

Gjuha e audios 50

Gjuha e menysë të BD/DVD 50

Gjuha e shfaqjes në ekran 51

Gjuha e titrave 50

## H

HDMI

YCbCr/RGB (HDMI) 49

## I

Informacioni i luajtjes 29

Informacioni i sistemit 53

Informacioni mbi licencën e softuerit 53

## K

Kalibrimi automatik 39, 50

Kanalet e riprodhimit të Super Audio CD 51

Kodi rajonal 62

Kodi zonal i kontrollit prindëror 51

Konfigurimi i renderuesit 54

Konfigurimi i thjeshtë 24, 54

Kontrolli i aksesit të renderuesit 54

Kontrolli prindëror i BD 51

Kontrolli prindëror i DVD 51

Kontrolli prindëror i videos nga interneti 51

Kursimi i energjisë 52

## L

Lidhja BD me internetin 50

Lidhja me valë e zërit 51

Lista e kodeve të gjuhëve 67

## LI

Lloji i televizorit 48

## M

Modaliteti FM 37

Modaliteti i konvertimit në kinema 48

Modaliteti i ndezjes së shpejtë 52

Modaliteti i pauzës 49 51

## N

Ndezja me telekomandë 54

Ndriçimi/Ekrani 51

Nis informacionin personal 54

Nisja automatike e PARTY 54

## P

Pajisje të regjistruara të telekomandës së mjetit 54

Paneli i përparmë 11

Përditësimi 47

Përditësimi i rrjetit 47

Përmbajtja nga interneti 31

## **R**

Raporti i pamjes për DVD 48  
RDS 38  
Regjistrimi i pajisjes së  
telekomandës së mjetit 54  
Rivendos sistemin në cilësimet  
e fabrikës 54  
Rivendosja 54  
Ruajtësi i ekranit 52

## **S**

SBM 49  
Sensori i telekomandës 52  
Sinjali testues 41  
SLEEP 42

## **Sh**

Shfaqje rrëshqitëse 35  
Shtresa e riprodhimit të Super  
Audio CD 51  
Shtresa hibride e riprodhimit të  
diskut BD 50

## **T**

Telekomanda 14  
Tingull me transmetim  
multipleks 36

## **U**

USB 29

## **V**

Videoja nga interneti e  
pakategorizuar 51

## **W**

WEP 22  
WPA2-PSK (AES) 22  
WPA2-PSK (TKIP) 22  
WPA-PSK (AES) 22  
WPA-PSK (TKIP) 22

## **Z**

Zbut audio 49

Softueri i këtij sistemi mund të përditësohet në të ardhmen. Për të gjetur më shumë detaje mbi përditësimet e disponueshme, ju lutemi vizitoni URL-në e mëposhtme.

Për klientët në Evropë dhe Rusi:  
<http://support.sony-europe.com/hub/hub.html>

Për klientët në vende/rajone të tjera:  
<http://www.sony-asia.com/section/support>



<http://www.sony.net/>



\* 4 4 1 8 1 4 1 1 2 \* (2)