

# CD/DVD plejer

Referentni vodič

DVP-SR760H



# UPOZORENJE

Da biste umanjili rizik od požara ili strujnog udara, ne izlažite uređaj kiši ili vlazi.

Da biste izbjegli strujni udar, nemojte otvarati kućište.

Servisiranje prepustite isključivo kvalificiranom osoblju.

Kabl za napajanje mora se mijenjati samo u ovlaštenom servisu.

Baterije ili uređaj u koji su umetnute baterije ne smiju se izlagati prekomjernoj toploti, npr. sunčevoj svjetlosti, vatri i slično.

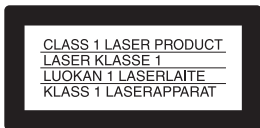



Ovaj uređaj je klasificiran kao laserski proizvod klase 1. Oznaka laserskog proizvoda klase 1 nalazi se na vanjskoj stražnjoj strani uređaja.

## OPREZ

Korištenjem optičkih instrumenata skupa s ovim proizvodom povećava se opasnost od oštećenja vida. Pošto je laserski zrak koji se koristi u ovom CD/DVD plejeru škodljiv za oči, nemojte pokušavati rastavljati kućište. Servisiranje prepustite isključivo kvalificiranom osoblju.

## Napomena za kupce u Velikoj Britaniji i Republici Irskoj

Na ovaj uređaj je postavljen lijevani utikač usklađen sa BS1363 radi vaše sigurnosti i jednostavnijeg korištenja. Ukoliko je potrebno zamijeniti osigurač u priloženom utikaču, mora se koristiti osigurač koji je iste snage kao onaj u utikaču i koji je odobrila ASTA ili BSI za BS1362 (tj. osigurač označen sa  ili ). Ako utikač isporučun s ovom opremom ima odvojivi poklopac osigurača, obavezno pričvrstite poklopac osigurača nakon zamjene osigurača. Nemojte nikad koristiti utikač bez poklopca osigurača. Ako izgubite poklopac osigurača, obratite se najbližem Sony servisu.



Odlaganje stare električne i elektronske opreme (vrijedi u Evropskoj uniji i drugim evropskim zemljama koje

imaju sisteme odvojenog prikupljanja otpada)

Ovaj simbol na proizvodu ili njegovom pakovanju označava da se uređaj ne smije tretirati kao kućni otpad. Zapravo, uređaj treba odložiti na odgovarajuće mjesto za recikliranje električne i elektronske opreme. Pravilnim odlaganjem ovog proizvoda pomažete sprječavanje potencijalnih negativnih posljedica na okoliš i ljudsko zdravlje, koje mogu nastati uslijed neadekvatnog odlaganja ovog proizvoda. Recikliranjem materijala pomaže se očuvanje prirodnih resursa. Za više informacija o recikliranju ovog proizvoda obratite se vašoj gradskoj upravi, komunalnoj službi ili prodavnici u kojoj ste kupili proizvod.



Pb

Odlaganje potrošenih baterija (vrijedi u Evropskoj uniji i drugim evropskim zemljama koje imaju sisteme odvojenog

odlaganja otpada)

Ovaj simbol na bateriji ili pakovanju označava da se baterija koja se isporučuje sa ovim proizvodom ne smije tretirati kao kućni otpad. Na određenim baterijama ovaj simbol može se pojaviti u kombinaciji sa hemijskim simbolom. Hemijski simboli za živu (Hg) ili olovo (Pb) se dodaju ako baterija sadrži više od 0,0005% žive ili 0,004% olova. Pravilnim odlaganjem ovih baterija pomažete sprječavanje potencijalnih negativnih posljedica na okoliš i ljudsko zdravlje, koje mogu nastati uslijed neadekvatnog odlaganja baterije. Recikliranjem materijala pomaže se očuvanje prirodnih resursa.

U slučaju kada proizvodi zahtijevaju stalno prisustvo ugradbene baterije zbog bezbjednosti, učinkovitosti ili cjelovitosti podataka, takvu bateriju treba zamijeniti isključivo

kvalificirani serviser.

Da biste bili sigurni da će baterija biti zbrinuta na odgovarajući način, predajte proizvod na kraju njegovog životnog vijeka na odgovarajuće mjesto za recikliranje električne i elektronske opreme.

Za sve druge baterije pogledajte odjeljak o bezbjednom uklanjanju baterije iz proizvoda. Predajte bateriju na odgovarajuće mjesto za prikupljanje i recikliranje potrošenih baterija.

Za više informacija o recikliranju ovog proizvoda ili baterije obratite se vašoj gradskoj upravi, komunalnoj službi ili prodavnici u kojoj ste kupili proizvod.

Proizvođač ovog proizvoda je Sony Corporation, 1-7-1 Konan Minato-ku Tokyo, 108-0075 Japan. Ovlašteni predstavnik za EMC i bezbjednost proizvoda je Sony Deutschland GmbH, Hedelfinger Strasse 61, 70327 Stuttgart, Germany. Za sva pitanja o servisu ili garanciji pogledajte adrese date u zasebnom servisnom ili garantnom listu.

## Mjere predostrožnosti

- Da biste spriječili požar ili strujni udar, ne postavljajte na uređaj predmete ispunjene vodom, kao što su vaze.
- Plejer nije iskopčan sa izvora napajanja naizmjeničnom strujom (glavni vod) sve dok je povezan sa zidnom utičnicom, čak i ako je sam plejer isključen.
- Ne instalirajte ovaj plejer u skučen prostor, kao što je policna za knjige ili slični komad namještaja.
- Instalirajte plejer tako da se kabl za napajanje naizmjeničnom strujom (glavni vod) može odmah iskopčati iz zidne utičnice u slučaju problema.
- Ako plejer direktno unesete iz hladnog u toplo mjesto ili ga postavite u prostoriju sa dosta vlage, može doći do kondenzacije vlage na sočivima unutar plejera. Ako se to desi, plejer možda neće raditi pravilno. U tom slučaju izvadite disk i ostavite plejer uključen oko pola sata dok vlaga ne ispari.

## Napomena o diskovima

Nemojte koristiti sljedeće diskove:

- disk nestandardnog oblika (npr., kartica, srce).
- disk s naljepnicom ili oznakom na sebi.

## Kód regiona

Na stražnjoj strani plejera je odštampan kód regiona i uređaj će čitati samo komercijalne DVD diskove (samo reproduciranje) označene identičnim kodovima regiona. Sistem označavanja se koristi radi zaštite autorskih prava.

Komercijalni DVD diskovi označeni sa  također se mogu reproducirati na ovom plejeru.

Ovisno o komercijalnom DVD disku, moguće je da na njemu neće biti oznake koda regiona, čak i ako je reproduciranje datog komercijalnog DVD-a zabranjeno prema područnim ograničenjima.

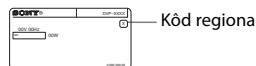

## Informacije o autorskim pravima, zaštićenim znakovima i softverskim licencama

- Proizvedeno pod licencom kompanije Dolby Laboratories. Dolby i simbol dvostrukog D su zaštićeni znakovi kompanije Dolby Laboratories.
- “DVD Logo” je zaštićeni znak kompanije DVD Format/Logo Licensing Corporation.
- MPEG Layer-3 tehnologija za kodiranje zvuka i patenti koje su licencirale kompanije Fraunhofer IIS i Thomson.
- Windows Media je registrirani zaštićeni znak ili zaštićeni znak kompanije Microsoft Corporation u SAD-u i/ili drugim zemljama. Ovaj proizvod sadrži tehnologiju koja podliježe određenim pravima na intelektualnu svojinu korporacije Microsoft. Korištenje ili distribucija ove tehnologije van ovog proizvoda zabranjena je bez odgovarajuće(ih) licence(i) kompanije Microsoft.

- U ovom DVD plejeru se koristi tehnologija multimedijjskog interfejsa visoke rezolucije (HDMI™). HDMI, HDMI Logo i High-Definition Multimedia Interface (multimedijjski interfejs visoke rezolucije) su zaštićeni znakovi ili registrirani zaštićeni znakovi organizacije HDMI Licensing LLC u SAD-u i drugim zemljama.
- Svi ostali zaštićeni znakovi su zaštićeni znakovi njihovih vlasnika.
- OVAJ PROIZVOD JE LICENCIRAN POD LICENCOM PATENTNOG PORTFOLIJA MPEG-4 VISUAL ZA OSOBNU I NEKOMERCIJALNU UPOTREBU KORISNIKA ZA DEKODIRANJE VIDEO ZAPISA KOJI JE U SKLADU SA MPEG-4 VISUAL STANDARDOM („MPEG-4 VIDEO”) KODIRANIH OD STRANE KORISNIKA ZA OSOBNU I NEKOMERCIJALNE AKTIVNOSTI I/ILI NABAVLJENIH OD DOBAVLJAČA KOJI POSJEDUJE MPEG LA LICENCU ZA DISTRIBUCIJU MPEG-4 VIDEO ZAPISA. LICENCA SE NE IZDAJE NITI SE PODRAZUMIJEVA ZA BILO KOJE DRUGE SVRHE. DODATNE INFORMACIJE O MOGUĆNOSTI PROMOVIRANJA, INTERNE I KOMERCIJALNE UPOTREBE, KAO I LICENCIRANJA MOGU SE DOBITI OD KOMPANIJE MPEG LA, LLC. POGLEDAJTE [HTTP://WWW.MPEGLA.COM](http://www.mpegla.com)

## Informacije o ovom priručniku

“DVD” se može koristiti kao uopćeni izraz za komercijalne DVD, DVD+RW/DVD+R/DVD+R DL (+VR mode) diskove i DVD-RW/DVD-R/DVD-R DL diskove (VR način rada, video način rada).

# Reproduciranje

## Displej komandi menija

Koristite komande menija kako biste odabrali funkciju i prikazali relevantne informacije.

### Pritisnite DISPLAY.

Da biste promijenili displej komandi medija, ponovo pritisnite DISPLAY.

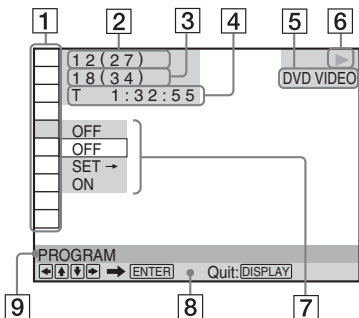

- 1 Stavke komandi menija
- 2 Naslov koji se trenutno reproducira/  
Ukupni broj naslova
- 3 Poglavlje koje se trenutno reproducira/  
Ukupni broj poglavlja
- 4 Vrijeme reproduciranja
- 5 Odabrana vrsta medija
- 6 Status reproduciranja
- 7 Opcije za odabranu stavku ikone/menija
- 8 Poruka o radu
- 9 Odabrana stavka komandi menija

## Spisak menija

**Stavka**    **Naziv stavke, funkcija**

- TITLE/SCENE/TRACK**
- CHAPTER/INDEX**
- TRACK**

Vrši odabir naslova, scene, numere, poglavlja ili indeksa za reproduciranje.

## **TIME/TEXT**

Pregled proteklog vremena i preostalog vremena reproduciranja.

Unesite vremenski kôd za pretraživanje slika i muzike (samo DVD i Xvid video datoteke).

## **DISC/USB**

Vrši odabir izvora "USB" ili "DISC" za reproduciranje.

## **TOP MENU/MENU**

(Samo DVD VIDEO)

**TOP MENU:** Prikazuje glavni meni.

**MENU:** Prikazuje meni.

## **ORIGINAL/PLAY LIST**

Vrši odabir vrste naslova (DVD-VR način) za reproduciranje: ORIGINAL ili uređena PLAY LIST.

## **PROGRAM<sup>+1, \*2</sup>**

Vrši odabir naslova, poglavlja ili numere za reproduciranje redoslijedom kojim želite.

- 1 Odaberite "SET →", a zatim pritisnite ENTER i odaberite naslov (T), poglavlje (C) ili numeru (T) koju želite programirati, a zatim pritisnite ENTER.
- 2 Ponovite odabir naslova, poglavlja ili numere.
- 3 Pritisnite ►.

## **SHUFFLE<sup>+1, \*2</sup>**

Reproducira naslov, poglavlje ili numeru nasumičnim redoslijedom.

## **REPEAT<sup>+1, \*2</sup>**

Ponavlja reproduciranje svih naslova/numera/albuma ili jednog naslova/poglavlja/numere/albuma/datoteke.

## **A-B REPEAT<sup>+1, \*2</sup>**

Specificira dijelove čije reproduciranje želite ponavljati.

- 1 Za vrijeme reproduciranja odaberite "SET →", a zatim pritisnite ENTER. Pojavit će se traka za postavljanje "A-B REPEAT".
- 2 Kada nadete početnu tačku (tačka A), pritisnite ENTER.
- 3 Kada dodete do završne tačke (tačka B), ponovo pritisnite ENTER.



## PARENTAL CONTROL

Postavite za zabranu reproduciranja na ovom plejeru.

**PLAYER** →: Reproduciranje nekih DVD VIDEO diskova može biti ograničeno u skladu s prethodno definiranim nivoom, kao što je starosna dob korisnika. Scene mogu biti blokirane ili zamijenjene drugačijim scenama (Roditeljska kontrola).

**PASSWORD** →: Unesite 4-cifrenu lozinku koristeći dugmad s brojevima. Ovaj meni koristite i za mijenjanje lozinke.

### Roditeljska kontrola (ograničeno reproduciranje)

Možete postaviti nivo ograničavanja reproduciranja.

- 1 Odaberite "PLAYER →", a zatim pritisnite ENTER.  
Unesite ili ponovo unesite 4-cifrenu lozinku, a zatim pritisnite ENTER.
- 2 Pritisnite ↑/↓ kako biste odabrali "STANDARD", a zatim pritisnite ENTER.  
Pritisnite ↑/↓ kako biste odabrali područje, a zatim pritisnite ENTER.  
Kada odaberete "OTHERS →", odaberite i unesite standardni kôd. Pogledajte "SPISAK KODOVA PODRUČJA ZA RODITELJSKU KONTROLU" na kraju ovog priručnika.
- 3 Pritisnite ↑/↓ kako biste odabrali "LEVEL", a zatim pritisnite ENTER.  
Pritisnite ↑/↓ kako biste odabrali nivo, a zatim pritisnite ENTER.  
Postavljanje roditeljske kontrole je završeno. Što je vrijednost manja, ograničenje je strožije.  
Da biste isključili funkciju roditeljske kontrole, postavite "LEVEL" na "OFF".  
Ako zaboravite lozinku, unesite "199703" u okvir za lozinku, pritisnite ENTER, a zatim unesite novu 4-cifrenu lozinku.



## SETUP

**QUICK:** Koristite Brzo postavljanje kako biste odabrali željeni jezik displeja na ekranu, odnos širine i visine slike na TV-u te signal izlaznog zvuka.

**CUSTOM:** Pored postavke Brzog postavljanja, možete podešavati različite druge postavke (stranica 8).

**RESET:** Vraća postavke u opciji "SETUP" na zadanu postavku.



## ANGLE

Mijenja ugao.



## CUSTOM PICTURE MODE

Vrši odabir kvaliteta slike koji je najprikladniji za program koji gledate.

**STANDARD:** Prikazuje standardnu sliku.

**DYNAMIC:** Kreira istaknutu dinamičku sliku povećavanjem kontrasta i intenziteta boja.

**CINEMA:** Poboljšava detalje u tamnim područjima povećavanjem nivoa crne.

**MEMORY** →: Vrši detaljnije podešavanje slike.



## SHARPNESS

Naglašava obris slike kako bi se kreirao oštrij prikaz.

**OFF:** Poništava ovu opciju.

**1:** Naglašava obris.

**2:** Naglašava obris za više od 1.



## AV SYNC

Podešava razmak između slike i zvuka.

Ova funkcija nije aktivna kada:

- koristite priključak DIGITAL OUT (COAXIAL) i postavite "DOLBY DIGITAL", "MPEG" ili "DTS" u opciji "AUDIO SETUP" na "DOLBY DIGITAL", "MPEG" ili "ON", navedenim redoslijedom (stranica 9).
- povežete Dolby Digital uređaj ili uređaj usklađen s DTS-om putem priključka HDMI OUT i postavite "DOLBY DIGITAL", "MPEG" ili "DTS" u opciji "AUDIO SETUP" na "DOLBY DIGITAL", "MPEG" ili "ON", navedenim redoslijedom (stranica 9).

- 1 Odaberite "SET →", a zatim pritisnite ENTER.  
Pojavljuje se traka za podešavanje "AV SYNC".
- 2 Pritišćite → kako biste podesili razmak. Svakog puta kad pritisnete ←/→, razmak se mijenja za 10 milisekundi.
- 3 Pritisnite ENTER.

Odabrana postavka stupa na snagu.

Da biste postavku "AV SYNC" vratili na zadanu vrijednost, pritisnite CLEAR u koraku 2.

\*1 Za povratak na normalno reproduciranje odaberite "OFF" ili pritisnite CLEAR.

\*2 Način rada za reproduciranje se otkazuje kada:  
– otvorite ležište za disk.  
– isključite plejer.



## ZOOM\*1

Povećava sliku do četiri puta u odnosu na originalnu, pomjerajte koristeći ←/↑/↓/→.

## ◆ Stavke za DATA datoteke

Stavka	Naziv stavke, funkcija
--------	------------------------



### ALBUM

Vrši odabir albuma koji sadrži muzičke i fotografske datoteke za reproduciranje.



### FILE

Vrši odabir fotografske datoteke za reproduciranje.



### ALBUM

Vrši odabir albuma koji sadrži video datoteku za reproduciranje.



### FILE

Vrši odabir video datoteke za reproduciranje.



### DATE

Prikazuje datum kada je slika snimljena digitalnim fotoaparatom.



### INTERVAL\*

Specificira trajanje prikaza slajdova na ekranu.



### EFFECT\*

Vrši odabir efekata koji će se koristiti za mijenjanje slajdova tokom prezentacije.

**MODE 1:** Slike ciklično prolaze kroz efekte nasumičnim izborom.

**MODE 2:** Slika ulazi na ekran iz gornjeg lijevog ugla prema donjem desnom uglu.

**MODE 3:** Slika ulazi na ekran s vrha prema dnu.

**MODE 4:** Slika ulazi na ekran s lijeve na desnu stranu.

**MODE 5:** Slika se širi iz centra ekrana.

**OFF:** Isključuje ovu funkciju.



### MEDIA

Vrši odabir medija kojeg želite reproducirati.

**VIDEO:** Reproducira video datoteke.

**PHOTO (MUSIC):** Reproducira fotografske i muzičke datoteke kao prezentaciju.

Prezentaciju možete gledati sa zvukom kada se muzičke i fotografske datoteke nalaze u istom albumu. Ako je vrijeme reproduciranja muzike ili fotografija duže, sadržaj koji je duži reproducira se bez zvuka ili bez slike.

**PHOTO (BGM):** Reproducira fotografske datoteke uz interni pozadinski zvuk plejera.

Da biste odabrali melodiju pozadinskog zvuka, pritišćite AUDIO dok se prikazuje slika.

**MUSIC:** Reproducira muzičke datoteke.

Pritisnite SUBTITLE prilikom reproduciranja datoteka koje sadrže nesinhronizirane informacije o tekstovima. Plejer podržava samo MP3 ID3 tekstove.

\* Ovisno o datoteci, ova funkcija može biti nedostupna.

## Reproduciranje VIDEO CD diskova sa PBC funkcijama

Kada pokrenete reproduciranje VIDEO CD diska sa PBC (Playback control) funkcijama, prikazat će se meni za izbor.

### Reproduciranje bez PBC-a

Pritisnite ◀◀/▶▶ ili dugmad s brojevima dok je plejer zaustavljen kako biste odabrali numeru, a zatim pritisnite ▶ ili ENTER.



Da biste se vratili na PBC reproduciranje, dva puta pritisnite ■, a zatim pritisnite ▶.

---

## Kontroliranje TV uređaja daljinskim upravljačem

Priloženim daljinskim upravljačem možete kontrolirati jačinu zvuka, ulazni izvor i prekidač napajanja na vašem Sony TV uređaju.

Ako je vaš TV naveden u tabeli ispod, postavite odgovarajući kôd proizvođača. Kada zamijenite baterije daljinskog upravljača, ponovo postavite odgovarajući kôd.

- 1 Dok držite pritisnuto TV , pritisnite dugmad s brojevima kako biste odabrali kôd proizvođača vašeg TV-a.
- 2 Pustite dugme TV .

### Brojevi kodova za TV uređaje koji se mogu kontrolirati

Sony	01 (zadano)
Hitachi	24
JVC	33
LG/Goldstar	76
Panasonic	17, 49
Philips	06, 08, 72
Samsung	71
Sharp	29
Toshiba	38

---

## Prikazivanje prezentacije visokog kvaliteta (PhotoTV HD)

Ako imate Sony TV koji je kompatibilan s funkcijom "PhotoTV HD", možete uživati u slikama najboljeg kvaliteta. "PhotoTV HD" se aktivira kada se plejer poveže na TV putem HDMI kabla i kada se opcija "JPEG RESOLUTION" u "HDMI SETUP" postavi na "PhotoTV HD" (stranica 9).

---



## Povezivanje USB uređaja

Možete povezati USB uređaj na USB priključak plejera kako biste reproducirali video, fotografske ili muzičke datoteke.

### Uklanjanje USB uređaja

Zaustavite reproduciranje i iskopčajte USB uređaj iz USB priključka.

### Promjena LUN-a

U slučaju nekih uređaja može se pojaviti LUN (Logički broj jedinice). Da biste promijenili LUN ili originalnu pohranu, pritisnite   kada se prikaže spisak albuma ili numera.

### Informacije o podržanim USB uređajima

- Ovaj plejer podržava samo klasu USB masovne pohrane.
- Ovaj plejer podržava samo FAT format USB uređaja.
- Neki USB uređaji možda neće raditi sa ovim plejerom.

## Meni CUSTOM

Možete podešavati različite postavke. Pritisnite DISPLAY kada je rad plejera zaustavljen, odaberite  (SETUP), a zatim odaberite "CUSTOM". Pojavit će se meni CUSTOM.

### Spisak menija

**Stavka**    **Naziv stavke, funkcija**

#### LANGUAGE SETUP

**OSD (Displej na ekranu):** Mijenja jezik displeja na TV ekranu.

**MENU\*<sup>1</sup>:** Vršiti odabir željenog jezika za meni diska. (Samo DVD VIDEO)

**AUDIO\*<sup>1</sup>:** Mijenja jezik zvučnog zapisa. Kada odaberete "ORIGINAL", odabire se jezik na disku kojem je dodijeljen prioritet. (Samo DVD VIDEO)

**SUBTITLE\*<sup>1</sup>:** Mijenja jezik titlova snimljenih na DVD VIDEO disku. Kada odaberete "AUDIO FOLLOW", jezik titlova se mijenja u skladu s jezikom koji ste odabrali za zvučni zapis. (Samo DVD VIDEO)

#### SCREEN SETUP

**TV TYPE:** Vršiti odabir odnosa širine i visine slike povezanog TV-a.

16:9



4:3 LETTER BOX



4:3 PAN SCAN



**SCREEN SAVER:** Kada je postavljen na "ON", čuvar ekrana pojavljuje se kada je rad plejera pauziran ili zaustavljen 15 minuta. Pritisnite  kako biste isključili čuvara ekrana.

**BACKGROUND:** Vršiti odabir pozadinske boje ili slike na TV ekranu. Ako postavite "JACKET PICTURE", čak i kada disk ne sadrži sliku omota, pojavit će se slika "GRAPHICS".

**MODE (PROGRESSIVE):** Ako odaberete "AUTO", plejer detektira format (zasnovan na filmu ili videu) i pretvara ga u odgovarajuću verziju.

**4:3 OUTPUT:** Ova postavka aktivna je samo kada "TV TYPE" postavite na "16:9". Odaberite "FULL" kada možete promijeniti odnos širine i visine slike na TV-u.



### CUSTOM SETUP

**AUTO STANDBY:** Postavlja postavku automatskog stanja pripravnosti na uključeno ili isključeno. Ako odaberete "ON", plejer će ulaziti u stanje pripravnosti kada mu se rad zaustavi na duže od 30 minuta.

**AUTO PLAY:** Kada je postavljeno na "ON", plejer automatski pokreće reproduciranje kada plejer uključuje mjerač vremena (nije priložen).

**PAUSE MODE:** Vršiti odabir slike u pauziranoj režimu reproduciranja. Obično se bira "AUTO". Kada se slika šalje na izlaz u visokoj rezoluciji, postavite na "FRAME". (Samo DVD)

**TRACK SELECTION:** Daje prioritet zvučnom zapisu koji sadrži najveći broj kanala kada reproducirate DVD VIDEO na kojem su snimljeni višestruki formati zvuka (PCM, MPEG zvuk, DTS ili Dolby Digital). Ako odaberete "AUTO", dodjeljuje se prioritet. (Samo DVD VIDEO)

**IMAGE QUALITY:** Vršiti odabir prioritarnog prikaza na sliku visokog kvaliteta ili veliku brzinu. (Samo fotografske datoteke)

**MULTI-DISC RESUME:** Mijenja postavku nastavka reproduciranja višestrukih diskova na uključeno ili isključeno. Mjesto nastavka reproduciranja može se pohraniti za najviše 6 različitih DVD VIDEO/VIDEO CD diskova. Ako ponovo pokrenete postavke, mjesto nastavka reproduciranja se briše. (Samo DVD VIDEO/VIDEO CD)



## AUDIO SETUP

### **AUDIO DRC (Dinamička kontrola opsega)\*2:**

Postavite u skladu s datim okruženjem. Postavite na "TV MODE" kada se najslabiji zvukovi ne mogu razaznati ili postavite na "WIDE RANGE" kada je okruženje za slušanje dobro, npr. u kućnoj kino sali.

**DOWNMIX\*2:** Prebacuje metod za miksanje na 2 kanala kada reproducirate DVD koji ima stražnje elemente zvuka (kanale) ili je snimljen u formatu Dolby Digital. Obično trebate odabrati "DOLBY SURROUND".

**DIGITAL OUT:** Vršiti odabir ako se audio signali šalju preko priključka DIGITAL OUT (COAXIAL)/HDMI OUT. Kada odaberete "ON", postavite i "DOLBY DIGITAL", "MPEG", "DTS" ili "48kHz/96kHz PCM".

**DOLBY DIGITAL:** Vršiti odabir vrste Dolby Digital signala. Postavite na "D-PCM" kada je plejer povezan na audio komponentu bez ugrađenog Dolby Digital dekodera.

**MPEG:** Vršiti odabir vrste MPEG audio signala. Postavite na "MPEG" kada je plejer povezan na audio komponentu sa ugrađenim MPEG dekoderom.

**DTS:** Vršiti odabir vrste DTS audio signala. Postavite na "ON" kada reproducirate DVD VIDEO sa DTS zvučnim zapisima. Nemojte postavljati na "ON" kada povežete plejer na audio komponentu bez DTS dekodera.

**48kHz/96kHz PCM:** Vršiti odabir frekvencije uzorkovanja digitalnog izlaznog audio signala. (Samo DVD VIDEO)

## HDMI SETUP

Možete postaviti stavke koje se odnose na HDMI vezu.

**HDMI RESOLUTION\*3:** Vršiti odabir vrste video signala koji će se emitovati sa HDMI OUT priključka. Ako je odabrano "AUTO (1920×1080p)" (zadano), plejer na izlaz šalje video signale u najvećoj rezoluciji koja je prihvatljiva za vaš TV. Ako je slika nejasna, neprirodna ili na drugi način nije zadovoljavajuća, pokušajte s nekom drugom opcijom koja je prikladna za disk, TV/projektor itd. Za više detalja pogledajte i korisnički priručnik isporučен s TV-om/projektorom itd. Ne možete ovo odabrati kada je "JPEG RESOLUTION" postavljeno na "PhotoTV HD".

**JPEG RESOLUTION:** Vršiti odabir vrste JPEG rezolucije kako biste mogli uživati u slici visokog kvaliteta putem HDMI veze.

Ova postavka aktivna je samo kada postavite "TV TYPE" na "16:9". Ovo ne možete odabrati kada je "HDMI RESOLUTION" postavljeno na "720×480/576p". "(1920×1080i) HD □" i "(1920×1080i) HD" aktivni su samo kada postavite "HDMI RESOLUTION" na "1920×1080i". Ako ovu opciju postavite na "PhotoTV HD", "(1920×1080i) HD □" ili "(1920×1080i) HD", funkcije efekta, rotacije i zuma neće biti dostupne.



**YCbCr/RGB (HDMI):** Vršiti odabir vrste HDMI signala koji će se emitovati sa HDMI OUT priključka.

Postavite na "RGB" ako je reproducirana slika izobličena. Ne možete ovo odabrati kada je "JPEG RESOLUTION" postavljeno na "PhotoTV HD".

**AUDIO (HDMI):** Vršiti odabir vrste audio signala koji će se emitovati sa HDMI OUT priključka. Postavite na "PCM" ako plejer povežete na TV koji nije kompatibilan sa signalima DOLBY DIGITAL/DTS/MPEG.

\*1 Kada odaberete "OTHERS →", odaberite i unesite kôd jezika. Pogledajte "SPISAK KODOVA JEZIKA" na kraju ovog priručnika.

\*2 Ova funkcija utiče na izlaz sa sljedećih priključaka:  
– Priključci LINE OUT L/R (AUDIO).  
– Priključak DIGITAL OUT (COAXIAL)/HDMI OUT samo kada je "DOLBY DIGITAL" postavljeno na "D-PCM".

\*3 Ako slika ne izgleda normalno ili je nestane, vratite postavku na zadanu vrijednost. Pritisnite  kako biste isključili plejer, unesite "369", a zatim pritisnite  kako biste opet uključili plejer.

---

## Informacije

---

### Rješavanje problema

Ako naidete na bilo koji od sljedećih problema prilikom korištenja plejera, koristite ovaj vodič za rješavanje problema da biste pokušali da otklonite problem prije nego što uređaj odnesete na popravku. Ako je problem i dalje prisutan, obratite se najbližem Sony prodavcu.

---

#### Uređaj neće da se uključi.

→ Provjerite da li je kabl za napajanje (glavni vod) dobro povezan.

---

#### Nema slike/pojavljuje se šum na slici.

- Ponovo čvrsto spojite kabl za povezivanje.
- Kablovi za povezivanje su oštećeni.
- Provjerite vezu s TV-om i odaberite odgovarajući ulaz na vašem TV-u tako da se signal s plejera prikazuje na ekranu TV-a.
- Disk je prljav ili zamazan.
- Pritisnite **I/⏏** kako biste isključili plejer te unesite "369" koristeći dugmad s brojevima na daljinskom upravljaču, a zatim pritisnite **I/⏏** kako biste opet uključili plejer.

---

#### Nema zvuka.

- Ponovo čvrsto spojite kabl za povezivanje.
- Kabl za povezivanje je oštećen.
- Rad plejera je pauziran ili je plejer u načinu rada reproduciranja usporenom brzinom.
- Plejer je u načinu rada premotavanja naprijed ili natrag.

---

#### Daljinski upravljač ne radi.

- Baterije u daljinskom upravljaču su oslabile.
- Daljinski upravljač nije okrenut prema senzoru za daljinski upravljač **Ⓜ** na plejeru.
- Kada upravljate plejerom sekvencijalnim pritiskanjem dugmadi na daljinskom upravljaču, dugmad pritišćite u razmaku od najviše 5 sekundi.

---

#### Reproduciranje diska nije moguće.

- Disk je okrenut naopačke.  
Umetnite disk sa stranom za reproduciranje okrenutom prema dolje.
- Disk je iskrivljen.
- Plejer ne može reproducirati određene diskove.
- Šifra regiona na DVD disku ne odgovara onoj u plejeru.
- Kondenzirana vlaga se nakupila unutar plejera.
- Plejer ne može reproducirati snimljeni disk koji nije pravilno dovršen.

---

#### Plejer ne funkcionira pravilno.

- Kada statički elektricitet itd. dovede do neprovljog rada plejera, iskopčajte plejer iz utičnice za napajanje.

---

#### "C:13:\*\*\*" se pojavljuje na ekranu.

- Očistite disk krpicom za čišćenje ili provjerite format diska.

---

#### Nema slike/zvuka nakon povezivanja na priključak HDMI OUT.

- Promijenite postavku "HDMI RESOLUTION" u opciji "HDMI SETUP".  
Moguće je da će se problem tako riješiti.
- Oprema povezana na priključak HDMI OUT nije usklađena sa formatom audio signala; u tom slučaju postavite "AUDIO (HDMI)" u opciji "HDMI SETUP" na "PCM".
- Pokušajte učiniti sljedeće: ① Isključite i ponovo uključite plejer. ② Isključite povezanu opremu i ponovo je uključite. ③ Iskopčajte i zatim ponovo prikopčajte HDMI kabl.

---

#### Plejer ne otkriva USB uređaj povezan na plejer.

- USB uređaj nije čvrsto povezan s plejerom.
- USB uređaj ili kabl su oštećeni.
- Način rada diska nije prebačen na USB način.

---

## Format datoteke koja se može reproducirati

Video: MPEG-1 (Cyber-shot podaci)/MPEG-4 (jednostavni profil)\*<sup>1</sup>/Xvid  
Fotografije: JPEG (DCF format)  
Muzika: MP3 (osim mp3PRO)/WMA (osim WMA Pro)\*<sup>1</sup>, \*<sup>2</sup>/AAC\*<sup>1</sup>, \*<sup>2</sup>/LPCM/WAVE

\*<sup>1</sup> Datoteke sa zaštitom autorskih prava (Digitalno upravljanje pravima) ne mogu se reproducirati.

\*<sup>2</sup> Plejer ne reproducira kodirane datoteke kao što su Lossless datoteke.

Podržane ekstenzije: “.avi”, “.mpg”, “.mpeg”, “.mp4”, “.jpg”, “.mp3”, “.wma”, “.m4a”, “.wav”

Podržani diskovi: DVD, DVD±RW/±R/±R DL, Music CD/Super VCD, CD-R/-RW

- DATA CD diskovi snimljeni u skladu sa ISO 9660 Level 1/Level 2, ili njegovim proširenim formatom, Joliet.
- DATA DVD diskovi snimljeni u skladu s UDF-om.
- Plejer će reproducirati bilo koju od navedenih datoteka, čak i ako se format datoteke razlikuje. Reproduciranjem takvih podataka može nastati šum koji može izazvati oštećenja zvučnika.
- Reproduciranje složene hijerarhije direktorija može potrajati neko vrijeme. Kreirajte albume sa najviše dva hijerarhijska nivoa.
- Neke video, fotografske i muzičke datoteke neće moći da se reproduciraju u zavisnosti od formata, kodiranja ili stanja snimka.
- Početak reproduciranja i prelazak na sljedeći ili neki drugi album/datoteku može potrajati neko vrijeme.
- Plejer prepoznaje maksimalno 200 albuma i 600 datoteka. Može prepoznati do 300 muzičkih datoteka i 300 fotografskih datoteka kada je odabrano “PHOTO (MUSIC)”.
- Moguće je da plejer neće reproducirati kombinaciju dvije ili više video datoteka.
- Plejer ne može reproducirati video datoteku koja je veća od 720 (širina) × 576 (visina)/2 GB.
- Ovisno o datoteci, reproduciranje može biti isprekidano. Preporučuje vam se da datoteku kreirate uz manju gustinu zapisa.

- Moguće je da plejer neće glatko reproducirati video datoteku velike gustine zapisa na DATA CD disku. Preporučuje vam se reproduciranje sa DATA DVD diska.
- Prilikom reproduciranja vizuelnih podataka koji nisu u podržanom MPEG-4 formatu, čuti će se samo zvuk.

### Napomena o medijima na koje se može snimati

Neki mediji na koje se može snimati ne mogu se reproducirati na ovom plejeru zbog kvalitete snimka ili fizičkog stanja diska ili karakteristika uređaja za snimanje i softvera za zaključivanje. Disk se neće reproducirati ukoliko nije pravilno dovršen. Također, neki DATA diskovi kreirani u formatu Packet Write ne mogu se reproducirati.

### Samo za plejer koji ne može reproducirati slike koje sadrže zaštitu od kopiranja

Moguće je da se neće moći reproducirati slike u DVD-VR režimu sa CPRM (Zaštita sadržaja za medije na kojim je moguće snimanje) zaštitom.

### Napomene o radnjama tokom reproduciranja DVD i VIDEO CD diskova

Neke radnje u toku reproduciranja DVD i VIDEO CD diskova mogu biti namjerno postavljene od strane proizvođača softvera. Budući da ovaj plejer reproducira sadržaj na DVD i VIDEO CD diskovima prema zamisli proizvođača softvera, neke funkcije reproduciranja možda neće biti dostupne. Također, pogledajte uputstvo za upotrebu koje ste dobili uz DVD ili VIDEO CD diskove.

### Napomena o diskovima

Ovaj uređaj je dizajniran za reprodukciju diskova koji su u skladu sa Compact Disc (CD) standardom. DualDisc diskovi i neki muzički diskovi kodirani tehnologijama za zaštitu od kopiranja nisu u skladu sa Compact Disc (CD) standardom. Stoga je moguće da takvi diskovi neće biti kompatibilni s ovim uređajem.

---

## Specifikacije

### Sistem

Laser: poluprovodnički laser

### Ulazi/Izlazi

- LINE OUT L/R (AUDIO): fono priključak
- DIGITAL OUT (COAXIAL): fono priključak
- LINE OUT (VIDEO): fono priključak
- HDMI OUT: HDMI 19 pin-standardni poveznik
- USB: USB priključak tipa A, maksimalna struja 500 mA (Za povezivanje USB uređaja)

### Opće

- Zahtjevi za napajanje: 220-240 V AC, 50/60 Hz
- Potrošnja energije: 10 W
- Dimenzije (približne): 270 × 38,5 × 209 mm (širina/visina/dubina) uklj. izbočene dijelove
- Masa (približno): 950 g
- Temperatura pri radu: 5 °C do 35 °C
- Vlaga pri radu: 25% do 80%

### Priloženi dodaci

- Daljinski upravljač (1)
- Baterije R6 (veličina AA) (2)

Specifikacije i dizajn su podložni promjenama bez najave.





## SPISAK KODOVA JEZIKA

☞ stranica 8

Kód	Jezik	Kód	Jezik	Kód	Jezik	Kód	Jezik
1027	Afar	1183	Irish	1347	Maori	1507	Samoan
1028	Abkhazian	1186	Scots Gaelic	1349	Macedonian	1508	Shona
1032	Afrikaans	1194	Galician	1350	Malayalam	1509	Somali
1039	Amharic	1196	Guarani	1352	Mongolian	1511	Albanian
1044	Arabic	1203	Gujarati	1353	Moldavian	1512	Serbian
1045	Assamese	1209	Hausa	1356	Marathi	1513	Siswati
1051	Aymara	1217	Hindi	1357	Malay	1514	Sesotho
1052	Azerbajjani	1226	Croatian	1358	Maltese	1515	Sundanese
1053	Bashkir	1229	Hungarian	1363	Burmese	1516	Swedish
1057	Byelorussian	1233	Armenian	1365	Nauru	1517	Swahili
1059	Bulgarian	1235	Interlingua	1369	Nepali	1521	Tamil
1060	Bihari	1239	Interlingue	1376	Dutch	1525	Telugu
1061	Bislama	1245	Inupiak	1379	Norwegian	1527	Tajik
1066	Bengali; Bangla	1248	Indonesian	1393	Occitan	1528	Thai
1067	Tibetan	1253	Icelandic	1403	(Afan)Oromo	1529	Tigrinya
1070	Breton	1254	Italian	1408	Oriya	1531	Turkmen
1079	Catalan	1257	Hebrew	1417	Punjabi	1532	Tagalog
1079	Catalan	1261	Japanese	1428	Polish	1534	Setswana
1093	Corsican	1269	Yiddish	1435	Pashto;	1535	Tonga
1097	Czech	1283	Javanese		Pushto	1538	Turkish
1103	Welsh	1287	Georgian	1436	Portuguese	1539	Tsonga
1105	Danish	1297	Kazakh	1463	Quechua	1540	Tatar
1109	German	1298	Greenlandic	1481	Rhaeto-	1543	Twi
1130	Bhutani	1299	Cambodian		Romance	1557	Ukrainian
1142	Greek	1300	Kannada	1482	Kirundi	1564	Urdu
1144	English	1301	Korean	1483	Romanian	1572	Uzbek
1145	Esperanto	1305	Kashmiri	1489	Russian	1581	Vietnamese
1149	Spanish	1307	Kurdish	1491	Kinyarwanda	1587	Volapük
1150	Estonian	1311	Kirghiz	1495	Sanskrit	1613	Wolof
1151	Basque	1313	Latin	1498	Sindhi	1632	Xhosa
1157	Persian	1326	Lingala	1501	Sangho	1665	Yoruba
1165	Finnish	1327	Laothian	1502	Serbo-	1684	Chinese
1166	Fiji	1332	Lithuanian		Croatian	1697	Zulu
1171	Faroese	1334	Latvian;	1503	Singhalese		
1174	French		Lettish	1505	Slovak	1703	Nije
1181	Frisian	1345	Malagasy	1506	Slovenian		specificirano

Standard ISO 639: 1988 (E/F)

## SPISAK KODOVA PODRUČJA ZA RODITELJSKU KONTROLU

☞ stranica 5

Kód	Područje	Kód	Područje	Kód	Područje	Kód	Područje
2044	Argentina	2174	Francuska	2363	Malezija	2149	Španija
2047	Australija	2376	Holandija	2362	Meksiko	2499	Švedska
2046	Austrija	2248	Indija	2379	Norveška	2086	Švicarska
2057	Belgija	2238	Indonezija	2390	Novi Zeland	2528	Tajland
2070	Brazil	2254	Italija	2109	Njemačka	2184	Velika Britanija
2090	Čile	2276	Japan	2427	Pakistan		
2115	Danska	2079	Kanada	2436	Portugal		
2424	Filipini	2092	Kina	2489	Rusija		
2165	Finska	2304	Koreja	2501	Singapur		

💡 Da biste pronašli korisne upute, savjete i informacije o proizvodima i uslugama kompanije Sony, posjetite: [www.sony-europe.com/myproduct/](http://www.sony-europe.com/myproduct/)



4-400-836-41(1) (BS)

<http://www.sony.net/>