

SONY

4-290-406-04(1)
(SI-HR-SR)

Uputstvo za uporabu
Upute za upotrebu
Упутство за употребу

Izmenljivi objektiv
Izmjenjivi objektiv
Zamenljivi objektiv

Navodila za uporabo
Upute za upotrebu
Упутство за употребу

Uputstvo za uporabu
Upute za upotrebu
Упутство за употребу

E 30mm F3.5 Macro
E 50mm F1.8 OSS

Sonnar T* E 24mm F1.8 ZA
Sonnar T* FE 35mm F2.8 ZA

α

E-mount

©2011 Sony Corporation

SEL30M35/SEL50F18/SEL24F18Z/SEL35F28Z

http://www.sony.net/



4290406040

A

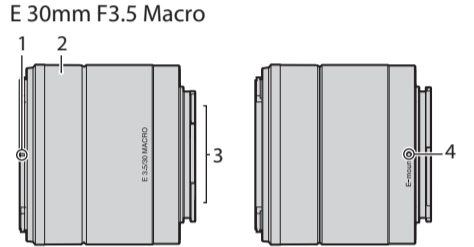

E 30mm F3.5 Macro

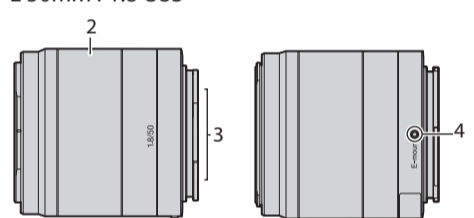

E 50mm F1.8 OSS

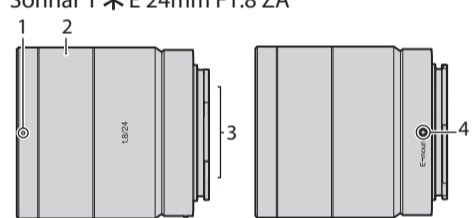

Sonnar T* E 24mm F1.8 ZA

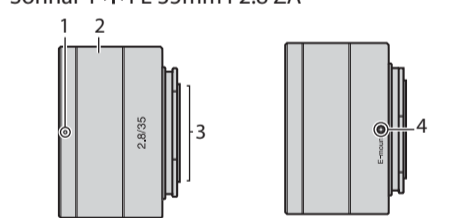

Sonnar T* FE 35mm F2.8 ZA

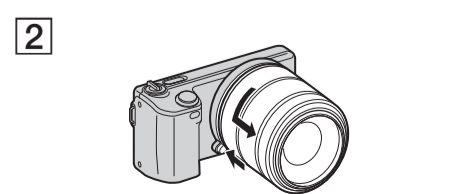
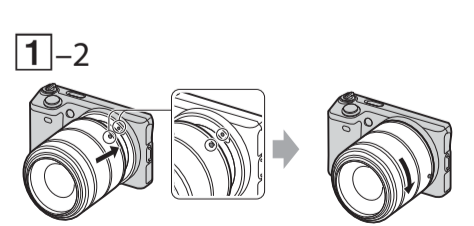
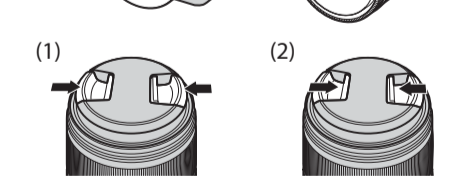
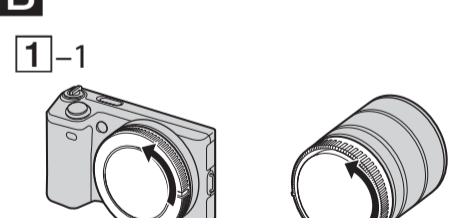

C

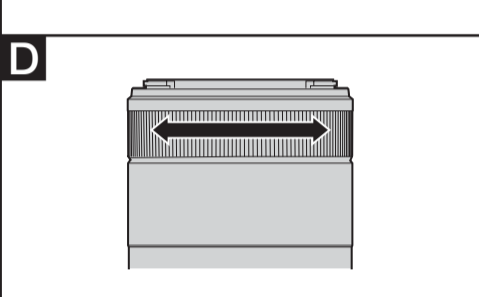
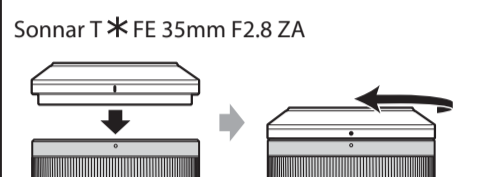
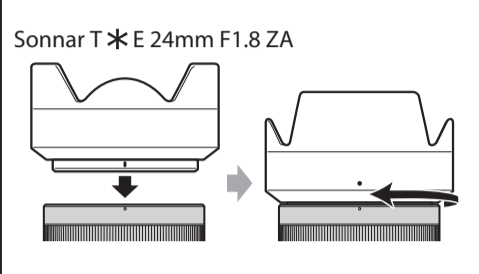
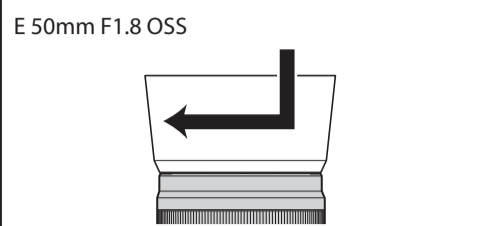
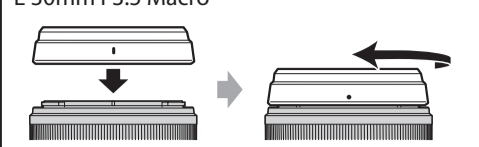

Slovenščina

Ta priročnik z navodili opisuje uporabo objektivov. Previdnostne ukrepe, ki so skupni vsem objektivom, kot so na primer opombe glede uporabe, najdete v ločenem dokumentu »Previdnostni ukrepi pred uporabo«. Pred uporabo objektiva preberite oba dokumenta.

Ta priročnik je namenjen več različnim objektivom. Na slikah v tem priročniku je prikazan makroobjektiv E 30mm F3.5, razen če je navedeno drugače.

Makroobjektiv E 30mm F3.5 in objektiv E 50mm F1.8 OSS sta zasnovana za fotoaparate E-mount s sistemom α. Objektiv Sonnar T* E 24mm F1.8 ZA in Sonnar T* FE 35mm F2.8 ZA sta skupaj razvili podjetji Carl Zeiss in Sony Corporation ter sta zasnovana za fotoaparate Sony E-mount. Objektiv je proizveden v skladu s strogimi standardi in sistemom za zagotavljanje kakovosti podjetja Carl Zeiss.

Objektiv ne morete uporabljati na fotoaparatih A-mount.

Objektiv Sonnar T* FE 35mm F2.8 ZA je združljiv s slikovnim senzorjem formata 35 mm.

Drugi objektiv so združljivi s slikovnim senzorjem velikosti APS-C. Fotoapar at, opremljen s slikovnim senzorjem formata 35 mm, je mogoče nastaviti na fotografiranje z velikostjo APS-C. Podrobnosti o nastavitvah fotoaparata si lahko ogledate v priročniku z navodili.

Za dodatne informacije o združljivosti obiščite spletno mesto Sony za svoje območje ali se obrnite na prodajalca izdelkov Sony ali lokalnega pooblaščenega serviserja izdelkov Sony.

Opombe o uporabi

- Ko prenašate fotoapar at z nameščenim objektivom, vedno čvrsto držite fotoapar at in objektiv.
- Objektiv Sonnar T* 35mm F2.8 ZA ni odporen na vlago, čeprav je zasnovan z namenom, da bi bil odporen na prah in pršenje z vodo. Če med uporabo fotoaparata dežuje itd., pazite, da vodne kapljice ne padajo na objektiv.

Previdnostni ukrepi pri uporabi bliskavice

- Ko uporabljate bliskavico, vedno odstranite senčilo objektiv a in slikajte vsaj 1 m stran od motiva. Če uporabljate bliskavico z določenimi objektiv i, lahko objektiv delno blokira svetlobo bliskavice, kar povzroči senco na dnu slike.

Vinjetiranje

- Pri uporabi objektiv a postanejo robovi zaslona temnejši od središča. Če želite omiliti ta pojav, imenovan vinjetiranje, zaprite zaslonko za 1 do 2 stopnji.

A Deli enote

1 Oznaka senčila objektiv a
2 Obroč za ostrenje
3 Kontakti objektiv a*
4 Oznaka namestitve

* Ne dotikajte se kontaktov objektiv a.

B Nameščanje in odstranjevanje objektiv a

Nameščanje objektiv a (glejte sliko **B**-**[1]**.)

1 Odstranite stranski in sprednji pokrov objektiv a ter zaščitni pokrov na ohišju fotoaparata.

- Sprednji pokrov objektiv a lahko namestite/odstranite na dva načina, (1) in (2). Ko nameščate/odstranjujete pokrov objektiv a z nameščenim senčilom objektiv a, uporabite način (2), (velja samo za objektiv E 50mm F1.8 OSS in Sonnar T* E 24mm F1.8 ZA)

2 Poravnajte bele oznake na ohišju objektiv a z belimi oznakami na fotoaparatu (oznaka namestitve), nato vstavite objektiv in ga zavrtite v smeri urinega kazalca, da se zaskoči.

- Med nameščanjem objektiv a ne držite gumba za odstranitev objektiv a.
- Ne nameščajte objektiv a pod kotom.

Odstranjevanje objektiv a (glejte sliko **B**-**[2]**.)

Pritisnite in držite gumb za odstranitev objektiv a na fotoaparatu, zavrtite objektiv v nasprotni smeri urinega kazalca, dokler se ne ustavi, in odstranite objektiv.

C Nameščanje senčila objektiv a

Priporočamo, da uporabite senčilo objektiv a, da zmanjšate bleščanje in zagotovite najboljšo kakovost slike.

E 30mm F3.5 Macro
Sonnar T* E 24mm F1.8 ZA
Sonnar T* FE 35mm F2.8 ZA:

Poravnajte rdečo črto na senčilu objektiv a z rdečo piko na objektivu (oznaka senčila objektiv a), nato vstavite senčilo objektiv a v ohišje objektiv a in ga zavrtite v smeri urinega kazalca, dokler rdeča pika na senčilu objektiv a ni poravnana z rdečo piko na objektivu (oznaka senčila objektiv a) in se objektiv zaskoči.

- Ko uporabljate vgrajeno bliskavico ali bliskavico, dobavljeno s fotoaparatom, odstranite senčilo objektiv a, da prepreči blokiranje svetlobe bliskavice.

- Sprednji pokrov objektiv a lahko namestite na sprednji del senčila objektiv a. (velja samo za makroobjektiv E 30mm F3.5)
- Pri shranjevanju naj bo senčilo objektiv a namešeno na objektiv in obratni smeri. (velja samo za objektiv Sonnar T* E 24mm F1.8 ZA)
- Če uporabljate sprednji pokrov objektiv a, namestite senčilo objektiv a. (velja samo za objektiv Sonnar T* FE 35mm F2.8 ZA)

- Na senčilo objektiv a lahko pritrдите 40,5-mm filter (na voljo posebej). Na strani objektiv a lahko pritrдите 49-mm filter (na voljo posebej). (velja samo za objektiv Sonnar T* FE 35mm F2.8 ZA)

- Odvisno od filtra lahko senčilo objektiv a namestite po namestitvi filtra na strani objektiv a. (velja samo za makroobjektiv E 30mm F3.5 in objektiv Sonnar T* FE 35mm F2.8 ZA)

E 50mm F1.8 OSS:

Senčilo objektiv a pritrдите v nastavek na koncu ohišja objektiv a in ga obračate v smeri urnega kazalca, dokler se ne zaskoči.

- Ko uporabljate vgrajeno bliskavico ali bliskavico, dobavljeno s fotoaparatom, odstranite senčilo objektiv a, da prepreči blokiranje svetlobe bliskavice.
- Pri shranjevanju naj bo senčilo objektiv a namešeno na objektiv in obratni smeri.

D Ostrenje

Ostrino lahko nastavite na tri načine.

• Samodejno ostrenje

Fotoapar at samodejno nastavi ostrino.

• DMF (neposredno ročno ostrenje)

Ko fotoapar at nastavi ostrino v samodejnem ostrenju, jo lahko ročno popravite.

• Ročno ostrenje

Ostrino nastavite ročno.

Za več podrobnosti o nastavitvah načinov upoštevajte priročnik z navodili, ki je priložen fotoaparatu.

Makrofotografija (E 30mm F3.5 Macro)

Previdnostni ukrepi pri uporabi merilnika osvetlitve, ki je na voljo na tržišču, ali pri fotografiranju z ročno bliskavico

Kadar fotografirate v bližini objekta z makroobjektivom E 30mm F3.5, je svetlost objektiv a zmanjšana. Pri fotografiranju v načinu samodejne osvetlitve ali merjenem ročnem načinu (na primer način AUTO v fotoaparatu) se osvetlitev prilagaja samodejno. Če uporabljate merilnik osvetlitve, ki je na voljo na tržišču, ali fotografirate s funkcijo ročne bliskavice, ki je na voljo pri nekaterih zunanjih bliskavicah, osvetlitev nastavite višje od navedene vrednosti.

Izravnava osvetlitve	<table> <tbody><tr> <td></td> <td>+2/3</td> <td>+1/3</td> <td>0</td> </tr> </tbody></table>		+2/3	+1/3	0	
	+2/3	+1/3	0			
Razdalja fotografiranja (m)	<table> <tbody><tr> <td></td> <td>0,095</td> <td>0,098</td> <td>0,159</td> <td>∞</td> </tr> </tbody></table>		0,095	0,098	0,159	∞
	0,095	0,098	0,159	∞		

- Kadar se v območju AF prekrivata vsaj dva objekta, ki sta oddaljena različno, bo fotoapar at pri samodejnem ostrenju morda imel težave. Če pride do tega, glejte priročnik z navodili za fotoapar at in izberite ustrezen način ostrenja.

Tehnični podatki

Ime izdelka (ime modela)	E 30mm F3.5 Macro (SEL30M35)	E 50mm F1.8 OSS (SEL50F18)
Goriščna razdalja formata, ekvivalentnega 35 mm ¹ (mm)	45	75

Skupine-elementi objektiv a	6-7	8-9
Vidni kot ^{1*}	50°	32°
Najmanjša razdalja ostrenja ^{2*} (m)	0,095	0,39
Največja povečava (X)	1,0	0,16
Najmanjša odprtina zaslonke	f/22	f/22
Premjer filtra (mm)	49	49
Dimenzije (največji premer × višina) (pribl., mm)	62,0 × 55,5	62,0 × 62,0
Teža (pribl., g)	138	202
Funkcija kompenzacije tresenja	Ne	Da

Ime izdelka (ime modela)	Sonnar T* E 24mm F1.8 ZA (SEL24F18Z)	Sonnar T* FE 35mm F2.8 ZA (SEL35F28Z)
Goriščna razdalja formata, ekvivalentnega 35 mm ¹ (mm)	36	52,5

Skupine-elementi objektiv a	7-8	5-7
Vidni kot 1* ²	—	63°
Vidni kot 2* ²	61°	44°
Najmanjša razdalja ostrenja ^{3*} (m)	0,16	0,35

Največja povečava (X)	0,25	0,12
Najmanjša odprtina zaslonke	f/22	f/22

Premjer filtra (mm)	49	49
Dimenzije (največji premer × višina) (pribl., mm)	63,0 × 65,5	61,5 × 36,5

Teža (pribl., g)	225	120
Funkcija kompenzacije tresenja	Ne	Ne

¹ Zgoraj navedene vrednosti za goriščno razdaljo formata, ekvivalentnega 35 mm, in vidni kot veljata za fotoaparate z izmenljivimi objektiv i s slikovnim senzorjem velikosti APS-C.		
² Kot pogleda 1 je vrednost za fotoapar at formata 35 mm, kot pogleda 2 pa je vrednost za fotoapar ate z izmenljivimi objektiv i s slikovnim senzorjem velikosti APS-C.		
³ Najmanjša razdalja izostritve je razdalja od slikovnega senzorja do predmeta.		

- Pri nekaterih mehanizmih objektivov se goriščna razdalja lahko spremeni s spremembo razdalje snemanja. Navedene goriščne razdalje veljajo, ko je način izostritve nastavljen na neskončno.
- Priložena oprema
- E 30mm F3.5 Macro (SEL30M35):** Objektiv (1), pokrov na sprednji strani objektiv a (1), pokrov na zadnji strani objektiv a (1), senčilo objektiv a* (1), komplet natisnjene dokumentacije * Pritrjeno na objektiv
- E 50mm F1.8 OSS (SEL50F18):** Objektiv (1), pokrov na sprednji strani objektiv a (1), pokrov na zadnji strani objektiv a (1), senčilo objektiv a (1), komplet natisnjene dokumentacije
- Sonnar T* E 24mm F1.8 ZA (SEL24F18Z):** Objektiv (1), pokrov na sprednji strani objektiv a (1), pokrov na zadnji strani objektiv a (1), torbica (1), komplet natisnjene dokumentacije
- Sonnar T* FE 35mm F2.8 ZA (SEL35F28Z):** Objektiv (1), pokrov na sprednji strani objektiv a (1), pokrov na zadnji strani objektiv a (1), senčilo objektiv a (1), torbica (1), komplet natisnjene dokumentacije

Sonnar T* E 24mm F1.8 ZA (SEL24F18Z): Objektiv (1), pokrov na sprednji strani objektiv a (1), pokrov na zadnji strani objektiv a (1), torbica (1), komplet natisnjene dokumentacije

Sonnar T* FE 35mm F2.8 ZA (SEL35F28Z): Objektiv (1), pokrov na sprednji strani objektiv a (1), pokrov na zadnji strani objektiv a (1), senčilo objektiv a (1), komplet natisnjene dokumentacije

Sonnar T* E 24mm F1.8 ZA (SEL24F18Z): Objektiv (1), pokrov na sprednji strani objektiv a (1), pokrov na zadnji strani objektiv a (1), torbica (1), komplet natisnjene dokumentacije

Sonnar T* FE 35mm F2.8 ZA (SEL35F28Z): Objektiv (1), pokrov na sprednji strani objektiv a (1), pokrov na zadnji strani objektiv a (1), senčilo objektiv a* (1), komplet natisnjene dokumentacije

Oblika in tehnični podatki se lahko spremenijo brez obvestila.

α je blagovna znamka družbe Sony Corporation.

Hrvatski

Ovaj priručnik s uputama objašnjava kako upotrebljavati objektiv e. Mjere opreza koje se odnose na sve objektiv e, na primjer napomene o upotrebi, nalaze se u posebnom dokumentu "Mjere opreza prije upotrebe". Prije upotrebe objektiv a obavezno pročitajte oba dokumenta.

Ovaj priručnik namijenjen je za nekoliko različitih objektiv a. Ilustracije u ovom priručniku prikazuju objektiv E 30mm F3.5 Macro, izuzev ako je drukčije naznačeno.

Objektiv i E 30mm F3.5 Macro i E 50mm F1.8 OSS dizajnirani su za fotoaparate sustava Sony a s E-navojem. Objektiv Sonnar T* E 24mm F1.8 ZA i Sonnar T* FE 35mm F2.8 ZA zajednički su izradili grupacija Carl Zeiss i tvrtka Sony Corporation i dizajnirani su za fotoaparate tvrtke Sony s E-navojem. Ovaj je objektiv proizveden u skladu sa strogim normama i sustavom osiguranja kvalitete grupacije Carl Zeiss.

Ne možete ga upotrebljavati na fotoapar atima s A-navojem.

Objektiv Sonnar T* FE 35mm F2.8 ZA kompatibilan je s rasponom slikovnog senzora formata 35 mm. Ostali objektiv i kompatibilni su s rasponom slikovnog senzora veličine APS-C. Fotoapar at opremljen slikovnim senzorom formata 35 mm može se postaviti za snimanje u veličini APS-C. Pojedini ostu o postavljanju fotoapar ata potražite u priručniku s uputama za fotoapar at.

Dodatne informacije o kompatibilnosti potražite na web-mjestu tvrtke Sony na svom području ili se obratite svom prodavaču Sony proizvoda ili ovlaštenom lokalnom servisu tvrtke Sony.

Napomene o upotrebi

- Pri nošenju fotoapar ata na koji je pričvršćen objektiv uvijek čvrsto držite i fotoapar at za objektiv.
- Objektiv Sonnar T* 35mm F2.8 ZA nije vodootporan, iako je dizajniran s namjerom da bude otporan na prašinu i zapluskivanje. Ako se upotrebljava po kiši i sl., pripazite da kapi ne padaju na objektiv.

Mjere opreza pri upotrebi bljeskalice

- Kada upotrebljavate bljeskalicu, uvijek uklonite sjenilo za objektiv i snimajte na udaljenosti od najmanje 1 m (3,3 stope) od objekta. U određenim kombinacijama objektiv a i bljeskalice objektiv može djelomično blokirati svjetlo bljeskalice i izazvati sjenu na dnu slike.

Vinjetiranje

- Pri upotrebi objektiv a kutovi zaslona postaju tamniji od središta. Da biste smanjili utjecaj te pojave (zvane vinjetiranje), zatvorite otvor blende za 1 do 2 graničnika.

A Identifikacija dijelova

1 Oznaka sjenila za objektiv

2 Prsten za fokusiranje

3 Kontakti za objektiv*

4 Oznaka za postavljanje

* Nemojte dodirivati kontakte za objektiv.

B Pričvršćivanje i uklanjanje objektiv a

Pričvršćivanje objektiv a (pogledajte ilustraciju **B**-**[1]**.)

1 Uklonite stražnji i prednji poklopac za leću i poklopac kućišta fotoaparata.

- Prednji poklopac za leću možete pričvrstiti/ukloniti na dva načina, (1) i (2). Kada pričvršćujete/skidate poklopac za leću dok je sjenilo pričvršćeno za objektiv, upotrijebite način (2). (samo za E 50mm F1.8 OSS i Sonnar T* E 24mm F1.8 ZA)

2 Poravnajte bijelu oznaku na cijevi objektiv a s bijelom oznakom na fotoaparatu (oznaka za postavljanje), a zatim umetnite objektiv u sklop za postavljanje na fotoaparatu i okrećite ga u smjeru kazaljke na satu dok ne sjedne na mjesto.

- Pri postavljanju objektiv a nemojte pritisnati gumb za otpuštanje objektiv a na fotoaparatu.
- Nemojte postavljati objektiv pod kutom.

Uklanjanje objektiv a (pogledajte ilustraciju **B**-**[2]**.)

Držeći pritisnut gumb za otpuštanje objektiv a na fotoaparatu, okrećite objektiv u smjeru kazaljke na satu dok se ne zaustavi, a zatim skinite objektiv.

C Pričvršćivanje sjenila za objektiv

Preporučuje se upotreba sjenila za objektiv radi smanjenja bljeska i postizanja maksimalne kvalitete slike.

E 30mm F3.5 Macro

Sonnar T* E 24mm F1.8 ZA

Sonnar T* FE 35mm F2.8 ZA:

Poravnajte crvenu crtu na sjenilu za objektiv s crvenom točkom na objektivu (oznaka sjenila za objektiv), a zatim umetnite sjenilo za objektiv u sklop za postavljanje objektiv a i okrećite ga u smjeru kazaljke na satu dok se crvena točka na sjenilu za objektiv ne poravn a s crvenom točkom na objektivu (oznaka sjenila za objektiv) i dok sjenilo za objektiv ne sjedne na svoje mjesto.

- Kada upotrebljavate ugrađenu bljeskalicu ili bljeskalicu isporučenu s fotoaparatom, uklonite sjenilo za objektiv kako biste izbjegli blokiranje svjetla bljeskalice.

- Možete pričvrstiti prednji poklopac za leću na prednji dio sjenila za objektiv. (samo za E 30mm F3.5)
- Pri pohranjivanju, sjenilo za objektiv pričvrstite na objektiv stražnjom stranom. (samo za Sonnar T* E 24mm F1.8 ZA)
- Ako upotrebljavate prednji poklopac za leću, pričvrstite sjenilo za objektiv. (samo za Sonnar T* FE 35mm F2.8 ZA)
- Na sjenilo za objektiv možete pričvrstiti 40,5-milimetarski filter (prodaje se zasebno). Na strani objektiv a možete pričvrstiti 49-milimetarski filter (prodaje se zasebno). (samo za Sonnar T* FE 35mm F2.8 ZA)
- Ovisno o tome kakav filter imate, nakon pričvršćivanja filtra na strani objektiv a možete pričvrstiti sjenilo za objektiv. (samo za E 30mm F3.5 Macro i Sonnar T* FE 35mm F2.8 ZA)

E 50mm F1.8 OSS:

Umetnite sjenilo za objektiv u nosač na kraju cijevi objektiv a i okrećite sjenilo za objektiv u smjeru kazaljke na satu dok ne klikne.

- Kada upotrebljavate ugrađenu bljeskalicu ili bljeskalicu isporučenu s fotoaparatom, uklonite sjenilo za objektiv kako biste izbjegli blokiranje svjetla bljeskalice.

- Pri pohranjivanju, sjenilo za objektiv pričvrstite na objektiv stražnjom stranom.

D Fokusiranje

Postoje tri načina fokusiranja.

• Automatsko fokusiranje

A

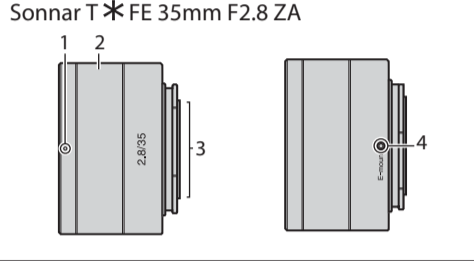
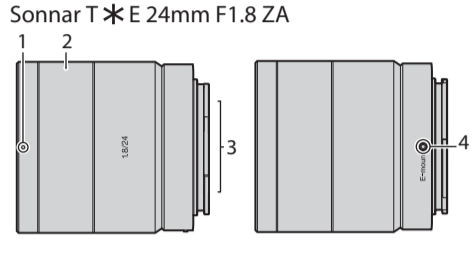
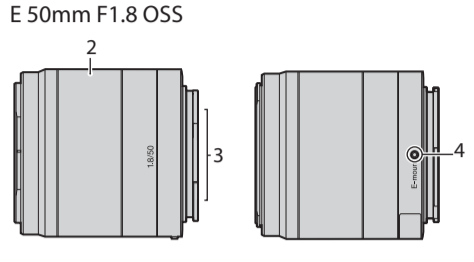
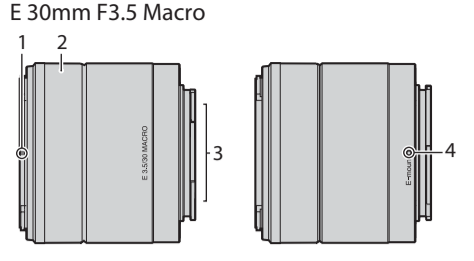

B

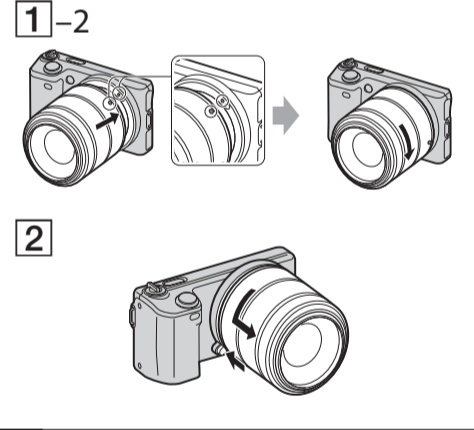
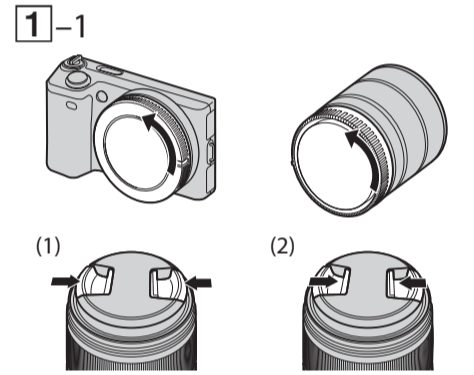

C

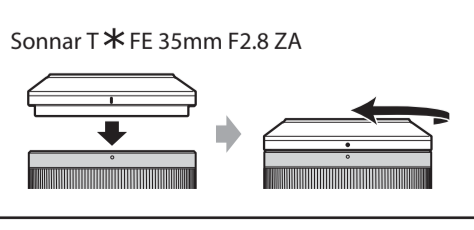
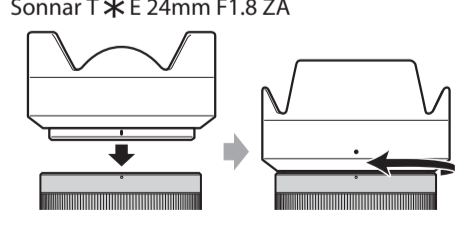
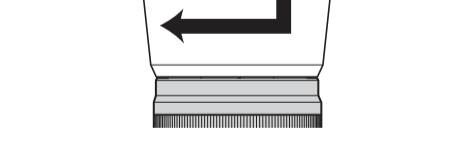
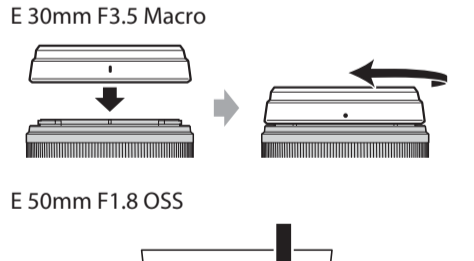

D

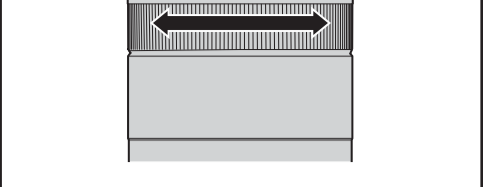

Srpski

U ovom priručniku je objašnjeno kako se koriste objektiv.
Mere opreza koje su zajedničke za sve objektivne, kao što su napomene o korišćenju, možete pronaći u zasebnom odeljku „Mere opreza koje treba preduzeti pre korišćenja“. Obavezno pročitajte oba dokumenta pre korišćenja objektivta.

Ovaj priručnik se odnosi na nekoliko različitih objektivta. Slike u ovom priručniku prikazuju objektiv E 30mm F3.5 Macro, osim kada je to drugačije naznačeno.

Objektiv E 30mm F3.5 Macro i E 50mm F1.8 OSS su osmišljeni za fotoaparate sa E-bajonetom iz sistema fotoaparata Sony a. Objektiv Sonnar T*E 24mm F1.8 ZA i Sonnar T*FE 35mm F2.8 ZA su napravljeni u saradnji kompanije Carl Zeiss i kompanije Sony Corporation i osmišljeni su za Sony fotoaparate sa E-bajonetom. Ovaj objektiv se proizvodi u skladu sa strogim standardima i sistemom za proveru kvaliteta kompanije Carl Zeiss.

Ne može da se koristi na fotoaparatama sa A-bajonetom.

The Sonnar T*FE 35mm F2.8 ZA je kompatibilan sa senzorima slike formata od 35 mm. Drugi objektivi su kompatibilni sa senzorima slike formata APS-C. Fotoaparat koji ima senzor slike formata od 35 mm može da se podesi da snima u veličini APS-C. Detaljnije informacije o tome kako da podesite fotoaparat potražite u njegovom uputstvu za upotrebu.

Detaljnije informacije o kompatibilnosti možete da pronadete na veb-sajtu kompanije Sony za vašu zemlju ili se obratite Sony prodavcu ili lokalnom ovlašćenom Sony servisu.

Napomene o korišćenju

- Kada nosite fotoaparat sa postavljenim objektivom, uvek držite čvrsto i fotoaparat i objektiv.
- Objektiv Sonnar T*FE 35mm F2.8 ZA nije voodootporan, ali je osmišljen tako da bude otporan na prašinu i prskanje. Ako objektiv koristite po kiši, zašтите ga od kapljica vode.

Mere opreza za korišćenje blica

- Kada koristite blic, uvek skinite senilo za objektiv i snimate sa razdaljine od najmanje 1 m (3,3 stope) od objekta. Kod određenih kombinacija objektiva i blica, može se desiti da objektiv delimično blokira osvetljenje blica i da se u dnu slike pojavi senka.

Vinjetiranje

- Prilikom korišćenja objektivta, uglovi ekrana postaju tamniji od centralnog dela. Da biste umanjili efekat ovog fenomena (koji se zove „vinjetiranje“), smanjite otvor blende za 1 do 2 podeoka.

A Identifikacija delova

1 Oznaka za senilo za objektiv
2 Prsten za fokusiranje
3 Kontakti objektivta*
4 Oznaka za montiranje

* Ne dodirujte kontakte objektivta.

B Postavljanje i skidanje objektiva

Postavljanje objektiva (Pogledajte sliku B-1.)

1 Skinite zadnji i prednji poklopac za objektiv i poklopac kućišta fotoaparata.

- Prednji poklopac za objektiv možete da postavite/skinete na dva načina, (1) i (2). Kada postavljate/skidate poklopac za objektiv sa postavljenim senilom za objektiv, koristite način (2). (samo E 50mm F1.8 OSS i Sonnar T*E 24mm F1.8 ZA)

2 Belu oznaku na telu objektiva poravnajte sa belom oznakom na fotoaparatu (oznaka za montiranje), a zatim ubacite objektiv u bajonet fotoaparata i okrećite ga u smeru kretanja kazaljki na satu dok ga ne fiksirate.

- Prilikom montiranja objektiva nemojte držati pritisnuto dugme za oslobađanje objektivta.
- Nemojte montirati objektiv pod uglom.

Skidanje objektiva (Pogledajte sliku B-2.)

Držite pritisnuto dugme za oslobađanje objektiva i okrećite objektiv u smeru suprotnom od kretanja kazaljki na satu dok se ne zaustavi, a zatim skinite objektiv.

C Postavljanje senila za objektiv

Upotreba senila za objektiv se preporučuje za umanjenje odsjaja i za postizanje najboljeg kvaliteta slike.

E 30mm F3.5 Macro
Sonnar T*E 24mm F1.8 ZA
Sonnar T*FE 35mm F2.8 ZA:

Crvenu liniju na senilu za objektiv poravnajte sa crvenom tačkom na objektivu (oznaka za senilo za objektiv), zatim ubacite senilo za objektiv u bajonet i okrećite ga u smeru kretanja kazaljki na satu dok se crvena tačka na objektivu (oznaka za senilo za objektiv) ne poravna i senilo za objektiv ne klikne kad se nađe na svom mestu.

- Kada koristite blic koji je ugrađen u fotoaparat ili blic koji ste dobili uz fotoaparat, skinite senilo za objektiv da ne bi blokiralo osvetljenje blica.
- Prednji poklopac za objektiv možete da postavite na prednju stranu senila za objektiv. (samo E 30mm F3.5 Macro)
- Za potrebe skladištenja, senilo za objektiv postavite na objektiv naopako. (samo Sonnar T*E 24mm F1.8 ZA)
- Ako koristite prednji poklopac za objektiv, postavite senilo za objektiv. (samo Sonnar T*FE 35mm F2.8 ZA)
- Na senilo za objektiv možete da namontirate filter prečnika 40,5 mm (prodaje se zasebno). Na strani objektiva možete da namontirate filter prečnika 49 mm (prodaje se zasebno). (samo Sonnar T*FE 35mm F2.8 ZA)
- U zavisnosti od filtera, možete da postavite senilo za objektiv nakon montaže filtera na strani objektiva. (samo E 30mm F3.5 Macro i Sonnar T*FE 35mm F2.8 ZA)

E 50mm F1.8 OSS:

Postavite senilo za objektiv u ležište na kraju tela objektiva i okrećite ga u smeru kretanja kazaljki na satu dok ne klikne.

- Kada koristite blic koji je ugrađen u fotoaparat ili blic koji ste dobili uz fotoaparat, skinite senilo za objektiv da ne bi blokiralo osvetljenje blica.
- Za potrebe skladištenja, senilo za objektiv postavite na objektiv naopako.

D Fokusiranje

Postoje tri načina za fokusiranje.

• Automatsko fokusiranje

Fotoaparat fokusira automatski.

• DMF (direktno ručno fokusiranje)

Nakon što fotoaparat izvrši automatsko fokusiranje, fokus možete precizno da podesite ručno.

• Ručno fokusiranje

Fokusirate ručno.

Detaljnije informacije o podešavanjima režima možete pronaći u priručniku koji ste dobili uz fotoaparat.

Makro fotografija (E 30mm F3.5 Macro)

Mere opreza o korišćenju komercijalno dostupnog merača ekspozicije ili funkcije snimanja sa ručnom kontrolom blica

Kada snimate u blizini objekta uz pomoć objektiva E 30mm F3.5 Macro, svetlina objektiva se umanjuje.

Kada snimate u režimu automatske ekspozicije ili režimu ručnog merenja (na primer, režim AUTO na fotoaparatu), ekspozicija se automatski podešava.

Kada koristite komercijalno dostupan merač ekspozicije ili snimate uz pomoć funkcije ručne kontrole blica koja je dostupna na nekim spoljnim blicevima, podesite ekspoziciju na višu vrednost od naznačene.

Kompenzacija ekspozicije	+2/3 +1/3 0
Udaljenost za snimanje (m)	0,095 0,098 0,159 ∞

- Kada se dva ili više objekata na različitim udaljenostima preklapaju u AF području, fotoaparat će možda imati teškoća u automatskom fokusiranju. Ako se to desi, potražite detaljnije informacije u priručniku fotoaparata i izaberite odgovarajući režim fokusiranja.

Specifikacije		
Naziv proizvoda (Naziv modela)	E 30mm F3.5 Macro (SEL30M35)	E 50mm F1.8 OSS (SEL50F18)
Ekvivalentno fokusnoj dužini formata od 35 mm ¹¹ (mm)	45	75
Broj grupa sočiva i elemenata	6-7	8-9
Ugao gledanja ¹	50°	32°
Minimalni fokus ¹³ (m)	0,095	0,39
Maksimalno uvećanje (X)	1,0	0,16
Minimalni otvor blende	f/22	f/22
Prečnik filtera (mm)	49	49
Dimenzije (maksimalni prečnik × visina) (približno, mm)	62,0 × 55,5	62,0 × 62,0
Masa (približno, g)	138	202
Funkcija korekcije podrtavanja	Ne	Da

Naziv proizvoda (Naziv modela)	Sonnar T*E 24mm F1.8 ZA (SEL24F18Z)	Sonnar T*FE 35mm F2.8 ZA (SEL35F28Z)
Ekvivalentno fokusnoj dužini formata od 35 mm ¹¹ (mm)	36	52,5
Broj grupa sočiva i elemenata	7-8	5-7
Ugao gledanja 1 ¹²	—	63°
Ugao gledanja 2 ¹²	61°	44°
Minimalni fokus ¹³ (m)	0,16	0,35
Maksimalno uvećanje (X)	0,25	0,12
Minimalni otvor blende	f/22	f/22
Prečnik filtera (mm)	49	49
Dimenzije (maksimalni prečnik × visina) (približno, mm)	63,0 × 65,5	61,5 × 36,5
Masa (približno, g)	225	120
Funkcija korekcije podrtavanja	Ne	Ne

¹¹ Vrednosti za ekvivalentnu fokusnu dužinu i ugao gledanja za format od 35 mm prikazane u prethodnom tekstu važe za fotoaparate sa zamenljivim objektivom koji imaju senzor slike APS-C veličine.

¹² Ugao gledanja 1 je vrednost za fotoaparate formata od 35 mm, a ugao gledanja 2 je vrednost za fotoaparate za zamenljivim objektivom koji imaju senzor slike veličine APS-C.

¹³ Minimalni fokus predstavlja udaljenost objekta od senzora slike.

- U zavisnosti od mehanizma objektiva, fokusna dužina može da se promeni u skladu sa promenama udaljenosti u toku fotografisanja. Gorenavedena fokusna dužina je data pod pretpostavkom da je objektiv fokusiran na beskonačno.

Sadržaj pakovanja

E 30mm F3.5 Macro (SEL30M35):

Objektiv (1), prednji poklopac za objektiv (1), zadnji poklopac za objektiv (1), senilo za objektiv* (1), štampana dokumentacija
* Namontirano na objektiv

E 50mm F1.8 OSS (SEL50F18):

Objektiv (1), prednji poklopac za objektiv (1), zadnji poklopac za objektiv (1), senilo za objektiv (1), štampana dokumentacija

Sonnar T*E 24mm F1.8 ZA (SEL24F18Z):

Objektiv (1), prednji poklopac za objektiv (1), zadnji poklopac za objektiv (1), senilo za objektiv (1), futrola (1), štampana dokumentacija

Sonnar T*FE 35mm F2.8 ZA (SEL35F28Z):

Objektiv (1), prednji poklopac za objektiv (1), zadnji poklopac za objektiv (1), senilo za objektiv* (1), štampana dokumentacija

* Namontirano na objektiv

Dizajn i specifikacije su podložni promenama bez najave.

α je zaštićeni znak kompanije Sony Corporation.