

Multi Channel AV Receiver (Kelių kanalų AV imtuvas)

Naudojimo instrukcija

ĮSPĖJIMAS

Kad nesukeltumėte gaisro, neuždenkite įrenginio ventilacijos angos laikraščiais, staltiesėmis, užuolaidomis ir pan. Ant įrenginio nedėkite atviros liepsnos šaltinių, pvz., degančių žvakčių.

Nemontuokite įrenginio uždaroje vietoje, pvz., knygų ar sieninėje spintoje.

Kad nesukeltumėte gaisro ir nepatirtumėte elektros smūgio, saugokite, kad ant įrenginio nelašėtų skystis, jo neaptaškykite ir ant jo nedėkite daiktų su skysčiu, pvz., vazų.

Įrenginys nuo elektros tinklo atjungiamas maitinimo kištuku, todėl įrenginį įjunkite į lengvai pasiekiamą kintamosios srovės elektros lizdą. Sutrikus įrenginio veikimui nedelsdami ištraukite maitinimo kištuką iš kintamosios srovės elektros lizdo.

Saugokite maitinimo elementus arba įrenginį, į kurį įdėti maitinimo elementai, nuo labai aukštos temperatūros, pvz., tiesioginių saulės spindulių, ugnies ir pan.

Įrenginys nėra atjungtas nuo elektros tinklo, kol jis yra įjungtas į kintamosios srovės elektros lizdą, net jei pats įrenginys ir yra išjungtas.

Dėl pernelyg stipraus iš ausinių sklindančio garso galite sugadinti klausą.



Šis simbolis įspėja vartotoją apie karštą paviršių. Kai įrenginys įjungtas, šio paviršiaus nelieskite, nes galite nusižeidinti.

Patikrinus šią įrangą nustatyta, kad ji atitinka Elektromagnetinio suderinamumo (EMS) direktyvoje apibrėžtas normas, kai naudojamas trumpesnis nei 3 m jungiamasis kabelis.

Pirkėjų dėmesiui: toliau nurodyta informacija taikoma tik įrangai, parduodamai šalyse, kuriose taikomos ES direktyvos.

Šio įrenginio gamintojas – „Sony Corporation“ (1-7-1 Konan Minato-ku Tokyo, 108-0075 Japan). Įgaliotasis atstovas, atsakingas už EMS ir gaminio saugą, – „Sony Deutschland GmbH“ (Hedelfinger Strasse 61, 70327 Stuttgart, Germany). Jei kiltų bet kokių klausimų dėl techninės priežiūros ar garantijos, kreipkitės adresais, nurodytais atskiruose techninės priežiūros ar garantijos dokumentuose.



Senos elektros ir elektroninės įrangos išmetimas (taikoma Europos Sąjungoje ir kitose Europos šalyse, kuriose yra atskiros surinkimo sistemos)

Šis ant gaminio ar jo pakuotės esantis simbolis reiškia, kad gaminio negalima išmesti kaip buitinių atliekų. Jį reikia atiduoti į elektros ir elektroninės įrangos surinkimo punktą, kad vėliau būtų perdirbtas. Tinkamai išmesdami gaminį saugote aplinką ir žmonių sveikatą. Perdirbant medžiagas tausojami gamtiniai išteklių. Jei reikia išsamesnės informacijos apie šio gaminio perdirbimą, kreipkitės į vietos valdžios instituciją, buitinių atliekų šalinimo tarnybą arba į parduotuvės, kurioje įsigijote šį gaminį, darbuotoją.



Panaudotų maitinimo elementų išmetimas (taikoma Europos Sąjungoje ir kitose Europos šalyse, kuriose yra atskiros surinkimo sistemos)

Šis ant maitinimo elemento ar jo pakuotės esantis simbolis reiškia, kad gaminio negalima išmesti kaip buitinių atliekų. Ant kai kurių maitinimo elementų kartu su šiuo simboliu gali būti nurodytas ir cheminio elemento simbolis. Gyvsidabrio (Hg) arba švino (Pb) cheminių elementų simboliai nurodomi, kai maitinimo elemente yra daugiau nei 0,0005 % gyvsidabrio arba daugiau nei 0,004 % švino.

Tinkamai išmesdami maitinimo elementus saugote aplinką ir žmonių sveikatą. Perdirdbant medžiagas tausojami gamtiniai ištekčiai. Jei dėl saugumo, veikimo ar duomenų vientisumo priežasčių gaminiams reikalingas nuolatinis ryšys su integruotu maitinimo elementu, maitinimo elementą gali pakeisti tik kvalifikuotas techninio aptarnavimo specialistas. Kad maitinimo elementas būtų tinkamai utilizuotas, atiduokite panaudotą gaminį į elektros ir elektroninės įrangos surinkimo punktą, kad vėliau jis būtų perdirbtas. Informacijos dėl kitų maitinimo elementų rasite skyriuje, kuriame aprašoma, kaip saugiai iš gaminio išimti maitinimo elementą. Maitinimo elementus atiduokite į panaudotų baterijų surinkimo punktą, kad vėliau jie būtų perdirbti. Jei reikia išsamesnės informacijos apie šio gaminio ar akumuliatoriaus perdirbimą, kreipkitės į vietos valdžios instituciją, buitinių atliekų šalinimo tarnybą arba į parduotuvės, kurioje įsigijote šį gaminį, darbuotoją.

Apie šį vadovą

- Šiame vadove pateiktos instrukcijos taikomos modeliui STR-DA3700ES (imtuvui). Modelio numeris nurodytas apatiniame dešiniajame priekinio skydelio kampe.
- Šiame vadove daugiausia rašoma apie imtuvo valdymą pridėtu nuotolinio valdymo pultu. Tuos pačius veiksmus galite atlikti ir imtuvo mygtukais arba rankenėlėmis, jei jų pavadinimai sutampa su nuotolinio valdymo pulto valdiklių pavadinimais ar yra į juos panašūs.

Informacija apie autorių teises

Imtuve naudojama „Dolby* Digital“, „Pro Logic Surround“ ir „DTS** Digital Surround System“.

* Pagaminta pagal „Dolby Laboratories“ suteiktą licenciją.

„Dolby“, „Pro Logic“, „Surround EX“ ir dvigubos D raidės simbolis yra „Dolby Laboratories“ prekių ženklai.

** Pagaminta pagal licenciją pagal JAV patentus 5,956,674; 5,974,380; 6,226,616; 6,487,535; 7,212,872; 7,333,929; 7,392,195; 7,272,567 ir kitus JAV bei pasaulyje išduotus ir dar svarstomus patentus. DTS-HD, simbolis ir DTS-HD kartu su simboliu yra registruotieji prekių ženklai, o „DTS-HD Master Audio“ yra „DTS, Inc.“ prekės ženklas. Gaminyje naudojama programinė įranga.

© DTS, Inc. Visos teisės saugomos.

Imtuve naudojama „High-Definition Multimedia Interface“ (HDMI™) technologija.

HDMI, HDMI logotipas ir „High-Definition Multimedia Interface“ yra „HDMI Licensing LLC“ prekių ženklai arba registruotieji prekių ženklai.

Šiame imtuve įdiegtą šriftą („Shin Go R“) suteikė MORISAWA & COMPANY LTD.

Šie pavadinimai yra MORISAWA & COMPANY LTD. prekių ženklai, o šrifto autoriaus teisės taip pat priklauso MORISAWA & COMPANY LTD.

„iPhone“, „iPod“, „iPod classic“, „iPod nano“ ir „iPod touch“ yra „Apple Inc.“ prekių ženklai, registruoti JAV ir kitose šalyse.

Visi kiti prekių ženklai ir registruotieji prekių ženklai priklauso jų savininkams. Šiame vadove ženklai ™ ir ® nėra apibrėžti.



„Made for iPod“ ir „Made for iPhone“ reiškia, kad elektroninis priedas skirtas konkrečiai „iPod“ ir „iPhone“ ir kad gamintojas patvirtino, jog priedas atitinka „Apple“ standartus. „Apple“ nėra atsakinga už šio įrenginio veikimą ar jo saugos ir reguliavimo standartų atitikimą. Atkreipkite dėmesį, kad kai šis priedas naudojamas kartu su „iPod“ ar „iPhone“, gali suprastėti belaidžio ryšio veikimas.

DLNA ir DLNA CERTIFIED yra „Digital Living Network Alliance“ prekių ženklai ir (arba) paslaugų ženklai.

„MPEG Layer-3“ garso kodavimo technologijos ir patentų licenciją suteikė „Fraunhofer IIS“ ir „Thomson“.

„BRAVIA Sync“ yra „Sony Corporation“ prekės ženklas.

„x.v.Colour“ ir „x.v.Colour“ logotipas yra „Sony Corporation“ prekių ženklai.

„PlayStation®“ yra „Sony Computer Entertainment Inc.“ registruotasis prekės ženklas.

AVCHD ir AVCHD logotipas yra „Panasonic Corporation“ ir „Sony Corporation“ prekių ženklai.

„Windows Media“ yra „Microsoft Corporation“ registruotasis prekės ženklas arba prekės ženklas JAV ir (arba) kitose šalyse.

Šiame gaminyje naudojamai technologijai taikomos kai kurios „Microsoft“ intelektinės nuosavybės teisės. Šią technologiją naudoti ne šiame gaminyje ar platinti neturint tinkamos (-ų) „Microsoft“ licencijos (-ų) draudžiama.

Siekdami apsaugoti savo intelektinę nuosavybę, įskaitant autorių teisių saugomą turinį, turinio savininkai naudoja turinio prieigos technologiją „Microsoft PlayReady™“. Šiame įrenginyje naudojama technologija „PlayReady“, skirta „PlayReady“ apsaugotam turiniui ir (arba) WMDRM apsaugotam turiniui pasiekti. Jei įrenginyje netinkamai taikomi apribojimai dėl turinio naudojimo, turinio savininkai gali reikalauti, kad „Microsoft“ atšauktų įrenginio prieigą prie „PlayReady“ apsaugoto turinio. Atšaukimas nebūtų taikomas neapsaugotam turiniui arba turiniui, kuris apsaugotas kitomis turinio prieigos technologijomis. Turinio savininkai gali reikalauti, kad jūs, norėdami pasiekti jų turinį, atnaujintumėte „PlayReady“. Jei neatnaujinsite, negalėsite pasiekti turinio, kuriam šis naujinimas reikalingas.

WALKMAN ir WALKMAN logotipas yra „Sony Corporation“ registruotieji prekių ženklai.

„Android“ yra „Google Inc.“ registruotasis prekės ženklas arba prekės ženklas.

Svarbiausios imtuvo savybės

Suderinamas su įvairiomis jungtimis ir formatais

Savybė	Aprašas	Puslapis
Kelių kanalų	Imtuvas palaiko iki 8 kanalų (7.1). Imtuve yra jungtis, skirtos priekiniams viršutiniams garsiakalbiams prijungti.	20, 22
Suderinamas su įvairiais standartais	Imtuvas suderinamas su įvairiais garso formatais, pvz., „Dolby TrueHD“, „DTS-HD Master Audio“, DSD, kelių kanalų tiesine PCM, FLAC ir kt.	19
HDMI	Galiniame imtuvo skydelyje įrengti penki HDMI įvesties lizdai (iš kurių du – HDMI IN 4 ir IN 5 – yra lizdai „for AUDIO“, užtikrinantys aukštą garso kokybę).	24, 26, 28, 30
	Imtuvas suderinamas su įvairiais HDMI standartais, pvz., „Deep Colour“, „x.v.Colour“, 3D perdavimo technologija, „Audio Return Channel (ARC)“ ir kt.	34, 73
	Galite valdyti imtuvą kartu su kita įranga naudodami HDMI valdymo funkciją.	70
Tinklas	Imtuve yra keturi LAN prievadai, palaikantys šakotuvo perjungimo funkcijas.	40
	Imtuvas suderinamas su srautinio vaizdo perdavimo iš interneto funkcija.	51
	Naudodami su DLNA suderinamą pagrindinio tinklo funkciją imtuvu galite atkurti pagrindiniame tinkle esantį turinį.	55
USB	Per USB jungtį imtuvu galite lengvai atkurti turinį iš „iPhone“ / „iPod“.	50, 54
	Per USB jungtį imtuvu galite lengvai atkurti USB įrenginyje / WALKMAN esantį turinį.	49
Kelių zonų funkcija	Galite klausytis muzikos arba žiūrėti vaizdo įrašą būdami kitame kambaryje.	66

Geresnė vaizdo ir garso kokybė

Savybė	Aprašas	Puslapis
Vaizdo raiškos konvertavimas į didesnę	Imtuvas konvertuoja analoginių vaizdo signalų raišką į didesnę arba mažesnę. Per HDMI išvesties lizdą signalų raišką galima konvertuoti į didesnę (iki 1080p).	18
D.C.A.C.	Imtuve yra D.C.A.C. (Digital Cinema Auto Calibration) funkcija. Be to, imtuvas tolygiai paskirsto kiekvieno garsiakalbio garšą ir sustiprina erdvinio garso efektą taikydamas A.P.M. (Automatic Phase Matching) funkciją.	85, 86
Garso laukai	Imtuvas optimaliai atkuria garšą pagal įvairius garsiakalbių jungimo būdus ir įvesties šaltinius. (Iš anksto užprogramuoti imtuvo garso laukai „Dolby Pro Logic IIz“, „DTS Neo:6“, „HD-D.C.S.“ ir kt.)	60, 62
Kokybiškas suspaustų garso failų atkūrimas	Naudodami D.L.L. (Digital Legato Linear) funkciją galite kokybiškai atkurti suspaustus garso failus.	89

Tęsinys kitame puslapyje.

Naudingos funkcijos

Savybė	Aprašas	Puslapis
Paprastas ir patogus valdymas	Imtuve yra GUI (Graphical User Interface). Per TV ekrane rodomą meniu galite intuityviai valdyti imtuvą.	46
	Naudodami „Easy Setup“ galite lengvai nustatyti pagrindinius imtuvo nustatymus.	43
	Prie imtuvo pridedamas nuotolinio valdymo pultas, kuriuo galite valdyti prijungtą įrangą ir kelių zonų funkciją.	14
	Mygtuku EASY AUTOMATION galite vienu metu iškviešti visus nustatymus.	76
Lengvai pritaikomos funkcijos	Funkcija „Sound Optimizer“ pagal garsumo lygį optimizuoja garso išvestį.	64
	Funkcija „Advanced Auto Volume“ automatiškai sureguliuoja garsumą.	65
	Funkcija „A/V Sync“ sureguliuoja laiką tarp garso išvesties ir vaizdo rodymo.	90
	Funkcija „Pass Through“ išveda HDMI signalus į TV, net jei imtuvas veikia budėjimo režimu.	72

Kitos savybės

Savybė	Aprašas	Puslapis
Aplinkos tausojimas	Funkcija „Auto Standby“ automatiškai įjungia imtuvo budėjimo režimą, kai imtuvas nenaudojamas tam tikrą laiką arba kai į jį neperduodamas signalas.	98
Dar praktiškesnis	Imtuvą galite valdyti išmaniuoju telefonu, kuriame įdiegta programinė įranga „ES Remote“*. * Suderinama su „iPhone“ / „iPod touch“ ir „Android“ telefonais	76

Turinys

Svarbiausios imtuvo savybės	5
Dalių aprašas ir vieta	9

Darbo pradžia

Prieš jungdami bet kokią įrangą perskaitykite toliau nurodytą informaciją	17
1: Kaip montuoti garsiakalbius	20
2: Kaip prijungti monitorių	24
3: Kaip prijungti vaizdo įrangą	26
4: Kaip prijungti garso įrangą	35
5: Kaip prijungti prie tinklo	39
6: Kaip paruošti imtuvą ir nuotolinio valdymo pultą	41
7: Kaip nustatyti imtuvą naudojant „Easy Setup“	43
8: Kaip nustatyti prijungtą įrangą	45
9: Kaip paruošti kompiuterį, kad jį būtų galima naudoti kaip serverį	45
Veiksmai ekrane	46

Kaip paleisti vaizdo ir garso turinį

Kaip paleisti vaizdo ir garso turinį iš prijungtos įrangos	48
USB įrenginys / WALKMAN	49
iPhone/iPod	50
DLNA	51
Interneto vaizdo įrašas	51
FM/AM	53

„iPhone“ / „iPod“ naudojimas

Kaip paleisti failus iš „iPhone“ / „iPod“	54
---	----

Kaip paleisti turinį per tinklą

Kaip paleisti failus, esančius pagrindiniame tinkle (DLNA)	55
---	----

Stočių nustatymas

Kaip klausytis FM / AM radijo	56
-------------------------------------	----

Kaip taikyti garso efektus

Kaip pasirinkti garso lauką	59
Kaip naudoti funkciją „Sound Optimizer“	64
Kaip reguliuoti głośintuvą	64
Kaip naudoti funkciją „Advanced Auto Volume“	65

Kaip naudoti kelių zonų funkcijas

Ką galima nuveikti su kelių zonų funkcija	66
Kaip sukurti kelių zonų ryšį	66
Kaip nustatyti garsiakalbius 2 zonoje	68
Kaip valdyti imtuvą iš kitos zonos (valdymas iš 2 zonos)	68

Kaip naudoti kitas funkcijas

Kaip naudoti „BRAVIA Sync“ funkcijas	70
HDMI signalų atkūrimas net tada, kai imtuvas veikia budėjimo režimu (Pass Through)	72
Skaitmeninio ir analoginio garso perjungimas	73
Kaip naudoti kitus vaizdo / garso įvesties lizdus	73
Kaip valdyti imtuvą išmaniuoju telefonu	76
Kaip įrašyti įvairius imtuvo nustatymus ir juos visus vienu metu iškviešti (Easy Automation)	76
Kaip naudoti išjungimo laikmatį	78
Kaip įrašyti naudojant imtuvą	79
Kaip perjungti imtuvo ir nuotolinio valdymo pulto komandų režimą	79
Kaip prijungti dvikanalį stiprintuvą	81

Kaip reguliuoti nustatymus

Kaip naudoti nustatymų meniu	82
Easy Setup	85
Speaker Settings	85
Audio Settings	89
Video Settings	91
HDMI Settings	93
Input Settings	94
Network Settings	95
Internet Services Settings	96
Zone Settings	97
System Settings	98
Network Update	99
Valdymas nenaudojant GUI	100

Kaip naudoti nuotolinio valdymo pultą

Kaip valdyti kiekvieną įrenginį nuotolinio valdymo pultu	108
Kaip išjungti visą prijungtą įrangą (SYSTEM STANDBY)	109
Kaip programuoti nuotolinio valdymo pultą	109
Kaip išvalyti nuotolinio valdymo pulto atmintį	113

Papildoma informacija

Atsargumo priemonės	114
Nesklandumų šalinimas	115
Specifikacijos	125
Rodyklė	129

Dalių aprašas ir vieta

Priekinis skydelis

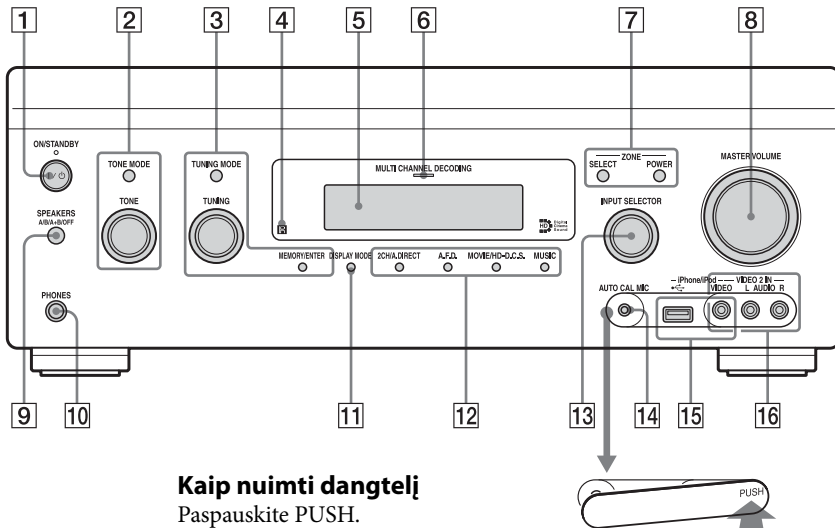

Kaip nuimti dangtelį

Paspauskite PUSH.

Nuėmę dangtelį laikykite vaikams nepasiekiamoje vietoje.

1 I/ON/STANDBY

Paspauskite, kad įjungtumėte arba išjungtumėte imtuvą. Kai maitinimas įjungtas, virš mygtuko esanti lemputė dega žalia spalva. Jei „Control for HDMI“ (94 psl.), „Pass Through“ (94 psl.) arba „Network Standby“ (96 psl.) nustatyti kaip „On“ arba 2 zona įjungta, budėjimo režimu virš mygtuko esanti lemputė dega geltona spalva.

2 TONE MODE, TONE

Pakartotinai paspauskite TONE MODE, kad pasirinktumėte BASS arba TREBLE, tada sukite TONE ir reguliuokite garsiakalbių bosų / aukštų tonų lygį.

3 MEMORY/ENTER, TUNING MODE, TUNING (56 psl.)

4 Nuotolinis jutiklis

Priima signalus iš nuotolinio valdymo pulto.

5 Ekranas (11 psl.)

6 Lemputė MULTI CHANNEL DECODING

Užsidega, kai dekoduojami kelių kanalų garso signalai.

7 ZONE SELECT, POWER (66 psl.)

Pakartotinai paspauskite SELECT, kad pasirinktumėte 2 zoną arba pagrindinę zoną. Kiekvieną kartą paspaudus POWER, pasirinktos zonos išvesties signalai įjungiami arba išjungiami.

8 MASTER VOLUME (48 psl.)

9 SPEAKERS (A/B/A+B/OFF) (44 psl.)

10 Lizdas PHONES

Čia jungiamos ausinės.

- 11 DISPLAY MODE (107 psl.)**
- 12 2CH/A.DIRECT, A.F.D., MOVIE/
HD-D.C.S., MUSIC (59, 59, 60, 62 psl.)**
- 13 INPUT SELECTOR**
Sukdami pasirinkite, kurį įvesties šaltinį atkurti.
Norėdami pasirinkti 2 zonos įvesties šaltinį, paspauskite ZONE SELECT (**7**) ir pasirinkite 2 zoną (ekrano lange parodoma „ZONE 2 [input name]“), tada sukdami INPUT SELECTOR pasirinkite įvesties šaltinį.
- 14 Lizdas AUTO CAL MIC (85 psl.)**
Prie šio lizdo prijunkite pridėtą mikrofoną optimizatorių, kad būtų galima atlikti „Auto Calibration“ veiksmus.
- 15 iPhone/iPod (← (USB) prievadas ir lizdas VIDEO IN) (49, 50, 54 psl.)**
- 16 Lizdai VIDEO 2 IN (33 psl.)**

Indikatoriai ekrane

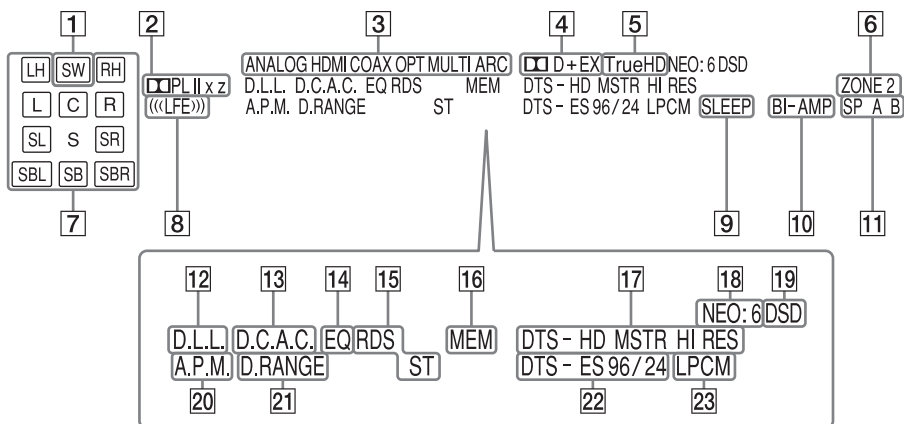

1 SW

Dega, kai prijungtas (-i) žemujų dažnių garsiakalbis (-iai) ir garso signalas išvedamas iš lizdo (-ų) SUBWOOFER.

2 Indikatorius „Dolby Pro Logic“

Užsidega kartu su vienu iš atitinkamų indikatorių, kai imtuvas apdoroja „Dolby Pro Logic“. Ši matricinė erdvinio garso dekodavimo technologija gali pagerinti įvesties signalus.

□□PL

Dolby Pro Logic

□□PLII

Dolby Pro Logic II

□□PLIIx

Dolby Pro Logic IIx

□□PLIIz

Dolby Pro Logic IIz

3 Indikatorius INPUT

Užsidega ir parodoma esama įvestis.

ANALOG

Joks skaitmeninis signalas nėra įvedamas. Jis taip pat užsidega, kai INPUT MODE nustatytas kaip „Analog“ arba kai pasirinktas „2ch Analog Direct“.

HDMI

COAX

OPT

MULTI (MULTI CHANNEL INPUT)

ARC (73 psl.)

4 Indikatorius „Dolby Digital Surround“

Užsidega kartu su vienu iš atitinkamų indikatorių, kai imtuvas dekoduoja atitinkamo „Dolby Digital“ formato signalus.

□□D

Dolby Digital

□□D+

Dolby Digital Plus

□□D EX

Dolby Digital Surround EX

5 □□TrueHD

Užsidega, kai imtuvas dekoduoja „Dolby TrueHD“.

6 ZONE 2 (66 psl.)

7 Atkūrimo kanalo indikatorius

Raidės (L, C, R ir t. t.) parodo, kurie kanalai yra dekoduojami. Remiantis garsiakalbio nustatymais, raidė (-ės) langeliuose gali skirtis, atsižvelgiant į tai, kaip imtuvas sumažina arba padidina šaltinio garso kanalų skaičių.

L

Priekinis kairysis

R

Priekinis dešinysis

C

Centrinis (monofoninis)

Tęsinys kitame puslapyje.

LH

Kairysis viršutinis

RH

Dešinysis viršutinis

SL

Kairysis erdvinis

SR

Dešinysis erdvinis

S

Erdvinis (monofoninė arba erdvinė įranga, gauta apdorojant „Pro Logic“)

SBL

Galinis kairysis erdvinis

SBR

Galinis dešinysis erdvinis

SB

Galinis erdvinis (erdvinė galinė įranga, gauta dekoduoiant 7 kanalus (6.1))

Pavyzdys:

Įrašymo formatas: 5.1

Garsiakalbių išdėstymas: 3/0.1

Garso laukas: A.F.D. Auto

**8 LFE**

Užsidega, kai atkuriamame diske yra L.F.E. (Low Frequency Effects) kanalas.

9 SLEEP (78 psl.)**10 BI-AMP (81 psl.)****11 Garsiakalbių sistemos indikatorius (44 psl.)****12 D.L.L. (89 psl.)****13 D.C.A.C. (85 psl.)**

Užsidega, kai pritaikomi funkcijos „Auto Calibration“ matavimo rezultatai.

14 EQ

Užsidega, kai suaktyvinamas glodintuvas.

15 Stoties nustatymo indikatorius

Užsidega, kai imtuvas nustato radijo stotį.

RDS (58 psl.)**ST**

Erdvinio garso priėmimas

16 MEM

Užsidega, kai suaktyvinama iš anksto nustatyta atminties funkcija.

17 Indikatorius DTS-HD

Užsidega, kai imtuvas dekoduoja DTS-HD.

DTS-HD

Užsidega kartu su vienu iš toliau išvardytų indikatorių.

MSTR

DTS-HD Master Audio

HI RES

DTS-HD High Resolution Audio

18 NEO:6

Užsidega, kai suaktyvinamas „DTS Neo:6 Cinema“ / „Music“ dekodavimas.

19 DSD

Užsidega, kai imtuvas priima DSD (Direct Stream Digital) signalus.

20 A.P.M. (86 psl.)

Užsidega, kai suaktyvinama funkcija A.P.M. (Automatic Phase Matching).

21 D.RANGE

Užsidega, kai suaktyvinama dinaminio diapazono glaudinimo funkcija.

22 Indikatorius DTS(-ES)

Užsidega, kai įvedami DTS arba DTS-ES signalai.

DTS

Užsidega, kai imtuvas dekoduoja DTS signalus.

DTS-ES

Užsidega kartu su vienu iš toliau išvardytų indikatorių, atsižvelgiant į įvesties signalo dekodavimo formatą.

96/24

DTS 96/24 (96 kHz / 24 bitų) dekodavimas

23 LPCM

Užsidega, kai įvedami tiesinės PCM (Pulse Code Modulation) signalai.

Galinis skydelis

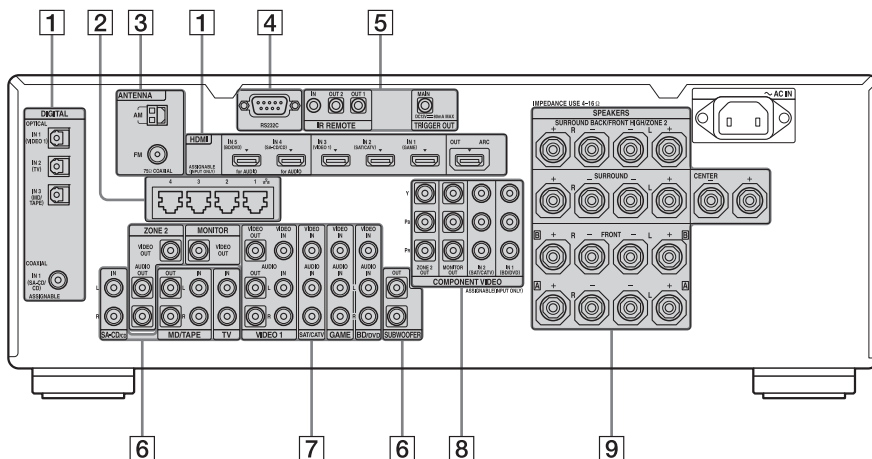

1 Sritis DIGITAL INPUT/OUTPUT



Lizdai OPTICAL IN
(24, 28, 30, 37 psl.)



Lizdai COAXIAL IN
(27, 35 psl.)



Lizdai HDMI IN/OUT*
(24, 26, 28, 30 psl.)

2 LAN prievadai (perjungimo šakotuvai) (40 psl.)



3 Sritis ANTENNA



Lizdas AM ANTENNA
(38 psl.)



Lizdas FM ANTENNA
(38 psl.)

4 RS232C prievadas



Naudojamas techninės priežiūros reikmėms.

5 Valdymo lizdai „Sony“ įrangai ir kitai išorinei įrangai prijungti



Lizdai IR REMOTE IN/OUT
(66 psl.)

Prijunkite IR kartotuvą (nepriedamas) norėdami naudoti kelių zonų funkciją.



Lizdai TRIGGER OUT
(98 psl.)

Prijunkite, kad blokuotumėte kitos su 12V TRIGGER suderinamos įrangos maitinimo tiekimo įjungimą / atjungimą arba 2 zonos stiprintuvą / imtuvą.

6 Sritis AUDIO INPUT/OUTPUT



Lizdai AUDIO IN/OUT
(35, 37 psl.)



Lizdai SUBWOOFER

Čia galite prijungti žemųjų dažnių garsiakalbį (-ius).

7 Skyrius VIDEO/AUDIO INPUT/OUTPUT (24, 27, 28, 30, 32 psl.)



Lizdai AUDIO IN/OUT



Lizdai VIDEO IN/OUT*

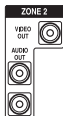

**Lizdai AUDIO OUT
Lizdas VIDEO OUT (66 psl.)**

8 Skyrius COMPONENT VIDEO INPUT/OUTPUT (24, 27, 30 psl.)

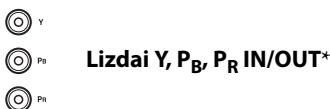

Lizdai Y, P_B, P_R IN/OUT*

9 Sritis SPEAKERS (22 psl.)



* Per lizdą HDMI OUT arba MONITOR OUT turite prijungti TV, kad galėtumėte žiūrėti pasirinktą įvesties vaizdą (24 psł.).

Nuotolinio valdymo pultas (RM-AAP068)

Ši imtuvą ir kitą įrangą valdykite pridėtu nuotolinio valdymo pultu. Nuotolinio valdymo pultas iš anksto užprogramuotas valdyti „Sony“ vaizdo / garso įrangą.

Pastaba

Saugokite nuotolinį jutiklį nuo tiesioginių saulės spindulių ir ryškios šviesos. Kitaip galite sugadinti įrenginį.

Patarimas

Kai imtuvas nebeatlieka nuotoliniu valdymo pultu nurodytų veiksmų, visus maitinimo elementus pakeiskite naujais.

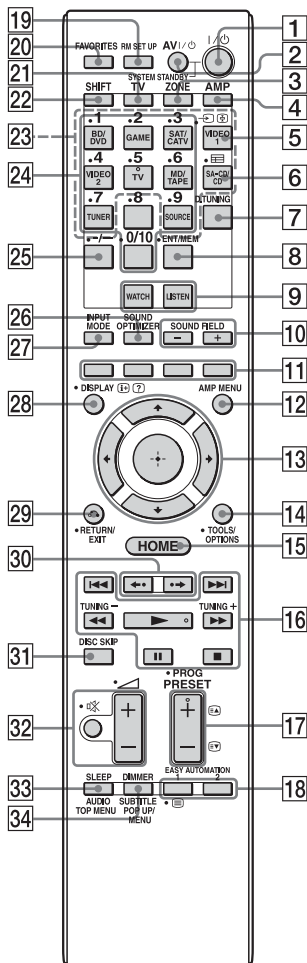

1 I/⏻ (on/standby)

Paspauskite, kad įjungtumėte arba išjungtumėte imtuvą.

2 AV I/⏻ (on/standby) (109 psl.)

Paspauskite, jei norite įjungti arba išjungti vaizdo / garso komponentus, kurie priskirti valdyti nuotolinio valdymo pultu.

3 ZONE (66 psl.)**4 AMP**

Paspauskite, jei norite įjungti imtuvo pagrindinės zonos valdymą.

5 ↵ (įvesties pasirinkimas)

Paspauskite TV (21), tada paspausdami pasirinkite įvesties signalą (TV ar vaizdo įrašą).

Ⓜ (teksto fiksavimas)

Tekstiniu režimu: fiksuoja esamą puslapį.

6 ≡ (gidas)

Paspauskite SHIFT (22), tada paspauskite ≡ (gidas), kad ekrane būtų parodytas programų gidas.

7 D.TUNING (56 psl.)

Paspauskite SHIFT (22), tada paspauskite D.TUNING, kad nustatytumėte tiesioginio stočių nustatymo režimą.

8 ENT/MEM

Paspauskite ir įveskite reikšmę arba garso takelį mygtuku SHIFT (22) ir skaitiniais mygtukais (24) arba paspauskite ENT/MEM, tada skaitiniais mygtukais (24) pasirinkite išankstinio nustatymo, kuriuo stotis išsaugota radijo imtuvui veikiant, numerį.

9 WATCH, LISTEN (48 psl.)**10 SOUND FIELD +/- (59, 59, 62 psl.)****11 Spalvoti mygtukai**

Naudokite laikydamiesi TV ekrane pateiktų nurodymų.

12 AMP MENU (100 psl.)**13 Ⓡ ↕/↔/↔/↔**

Paspauskite ↕/↔/↔/↔, kad pasirinktumėte meniu elementus. Tada paspauskite Ⓡ, kad nustatytumėte pasirinktą elementą.

14 TOOLS/OPTIONS (46, 52, 58 psl.)

Paspauskite, kad atvertumėte arba pasirinktumėte elementus iš parinkčių meniu.

15 HOME (46 psl.)

Paspauskite, kad TV ekrane atvertumėte pagrindinį meniu.

16 ◀◀/▶▶ 1), ■ 1), || 1), ▶▶ 1) 2), ◀◀/▶▶ 1)

Paspauskite, kad valdytumėte DVD leistuvą, „Blu-ray Disc“ leistuvą, CD grotuvą, MD leistuvą, kasečių leistuvą, įrangą, prijungtą prie priekinio +↔ (USB) prievado arba prie tinklo ar interneto vaizdo įrašo ir t. t.

TUNING +/-

Paspauskite, kad pasirinktumėte stotį.

17 PRESET + 2)/-

Paspauskite, kad pasirinktumėte iš anksto nustatytas stotis.

PROG + 2)/-

Paspauskite TV (21), tada paspauskite PROG +/-, kad valdytumėte TV, palydovinės televizijos imtuvą ir t. t.

Ⓜ 2)/Ⓜ

Tekstiniu režimu: pasirenkamas tolesnis ar ankstesnis puslapis.

18 EASY AUTOMATION 1, 2 (76 psl.)**≡ (tekstas)**

Paspauskite TV (21), tada paspauskite ≡ (tekstas), kad atvertumėte tekstinę informaciją.

19 RM SET UP (79 psl.)**20 FAVORITES (52 psl.)****21 TV**

Paspauskite, kad pakeistumėte nuotolinio valdymo pulto mygtuko funkciją į atspausdintą geltona spalva ir galėtumėte valdyti TV.

22 SHIFT

Paspauskite, kad pakeistumėte nuotolinio valdymo pulto mygtuko funkciją į atspausdintą rausva spalva.

23 Įvesties mygtukai

Paspauskite vieną iš mygtukų, kad pasirinktumėte įrangą, kurią norite naudoti. Kai paspaudžiate bet kurį iš įvesties mygtukų, imtuvas įjungiamas.

24 Skaitiniai mygtukai

Paspauskite SHIFT (**22**), tada paspauskite, kad įvestumėte skaičius. Paspauskite TV (**21**), tada paspauskite, kad pasirinktumėte TV kanalo numerį.

25 -/--

Paspauskite SHIFT (**22**), tada paspauskite -/--, kad

- pasirinktumėte didesnius nei 10 CD grotuvo, DVD leistuvo, „Blu-ray Disc“ leistuvo arba MD leistuvo garso takelio numerius;
- pasirinktumėte didesnius nei 10 TV, palydovinės televizijos imtuvo arba VCR kanalo numerius.

26 SOUND OPTIMIZER (64 psl.)**27 INPUT MODE (73 psl.)****28 DISPLAY**

Paspauskite, kad atvertumėte valdymo skydelį TV ekrane, kai atkuriamas interneto vaizdo įrašų arba pagrindinio tinklo turinys.

(i+), (?) (informacija, teksto atidengimas)

Parodo informaciją, tokią kaip esamas kanalo numeris ir ekrano režimas. Tekstiniu režimu: atidengia paslėptą informaciją (pvz., viktorinos atsakymus).

29 RETURN/EXIT ↵

Paspauskite, kad grįžtumėte į ankstesnį meniu arba išeitumėte iš meniu.

30 ←/./→

Trumpai pergroti arba greitai persukti į priekį esamas scenas.

31 DISC SKIP

Paspauskite, kad praleistumėte diską, naudodami kelių diskų keitiklį.

32 ◁ (garsumas) +/- (48 psl.)**⏮ (nutildymas) (48 psl.)**

Paspaužę TV (**21**) šiais mygtukais taip pat galite reguliuoti TV garsumo lygį ir jį nutildyti.

33 SLEEP (78 psl.)**TOP MENU**

Atveria ir užveria BD-ROM arba DVD pagrindinį meniu.

AUDIO

Paspauskite SHIFT (**22**), tada paspauskite AUDIO, kad pasirinktumėte garso formatą / takelį.

34 DIMMER

Pakartotinai paspauskite, kad reguliuotumėte ekrano lango šviesumą.

POP UP/MENU

Atveria arba užveria BD-ROM išskylantį meniu arba DVD meniu.

SUBTITLE

Paspauskite SHIFT (**22**), tada paspauskite SUBTITLE, kad pasirinktumėte subtitrų kalbą, kai kelių kalbų subtitrai yra įrašyti į BD-ROM / DVD VIDEO.

¹) Informacijos apie mygtukus, kuriais galite valdyti įrangą, rasite lentelėje 108 psl.

²) Ant šių mygtukų yra lytėjimo taškas (5/TV, ►, PRESET +/PROG +, ⏮). Naudokite kaip valdymo žymę.

Pastaba

Ankstesnis paaiškinimas naudojamas kaip pavyzdys.

Prieš jungdami bet kokią įrangą perskaitykite toliau nurodytą informaciją

Prieš jungdami laidus būtinai atjunkite kintamosios srovės maitinimo laidą (maitinimo tinklo laidą).

Kaip montuoti garsiakalbius

Žr. „1: Kaip montuoti garsiakalbius“ (20 psl.).



Kaip prijungti monitorių ir vaizdo įrangą

Vaizdo kokybė priklauso nuo jungties lizdo. Žr. paveikslėlių dešinėje. Jungtį rinkitės pagal savo įrangos lizdus. Imtuve yra vaizdo konvertavimo funkcija. Išsamios informacijos žr. „Vaizdo signalų konvertavimo funkcija“ (18 psl.).

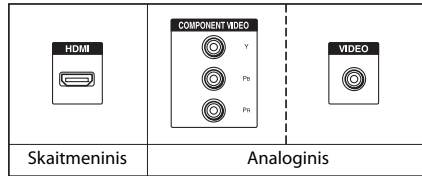

← Aukštos kokybės vaizdas

Klausimas: ar monitoriuje yra HDMI lizdas?

- **Ne:** sužinokite, kaip prijungti TV monitorių be HDMI lizdo skyriuose „2: Kaip prijungti monitorių“ (24 psl.) ir „3: Kaip prijungti vaizdo įrangą“ (26 psl.).
- **Taip:** sužinokite, kaip prijungti TV monitorių su HDMI lizdu skyriuose „2: Kaip prijungti monitorių“ (24 psl.) ir „3: Kaip prijungti vaizdo įrangą“ (26 psl.).



Kaip prijungti garso įrangą

Žr. „4: Kaip prijungti garso įrangą“ (35 psl.).



Kaip paruošti imtuvą ir nuotolinio valdymo pultą

Žr. „6: Kaip paruošti imtuvą ir nuotolinio valdymo pultą“ (41 psl.).



Kaip nustatyti imtuvą

Žr. „7: Kaip nustatyti imtuvą naudojant „Easy Setup““ (43 psl.).



Kaip pasirinkti prijungtos įrangos garso išvesties nustatymus

Žr. „8: Kaip nustatyti prijungtą įrangą“ (45 psl.).

Išsamios informacijos apie kelių zonų jungimą žr. 66 psl.

Išsamios informacijos apie dvikanalio stiprintuvo jungimą žr. 81 psl.

Vaizdo signalų konvertavimo funkcija

Šiame imtuve yra vaizdo signalų konvertavimo funkcija.

- Kompozitinio vaizdo signalai gali būti išvedami kaip HDMI vaizdas ir komponentinio vaizdo signalai.
- Komponentinio vaizdo signalai gali būti išvedami kaip HDMI vaizdas ir vaizdo signalai.

Pagal numatytąjį gamyklinį nustatymą vaizdo signalai, įvesti iš prijungtos įrangos, išvedami į lizdus HDMI OUT arba MONITOR OUT, kaip parodyta toliau pateiktoje lentelėje.

Rekomenduojama nustatyti, kad vaizdo konvertavimo funkcija atitiktų naudojamo monitoriaus raišką.

Išsamios informacijos apie vaizdo konvertavimo funkciją žr. „Video Settings“ (91 psl.).

Lizdas OUTPUT \ Lizdas INPUT	HDMI OUT (iki 1080p)	COMPONENT VIDEO MONITOR OUT (iki 1080i)	MONITOR VIDEO OUT	VIDEO 1 OUT
HDMI IN	○	-	-	-
VIDEO IN	○	○*	○*	○
COMPONENT VIDEO IN	○	○*	○*	-

○ : Vaizdo signalai išvedami.

- : Vaizdo signalai neišvedami.

* Gali būti, kad vaizdo signalų bus negalima išvesti, atsižvelgiant į tai, koks nustatymas pasirinktas dalyje „Resolution“ (91 psl.).

Pastaba apie vaizdo signalų konvertavimą

Vaizdo įrašų, kurių raiška konvertuota, vienu metu negalima išvesti iš lizdų COMPONENT VIDEO MONITOR OUT arba HDMI OUT.

Prijungus įrangą prie lizdų COMPONENT VIDEO MONITOR OUT ir HDMI OUT, pirmenybė teikiama išvesčiai iš lizdų HDMI OUT.

Kaip prijungti įrašymo įrangą

Norėdami įrašyti, prijunkite įrašymo įrangą prie imtuvo lizdų VIDEO OUT. Įvesties ir išvesties signalų laidus prijunkite prie to paties tipo lizdų, nes lizdai VIDEO OUT nepalaiko konvertavimo į didesnę raišką funkcijos.

Įrašyti negalima naudojant lizdus HDMI OUT ir MONITOR OUT.

Kaip rodyti koduotą antraštę





Kai gaunate signalą, palaikantį koduotas antraštes, meniu „Video Settings“ nustatykite „Resolution“ kaip DIRECT.

Naudokite vienodo tipo įvesties / išvesties signalų laidus.

Imtuvo palaikomi skaitmeninio garso formatai

Skaitmeninio garso formatai, kuriuos gali dekoduoti šis imtuvas, priklauso nuo prijungtos įrangos skaitmeninio garso įvesties lizdų.

Šis imtuvas palaiko toliau nurodytus garso formatus.

Garso formatas	Didžiausias kanalų skaičius	Atkūrimo įrangos ir imtuvo jungtis	
		COAXIAL/OPTICAL	HDMI
Dolby Digital 	6 kan. (5.1)	○	○
Dolby Digital EX 	7 kan. (6.1)	○	○
Dolby Digital Plus* 	8 kan. (7.1)	×	○
Dolby TrueHD* 	8 kan. (7.1)	×	○
DTS 	6 kan. (5.1)	○	○
DTS-ES 	7 kan. (6.1)	○	○
DTS 96/24 	6 kan. (5.1)	○	○
DTS-HD High Resolution Audio* 	8 kan. (7.1)	×	○
DTS-HD Master Audio* 	8 kan. (7.1)	×	○
DSD* 	6 kan. (5.1)	×	○
Kelių kanalų tiesinė PCM*	8 kan. (7.1)	×	○

* Garso signalai išvedami kitu formatu, jei atkūrimo įranga neatitinka formato. Išsamios informacijos žr. atkūrimo įrangos naudojimo instrukcijoje.

1: Kaip montuoti garsiakalbius

Šiuo imtuvu galima naudoti iki 8 kanalų (7.1) sistemą (7 garsiakalbiai ir vienas žemųjų dažnių garsiakalbis).

Garsiakalbių sistemos konfigūravimo pavyzdžiai

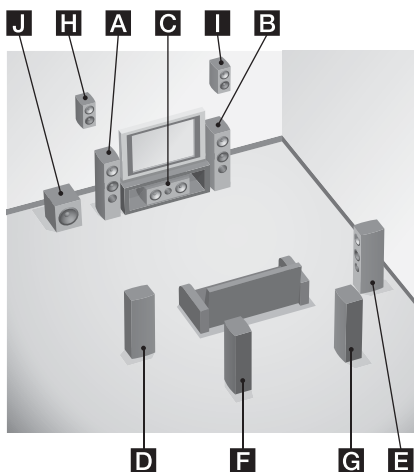

8 kanalų (7.1) sistema naudojant galinius erdvinio garso garsiakalbius

Galite mėgautis tikrovišku DVD ar „Blu-ray Disc“ programine įranga įrašyto garso atkūrimu naudodami 7 kanalų (6.1) arba 8 kanalų (7.1) formatą.

- A** Priekinis kairysis garsiakalbis
- B** Priekinis dešinysis garsiakalbis
- C** Centrinis garsiakalbis
- D** Kairysis erdvinio garso garsiakalbis
- E** Dešinysis erdvinio garso garsiakalbis
- F** Galinis kairysis erdvinio garso garsiakalbis
- G** Galinis dešinysis erdvinio garso garsiakalbis
- J** Žemųjų dažnių garsiakalbis

8 kanalų (7.1) sistema naudojant priekinius viršutinius garsiakalbius

Galite mėgautis vertikaliai sklindančio garso efektais (pvz., režimu „Pro Logic IIz“).

- A** Priekinis kairysis garsiakalbis
- B** Priekinis dešinysis garsiakalbis
- C** Centrinis garsiakalbis
- D** Kairysis erdvinio garso garsiakalbis
- E** Dešinysis erdvinio garso garsiakalbis
- H** Kairysis viršutinis garsiakalbis
- I** Dešinysis viršutinis garsiakalbis
- J** Žemųjų dažnių garsiakalbis

6 kanalų (5.1) garsiakalbių sistema

Norint mėgautis erdviu kelių kanalų garsu, koks girdimas kino teatruose, reikia naudoti penkis garsiakalbius (du priekinius garsiakalbius, centrinį garsiakalbį ir du erdvinio garso garsiakalbius) ir žemųjų dažnių garsiakalbį (6 kanalų (5.1) sistema).

- A** Priekinis kairysis garsiakalbis
- B** Priekinis dešinysis garsiakalbis
- C** Centrinis garsiakalbis
- D** Kairysis erdvinio garso garsiakalbis
- E** Dešinysis erdvinio garso garsiakalbis
- J** Žemųjų dažnių garsiakalbis

Rekomenduojamas garsiakalbių išdėstymas

8 kanalų (7.1) garsiakalbių sistema

- Paveikslėlyje parodytas **A** kampas turi būti vienodas.

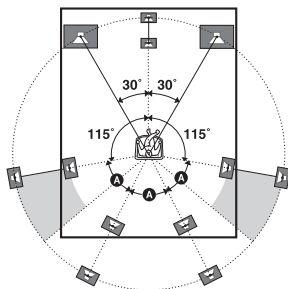

- Jei garsiakalbių negalite išdėstyti optimaliu kampu, erdvinio garso ir galinius erdvinio garso garsiakalbius atskirkite ir išdėstykite kiek įmanoma simetriškiau.
- Priekinius viršutinius garsiakalbius sumontuokite kuo arčiau sienos priešais sėdėjimo vietą ir už garsiakalbių. Garsiakalbių padėtis turi būti nuo 25 iki 30 laipsnių, o aukštis – nuo 180 iki 200 cm (rekomenduojamas aukštis yra 190 cm). Jei naudojate ekraną, garsiakalbius išdėstykite ekrano šonuose.

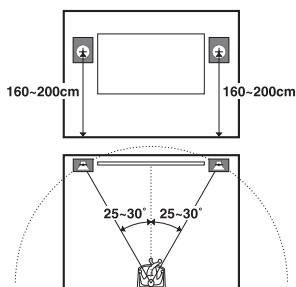

7 kanalų (6.1) garsiakalbių sistema

- Galinį erdvinio garso garsiakalbį pastatykite už sėdėjimo vietos.

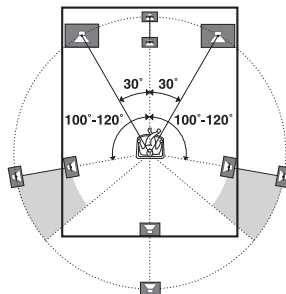

Patarimas

Kadangi žemųjų dažnių garsiakalbis neskleidžia itin kryptinių signalų, jį galite pastatyti bet kur.

Kaip prijungti garsiakalbius

Prieš jungdami laidus būtina atjungite kintamosios srovės maitinimo laidą (maitinimo tinklo laidą).

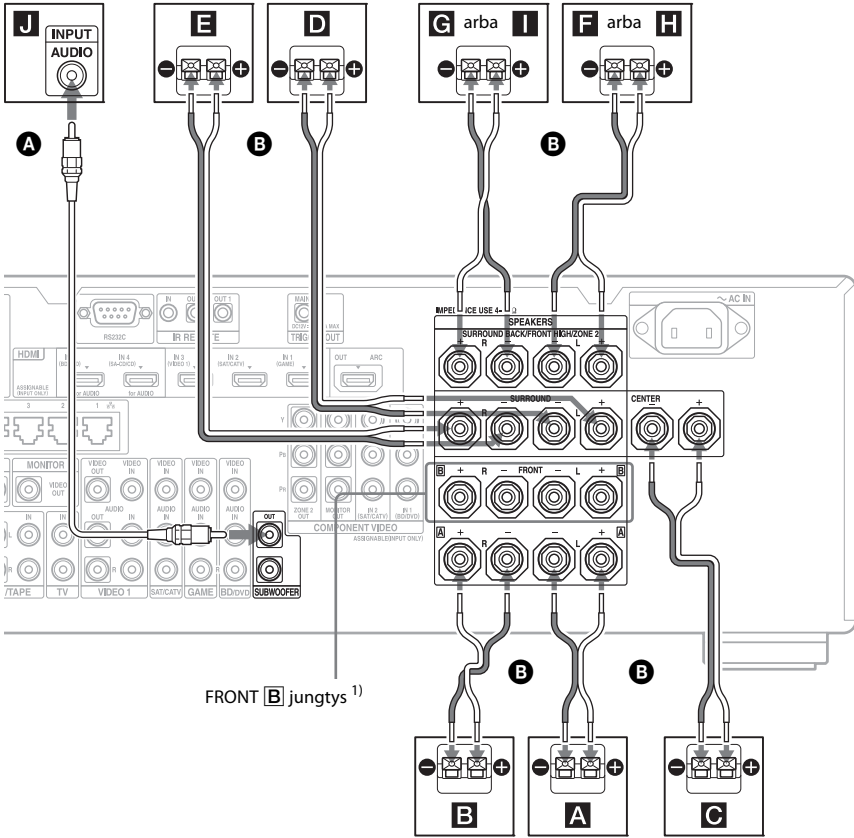

- A** Monofoninio garso laidas (nepriedamas)
- B** Garsiakalbių laidai (nepriedami)
- A** Priekinis garsiakalbis **A** (L)
- B** Priekinis garsiakalbis **A** (R)
- C** Centrinis garsiakalbis
- D** Erdvinio garso garsiakalbis (L)
- E** Erdvinio garso garsiakalbis (R)
- F** Galinis erdvinio garso garsiakalbis (L)^{2) 4)}
- G** Galinis erdvinio garso garsiakalbis (R)^{2) 4)}
- H** Priekinis viršutinis garsiakalbis (L)^{3) 4)}
- I** Priekinis viršutinis garsiakalbis (R)^{3) 4)}
- J** Žemųjų dažnių garsiakalbis⁵⁾

- 1) Jei naudojate papildomą priekinių garsiakalbių sistemą, prijunkite juos prie jungčių FRONT **B**. Galite pasirinkti priekinių garsiakalbių sistemą, kurią naudojate su SPEAKERS, priekiniame skydelyje (9 psl.).
- 2) Jei jungiate tik vieną galinį erdvinio garso garsiakalbį, junkite jį prie jungčių SURROUND BACK/FRONT HIGH/ZONE 2 L.
- 3) Jei naudojate priekinius viršutinius garsiakalbius, junkite juos prie jungčių SURROUND BACK/FRONT HIGH/ZONE 2.

- 4) Vienu metu galite prijungti galinius erdvinio garso garsiakalbius ir priekinius viršutinius garsiakalbius. Tačiau vienu metu negalima atkurti garso per galinius erdvinio garso garsiakalbius ir priekinius viršutinius garsiakalbius.

Galite nustatyti, ar atkurti garsą per priekinius viršutinius garsiakalbius. Žr. „Sound Field Mode“ (63 psl.). Tačiau „Garso lauko režimas“ gali neveikti, atsižvelgiant į garso lauko nustatymą ir įvesties signalus.

- 5) Jei prijungsite žemųjų dažnių garsiakalbį su automatinio budėjimo funkcija, žiūrėdami filmus šią funkciją išjunkite. Kai nustatyta žemųjų dažnių garsiakalbio automatinio budėjimo funkcija, žemųjų dažnių garsiakalbio budėjimo režimas įjungiamas automatiškai pagal žemųjų dažnių garsiakalbio įvesties signalo lygį, todėl garsas gali būti neatkuriamas.

Prie imtuvo galite prijungti du žemųjų dažnių garsiakalbius. Tie patys signalai išvedami iš abiejų lizdų SUBWOOFER.

Patarimas

Galite lengvai atlaisvinti ar priveržti jungtis SPEAKERS naudodami pridėtą garsiakalbių laidų jungimo įrankį.

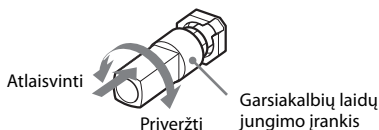

Jungtis ZONE 2

Galite priskirti SURROUND BACK/FRONT HIGH/ZONE 2 jungtis **F** ir **G** 2 zonos garsiakalbiams tik jei nenaudojate galinių erdvinio garso garsiakalbių ir priekinių viršutinių garsiakalbių. Meniu „Speaker Settings“ (86 psl.) dalyje „Speaker Connection“ nustatykite SURROUND BACK/FRONT HIGH/ZONE 2 jungtis kaip „Zone 2 Speaker“.

Skyriuje „Kaip naudoti kelių zonų funkcijas“ (66 psl.) žr. išsamesnės informacijos apie 2 zonos jungimą ir valdymą.

2: Kaip prijungti monitorių

Per lizdus HDMI OUT arba MONITOR OUT prijungę TV, galite žiūrėti pasirinktą įvesties vaizdą. Šį imtuvą galite valdyti naudodami GUI (Graphical User Interface).

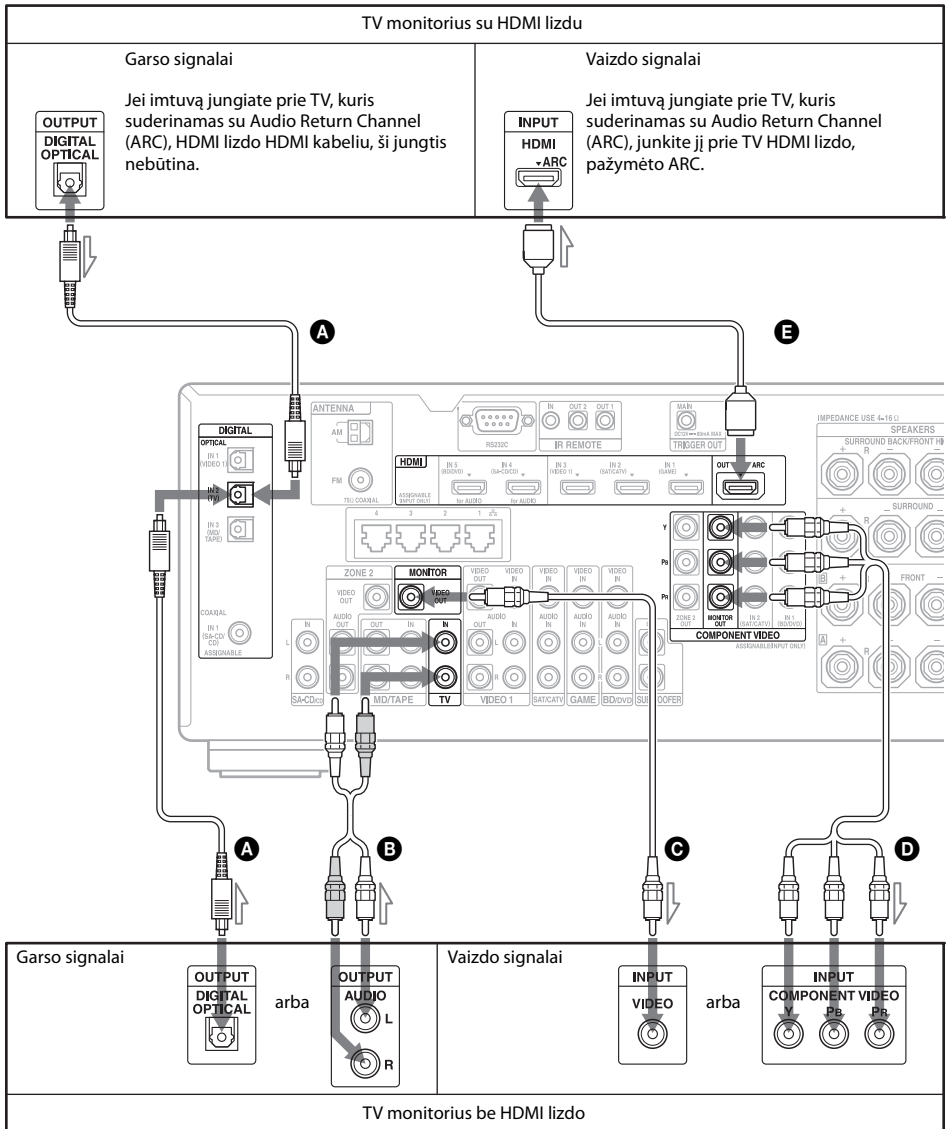

- A** Optinis skaitmeninis laidas (nepridedamas)
- B** Garso laidas (nepridedamas)
- C** Vaizdo laidas (nepridedamas)
- D** Komponentinio vaizdo laidas (nepridedamas)
- E** HDMI kabelis (nepridedamas)
Rekomenduojama naudoti „Sony“ HDMI kabelį.

TV tipas	Audio Return Channel (ARC)	Reikiamas kabelis (laidas)	
		Vaizdas	Garsas
Su HDMI	Suderinama*	E	–
	Nesuderinama	E	A arba B **
Be HDMI	–	D arba C	A arba B **

* Galite išvesti TV garsą (kelių kanalų erdvinį garsą) iš imtuvo tik prijungdami TV HDMI kabeliu.

** Jei iš imtuvo norite išvesti kelių kanalų erdvinį garsą, naudokite **A**

Pastabos

- Jei TV prie imtuvo jungiate vaizdo laidu, nustatykite „Playback Resolution“ kaip „480i/576i“ (92 psl.).
- Jungdami optinius skaitmeninius laidus kištukus įkiškite iki galo, kad jie užsifikuotų.
- Optinių skaitmeninių laidų nelankstykite ir neriškite.

Patarimas

Prijungus per TV garso išvesties lizdą ir imtuvo lizdus TV IN, TV garsas atkuriamas per prie imtuvo prijungtus garsiakalbius. Naudodami šią konfigūraciją nustatykite TV garso išvesties lizdo parinktį „Fixed“, jei galima keisti parinktis „Fixed“ ir „Variable“.

3: Kaip prijungti vaizdo įrangą

Jungtys, būtinos norint žiūrėti turinį, įrašytą į „Blu-ray Disc“ arba DVD

Kaip prijungti įrangą, kurioje yra HDMI lizdai

Jei jūsų naudojamoje įrangoje nėra HDMI lizdo, žr. 27 psl.

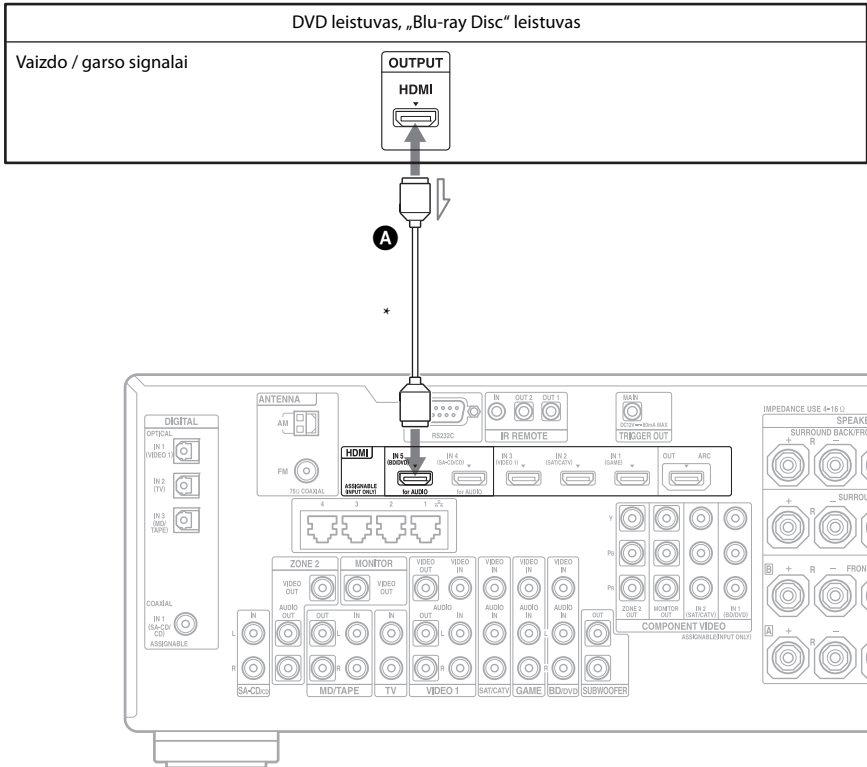

- A** HDMI kabelis (nepriedamas)
Rekomenduojama naudoti „Sony“ HDMI kabelį.

* Prie imtuvo lizdų HDMI IN galite prijungti bet kokią įrangą, kurioje yra HDMI išvesties lizdai.

Kaip prijungti įrangą, kurioje yra ne HDMI, o kitokie lizdai

Prijungti visų laidų nebūtina. Laidus junkite pagal įrangos lizdus.

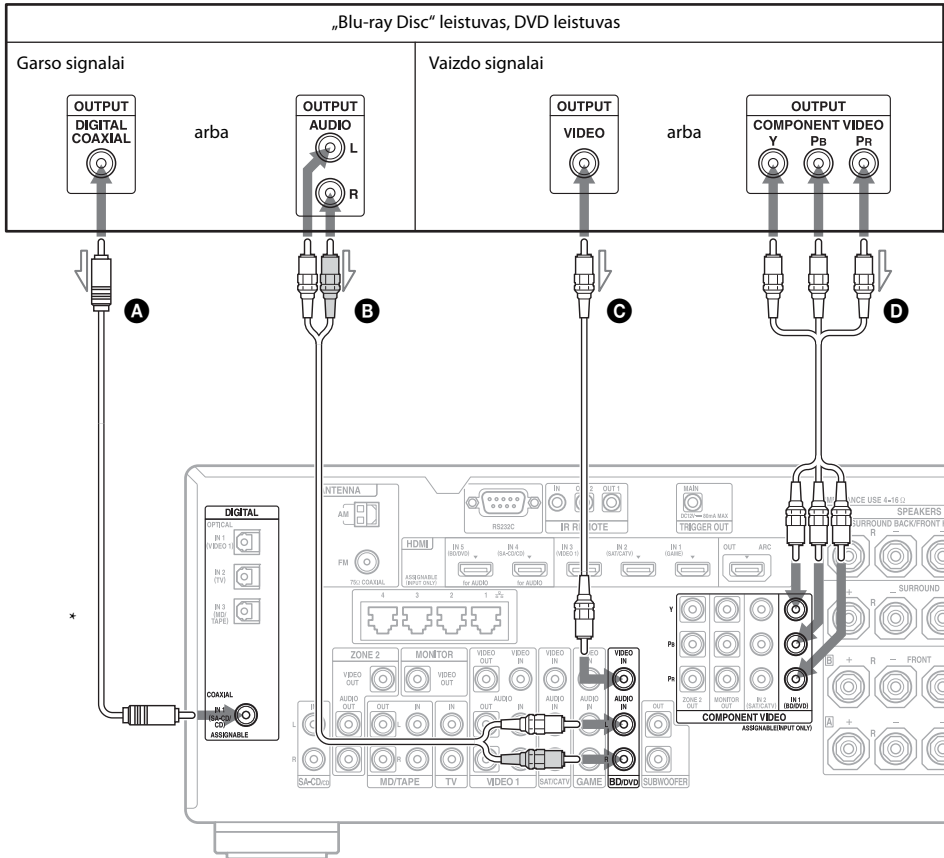

- A** Bendraašis skaitmeninis laidas (nepridedamas)
- B** Garso laidas (nepridedamas)
- C** Vaizdo laidas (nepridedamas)
- D** Komponentinio vaizdo laidas (nepridedamas)

* Kai jungiate įrangą, kurioje yra optinis skaitmeninis lizdas, meniu „Input Settings“ nustatykite „Audio Input Assign“ (73 psl.).

Jungtys, būtinos norint žaisti vaizdo žaidimus

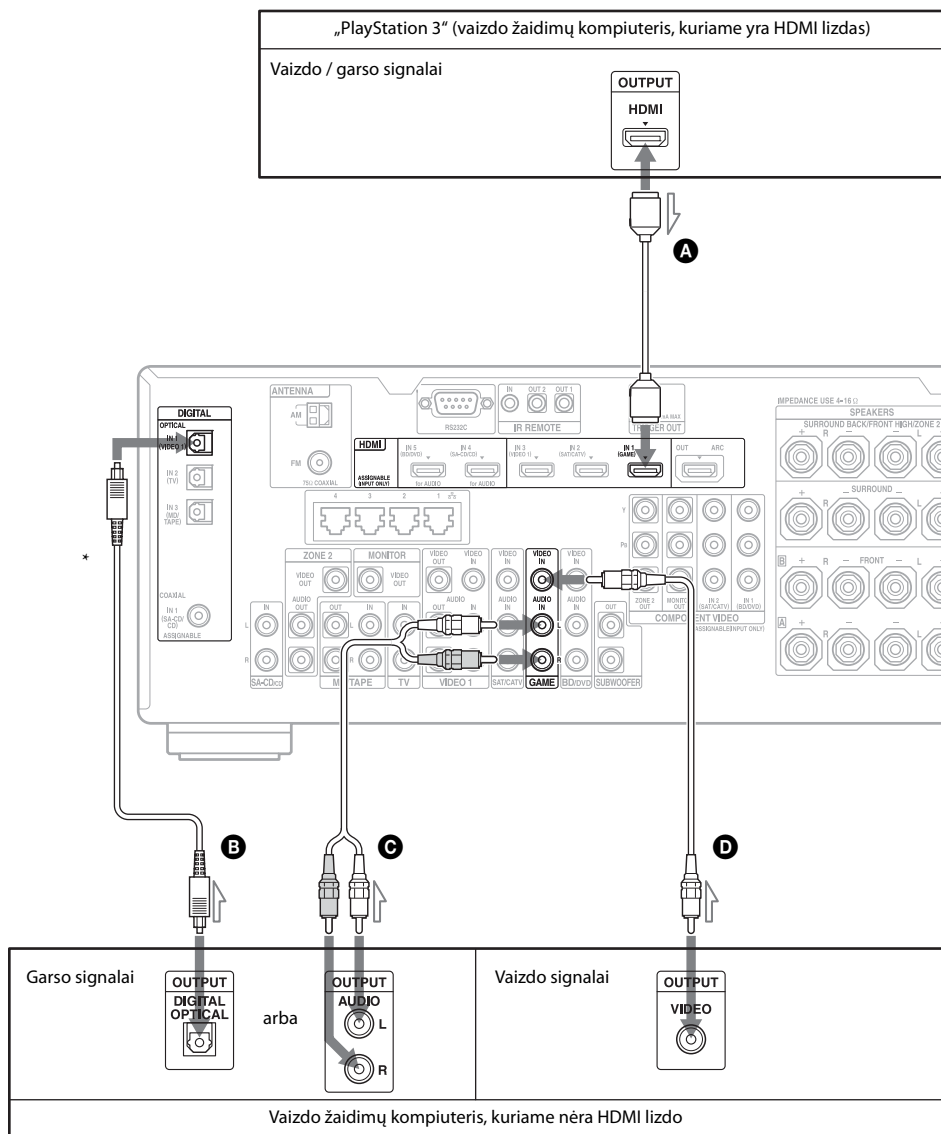

Prijungti visų laidų nebūtina. Laidus jungkite pagal įrangos lizdus.

* Kai jungiate įrangą, kurioje yra optinis skaitmeninis lizdas, meniu „Input Settings“ nustatykite „Audio Input Assign“ (73 psl.).

- A** HDMI kabelis (nepridedamas)
- B** Optinis skaitmeninis laidas (nepridedamas)
- C** Garso laidas (nepridedamas)
- D** Vaizdo laidas (nepridedamas)

Vaizdo žaidimų kompiuterio tipas	Reikiamas kabelis (laidas)	
	Vaizdas	Garsas
Su HDMI*	A	–
Be HDMI	D	B arba C **

* Galite išvesti vaizdo žaidimų kompiuterio garsą (kelių kanalų erdvinį garsą) iš imtuvo tik prijungdami vaizdo žaidimų kompiuterį HDMI kabeliu.

** Jei iš imtuvo norite išvesti kelių kanalų erdvinį garsą, naudokite **B**

Pastabos

- Jungdami optinius skaitmeninius laidus kištukus įkiškite iki galo, kad jie užsifikuotų.
- Optinių skaitmeninių laidų nelankstykite ir neriškite.

Jungtys, būtinos norint žiūrėti palydovinės arba kabelinės TV programos

Palydovinės televizijos imtuvas, kabelinės televizijos priedėlis, kuriame yra HDMI lizdas

Vaizdo / garso signalai

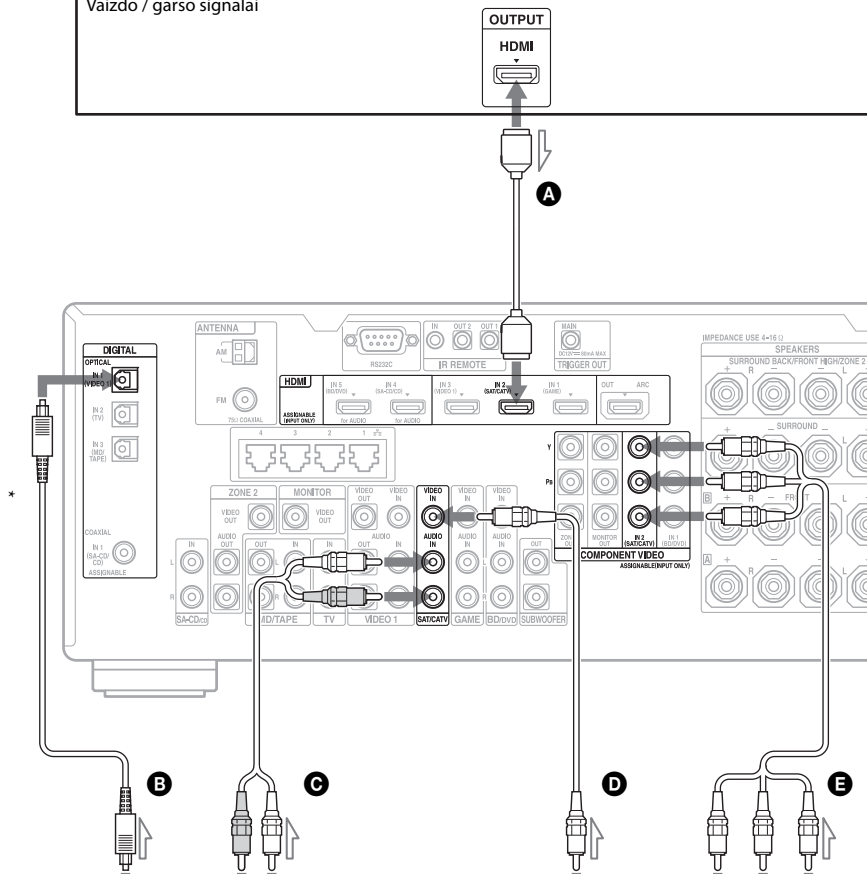

Garso signalai

OUTPUT DIGITAL OPTICAL arba OUTPUT AUDIO L R

Vaizdo signalai

OUTPUT VIDEO arba OUTPUT COMPONENT VIDEO Y Pb Pr

Palydovinės televizijos imtuvas, kabelinės televizijos priedėlis, kuriame nėra HDMI lizdo

Prijungti visų laidų nebūtina. Laidus jungkite pagal įrangos lizdus.

* Kai jungiate įrangą, kurioje yra optinis skaitmeninis lizdas, meniu „Input Settings“ nustatykite „Audio Input Assign“ (73 psl.).

- A** HDMI kabelis (nepridedamas)
- B** Optinis skaitmeninis laidas (nepridedamas)
- C** Garso laidas (nepridedamas)
- D** Vaizdo laidas (nepridedamas)
- E** Komponentinio vaizdo kabelis (nepridedamas)

Palydovinės televizijos imtuvo / kabelinės televizijos priedėlio tipas	Reikiamas kabelis (laidas)	
	Vaizdas	Garsas
Su HDMI*	A	–
Be HDMI	E arba D	B arba C **

* Galite išvesti palydovinės televizijos imtuvo / kabelinės televizijos priedėlio garsą (kelių kanalų erdvinį garsą) iš imtuvo tik prijungdami palydovinės televizijos imtuvą / kabelinės televizijos priedėlį HDMI kabeliu.

** Jei iš imtuvo norite išvesti kelių kanalų erdvinį garsą, naudokite **B**

Pastabos

- Jungdami optinius skaitmeninius laidus kištukus įkiškite iki galo, kad jie užsifiksuotų.
- Optinių skaitmeninių laidų nelankstykite ir neriškite.

Jungtys, būtinos norint žiūrėti vaizdajuosčių turinį

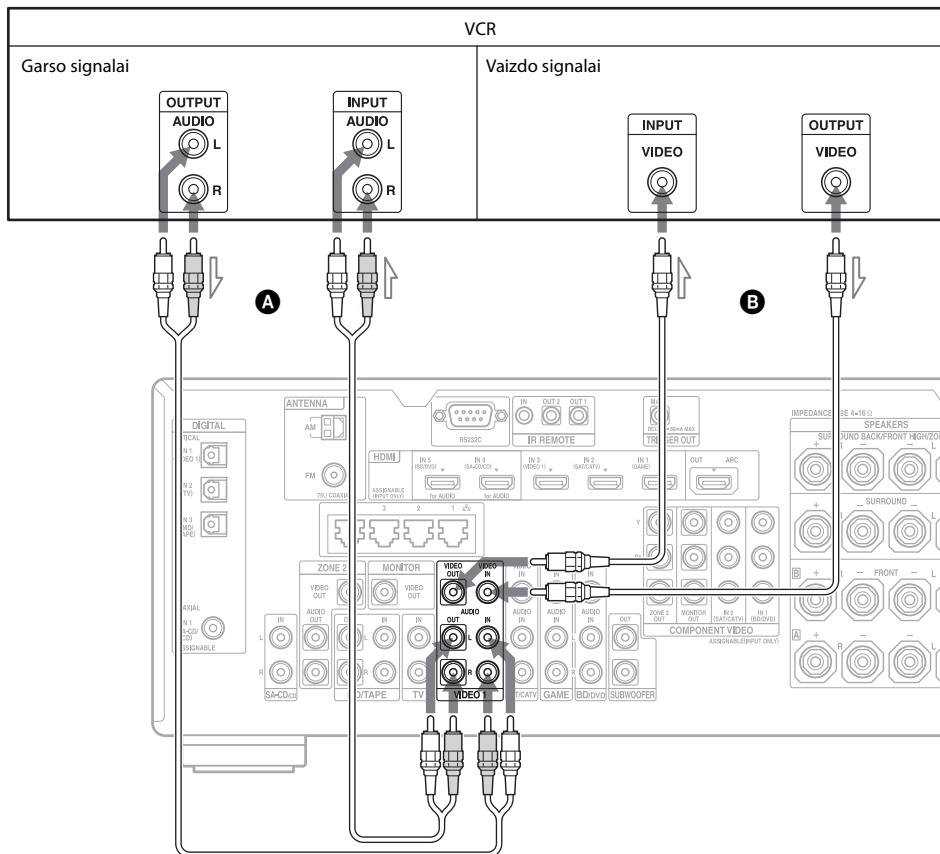

- A** Garso laidas (nepriedamas)
- B** Vaizdo laidas (nepriedamas)

Jungty, būtinos norint žiūrėti vaizdo kameros turinį

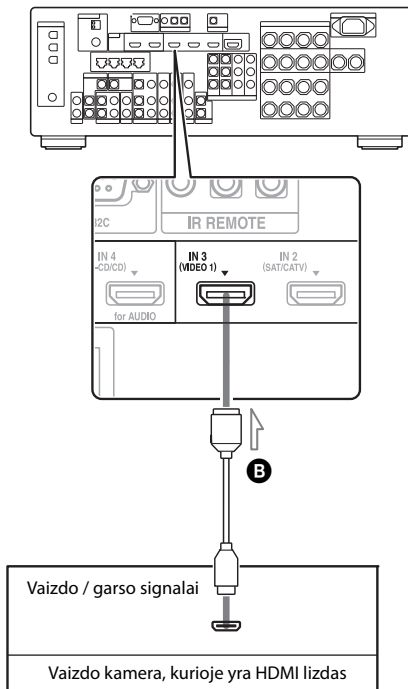
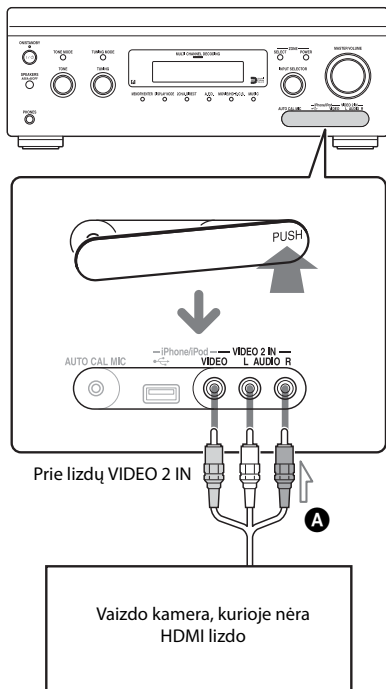

- A** Vaizdo / garso laidas (nepridedamas)
- B** HDMI kabelis (nepridedamas)

HDMI savybės

- Per HDMI perduodamus skaitmeninius garso signalus galima atkurti per garsiakalbius. Šis signalas suderinamas su „Dolby Digital“, DTS, DSD ir tiesine PCM. Išsamios informacijos žr. „Imtuvo palaikomi skaitmeninio garso formatai“ (19 psl.).
- Į VIDEO lizdą arba į COMPONENT VIDEO lizdus įvedamus analoginius vaizdo signalus galima išvesti kaip HDMI signalus. Kol vaizdas konvertuojamas, garso signalai neišvedami iš lizdų HDMI OUT.
- Šis imtuvas palaiko didelės bitų spartos garsą („DTS-HD Master Audio“, „Dolby TrueHD“), „Deep Colour“, „x.v.Colour“ ir 3D perdavimą.
- Šio imtuvo HDMI lizdai palaiko HDMI funkcijos valdymą.
- Norėdami žiūrėti 3D vaizdus, „High Speed HDMI“ kabeliais prie imtuvo prijunkite su 3D suderinamą TV ir vaizdo įrangą („Blu-ray Disc“ leistuvą, „Blu-ray Disc“ įrašymo įrenginį, „PlayStation 3“ ir kt.), užsidėkite 3D akinius ir atkurkite su 3D suderinamą turinį.

Pastabos dėl kabelių jungimo

- Naudokite „High Speed HDMI“ kabelį. Jei naudojate „Standard HDMI“ kabelį, 1080p, „Deep Colour“ arba 3D vaizdai gali būti rodomi netinkamai.
- „Sony“ rekomenduoja naudoti patvirtintą HDMI arba „Sony“ HDMI kabelį.

Pastaba dėl HDMI-DVI konvertavimo kabelio naudojimo

Nerekomenduojama naudoti HDMI-DVI konvertavimo kabelio. Prijungus HDMI-DVI konvertavimo kabelį prie DVI-D įrangos gali būti neatkuriamas garsas ir (arba) vaizdas. Kai garsas neišvedamas tinkamai, prijunkite atskirus garso laidus arba skaitmeninius jungiamuosius laidus, tada meniu „Input Settings“ nustatykite parinktis „Video Input Assign“ ir „Audio Input Assign“.

4: Kaip prijungti garso įrangą

Jungtys, būtinos norint klausytis į „Super Audio CD“ arba įprastą CD įrašyto turinio

Prijungti visų laidų nebūtina. Laidus junkkite pagal įrangos lizdus.

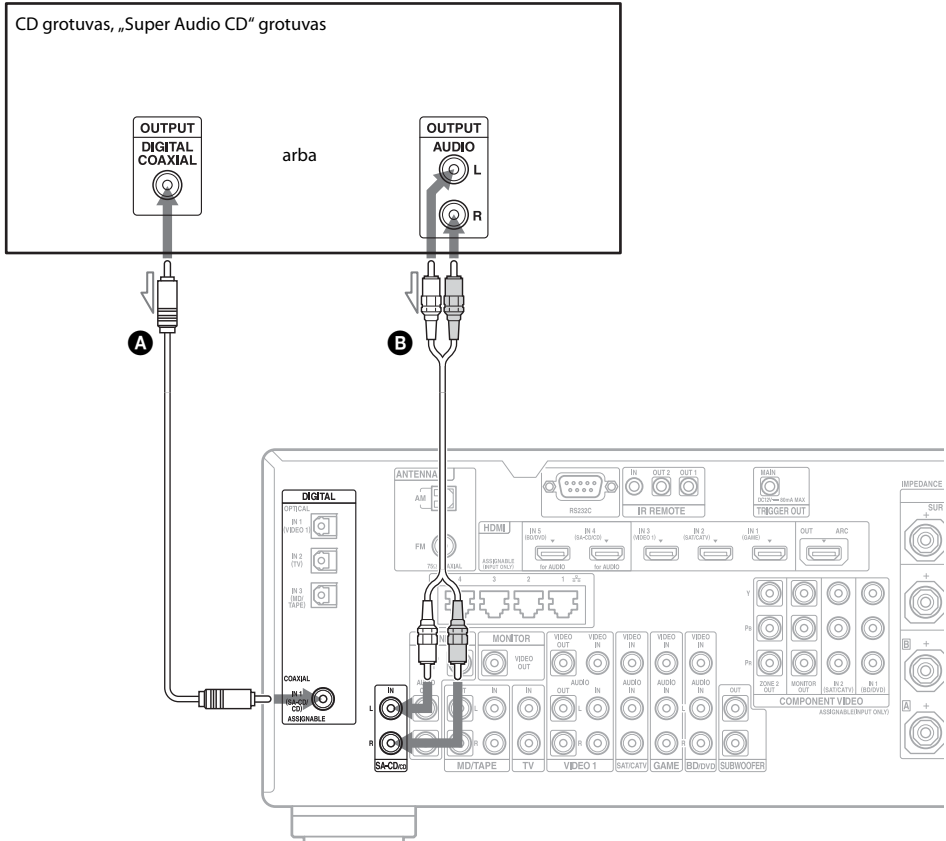

- A** Bendraašis skaitmeninis laidas (nepriedamas)
- B** Garso laidas (nepriedamas)

Patarimas

Visi skaitmeniniai garso lizdai suderinami su 32 kHz, 44,1 kHz, 48 kHz, 88,2 kHz ir 96 kHz diskretizavimo dažniais. Lizdas COAXIAL IN suderinamas ir su 192 kHz diskretizavimo dažniu.

Pastaba dėl „Super Audio CD“ leidimo „Super Audio CD“ grotuvu

Garsas neišvedamas, kai „Super Audio CD“ leidžiamas „Super Audio CD“ grotuvu, prijungtu tik prie šio imtuvo lizdo COAXIAL SA-CD/CD IN. Norėdami paleisti „Super Audio CD“, prijunkite grotuvą prie lizdų SA-CD/CD IN arba prijunkite grotuvą, kuriuo galima išvesti DSD signalus iš HDMI lizdo į imtuvą per HDMI kabelį. Žr. prie „Super Audio CD“ grotuvo pridėtą naudojimo instrukciją.

Kaip prijungti kelių rūšių skaitmeninę įrangą, jei nerandate nenaudojamo įvesties lizdo

Žr. „Kaip naudoti kitus vaizdo / garso įvesties lizdus“ (73 psl.).

Jungtys, būtinos norint klausytis į MD ar kasetes įrašyto turinio

Prijungti visų laidų nebūtina. Laidus junkkite pagal įrangos lizdus.

Darbo pradžia

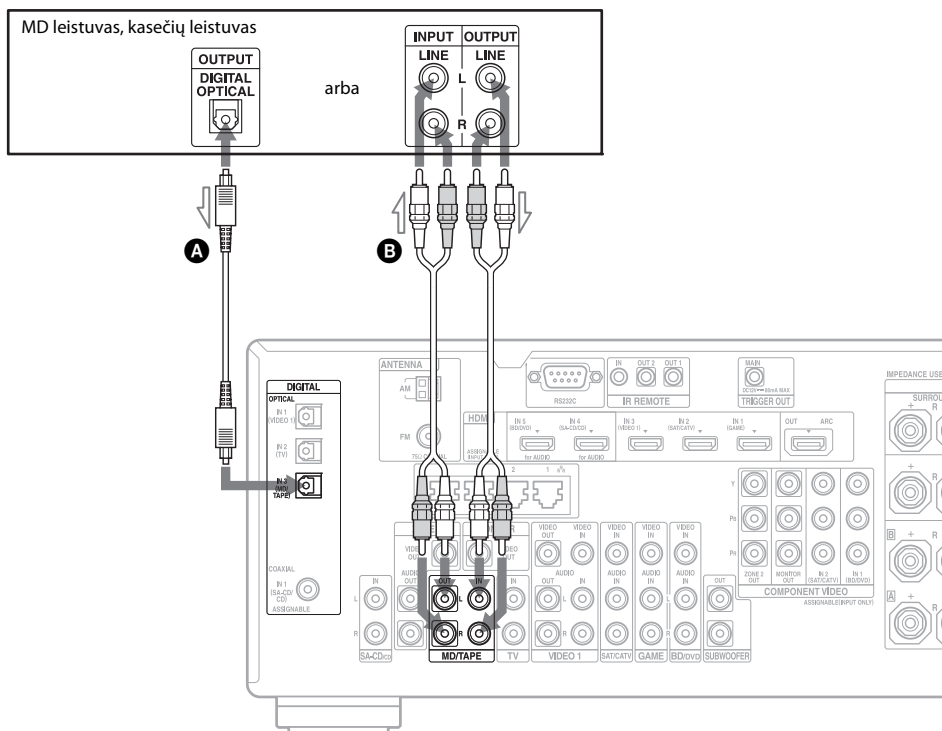

A Optinis skaitmeninis laidas (nepridedamas)

B Garso laidas (nepridedamas)

Pastabos

- Jungdami optinius skaitmeninius laidus kištukus įkiškite iki galo, kad jie užsifikuotų.
- Optinių skaitmeninių laidų nelankstykite ir neriškite.

Patarimas

Visi skaitmeniniai garso lizdai suderinami su 32 kHz, 44,1 kHz, 48 kHz, 88,2 kHz ir 96 kHz diskretizavimo dažniais.

Jungtys, būtinos norint klausytis radijo

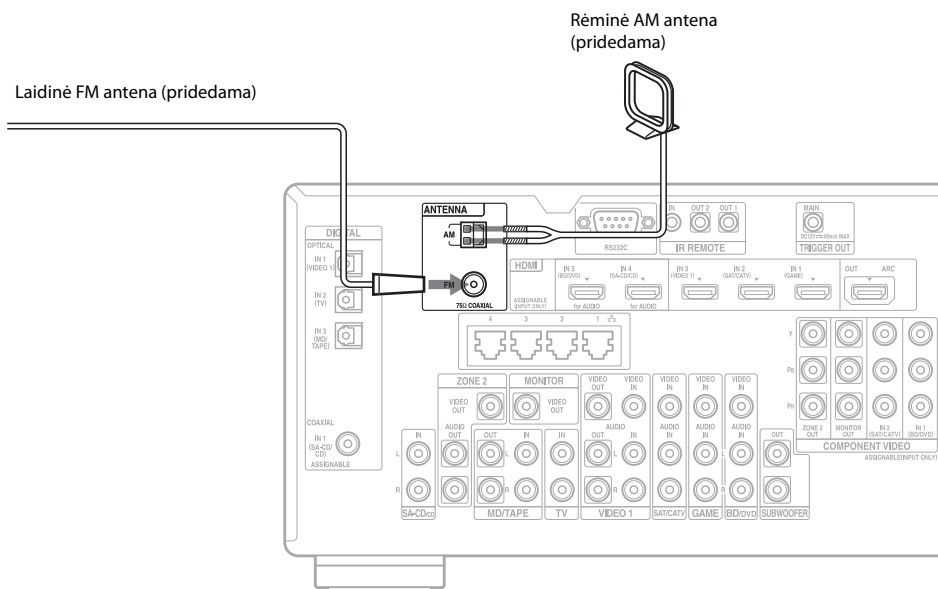

Pastabos

- Kad išvengtumėte triukšmo, rėminę AM anteną laikykite atokiai nuo imtuvo ir kitos įrangos.
- Ištraukite visą laidinę FM anteną.
- Prijungę laidinę FM anteną laikykite kuo horizontaliau.

5: Kaip prijungti prie tinklo

Jei turite interneto ryšį, šį imtuvą taip pat galite prijungti prie interneto per laidinę LAN jungtį.

Sistemos reikalavimai

Norint naudoti imtuvo tinklo funkciją, reikalinga toliau nurodyta sistemos konfigūracija.

Plačiajuostis ryšys

Plačiajuostis interneto ryšys reikalingas norint žiūrėti iš interneto perduodamą vaizdą arba naudoti imtuvo programinės įrangos naujinimo funkciją.

Modemas

Tai prie plačiajuosčio ryšio linijos prijungtas įrenginys, per kurį užmezgamas interneto ryšys. Kai kurie šių įrenginių integruoti į maršrutizatorių.

Maršrutizatorius

- Naudokite su 100 Mb/s sparta suderinamą maršrutizatorių, kad galėtumėte atkurti pagrindiniame tinkle esantį turinį.
- Rekomenduojama naudoti maršrutizatorių, kuriame įmontuotas DHCP (Dynamic Host Configuration Protocol) serveris. Naudojant šią funkciją LAN tinkle automatiškai priskiriami IP adresai.

LAN kabelis (CAT5)

- Laidiniame LAN tinkle rekomenduojama naudoti šio tipo kabelį. Naudojant kai kuriuos plokščiuosius LAN kabelius neretai girdimas triukšmas. Rekomenduojama naudoti įprasto tipo kabelius.
- Jei imtuvas naudojamas aplinkoje, kurioje girdimas maitinimo tiekimo triukšmas iš elektros prietaisų, arba jei imtuvas naudojamas triukšmingoje tinklo aplinkoje, naudokite ekranuotąjį LAN kabelį.

Konfigūravimo pavyzdys

Toliau esančiame paveikslėlyje parodytas pagrindinio tinklo konfigūravimo pavyzdys, kuriame naudojamas imtuvas ir kompiuteris.

Rekomenduojama jungti laidais.

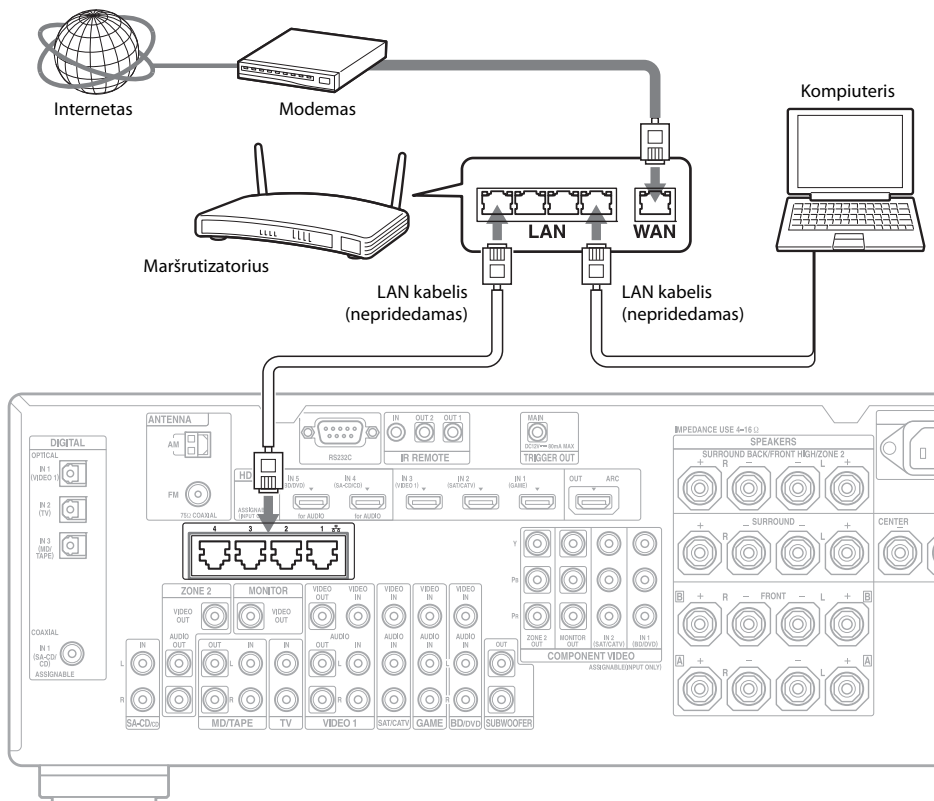

Pastaba

Prijunkite maršrutizatorių prie vieno iš imtuvo prievadų (nuo 1 iki 4) tik vienu LAN kabeliu. Nejunkite to paties maršrutizatoriaus prie imtuvo daugiau nei vienu LAN kabeliu. Kitaip galite sugadinti įrenginį.

6: Kaip paruošti imtuvą ir nuotolinio valdymo pultą

Kaip prijungti kintamosios srovės maitinimo laidą (maitinimo tinklo laidą)

Tvirtai prijunkite pridėtą kintamosios srovės maitinimo laidą (maitinimo tinklo laidą) prie imtuvo jungties AC IN, tada prijunkite kintamosios srovės maitinimo laidą (maitinimo tinklo laidą) prie sienos elektros lizdo.

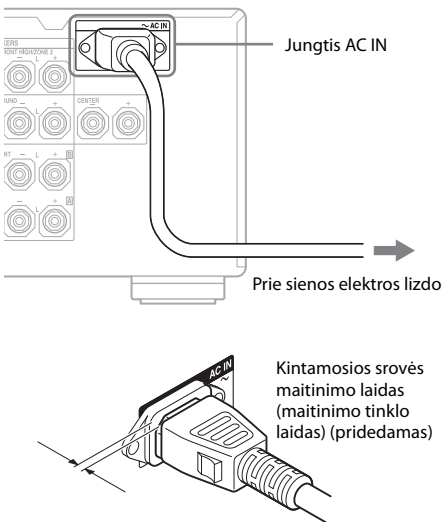

Tarp kištuko ir galinio skydelio lieka šiek tiek vietos net kai maitinimo laidas (maitinimo tinklo laidas) tvirtai įkištas. Laidas turi būti prijungtas taip. Tai nėra gedimas.

Kaip įjungti imtuvą

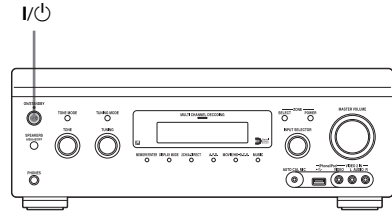

Paspauskite I/O, kad įjungtumėte imtuvą.

Imtuvą galite įjungti ir nuotolinio valdymo pultu mygtuku I/O.

Norėdami išjungti imtuvą, paspauskite I/O dar kartą. Ekranu lange mirksi STANDBY. Kol STANDBY mirksi, neatjunkite kintamosios srovės maitinimo laido (maitinimo tinklo laido). Kitaip galite sugadinti įrenginį.

Kaip taupyti energiją budėjimo režimu

Nustatykite „Control for HDMI“ (94 psl.), „Pass Through“ (94 psl.), „Network Standby“ (96 psl.) ir „RS232C Control“ (99 psl.) kaip „Off“ ir išjunkite 2 zonos maitinimą. Jei „Control for HDMI“ (94 psl.), „Pass Through“ (94 psl.) arba „Network Standby“ (96 psl.) nustatyti kaip „On“ arba jei įjungtas 2 zonos maitinimas, virš I/O esanti lemputė dega geltona spalva.

Pastaba

Kai imtuvas veikia budėjimo režimu, jo viršus gali įkaisti. Taip atsitinka, nes srovė teka į vidines imtuvo grandines. Tai nėra gedimas.

Kaip atlikti pradinės sąrankos veiksmus (kaip išvalyti visus įsimintus nustatymus)

Prieš naudodami imtuvą pirmą kartą, jį įjunkite atlikdami toliau nurodytus veiksmus. Šiuos veiksmus galima naudoti ir norint atkurti numatytuosius gamyklinius nustatymus.

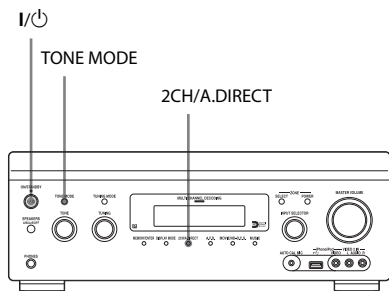

- 1 Paspauskite I/⏻, jei norite išjungti imtuvą.**
- 2 Laikydami paspaudę TONE MODE ir 2CH/A.DIRECT paspauskite I/⏻, kad įjungtumėte imtuvą.**
- 3 Po kelių sekundžių atleiskite TONE MODE ir 2CH/A.DIRECT.**

Kurį laiką ekrano lange rodomas pranešimas CLEARING, paskui pranešimas pakeičiamas į CLEARED ! Iš naujo nustatomi numatytieji nustatymai.

Pastaba

Atmintis visiškai išvaloma per maždaug minutę. Imtuvo neišjunkite, kol ekrane nebus parodytas pranešimas CLEARED !

Kaip įdėti maitinimo elementus į nuotolinio valdymo pultą

Įdėkite du R6 (AA dydžio) maitinimo elementus į nuotolinio valdymo pultą RM-AAP068.

Maitinimo elementus įdėkite tinkamomis pusėmis.

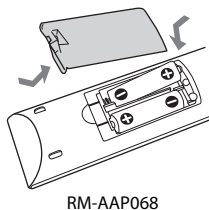

Pastabos

- Nepalikite nuotolinio valdymo pulto itin karštoje ar drėgnoje vietoje.
- Nenaudokite naujo maitinimo elemento kartu su senu.
- Nenaudokite mangano baterijų kartu su kitokių tipų baterijomis.
- Jei planuojate ilgą laiką nenaudoti nuotolinio valdymo pulto, išimkite maitinimo elementus, kad nesugadintumėte pulto dėl maitinimo elementų nuotėkio ir korozijos.
- Pakeitus ar išėmus maitinimo elementus gali būti išvalyti užprogramuoti kodai. Tokiu atveju užprogramuokite nuotolinio valdymo pulto kodus iš naujo (109 psl.).

7: Kaip nustatyti imtuvą naudojant „Easy Setup“

Galite lengvai nustatyti pagrindinius imtuvo nustatymus valdydami imtuvą pagal TV ekrane rodomas instrukcijas.

Perjunkite TV įvesties šaltinį pagal tai, kaip prijungtas imtuvas.

Pirmą kartą įjungus imtuvą TV ekrane parodomas EULA ekranas*. Sutikite su EULA sąlygomis, kad būtų parodytas „Easy Setup“ ekranas, tada nustatykite imtuvą pagal „Easy Setup“ ekrane rodomas instrukcijas.

Naudodami „Easy Setup“ galite nustatyti toliau nurodytas funkcijas.

- Speaker Settings (Auto Calibration)
- Internet Settings

* Jei EULA ekranas neparodomas, jį rasite meniu „System Settings“ dalyje EULA. Tada patvirtinkite ir sutikite su EULA sąlygomis.

Pastabos dėl „Speaker Settings (Auto Calibration)“

Tvirtai įkiškite mikrofono optimizatoriaus kištuką į lizdą AUTO CAL MIC.

Patikrinkite naudojamo žemųjų dažnių garsiakalbio sąranką

- Kai žemųjų dažnių garsiakalbis prijungtas, įjunkite jį ir prieš suaktyvindami padidinkite garsumą. Pasukite rankenėlę LEVEL netoli vidurinės žymos.
- Jei prijungiate žemųjų dažnių garsiakalbį, palaikantį atskyrimo dažnio funkciją, nustatykite didžiausią reikšmę.
- Jei jungiate žemųjų dažnių garsiakalbį, palaikantį automatinio budėjimo funkciją, išjunkite ją (nustatykite kaip neaktyvią).

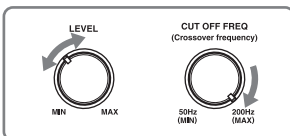

Pastabos

- Atsižvelgiant į naudojamo žemųjų dažnių garsiakalbio savybes, nustatyta atstumo reikšmė gali skirtis nuo tikrosios padėties.
- Jei atliksite „Speaker Settings (Auto Calibration)“ veiksmus naudodami „Easy Setup“, matavimo rezultatai bus perrašyti ir bus išsaugota šiuo metu pasirinkta padėtis („Pos.1“ pasirinkta kaip numatytasis gamyklinis nustatymas).

Patarimas

Atsižvelgiant į žemųjų dažnių garsiakalbio padėtį, poliškumo matavimo rezultatai gali skirtis. Tačiau problemų nekils net ir toliau naudojant imtuvą, kai nustatyta ta reikšmė.

Kai prie imtuvo prijungti du žemųjų dažnių garsiakalbiai

Jei nepavyksta gauti tikslių funkcijos „Auto Calibration“ matavimo rezultatų dėl aplinkos arba jei norite kai ką pakoreguoti, galite nustatyti žemųjų dažnių garsiakalbius rankiniu būdu. Išsamios informacijos žr. meniu „Speaker Settings“ parinktį Speaker Setup“ (86 psl.).

Pastabos dėl garsiakalbių impedanso

- Jei nežinote, koks yra garsiakalbių impedansas, žr. prie garsiakalbių pridėtą naudojimo instrukciją. (Ši informacija dažnai nurodoma galinėje garsiakalbių pusėje.)
- Kai jungiate garsiakalbius, kurių nominalus impedansas yra 8 omai arba daugiau, nustatykite „Speaker Impedance“ kaip „8 Ω“. Jei jungiate kitokio tipo garsiakalbius, nustatykite šią parinktį kaip „4 Ω“.
- Kai jungiate priekinius garsiakalbius prie jungčių FRONT **A** ir FRONT **B** (abiejų), junkite garsiakalbius, kurių nominalus impedansas yra 8 omai arba daugiau.
 - Kai jungiate garsiakalbius, kurių impedansas yra 16 omų arba daugiau, naudodami **A** ir **B** konfigūraciją: Meniu „Speaker Settings“ nustatykite „Speaker Impedance“ kaip „8 Ω“.
 - Jei naudojate kitokio tipo garsiakalbius ir kitokią konfigūraciją: Meniu „Speaker Settings“ nustatykite „Speaker Impedance“ kaip „4 Ω“.

Kaip pasirinkti priekinius garsiakalbius

Galite pasirinkti pagrindinius priekinius garsiakalbius.

SPEAKERS (A/B/A+B/OFF)

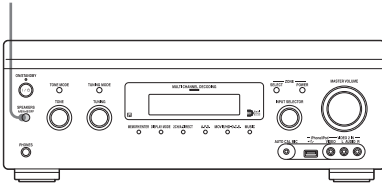

Kelias kartus paspauskite SPEAKERS (A/B/A+B/OFF), kad pasirinktumėte pagrindinę priekinių garsiakalbių sistemą.

Pagal ekrano lango indikatorius galite patikrinti, kuris zonų rinkinys (**A** ar **B**) pasirinktas.

Indikatoriai Pasirinkti garsiakalbiai

SP A	Garsiakalbiai prijungti prie jungčių FRONT A .
SP B	Garsiakalbiai prijungti prie jungčių FRONT B .
SP AB	Garsiakalbiai prijungti prie jungčių FRONT A ir FRONT B (abiejų) (lygiagretusis jungimas).

Ekranu lange parodomas pranešimas SPEAKERS OFF.
Iš jokių garsiakalbių neišvedami jokie garso signalai.

Kaip atšaukti matavimo procesą

Matavimo procesas atšaukiamas atliekant toliau nurodytus veiksmus.

- Išjungiant maitinimą
- Pakeičiant garsumą
- Perjungiant įvestis
- Pakeičiant SPEAKERS (A/B/A+B/OFF) nustatymą
- Prijungiant ausines

Matuojant negalima atlikti kitų veiksmų, išskyrus išvardytus pirmiau.

Kaip nustatyti imtuvą rankiniu būdu

Žr. „Kaip reguliuoti nustatymus“ (82 psl.).

8: Kaip nustatyti prijungtą įrangą

Jei norite išvesti kelių kanalų skaitmeninį garsą, patikrinkite prijungtos įrangos skaitmeninės garso išvesties nustatymą.

Jei naudojate „Sony“ pagamintą „Blu-ray Disc“ leistuvą, patikrinkite, ar „Audio (HDMI)“, „DSD Output Mode“, „Dolby Digital“ ir DTS atitinkamai nustatyti kaip „Auto“, „On“, „Dolby Digital“ ir DTS (nuo 2011 m. rugsėjo 1 d.).

Jei naudojate „PlayStation 3“, patikrinkite, ar „BD/DVD Audio Output Format (HDMI)“ ir „BD Audio Output Format (Optical Digital)“ nustatyti kaip „Bitstream“ (naudojant 3.70 versijos sistemos programinę įrangą).

Išsamios informacijos žr. prie prijungtos įrangos pridėtoje naudojimo instrukcijoje.

9: Kaip paruošti kompiuterį, kad jį būtų galima naudoti kaip serverį

Serveris – tai įrenginys, pristatantis turinį (muziką, nuotraukas ir vaizdo įrašus) į pagrindinio tinklo DLNA įrenginį. Šiuo imtuvu galite atkurti pagrindinio tinklo kompiuteryje esantį turinį įdiegę programinę įrangą*, kurioje yra su DLNA suderinama serverio funkcija.

* Jei kompiuteryje naudojate operacinę sistemą „Windows 7“, naudokite programą „Windows Media[®] Player 12“, kuri įdiegiama kartu su „Windows 7“.

Veiksmai ekrane

TV ekrane galite atverti imtuvo meniu ir nuotolinio valdymo pulto mygtukais $\uparrow/\downarrow/\leftarrow/\rightarrow$ ir \oplus pasirinkti norimą naudoti funkciją.

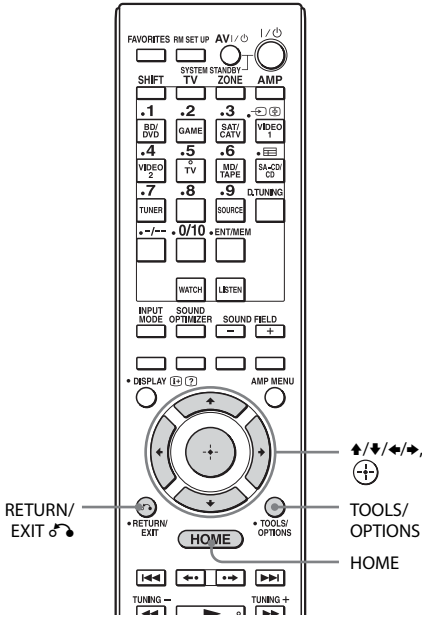

Kaip naudoti meniu

1 Perjunkite TV įvesties šaltinį pagal tai, kaip prijungtas imtuvas.

2 Paspauskite HOME.

TV ekrane atveriamas pagrindinis meniu.

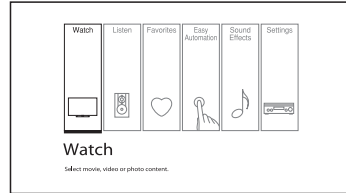

3 Kelis kartus paspauskite \leftarrow/\rightarrow , kad pasirinktumėte norimą meniu, tada paspauskite \oplus , kad nustatytumėte meniu režimą.

TV ekrane atveriamas meniu elementų sąrašas.

Pavyzdys: pasirinkus „Watch“.



Patarimas

Kai apatinėje dešiniojoje ekrano dalyje rodoma „● Option“, galite pasirinkti, kad būtų rodomi parinkčių meniu, paspausdami TOOLS/OPTIONS ir pasirinkdami susijusią funkciją iš naujo nesirinkdami meniu.

Kaip grįžti į ankstesnį ekraną

Paspauskite RETURN/EXIT \leftarrow .

Kaip išeiti iš meniu

Paspauskite HOME, kad atvertumėte pagrindinį meniu, tada dar kartą paspauskite HOME.

Svarbiausių meniu apžvalga

Meniu	Aprašas
Watch	Pasirenkamas vaizdo ar nuotraukų šaltinis, kurį norite įvesti į imtuvą, arba vaizdo ar nuotraukų turinys, kurį norite perduoti per internetą arba pagrindinį tinklą (48 psl.).
Listen	Pasirenkamas muzikos šaltinis, kurį norite įvesti į imtuvą, arba muzikos turinys, kurį norite perduoti per internetą arba pagrindinį tinklą (48 psl.).
Favorites	Rodomas interneto turinys, įtrauktas į Favorites List. Galite išsaugoti iki 18 parankinių interneto turinio elementų (52 psl.).
Easy Automation	Imtuvu galite išsaugoti įvairių nustatymų ir juos visus iškviešti vienu metu (76 psl.).
Sound Effects	Galite mėgautis garso efektais, kuriuos išgauti padeda įvairios patentuotos „Sony“ technologijos arba funkcijos (59 psl.).
Settings	Galite reguliuoti imtuvo nustatymus (82 psl.).

Kaip paleisti vaizdo ir garso turinį

Kaip paleisti vaizdo ir garso turinį iš prijungtos įrangos

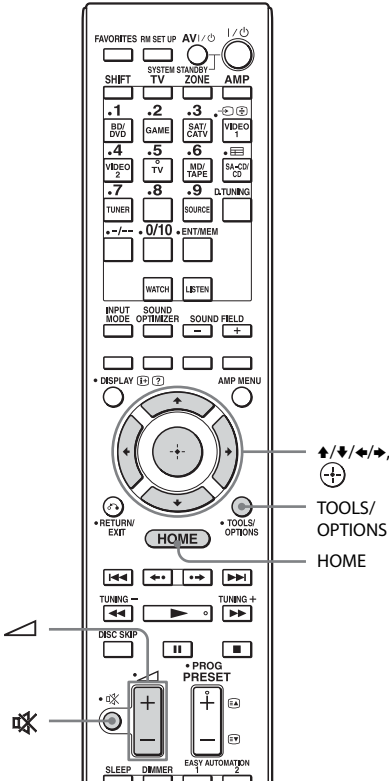

1 Pagrindiniame meniu pasirinkite „Watch“ arba „Listen“, tada paspauskite .

TV ekrane atveriamas meniu elementų sąrašas.



2 Pasirinkite norimą įrangą ir paspauskite .

3 Įjunkite įrangą ir atkurkite turinį.



4 Paspauskite  +/- ir sureguliuokite garsumą.

Patarimai

Garsumą galite reguliuoti skirtingai naudodami imtuvą rankenėlę MASTER VOLUME arba nuotolinio valdymo pulto mygtuką .

- Kaip greitai padidinti arba sumažinti garsumą
 - Greitai pasukite rankenėlę MASTER VOLUME.
 - Paspauskite ir palaiykite paspaudę mygtuką .
- Kaip atlikti tikslūs keitimus
 - Lėtai pasukite rankenėlę MASTER VOLUME.
 - Paspauskite mygtuką  +/- ir greitai jį atleiskite.

Kaip suaktyvinti nutildymo funkciją

Paspauskite nuotolinio valdymo pulto mygtuką . Norėdami atšaukti, paspauskite nuotolinio valdymo pulto mygtuką  dar kartą arba paspauskite , kad padidintumėte garsumą. Jei imtuvą išjungiate, kai garsas nutildytas, nutildymo funkcija atšaukiama.

Kaip išvengti garsiakalbių gedimo

Prieš išjungdami imtuvą būtinai sumažinkite garsumo lygį.

USB įrenginys / WALKMAN

Galite paleisti vaizdo įrašų / muzikos / nuotraukų failus, esančius prijungtame USB įrenginyje.

Jei norite sužinoti, kokių tipų failus galima paleisti, žr. „Atkuriami failų tipai“ (127 psl.).

1 Prijunkite USB įrenginį prie imtuvo (USB) prievado.

Prieš jungdami USB įrenginį perskaitykite prie jo pridėtą naudojimo instrukciją.

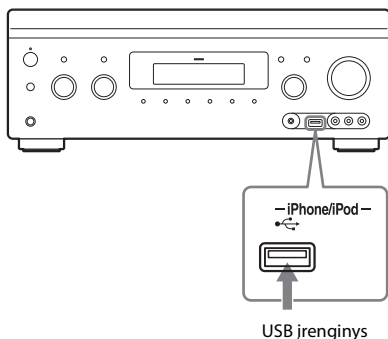

2 Pagrindiniame meniu pasirinkite „Watch“ arba „Listen“, tada paspauskite .

3 Pasirinkite „My Video“, „My Music“ arba „My Photo“, tada paspauskite .

Pastaba

Jei nerodomas vaizdas, pakeiskite „Playback Resolution“ (92 psl.) nustatymą.

4 Pasirinkite „USB Device“ ir paspauskite .

TV ekrane parodomi aplankai ir vaizdo įrašų / muzikos / nuotraukų failai.

5 Paspausdami /// ir pasirinkite norimą paleisti failą.

Vaizdas ar garsas iš USB įrenginio atkuriamas per imtuvą.

Pastabos

- Kai naudojate USB įrenginį, neatjunkite jo. Kad nesugadintumėte duomenų arba USB įrenginio, prieš atjungdami USB įrenginį išjunkite imtuvą.
- Jei prie imtuvo prijungėte WALKMAN, valdykite WALKMAN imtuvo nuotolinio valdymo pultu taip pat, kaip tai darote prie imtuvo prijungę kitus USB įrenginius. WALKMAN valdiklių naudoti negalite.

iPhone/iPod

Naudodami imtuvą galite mėgautis muzika / vaizdo įrašais / nuotraukomis ir įkrauti „iPhone“ / „iPod“ maitinimo elementą. Išsamios informacijos apie „iPhone“ / „iPod“ modelius, suderinamus su šia funkcija, žr. 54 psl.

Pastaba

Atkurdami turinį ausinių naudoti negalite.

1 Prijunkite „iPhone“ / „iPod“ prie imtuvo (USB) prievado.

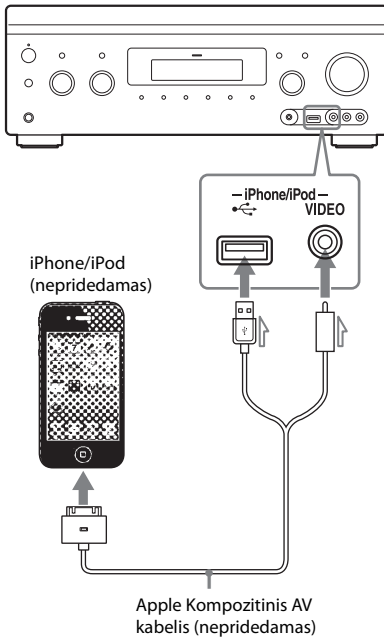

2 Pagrindiniame meniu pasirinkite „Watch“ arba „Listen“, tada paspauskite .

3 Pasirinkite „My Video“, „My Music“ arba „My Photo“, tada paspauskite .

Pastaba

Jei nerodomas vaizdas, pakeiskite „Playback Resolution“ (92 psl.) nustatymą.

4 Pasirinkite „iPod (front)“ ir paspauskite .

TV ekrane parodomi vaizdo įrašų / muzikos failai.

Jei dalyje „My Photo“ pasirinksite „iPod (front)“, nuotraukos failą pasirinkite „iPhone/iPod“ valdikliais (prie 5 veiksmo pereiti nereikia).

5 Paspausdami , , ir pasirinkite norimą paleisti failą.

Vaizdas ar garsas iš „iPhone“ / „iPod“ atkuriamas per imtuvą.

„iPhone“ / „iPod“ galite valdyti nuotolinio valdymo pulto mygtukais (54 psl.).

Išsamių „iPhone“ / „iPod“ naudojimo instrukcijų taip pat rasite „iPhone“ / „iPod“ naudojimo instrukcijoje.

DLNA

Galite paleisti vaizdo įrašų / muzikos / nuotraukų failus, esančius kituose DLNA patvirtintuose įrenginiuose, prijungdami juos prie pagrindinio tinklo.

1 Pagrindiniame meniu pasirinkite „Watch“ arba „Listen“, tada paspauskite .





2 Pasirinkite „My Video“, „My Music“ arba „My Photo“, tada paspauskite .

Pastaba

Jei nerodomas vaizdas, pakeiskite „Playback Resolution“ (92 psl.) nustatymą.

3 Pasirinkite DLNA serverio piktogramą, tada paspauskite .

TV ekrane parodomi aplankai ir vaizdo įrašų / muzikos / nuotraukų failai.

4 Paspausdami  /  /  /  ir  pasirinkite norimą paleisti failą.

Vaizdas ar garsas iš DLNA atkuriamas per imtuvą.

Interneto vaizdo įrašas

Imtuvu galite atkurti įvairų interneto turinį.

1 Prijunkite imtuvą prie tinklo (39 psl.).

2 Pagrindiniame meniu pasirinkite „Watch“ arba „Listen“, tada paspauskite .

3 Pasirinkite „Internet Video“, „Internet Music“ arba „Internet Photo“, tada paspauskite .

Parodomas interneto turinio ekranas.

Pastaba

Jei nerodomas vaizdas, pakeiskite „Playback Resolution“ (92 psl.) nustatymą.

4 Pasirinkite interneto turinio teikėjo piktogramą, tada paspauskite .

Jei interneto turinio sąrašo nuskaityti nepavyks, jis bus pavaizduotas nepasiekto turinio arba nauja piktograma.





Pastaba

Interneto turinys gali būti pašalintas arba pakeistas be perspėjimo.

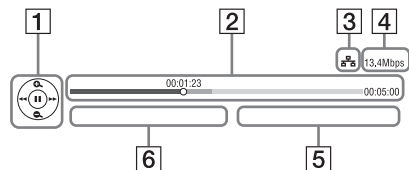
Kaip naudoti valdymo skydelį

Valdymo skydelis parodomas paleidus vaizdo įrašo failą. Atsižvelgiant į interneto turinio teikėją, rodomi elementai gali skirtis. Norėdami, kad elementai vėl būtų rodomi, paspauskite DISPLAY.



- 1 Valdymo ekranas
Paspauskite /// arba , kad atliktumėte atkūrimo veiksmus.
- 2 Leidimo būsenos juosta
Būsenos juosta, dabartinę padėtį rodantis žymeklis, leidimo laikas, vaizdo įrašo failo trukmė.
- 3 Tinklo būsenos indikatorius
- 4 Tinklo perdavimo sparta
- 5 Kito vaizdo įrašo failo vardas
- 6 Šiuo metu pasirinkto vaizdo įrašo failo vardas

Galimos parinktys

Elementas	Informacija
Favorites List	Atveriamas sąrašas „Favorites List“.
Add to Favorites	Interneto turinys įtraukiamas į sąrašą „Favorites List“.
Remove from Favorites	Interneto turinys pašalinamas iš sąrašo „Favorites List“.
IP Content Noise Reduction	Reguliuojama interneto vaizdo turinio vaizdo kokybė.

Kaip užregistruoti mėgstamą turinį

Galite užregistruoti mėgstamą interneto turinį sąrašė „Favorites List“.



- 1 **Atverkite interneto turinio ekraną.**
- 2 **Pasirinkite interneto turinio teikėjo piktogramą, kurią norite užregistruoti dalyje Favorites List, tada paspauskite TOOLS/ OPTIONS.**
- 3 **Pasirinkite „Add to Favorites“ ir paspauskite .**

Kaip pašalinti turinį iš „Favorites List“



- 1 Paspauskite FAVORITES.
Parodomas sąrašas „Favorites List“.
- 2 Pasirinkite interneto turinio teikėjo piktogramą, kurią norite pašalinti iš „Favorites List“, tada paspauskite TOOLS/OPTIONS.
- 3 Pasirinkite „Remove from Favorites“ ir paspauskite .

FM/AM

Naudodami įmontuotą imtuvą galite klausytis FM ir AM transliacijų. Prieš naudodami patikrinkite, ar prie imtuvo prijungtos FM ir AM antenos (38 psl.).

- 1 Pagrindiniame meniu pasirinkite „Listen“ ir paspauskite .**
- 2 Pasirinkite FM/AM ir paspauskite .**

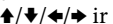
FM/AM ekranas

Kiekvieną ekrane rodomą elementą galite pasirinkti ir valdyti paspausdami  ir .

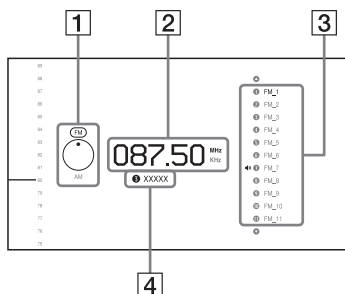

- 1** Diapazono perjungiklis (56 psl.)
- 2** Dažnio nustatymas (56 psl.)
- 3** Iš anksto nustatytų stočių sąrašas (57 psl.)
- 4** Iš anksto nustatytos stoties pavadinimas (57 psl.)

Kaip paleisti failus iš „iPhone“ / „iPod“

Suderinami „iPhone“ / „iPod“ modeliai

Suderinami „iPhone“ / „iPod“ modeliai nurodyti toliau. Prieš prijungdami prie imtuvo, į „iPhone“ / „iPod“ įdiekite naujausią programinę įrangą.

Suderinami toliau nurodyti modeliai.

- iPod touch
iPod touch 4th generation/iPod touch 3rd generation/iPod touch 2nd generation/iPod touch 1st generation
- iPod nano
iPod nano 6th generation/iPod nano 5th generation (video camera)/iPod nano 4th generation (video)/iPod nano 3rd generation (video)/iPod nano 2nd generation (aluminum)/iPod nano 1st generation
- iPod
iPod 5th generation (video)/iPod classic
- iPhone
iPhone 4/iPhone 3GS/iPhone 3G/iPhone

Kaip valdyti „iPhone“ / „iPod“ nuotolinio valdymo pultu

Galite valdyti „iPhone“ / „iPod“ nuotolinio valdymo pultu mygtukais. Toliau esančioje lentelėje parodyti galimų naudoti mygtukų pavyzdžiai. (Atsižvelgiant į „iPhone“ / „iPod“ modelį, valdymas gali skirtis.)

Jei naudojate „My Video“ / „My Music“

Paspauskite	Veiksmas
▶	Paleidžiama.
	Pristabdoma.
■	Sustabdoma.

Paspauskite	Veiksmas
◀▶ arba ▶▶	Greitai persukama atgal arba į priekį.
◀◀ arba ▶▶▶	Pereinama prie ankstesnio / kito failo ar skyriaus (jei tokių yra).

Jei naudojate „My Photo“

Paspauskite	Veiksmas
▶,	Paleidžiama / pristabdoma.
■	Pristabdoma.
◀▶ arba ▶▶	Greitai persukama atgal arba į priekį.
◀◀ arba ▶▶▶	Pereinama prie ankstesnio / kito failo.
DISPLAY	Įjungiamas foninis apšvietimas (arba jis pratęsimas 30 sekundžių).
TOOLS/ OPTIONS	Grįžtama į ankstesnį „iPhone“ / „iPod“ įrenginio ekraną / aplankų hierarchiją.
RETURN/ EXIT ↵, ◀	Grįžtama į ankstesnį imtuvo GUI ekraną.
▲/▼	Pasirenkamas ankstesnis / kitas elementas.
⊕, ▶	Nustatomas pasirinktas elementas.

Pastabos

- Iš šio imtuvo į „iPhone“ / „iPod“ dainų perkelti negalite.
- „Sony“ neprisiima atsakomybės, jei į „iPhone“ / „iPod“ įrašyti duomenys būtų prarasti arba sugadinti naudojant prie šio imtuvo prijungtą „iPhone“ / „iPod“.
- Šis gaminytis specialiai sukurtas taip, kad jį būtų galima naudoti kartu su „iPhone“ / „iPod“, ir patvirtinta, kad jis atitinka „Apple“ veikimo standartus.
- Kai naudojate „iPhone“ / „iPod“, neatjunkite jo. Kad nesugadintumėte duomenų arba „iPhone“ / „iPod“, prieš prijungdami arba atjungdami „iPhone“ / „iPod“ išjunkite imtuvą.
- Prijungus „iPod“, kuris nesuderinamas su vaizdo išvesties funkcija, ir dalyje „My Video“ arba „My Photo“ pasirinkus „iPod (front)“, TV ekrane parodomas įspėjamasis pranešimas.

Patarimai

- Kai „iPhone“ / „iPod“ prijungtas prie imtuvo ir kai imtuvus įjungtas, įrenginys kraunamas.
- Imtuvus gali atpažinti iki 3 000 failų (įskaitant aplankus).

Kaip paleisti failus, esančius pagrindiniame tinkle (DLNA)

Šį imtuvą galima naudoti kaip leistuvą ir kaip perteikimo įrenginį.

- Serveris: saugo ir siunčia failus.
- Leistuvas: gauna ir leidžia failus iš serverio.
- Perteikimo įrenginys: gauna failus iš serverio ir juos leidžia ir jį galima valdyti kitu įrenginiu (valdikliu).
- Valdiklis: valdo perteikimo įrenginio komponentą.

Parengiamieji DLNA funkcijos naudojimo veiksmai

- Prijunkite imtuvą prie pagrindinio tinklo (39 psl.).
- Paruoškite kitą DLNA patvirtintą įrangą. Išsamios informacijos žr. įrangos naudojimo instrukcijoje.

Kaip paleisti nuotolinius failus naudojant imtuvą (perteikimo įrenginį) per DLNA valdiklį

Galite valdyti imtuvą DLNA patvirtintu valdikliu, pvz., „Windows Media® Player 12“, leisdami DLNA serveryje saugomus failus.

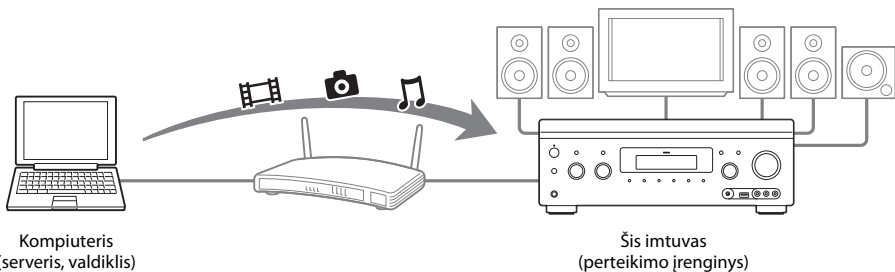

Valdykite šį imtuvą naudodami DLNA valdiklį. Išsamios informacijos apie naudojimą žr. DLNA valdiklio naudojimo instrukcijoje.

Pastaba

Imtuvo vienu metu nevaldykite pridėtu nuotolinio valdymo pultu ir DLNA valdikliu.

Patarimas

Imtuvas suderinamas su „Windows Media® Player 12“, kuris įdiegiamas kartu su operacine sistema „Windows 7“, funkcija „Leisti“.

Stočių nustatymas

Kaip klausytis FM / AM radijo

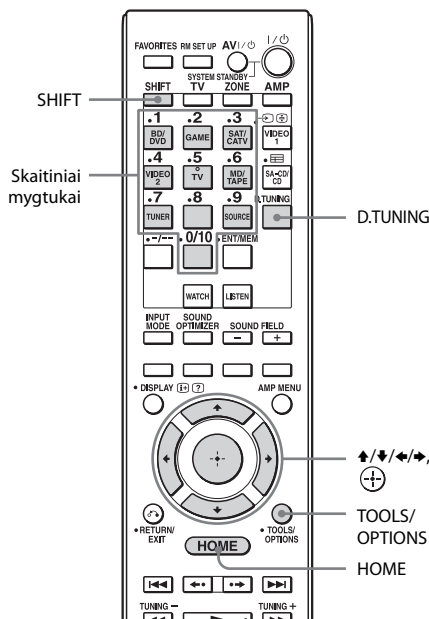

Kaip perjungti iš FM į AM radiją ir atvirkščiai

- 1 Pagrindiniame meniu pasirinkite „Listen“ ir paspauskite \odot .
- 2 Pasirinkite FM/AM ir paspauskite \oplus .
Parodomas FM/AM ekranas.
- 3 Pasirinkite diapazono perjungiklį.
- 4 Paspausdami \updownarrow pasirinkite FM arba AM, tada paspauskite \odot .

Kaip nustatyti stotį automatiškai (Auto Tuning)

- 1 FM/AM ekrane pasirinkite dažnio nustatymą.
- 2 Paspauskite \updownarrow .
Naudojant \uparrow ieškoma stočių nuo žemesnio dažnio link aukštesnio, o naudojant \downarrow – nuo aukštesnio link žemesnio.
Suradęs stotį imtuvas nustoja ieškoti kitų stočių.

Jei prastas erdvinio FM radijo garso priėmimas

- 1 Nustatykite norimą klausytis stotį naudodami „Auto Tuning“, „Direct Tuning“ (56 psl.) arba pasirinkite iš anksto nustatytą stotį (57 psl.).
- 2 Paspauskite TOOLS/OPTIONS. Parodomas parinkčių meniu.
- 3 Pasirinkite STEREO/MONO ir paspauskite \oplus .
- 4 Pasirinkite MONO ir paspauskite \odot .

Kaip nustatyti stotį tiesiogiai (Direct Tuning)

Įveskite stoties dažnį tiesiogiai skaitiniais nuotolinio valdymo pulto mygtukais.

- 1 Paspauskite SHIFT, tada ekrane FM/AM paspauskite D.TUNING.
- 2 Skaitiniais mygtukais įveskite dažnį, tada paspauskite \oplus .
1 pavyzdys: FM 102,50 MHz
Pasirinkite 1 \rightarrow 0 \rightarrow 2 \rightarrow 5 \rightarrow 0
2 pavyzdys: AM 1,350 kHz
Pasirinkite 1 \rightarrow 3 \rightarrow 5 \rightarrow 0

Patarimai

- Sureguliuokite rėminę AM anteną, kad AM stotis būtų priimama optimaliai.
- Toliau parodyta tiesioginio stočių nustatymo skalė.
 - FM diapazonas 50 kHz
 - AM diapazonas 9 kHz

Jei nepavyksta nustatyti stoties

Ekrane parodoma „- - - . - - MHz“ arba „- - - - kHz“, tada vėl parodomas dabartinis dažnis.

Patikrinkite, ar įvedėte teisingą dažnį. Jei ne, pakartokite 2 veiksmą. Jei vis tiek nepavyksta nustatyti stoties, gali būti, kad jūsų vietovėje šis dažnis nenaudojamas.

FM / AM radijo stočių programavimas

Galite užprogramuoti iki 30 FM ir 30 AM stočių kaip mėgstamų iš anksto nustatytų stočių.

1 Nustatykite norimą užprogramuoti stotį naudodami „Auto Tuning“ (56 psl.) arba „Direct Tuning“ (56 psl.).

Jei prastas erdvinio FM radijo garso priėmimas, perjunkite FM priėmimo režimą (56 psl.).

2 Paspauskite TOOLS/OPTIONS.

Parodomas parinkčių meniu.

3 Pasirinkite „Set Preset“ ir paspauskite .

4 Pasirinkite iš anksto nustatytą skaičių ir paspauskite .

Stotis išsaugoma kaip pasirinktas iš anksto nustatytas skaičius.

5 Norėdami užprogramuoti kitą stotį, pakartokite 1–4 veiksmus.

Stotis galite saugoti, kaip nurodyta toliau.

- FM diapazonas: nuo FM1 iki FM30
- AM diapazonas: nuo AM1 iki AM30

Iš anksto nustatytų stočių nustatymas

1 Pagrindiniame meniu pasirinkite „Listen“ ir paspauskite .

2 Pasirinkite „FM/AM“ ir paspauskite .

3 Sąraše pasirinkite iš anksto nustatytą skaičių ir paspauskite .

Galimi iš anksto nustatyti skaičiai nuo 1 iki 30.

Kaip įvesti iš anksto nustatytų stočių pavadinimus (pavadinimo įvestis)

1 Pasirinkite iš anksto nustatytą skaičių, kurio pavadinimą norite įvesti.

2 Paspauskite TOOLS/OPTIONS. Parodomas parinkčių meniu.

3 Pasirinkite „Name Input“ ir paspauskite .

Ekrane parodomas klaviatūros rodinys.

4 Paspausdami /// ir po vieną įveskite ženklus, kol įvesite pavadinimą.

5 Pasirinkite „Enter“ ir paspauskite .

Įvestas vardas užregistruojamas.

Kaip atšaukti pavadinimų įvestį

Paspauskite RETURN/EXIT  arba HOME.

Kaip priimti RDS transliacijas

Radio Data System (RDS) yra transliavimo paslauga, leidžianti radijo stotims kartu su įprastu programavimo signalu siųsti papildomos informacijos. Šiuo imtuvu galite naudoti patogias RDS funkcijas, pvz., stoties pavadinimo rodyimą. RDS funkcija veikia tik FM stotyse.*

* Ne visos FM stotys teikia RDS paslaugą, o šių paslaugų tipai taip pat skiriasi. Jei nesate susipažinę su RDS sistema, susisiekite su vietinėmis radijo stotimis ir sužinokite apie RDS paslaugas savo vietovėje.

Paprasčiausiai pasirinkite stotį iš FM diapazono.

Nustačius stotį, kuri teikia RDS paslaugas, TV ekrane ir ekrano lange rodomas stoties pavadinimas*.

* Jei RDS transliacija nepriimama, ekrano lange stoties pavadinimas rodomas nebus.

Pastaba

Kai kurios ekrano lange rodomos raidės gali būti nerodomos TV ekrane.



Patarimas

Kai rodomas stoties pavadinimas, galite patikrinti dažnį kelis kartus paspausdami imtuvo mygtuką DISPLAY MODE.

Galimos parinktys

Elementas	Informacija
STEREO/MONO	FM priėmimo režimas perjungiamas iš erdvinio į monofoninį ir atvirkščiai.
Set Preset	Išsaugomas iš anksto nustatytas radijo stoties numeris.
Name Input	Leidžia įvesti iš anksto nustatytos stoties pavadinimą.

Kaip pasirinkti garso lauką

- 1 Pagrindiniame meniu pasirinkite „Sound Effects“ ir paspauskite .
- 2 Pasirinkite „Sound Field“ ir paspauskite .
- 3 Pasirinkite norimą garso lauką.

Kaip atkurti 2 kanalų garsą

Galite nustatyti 2 kanalų garso išvestį, nesvarbu, kokį įrašymo formatą palaiko naudojama programinė įranga, kokia atkūrimo įranga prijungta ir kokie imtuvo garso lauko nustatymai pasirinkti.

2CH režimas	Efektas
2ch Stereo	Imtuvui atkuriant garsą jis sklinda tik iš kairiojo / dešiniojo garsiakalbio. Iš žemųjų dažnių garsiakalbio garsas nesklinda. Standartiniai 2 kanalų erdvinio garso šaltiniai visiškai neapdoruoja garso pagal garso laukus, todėl kelių kanalų erdvinio formato garsas supaprastinamas iki 2 kanalų.
2ch Analog Direct	Pasirinktą garso įvestį galite pakeisti 2 kanalų analogine įvestimi. Ši funkcija leidžia naudoti aukštos kokybės analoginius šaltinius. Naudojant šią funkciją galima reguliuoti tik garsumą ir priekinio garsiakalbio lygį.

Kaip klausytis muzikos per ausines, prijungtas prie imtuvo

Garso laukas	Efektas
Headphone (2ch)	Šis režimas parenkamas automatiškai, jei naudojate ausines ir yra pasirinktas ne „2ch Analog Direct“, o kuris nors kitas režimas. Standartiniai 2 kanalų erdvinio garso šaltiniai visiškai neapdoruoja garso pagal garso laukus, todėl kelių kanalų erdvinio formato garsas supaprastinamas iki 2 kanalų.
Headphone (Direct)	Analoginiai signalai atkuriami neapdoroti pagal toną, garso lauką ir kt.

Kaip atkurti kelių kanalų erdvinį garsą

Nustatę „Auto Format Direct (A.F.D.)“ režimą girdėsite tikslesnį garsą, be to, galėsite pasirinkti dekodavimo režimą, kad 2 kanalų erdvinis garsas būtų atkuriamas kaip kelių kanalų garsas.

A.F.D. režimas	Efektas
A.F.D. Auto	Garsas nustatomas toks, koks buvo įrašytas / užšifruotas, be papildomų erdvinio garso efektų.
Multi Stereo	Per visus garsiakalbius atkuriami 2 kanalų kairieji / dešinieji signalai.

Patarimas

Paprastai rekomenduojama rinktis „A.F.D. Auto“.

Kaip erdvinio garso efektą taikyti filmams

Jei norite, kad būtų atkuriamas erdvinis garsas, galite paprasčiausiai pasirinkti vieną iš anksto užprogramuotų imtuvo garso laukų. Juos nustačius namuose galėsite mėgautis puikiu ir sodriu garsu – tarsi kino teatre.

Garso laukas	Efektas
HD-D.C.S.	„HD Digital Cinema Sound (HD-D.C.S.)“ yra nauja ir pažangi „Sony“ namų kino technologija, kurią kuriant buvo pasitelktos naujausios akustinių ir skaitmeninių signalų apdorojimo technologijos. Ji pagrįsta tiksliais įrašų studijoje gaunamais atkūrimo matavimo duomenimis. Pasirinkę HD-D.C.S. „Blu-ray“ ir DVD formatų filmams galėsite mėgautis tiesiog namuose: jų garsas bus ypač puikios kokybės, be to, kels tokį įspūdį, kokį ir ketino sukurti jų įrašų technikai. Galite pasirinkti HD-D.C.S. skirtą efekto tipą. Išsamios informacijos žr. „Apie HD-D.C.S. skirtus efektų tipus“ (61 psl.).
PLII Movie	Dekoduojama „Dolby Pro Logic II Movie“ režimu. Šis nustatymas yra tinkamiausias žiūrint „Dolby Surround“ formatu užkoduotus filmus. Be to, šiuo režimu pavyks atkurti garšą 5.1 kanalais žiūrint papildomai įrašyto garso arba senų filmų įrašus.
PLIIX Movie	Dekoduojama „Dolby Pro Logic IIX Movie“ režimu. Pasirinkus šį nustatymą „Dolby Pro Logic II Movie“ arba „Dolby Digital 5.1“ kanalai išplečiami iki atskirų 7.1 filmų kanalų.
PLIIZ Height	Dekoduojama „Dolby Pro Logic IIZ“ režimu. Pasirinkus šį nustatymą šaltinio garsas išplečiamas net iki 7.1 kanalų, kuriems taikomas ir vertikalusis komponentas, taip pat gyvumo ir gylio aspektai. „PLIIZ Height“ yra tas pats garso laukas, kuris aprašytas 62 psl. Galima reguliuoti „PLIIZ Height“ stiprumo lygį. Išsamios informacijos žr. „Apie „PLIIZ Height“ stiprinimo lygį“ (63 psl.).
Neo:6 Cinema	Dekoduojama „DTS Neo:6 Cinema“ režimu. 2 kanalais įrašytas šaltinio garsas praplečiamas iki 7 kanalų.

Apie HD-D.C.S. skirtus efektų tipus

Galimi trys HD-D.C.S. tipai: „Dynamic“, „Theater“ ir „Studio“. Tipai skiriasi garsų derinių atspindėjimu ir aidėjimu, be to, kiekvienas yra optimaliai pritaikytas patalpai, kurioje klausomasi, atitinka klausančiojo skonį ir nuotaiką.

■ Dynamic

Nustatymą „Dynamic“ rekomenduojama rinktis tada, jei patalpa yra aidi, bet nesukuriamas erdvumo pojūtis (jei garsas nepakankamai sugeriamas). Pasirinkus šį nustatymą pabrėžiamas garso atspindėjimas ir sukuriama dideliame, klasikiniame kino teatre sklindančio garso įspūdis. Taip pasiekiami dubliavimo studijos erdvės efekto ir sukuriamas unikalus akustinis laukas.

■ Theater

Numatytasis gamyklinis nustatymas. Nustatymą „Theater“ rekomenduojama rinktis įprastame kambaryje. Pasirinkus šį nustatymą atkuriamas garso aidumas – kaip kino studijoje (dubliavimo studijoje). Tai puikus pasirinkimas žiūrint „Blu-ray Disc“ įrašytą koncertą, kai norima sukurti kino studijos atmosferą.

■ Studio

Nustatymą „Studio“ rekomenduojama rinktis kambaryje, kuriame sumontuota atitinkama garso įranga. Pasirinkus šį nustatymą atkuriamas garso aidumas, sukuriamas, kai kino garso šaltinis pritaikomas „Blu-ray Disc“, kad būtų namie tinkamo garsumo lygio. Išlaikomas minimalus garso atspindžio ir aidumo lygis. Tačiau dialogų ir erdvinio garso efektai atkuriami efektingai.

Kaip erdvinio garso efektą taikyti muzikai

Jei norite, kad būtų atkuriamas erdvinis garsas, galite paprasčiausiai pasirinkti vieną iš iš anksto užprogramuotų imtuvo garso laukų. Juos nustatę namuose galėsite mėgautis puikiu ir sodriu garsu – tarsi koncertų salėje.

Garso laukas	Efektas
Berlin Philharmonic Hall	Atkuriamas Berlyno filharmonijos salės garso efektas. Be to, naudojantis „The Berliner Philharmoniker’s Digital Concert Hall“ internetine paslauga veikia automatiškai.
True Concert Mapping A	Atkuriamas Nyderlandų sostinės Amsterdamo koncertų salių garso efektas, kuriam būdingas pasitelkus atspindį išgaunamas garso sodrumas.
True Concert Mapping B	Atkuriamas Austrijos sostinės Vienos koncertų salių garso efektas, kuriam būdingas rezonuojantis ir aidus garsas.
Jazz Club	Atkuriamas džiazo klubo akustika.
Live Concert	Atkuriamas 300 vietų salės akustika.
Stadium	Atkuriamas skambesio dideliame atviraime stadione efektas.
Sports	Atkuriamas sporto laidos transliacijos efektas.
Portable Audio	Atkuriamas aiškus ir sodrus garsas iš nešiojamojo garso įrenginio. Šis režimas yra puikus pasirinkimas klausantis MP3 formatu įrašytos ir kitaip suglaudintos muzikos.
PLI Music	Dekoduojama „Dolby Pro Logic II Music“ režimu. Šis nustatymas yra tinkamiausias naudojant įprastus erdvinio garso šaltinius, pvz., CD.
PLIIx Music	Dekoduojama „Dolby Pro Logic IIx Music“ režimu. Šis nustatymas yra tinkamiausias naudojant įprastus erdvinio garso šaltinius, pvz., CD.
PLIHz Height	Dekoduojama „Dolby Pro Logic IIz“ režimu. Pasirinkus šį nustatymą šaltinio garsas išplečiamas net iki 7.1 kanalų, kuriems taikomas ir vertikalusis komponentas, taip pat gyvumo ir gylio aspektai. „PLIHz Height“ yra tas pats garso laukas, kuris aprašytas 60 psl. Galima reguliuoti „PLIHz Height“ stiprumo lygį. Išsamios informacijos žr. „Apie „PLIHz Height“ stiprinimo lygį“ (63 psl.).
Neo:6 Music	Dekoduojama „DTS Neo:6 Music“ režimu. 2 kanalais įrašytas šaltinio garsas praplečiamas iki 7 kanalų. Šis nustatymas yra tinkamiausias naudojant įprastus erdvinio garso šaltinius, pvz., CD.

Apie „PLIIz Height“ stiprinimo lygį

Pasirinkus „Pro Logic IIz“ režimą (įprastai naudojamą žiūrint filmus ir klausantis muzikos) galima reguliuoti priekinių viršutinių kanalų stiprinimo lygį.

■ Low

Visiškai nestiprinama.

■ Mid

Taikoma +3 dB (numatytasis gamyklinis nustatymas).

■ High

Taikoma +5 dB.

Sound Field Mode

Leidžiama pasirinkti, ar atkurti garsą per priekinius viršutinius garsiakalbius.

Ši funkcija galima, jei pasirinktas vienas iš toliau nurodytų garso laukų, o garsiakalbiai išdėstyti taip, kad galima rinktis priekinius viršutinius garsiakalbius.

- HD-D.C.S.
- Berlin Philharmonic Hall
- True Concert Mapping A/B
- Jazz Club
- Live Concert
- Stadium
- Sports

■ Front High

Garsas atkuriamas per visus, taip pat ir priekinius viršutinius garsiakalbius (numatytasis gamyklinis nustatymas).

■ Standard

Garsas atkuriamas per visus, išskyrus priekinius viršutinius garsiakalbius.

Pastaba

Atsižvelgiant į pasirinktą nustatymą arba garso formatą, garsas per priekinius viršutinius garsiakalbius gali būti neatkuriamas net pasirinkus „Sound Field Mode“ nustatymą „Front High“.





Pastabos apie garso laukus

- Jei turinys atkuriamas per USB įrenginį, pagrindinį tinklą arba interneto įrašą, „2ch Analog Direct“ pasirinkti negalima.
- Jei priimami kelių kanalų garso signalai, „Multi Stereo“ neveikia.
- Atsižvelgiant į įvestį arba pasirinktą garsiakalbių išdėstymą, taip pat jei turinys yra garso formato, atkuriant filmus ir muziką garso laukai gali neveikti.
- Imtuvas gali atkurti mažesnio diskretizavimo dažnio signalus nei tikrasis įvesties signalų diskretizavimo dažnis; tai priklauso nuo garso formato.
- Atsižvelgiant į pasirinktą garsiakalbių išdėstymą, nustatymai „PLIIx Movie/Music“ ir „PLIIz Height“ gali būti nerodomi.
- Atsižvelgiant į garso lauko nustatymą, per kai kuriuos garsiakalbius arba žemųjų dažnių garsiakalbius gali būti neatkuriamas garsas.
- Jei turinys yra su koku nors triukšmu, atsižvelgiant į pasirinktą garso lauką, jis gali būti kitos.

Kaip naudoti funkciją „Sound Optimizer“

Funkcija „Sound Optimizer“ naudojama garso gyvumui ir intensyvumui perteikti, kai garsas yra didelio garsumo, neatsižvelgiant į imtuvo garsumo lygį.

Net atkurdami nedideliu garsumu, pvz., naktį, galėsite mėgautis aiškiu dinamiu garsu. Optimaliai pagal aptinką pritaikyti pavyks pasitelkus funkciją „Auto Calibration“.

- 1 Pagrindiniame meniu pasirinkite „Settings“ ir paspauskite .**
- 2 Pasirinkite „Audio Settings“ ir paspauskite .**
- 3 Pasirinkite „Sound Optimizer“ ir paspauskite .**
- 4 Pasirinkite „On“ ir paspauskite .**

Bus suaktyvinta funkcija „Sound Optimizer“. Funkcijos „Sound Optimizer“ nustatymą „On“ ir „Off“ galima nustatyti ir naudojant SOUND OPTIMIZER per nuotolinio valdymo pultą ir imtuvą.





Pastabos

- Ši funkcija neveikia toliau nurodytais atvejais.
 - Naudojama „2ch Analog Direct“.
 - Naudojamos ausinės.
- Imtuvas gali atkurti mažesnio diskretizavimo dažnio signalus nei tikrasis įvesties signalų diskretizavimo dažnis; tai priklauso nuo garso formato.

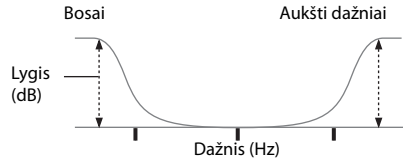
Kaip reguliuoti glodintuvą

Norėdami reguliuoti priekinio, vidurinio, galinio ir priekinio viršutinio erdvinio garso garsiakalbių tonų kokybę (bosų / aukštų tonų lygį), galite naudoti šiuos parametrus.



- 1 Pagrindiniame meniu pasirinkite „Settings“ ir paspauskite .**
- 2 Pasirinkite „Audio Settings“ ir paspauskite .**
- 3 Pasirinkite „Equalizer“ ir paspauskite .**
- 4 Pasirinkite „Front“, „Center“, „Sur/SB“ arba „Front High“ ir paspauskite .**
- 5 Pasirinkite „Bass“ arba „Treble“.**
- 6 Sureguliuokite stiprumą ir paspauskite .**





Pastabos

- Ši funkcija neveikia toliau nurodytu atveju.
 - Naudojama „2ch Analog Direct“.
- Imtuvas gali atkurti mažesnio diskretizavimo dažnio signalus nei tikrasis įvesties signalų diskretizavimo dažnis; tai priklauso nuo garso formato.

Kaip naudoti funkciją „Advanced Auto Volume“

Garsumas pagal kiekvieną turinio tipą gali būti reguliuojamas automatiškai.

Šią funkciją patogu naudoti tada, jei, pvz., reklamos pranešimai yra garsesni už TV programas.

- 1 Pagrindiniame meniu pasirinkite „Settings“ ir paspauskite .**
- 2 Pasirinkite „Audio Settings“ ir paspauskite .**
- 3 Pasirinkite „Advanced Auto Volume“ ir paspauskite .**
- 4 Pasirinkite „On“ ir paspauskite .**

Pastabos

- Prieš išjungdami šią funkciją, būtina sumažinkite garsumo lygį.
- Atsižvelgiant į garso formatą, funkcija „Advanced Auto Volume“ gali neveikti.
- Ši funkcija neveikia toliau nurodytu atveju.
 - Naudojama „2ch Analog Direct“.

Kaip naudoti kelių zonų funkcijas

Ką galima nuveikti su kelių zonų funkcija

Galėsite mėgautis vaizdais ir garsu, perduodamais iš įrangos, prijungtos prie imtuvo, ne pagrindinėje, o kitoje zonoje. Pvz., DVD galite žiūrėti pagrindinėje zonoje, o CD klausytis – 2 zonoje.

Naudodami IR kartotuvą (nepriedamas) nuotolinio valdymo pultu iš 2 zonos galite valdyti pagrindinėje zonoje esančią įrangą ir 2 zonoje esantį „Sony“ imtuvą. Jei imtuvą montuojate tokioje vietoje, kurios nepasiekia nuotolinio valdymo pulto siunčiami signalai, naudokite IR kartotuvą.

Kaip sukurti kelių zonų ryšį

Per ZONE 2 OUT lizdus perduodami tik tie signalai, kurie siunčiami iš įrangos, prijungtos prie analoginės išvesties lizdų. Signalai, siunčiami įrangos, kuri prijungta tik prie skaitmeninės išvesties lizdų, nep perduodami.

1: jungtys 2 zonoje

- 1 Prijungus prie imtuvo SURROUND BACK/FRONT HIGH/ZONE 2 prievadų, garsas atkuriamas per 2 zonos garsiakalbius.

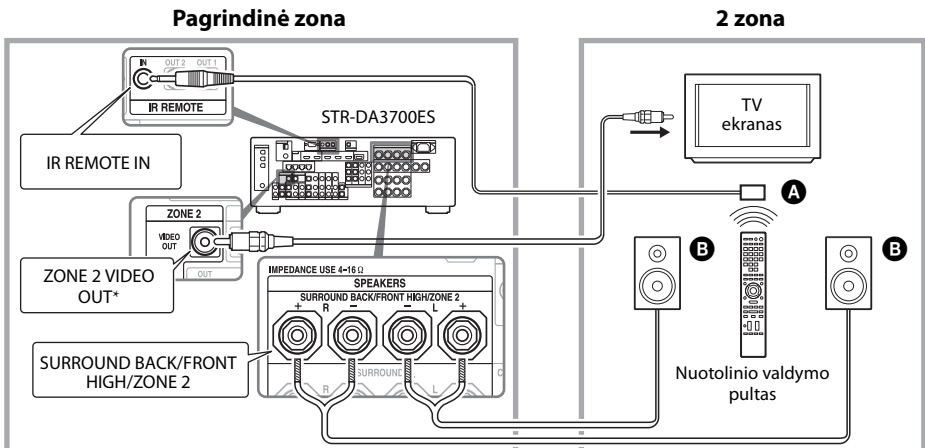

② Naudojant imtuvą ir kitą stiprintuvą, garsas atkuriamas per 2 zonos garsiakalbius.

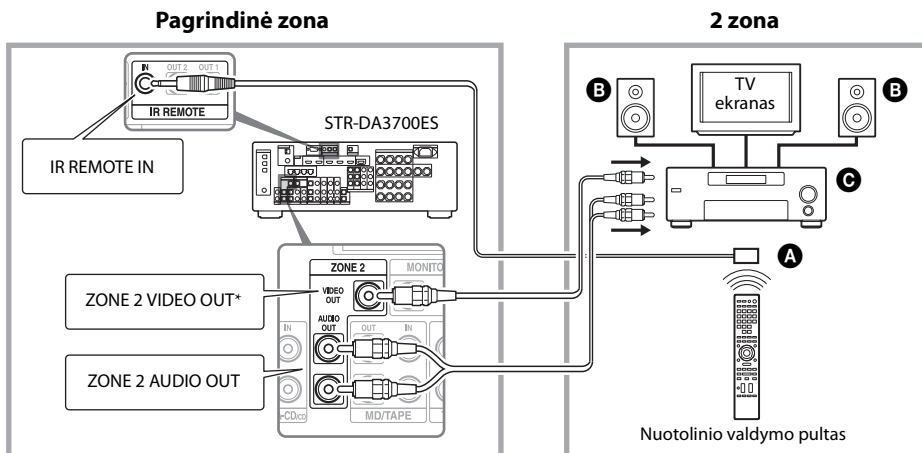

A IR kartotuvas (nepriedamas)

B Garsiakalbiai

C „Sony“ stiprintuvas / imtuvas

* Galima prijungti ir prie ZONE 2 COMPONENT VIDEO OUT lizdo.





Kaip nustatyti garsiakalbius 2 zonoje

Kai 2 zonoje esantys garsiakalbiai prijungti prie imtuvo SURROUND BACK/FRONT HIGH/ZONE 2 prievadų (66 psl.), nustatymus parinkite taip, kad 2 zonoje pasirinktas garisas būtų perduodamas per garsiakalbius, prijungtus prie SURROUND BACK/FRONT HIGH/ZONE 2 prievadų.

Išsamios informacijos žr. meniu „Speaker Settings“ parinktį Speaker Connection“ (86 psl.).

Kaip nustatyti garsumo valdymą 2 zonoje

Galima nustatyti kintantį arba fiksuotą ZONE 2 AUDIO OUT lizdų garsumo valdymą.

- 1 Pagrindiniame meniu pasirinkite „Settings“ ir paspauskite .**
- 2 Pasirinkite „Zone Settings“ ir paspauskite .**
- 3 Pasirinkite „Zone Setup“ ir paspauskite .**
- 4 Pasirinkite „Zone2“ parinktį „Line Out“ ir paspauskite .**
- 5 Pasirinkite norimą parametą ir paspauskite .**

Parametras	Paiškinimas
Variable	Pradinė garsumo valdymo nuostata yra -40 dB. Jei pasirinksite šį parametą, ZONE 2 AUDIO OUT ir SURROUND BACK/FRONT HIGH/ZONE 2 prievadų garsumą galėsite keisti iš karto. Rekomenduojama rinktis naudojant garso stiprintuvą.

Parametras	Paiškinimas
Fixed	Nustatyta pastovi garsumo valdymo nuostata ± 0 dB. Rekomenduojama rinktis naudojant įrangą, kurioje nustatytas kintantis garsumo valdymas.

Kaip valdyti imtuvą iš kitos zonos

(valdymas iš 2 zonos)

Toliau aprašyta, kaip prijungti IR kartotuvą ir valdyti imtuvą 2 zonoje. Jei IR kartotuvas neprijungtas, imtuvą naudokite pagrindinėje zonoje.

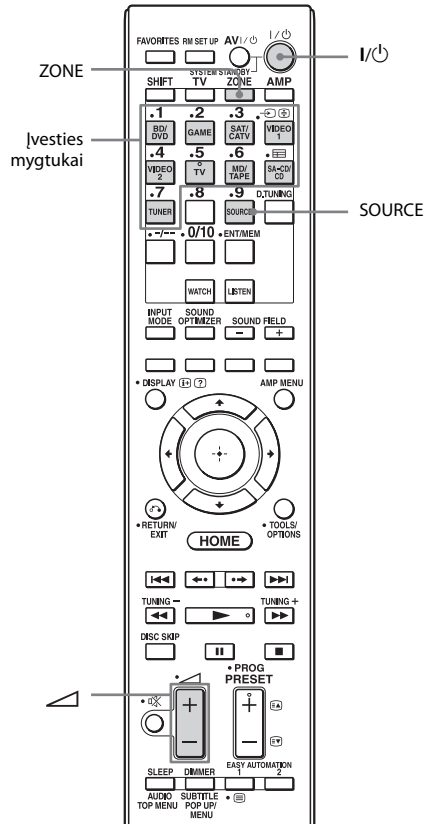

1 Įjunkite stiprintuvą 2 zonoje.

Jei išdėstymas toks, kaip pavaizduota 1-① paveikslėlyje (66 psl.), šį veiksmą praleiskite.

2 Paspauskite ZONE.

Nuotolinio valdymo pultas nustatomas valdyti 2 zoną.



3 Paspauskite I/🔊.

Suaktyvinamas zonos veikimas.

4 Paspausdami vieną iš nuotolinio valdymo pulto įvesties mygtukų pasirinkite norimus atkurti šaltinio signalus.

2 zonoje analoginiai vaizdo ir garso signalai yra išvesties signalai. Jei pasirinksite SOURCE, dabartiniai pagrindinės zonos įvesties signalai bus nustatyti kaip išvesties.

5 Nustatykite tinkamą garsumą.

- Jei išdėstymas toks, kaip pavaizduota 1-① paveikslėlyje (66 psl.), garsumą reguliuokite paspausdami nuotolinio valdymo pulto mygtuką  +/-.
- Jei išdėstymas toks, kaip pavaizduota 1-② paveikslėlyje (67 psl.), garsumą reguliuokite naudodami 2 zonoje esantį imtuvą. Jei nustatysit elemento „Line Out“ parinktį, „Zone2“ nustatymą „Variable“, garsumą 2 zonoje galėsite reguliuoti nuotolinio valdymo pulto mygtuku  +/- (68 psl.).

Kaip atlikti galutinius 2 zonos valdymo nustatymo veiksmus

Paspauskite ZONE, o tada – I/🔊.

Pastabos

- TV galima pasirinkti tik pagrindinėje zonoje.
- Turinį iš USB įrenginio, „iPhone/iPod“, pagrindinio tinklo arba interneto vaizdo įrašo 2 zonoje atkurti galima tik tada, jei pasirinkta SOURCE.
- Pagrindinėje arba 2 zonoje galima pasirinkti FM arba AM. Pirmenybė teikiama naujausiam pasirinkimui, net jei vienoje iš zonų jau pasirinkta kita nuostata.

Kaip naudoti kitas funkcijas

Kaip naudoti „BRAVIA Sync“ funkcijas

Kas yra „BRAVIA Sync“?

„BRAVIA Sync“ yra „Sony“ gaminių funkcijos, leidžiančios patiems BRAVIA nuotolinio valdymo pultu valdyti HDMI kabeliais prijungta suderinamą įrangą, pavadinimas.

Šį veikimo suderinamumą užtikrina HDMI funkcijos valdymas pasitelkus HDMI (High-Definition Multimedia Interface) pritaikytą HDMI CEC (Consumer Electronics Control).

Jei „Sony“ įranga, suderinama su „BRAVIA Sync“, bus prijungta HDMI kabeliu (nepridėtas), ją valdyti bus paprasčiau, kaip nurodyta toliau išvardytuose skyriuose.

- Sistemos išjungimas (71 psl.)
- Paleidimas vienu prisilietimu (71 psl.)
- Sistemos garso valdymas (71 psl.)
- Audio Return Channel (ARC) (71 psl.)
- Scenos pasirinkimas (72 psl.)
- Namų kino valdymas (72 psl.)

Šiais atvejais HDMI funkcijos valdyti negalima:

- Jei imtuvas prijungtas prie įrangos, kuri neatitinka „Sony“ HDMI funkcijos valdymo.
- Jei imtuvą ir įrangą jungiate ne per HDMI jungtį.

Imtuvą rekomenduojame jungti prie gaminių, ant kurių nurodyta „BRAVIA Sync“.

Pastabos

- Šios funkcijos gali veikti naudojant ir ne „Sony“ įrangą. Tačiau su kai kuriais ne „Sony“ įrenginiais suderinamumas negarantuojamas.
 - Sistemos išjungimas
 - Paleidimas vienu prisilietimu
 - Sistemos garso valdymas

- Toliau išvardytos funkcijos yra „Sony“ patentuotos funkcijos. Naudojant ne „Sony“ įrangą jos neveiks.
 - Scenos pasirinkimas
 - Namų kino valdymas
- Naudojant su „BRAVIA Sync“ nesuderinamą įrangą šių funkcijų suaktyvinti nepavyks.

Kaip pasiruošti naudoti „BRAVIA Sync“

Kad galėtumėte naudoti „BRAVIA Sync“, įgalinkite imtuvo ir prijungtos įrangos HDMI funkcijos valdymą.

Kad galėtumėte naudoti „HDMI“, įgalinkite imtuvo ir prijungtos įrangos funkcijos valdymą.

1 Pagrindiniame meniu pasirinkite „Settings“ ir paspauskite .

2 Pasirinkite „HDMI Settings“ ir paspauskite .

3 Pasirinkite „Control for HDMI“ ir paspauskite .

4 Pasirinkite „On“ ir paspauskite .

Suaktyvintas imtuvo HDMI funkcijos valdymas.

5 Įjunkite prijungtos įrangos HDMI funkcijos valdymą.

Išsamios informacijos, kaip nustatyti prijungtą įrangą, žr. jai skirtoje naudojimo instrukcijoje.

6 Pakartokite 5 veiksmą, kad nustatytumėte HDMI funkcijos valdymą ir būtų pateiktas visos norimos naudoti atkūrimo įrangos vaizdas.

Pastaba

Jei atjungsite HDMI kabelį arba prijungsite jį prie kitos jungties, atlikite nurodytus veiksmus.

Tačiau jei jungsite prie HDMI IN 1, IN 2 arba IN 3 lizdo, šių veiksmų atlikti nereikės.

Sistemos išjungimas

Jei TV išjungsitė paspausdami TV nuotolinio valdymo pulto maitinimo mygtuką, imtuvą ir prijungta įranga bus išjungti automatiškai. Norėdami išjungti TV galite naudoti ir nuotolinio valdymo pultą.

Paspauskite TV, o tada – AV I/⏻.

TV, imtuvą ir prijungta įranga bus išjungti.

Pastabos

- Prieš naudodami sistemos išjungimo funkciją, įjunkite TV maitinimo tiekimo blokuotės funkciją. Išsamios informacijos žr. TV naudojimo instrukcijoje.
- Atsižvelgiant į prijungtos įrangos būseną, ji gali būti neišjungta. Išsamios informacijos žr. prijungtos įrangos naudojimo instrukcijoje.
- Jei sistemos išjungimo funkciją naudosite ne su „Sony“ gamybės TV, nuotolinio valdymo pultą užprogramuokite atsižvelgdami į TV gamintojo nurodymus.

Paleidimas vienu prisilietimu

Jei turinį bandysitė atkurti naudodami įrangą, kuri prie imtuvo prijungta per HDMI jungtį, imtuvą bus automatiškai įjungtas ir perjungta atitinkama HDMI įvestis.

Jei nustatysitė „Pass Through“ nustatymą „On“, garsas ir vaizdas bus atkuriami tik per TV, o imtuvą ir toliau veiks budėjimo režimu.

Paleiskite atkūrimą per atkūrimo įrangą.

Kai naudoti paleidimo vienu prisilietimu funkciją naudojant vaizdo kamerą

- 1 Įgalinkite imtuvo ir vaizdo kameros HDMI funkcijos valdymą.
- 2 Vaizdo kamerą prijunkite prie lizdo HDMI IN 1, IN 2 arba IN 3 (33 psl.).
Jei naudojate „Sony“ vaizdo kamerą, TV bus įjungtas įjungus imtuvą, o tada automatiškai bus pradėtas atkūrimas iš vaizdo kameros. Jei naudojate ne „Sony“ vaizdo kamerą, leiskite vaizdo kamerą nuolat.

Pastabos

- Atsižvelgiant į TV, turinys gali būti rodomas ne nuo pradžių.
- „Sony“ vaizdo kamerą ar panašią įrangą, kurioje numatyta leidimo vienu prisilietimu funkcija, prijunkite per HDMI jungtį, t. y. jungdami prie lizdo HDMI IN 1, IN 2 arba IN 3. Jei jungsite prie kitų lizdų HDMI IN, imtuvą gali nebūti prijungtas prie atitinkamos įvesties. Tada įvestį, prie kurios prijungta vaizdo kamera, teks pasirinkti patiems.

Sistemos garso valdymas

Norėdami klausytis TV garso per garsiakalbius, prijungtus prie imtuvo, turėsite atlikti keletą paprastų veiksmų. Be to, naudodami TV nuotolinio valdymo pultą galėsite reguliuoti garsumą ir išjungti imtuvo garsą. Sistemos garso valdymo funkciją naudokite taip, kaip nurodyta toliau.

- Jei tada, kai garsas bus atkuriamas per TV garsiakalbį įjungsitė imtuvą, TV garsas bus atkuriamas per garsiakalbius, prijungtus prie imtuvo. Jei imtuvą išjungsitė, garsas bus atkuriamas per TV garsiakalbį.
- Reguluojant TV garsumą, sistemos garso valdymo funkcija tuo pačiu metu reguliuoja imtuvo garsumą.

Šią funkciją galima valdyti ir per TV meniu. Išsamios informacijos žr. TV naudojimo instrukcijoje.

Pastabos

- Jei pasirinktas „Control for HDMI“ nustatymas „On“, meniu „HDMI Settings“ parinkties „Audio Out“ nustatymai bus nustatyti automatiškai, atsižvelgiant į sistemos garso valdymo nustatymus.
- Jei TV įjungsitė prieš įjungdami imtuvą, bus nedelsiant garso atkūrimas per TV.

Audio Return Channel (ARC)

Jei TV suderinamas su „Audio Return Channel (ARC)“, prijungus HDMI kabeliu, skaitmeniniai garso signalai iš TV bus siunčiami į imtuvą. Norint TV garso klausytis per imtuvą, atskirai garso prijungti nereikės. Išsamios informacijos žr. „Skaitmeninio ir analoginio garso perjungimas“ (73 psl.).

Scenos pasirinkimas

Optimali vaizdo kokybė ir garso laukas parenkami automatiškai, atsižvelgiant į TV pasirinktą sceną.

Išsamios informacijos apie veikimą, žr. TV naudojimo instrukcijoje.

Pastaba

Atsižvelgiant į TV, garso laukas gali būti neperjungtas.

Atitikčių lentelė

Scenos nustatymas TV	Garso laukas
Cinema	HD-D.C.S.
Sports	SPORTS
Music	Live Concert
Animation	A.F.D. Auto
Photo	A.F.D. Auto
Game	A.F.D. Auto
Graphics	A.F.D. Auto

Namų kino valdymas

Jei prie jungtuvo prijungtas su namų kino valdymą palaikantis TV, prijungto TV ekrane bus rodoma interneto taikomosios programos piktograma.

Imtuvo įvestį arba garso laukus galite perjungti naudodami TV nuotolinio valdymo pultą.

Be to, galite reguliuoti centrinio garsiakalbio arba žemųjų dažnių garsiakalbio lygį, taip pat šiuos nustatymus: „Sound Optimizer“ (64 psl.), „Dual Mono“ (89 psl.) arba „A/V Sync“ (90 psl.).

Kad galėtumėte naudoti namų kino valdymo funkciją, TV turi galėti prisijungti prie plačiajuosčio ryšio tarnybos.

Išsamios informacijos žr. prie TV pridėtoje naudojimo instrukcijoje.





HDMI signalų atkūrimas net tada, kai imtuvas veikia budėjimo režimu

(Pass Through)

Per lizdą HDMI IN garso ir vaizdo signalus į TV, prijungtą prie lizdo HDMI OUT, galite perduoti net tada, kai imtuvas veikia budėjimo režimu.

Jei šią funkciją naudosite tada, kai nustatytas „Control for HDMI“ nustatymas „On“, imtuvo įvestis, atsižvelgiant į prijungtos įrangos veikimą, bus perjungta net imtuvui veikiant budėjimo režimu.

Suaktyvinę šią funkciją, parinkite „Pass Through“ nustatymus, kaip nurodyta toliau.

- 1 Pagrindiniame meniu pasirinkite „Settings“ ir paspauskite .**
- 2 Pasirinkite „HDMI Settings“ ir paspauskite .**
- 3 Pasirinkite „Pass Through“ ir paspauskite .**
- 4 Pasirinkite norimą parametą ir paspauskite .**

Parametras	Paaiškinimas
On	Imtuvui veikiant budėjimo režimu, HDMI signalai bus atkuriami iš imtuvo lizdo HDMI OUT.
Off	Veikdamas budėjimo režimu HDMI signalų imtuvas neatkuria. Jei norite, kad turinys iš prijungtos įrangos būtų atkuriamas per TV, įjunkite imtuvą. Pasirinkus šį nustatymą, įrenginiui veikiant budėjimo režimu elektros energijos pavyks sutaupyti daugiau nei tada, kai pasirinktas nustatymas „On“.

Skaitmeninio ir analoginio garso perjungimas

Jei įrangą prijungsite ir prie skaitmeninio, ir prie analoginio garso įvesties imtuvo lizdų, galėsite pasirinkti kurį nors iš šių garso įvesties režimų, arba juos perjunginėti, atsižvelgdami į turinį, kurį ketinate peržiūrėti.

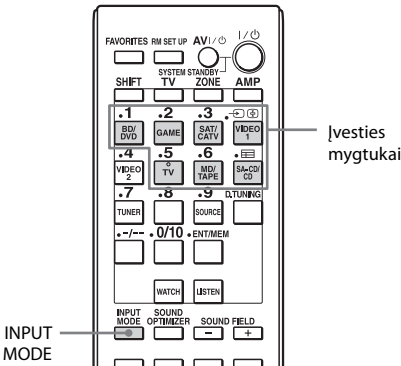

1 Naudodami įvesties mygtukus pasirinkite įvesties šaltinį.

2 Paspauskite INPUT MODE.

Atidarytame lange bus nurodytas pasirinktas garso įvesties režimas.

• AUTO

Jei prijungta ir prie skaitmeninių, ir prie analoginių signalų jungčių, pirmenybė suteikiama skaitmeniniams garso signalams.

Jei skaitmeniniai garso signalai neperduodami, pasirenkami analoginiai garso signalai.

Jei pasirinkta TV įvestis, pirmenybė teikiama „Audio Return Channel (ARC)“ signalams. Jei TV nepalaiko „Audio Return Channel (ARC)“, pasirenkami skaitmeniniai optiniai garso signalai.

Jei neįgalintas nei imtuvo, nei TV HDMI funkcijos valdymas, „Audio Return Channel (ARC)“ neveikia.

• OPT

Rodoma tik tada, jei su įvestimi susietas optinis lizdas; tada automatiškai pasirenkamas optinės įvesties lizdas.

• COAX

Rodoma tik tada, jei su įvestimi susietas bendraašis lizdas; tada automatiškai pasirenkamas bendraašis įvesties lizdas.

• ANALOG

Nurodoma, kad analoginių garso signalų įvestis turi būti susieta su lizdais AUDIO IN (L / R).

Pastabos

- Atsižvelgiant į įvestį, atidarytame lange rodoma „-----“ ir kitų režimų pasirinkti negalima.
- Naudojant „2ch Analog Direct“ parenkamas garso įvesties nustatymas „Analog“. Kitų režimų pasirinkti negalima.

Kaip naudoti kitus vaizdo / garso įvesties lizdus

Vaizdo ir (arba) garso signalai gali būti perduodami ir per kitus įvesties lizdus. Pvz., jei norite, kad iš DVD leistuvo būtų perduodami tik skaitmeniniai optiniai garso signalai, DVD leistuvo lizdą OPTICAL OUT sujunkite su šio imtuvo lizdu OPTICAL IN 1. Jei norite, kad iš DVD leistuvo būtų perduodami vaizdo signalai, DVD leistuvo komponentinio vaizdo lizdą sujunkite su šio imtuvo lizdu COMPONENT VIDEO IN 1 arba COMPONENT VIDEO IN 2.

1 Pagrindiniame meniu pasirinkite „Settings“ ir paspauskite \oplus .

2 Pasirinkite „Input Settings“ ir paspauskite \oplus .

3 Pasirinkite „Video Input Assign“ arba „Audio Input Assign“ ir paspauskite \oplus .

4 Pasirinkite, kokius garso ir (arba) vaizdo signalus norite priskirti kiekvienai įvesčiai.

Pastabos

- Jei pasirinkę „Video Input Assign“ arba „Audio Input Assign“ įvestį priskirsite pasirinkdami kurią nors iš lizdų nuo HDMI IN 1 iki IN 5, ir vaizdo, ir garso įvesčiai bus priskirtas tas pats HDMI įvesties lizdas. Jei lizdą HDMI IN norite priskirti vien vaizdo arba vien garso įvesčiai, pirmiausia pasirinkę „Video Input Assign“ arba „Audio Input Assign“ priskirkite įvestį kuriam nors iš lizdų nuo HDMI IN 1 iki IN 5. Tada pasirinkę „Video Input Assign“ arba „Audio Input Assign“ (atsižvelgdami į tai, kuriai įvesčiai nenorite priskirti lizdo HDMI IN) lizdą HDMI IN priskirkite pasirinkdami nustatymą „None“.
- Jei nustatydami imtuvą naudojate GUI, lizdo HDMI IN priskyrimą galite pakeisti naudodami dalies INPUT nustatymą H.V. ASSIGN arba H.A. ASSIGN (104 psl.).
- Jei lizdo HDMI IN priskyrimą keičiate tada, kai naudojamas HDMI funkcijos valdymas, imtuvo įvestį perjunkite nustatydami įvestį, prie kurios prijungta HDMI įranga. Kitu atveju gali tinkamai neveikti HDMI funkcijos valdymas.
- Jei ir dalyje „Video Input Assign“, ir „Audio Input Assign“ nustatydami lizdo HDMI IN priskyrimą pasirinksite NONE, negalėsite pasirinkti, kad signalai būtų perduodami per HDMI įvestį. Tada HDMI funkciją galėsite valdyti ne per imtuvą, o tik per kitą įrangą. Tačiau tai nėra gedimas.

Įvesties pavadinimas		BD/DVD	GAME	SAT/ CATV	VIDEO 1	VIDEO 2	TV	MD/ TAPE	SA-CD/ CD
Priskiriami vaizdo įvesties lizdai	Component1 (BD/DVD)	○*	○	○	○	○	–	○	○
	Component2 (SAT/CATV)	○	○	○*	○	○	–	○	○
	HDMI1 (GAME)	○	○*	○	○	○	–	○	○
	HDMI2 (SAT/CATV)	○	○	○*	○	○	–	○	○
	HDMI3 (VIDEO 1)	○	○	○	○*	○	–	○	○
	HDMI4 (SA-CD/CD)	○	○	○	○	○	–	○	○*
HDMI5 (BD/DVD)	○*	○	○	○	○	–	○	○	
Priskiriami garso įvesties lizdai	Optical1 (VIDEO 1)	○	○	○	○*	○	–	○	○
	Optical2 (TV)	○	○	○	○	○	○*	○	○
	Optical3 (MD/TAPE)	○	○	○	○	○	–	○*	○
	Coaxial1 (SA-CD/CD)	○	○	○	○	○	–	○	○*
	HDMI1 (GAME)	○	○*	○	○	○	–	○	○
	HDMI2 (SAT/CATV)	○	○	○*	○	○	–	○	○
	HDMI3 (VIDEO 1)	○	○	○	○*	○	–	○	○
	HDMI4 (SA-CD/CD)	○	○	○	○	○	–	○	○*
HDMI5 (BD/DVD)	○*	○	○	○	○	–	○	○	

* numatytasis gamyklinis nustatymas

Pastabos

- Priskyrus skaitmeninę garso įvestį gali būti automatiškai pakeistas INPUT MODE nustatymas.
- Vaizdo įvesčiai priskyrus komponentinę arba sudėtinę įvestį, o garso įvesčiai – HDMI įvestį, komponentiniai arba sudėtiniai vaizdo signalai per lizdus HDMI OUT neperduodami. Komponentiniai arba sudėtiniai vaizdo signalai perduodami per lizdus COMPONENT VIDEO MONITOR OUT arba lizdą MONITOR VIDEO OUT.
- Negalima priskirti skirtingų HDMI lizdų, kad būtų atskirtos vaizdo ir garso įvestys.
- Vienam lizdai HDMI IN galima priskirti kelias įvestis. Tačiau jei naudosite įrangos, prijungtos prie lizdo HDMI IN, palaikomą leidimo vienu prisilietimu funkciją, bus pasirinkta pirmesnė pradinės įvesčių sekos įvestis.

Kaip valdyti imtuvą išmaniuoju telefonu

Imtuvą galite valdyti išmaniuoju telefonu, kuriame įdiegta programinė įranga „ES Remote“. Programinę įrangą „ES Remote“ galima nemokamai atsisiųsti iš „App Store“ (skirtos „iPhone“) arba „Android Market“ (skirtos „Android“).

Kaip įrašyti įvairius imtuvo nustatymus ir juos visus vienu metu iškviešti

(Easy Automation)

Galite iš karto įrašyti įvairius imtuvo nustatymus ir nesunkiai juos iškviešti bei pritaikyti imtuvui. Pvz., įrašę scenai „1: Movie“ skirtus nustatymus, atlikdami paprastą vienu prisilietimu įvykdomą operaciją galėsite iš karto perjungti visus imtuvo nustatymus, užuot keitę elementų „Input“, „Calibration Type“ ir „Sound Field“ nustatymus atskirai.

Nustatymo elementas	Nustatyta „1: Movie“ reikšmė
Input	BD/DVD
Calibration Type	Engineer
Sound Field	HD-D.C.S.

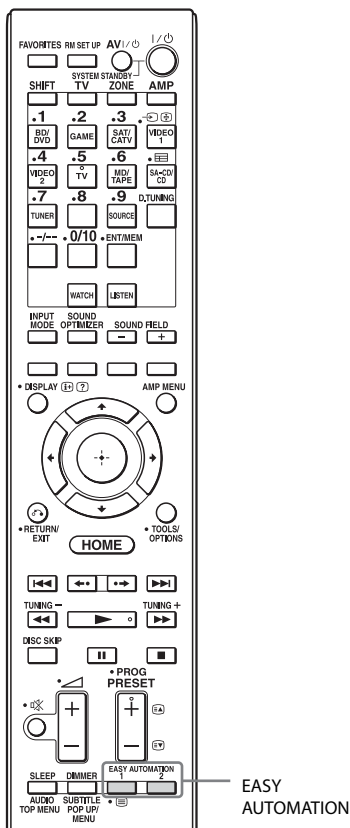



EASY
AUTOMATION

Toliau išvardyti elementai, kurių nustatymus galite įrašyti, ir numatytosios kiekvieno elemento reikšmės.



Nustatymo elementas	Numatytoji reikšmė			
	1: Movie	2: Music	3: Party	4: Night
Input	BD/DVD	SA-CD/ CD	No Change	No Change
Tuner Preset	No Change	No Change	No Change	No Change
Sound Field	HD-D.C.S.	Berlin Philharmonic Hall	Multi Stereo	No Change
Sleep	No Change	No Change	Off	30 min.
Volume	No Change	No Change	-10 dB	-30 dB
Speaker	No Change	No Change	No Change	No Change
Party Mode	No Change	No Change	On	No Change
A/V Sync	No Change	No Change	No Change	No Change
Calibration Type	No Change	No Change	No Change	No Change
Digital Legato Linear	No Change	No Change	No Change	No Change
Sound Optimizer	No Change	No Change	Off	On
Sound Field Mode	No Change	No Change	No Change	No Change
Equalizer (Front)	No Change	No Change	No Change	No Change
Equalizer (Center)	No Change	No Change	No Change	No Change
Equalizer (Surround)	No Change	No Change	No Change	No Change
Equalizer (Front High)	No Change	No Change	No Change	No Change

* „Tuner Preset“ galima rinktis tik tada, jei nustatytas elemento „Input“ nustatymas FM arba AM.

Kaip iškviešti įrašytus „Scene“ nustatymus

- 1 Pagrindiniame meniu pasirinkite „Easy Automation“ ir paspauskite .
- 2 Pasirinkite norimą „Scene“ ir paspauskite .

Kaip įrašyti „Scene“ nustatymus

- 1 Pagrindiniame meniu pasirinkite „Easy Automation“ ir paspauskite .
- 2 Iš „Scene“ parinkčių „1: Movie“, „2: Music“, „3: Party“ arba „4: Night“ pasirinkite tą, kurios nustatymus norite įrašyti, ir paspauskite TOOLS/OPTIONS.
- 3 Pasirinkite norimą meniu ir paspauskite .

Meniu	Paaškinimas
Edit Saved Scene	Leidžiama savo nuožiūra tinkinti nustatymus ir juos įrašyti.
Import Current Settings	Įkeliami ir kaip „Scene“ nustatymai įrašomi dabartiniai imtuvo nustatymai. Elementų „Input“ ir „Volume“ nustatymas – „No Change“.

Pastabos

- Dabartiniai nustatymai, kurių reikšmės „No Change“, nekeičiami net iškvietus „Scene“.
- Norėdami nustatyti „No Change“, pasirinkite „Edit Saved Scene“ ir redagavimo ekrane atžymėkite nustatymo elemento langelį.
- Iškvietus „Scene“, nustatymų, kurių neįmanoma pritaikyti, nepaisoma.

Patarimas

Įrašytą (-us) elemento „1: Movie“ arba „2: Music“ nustatymą (-us) galima iškviešti tiesiogiai, t. y. paspaudžiant nuotolinio valdymo pulto mygtuką EASY AUTOMATION 1 arba EASY AUTOMATION 2. Be to, 3 sek. palaikius nuspausta mygtuką EASY AUTOMATION 1 arba EASY AUTOMATION 2 „1: Movie“ arba „2: Music“ galima pakeisti dabartiniais nustatymais – tai atliekama taip pat, kaip pasirinkus meniu parinktį „Import Current Settings“.

Kaip naudoti išjungimo laikmatį

Galite nustatyti, kad nurodytu laiku imtuvas būtų automatiškai išjungtas.

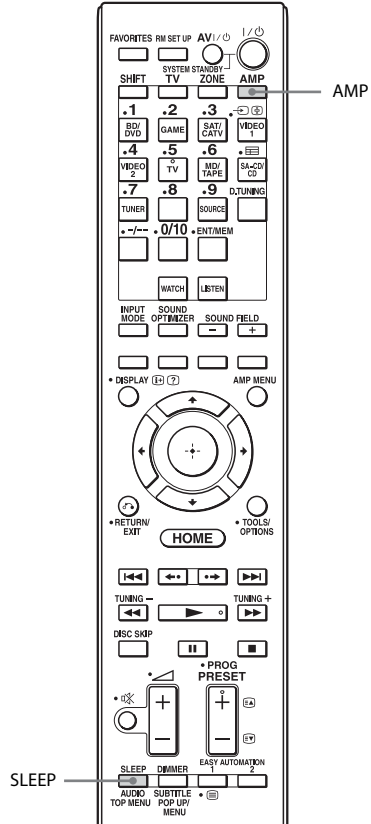

1 Paspauskite AMP.

Imtuvą galima valdyti nuotolinio valdymo pultu.

2 Paspauskite SLEEP.

Kaskart paspaudus SLEEP, ekranas keičiamas toliau nurodyta tvarka.

→ 0:30:00 → 1:00:00 → 1:30:00 → 2:00:00 → OFF →

Jei naudojamas išjungimo laikmatis, imtuvo ekrane dega užrašas SLEEP. Norėdami patikrinti, kiek laiko liko iki imtuvo išjungimo, paspauskite SLEEP. Ekranu lange bus nurodytas likęs laikas. Dar kartą paspaudus SLEEP bus nustatytas išjungimo laikmačio nustatymas OFF.

Kaip įrašyti naudojant imtuvą



Naudodami imtuvą galite įrašyti iš vaizdo / garso įrangos perduodamą turinį. Žr. prie įrašymo įrangos pridėtą naudojimo instrukciją.

Kaip įrašyti naudojant vaizdo įrangą

- 1 Pagrindiniame meniu pasirinkite „Watch“ ir paspauskite .**
- 2 Pasirinkite atkūrimo įrangą ir paspauskite .**
- 3 Pasiruoškite atkūrimo įrangą.**
Pvz., į VCR įdėkite norimą nukopijuoti vaizdo juostelę.
- 4 Pasiruoškite įrašymo įrangą.**
Į įrašymo įrangą (VIDEO 1) įdėkite tuščią vaizdo juostelę ar kt., į kurią bus įrašoma.
- 5 Paleiskite įrašymo įrangos įrašymo funkciją, o tada – paleiskite atkūrimo įrangą.**

Kaip įrašyti naudojant garso įrangą

Naudodami imtuvą galite įrašyti iš garso įrangos perduodamą turinį. Žr. prie MD leistuvo arba magnetofono pridėtą naudojimo instrukciją.

- 1 Pagrindiniame meniu pasirinkite „Listen“ ir paspauskite .**
- 2 Pasirinkite atkūrimo įrangą ir paspauskite .**
- 3 Pasiruoškite atkūrimo įrangą, kuria bus atkuriamas.**
Pvz., įdėkite CD į CD leistuvą.
- 4 Pasiruoškite įrašymo įrangą.**
Įdėkite tuščią MD arba juostelę į įrašymo įrenginį ir sureguliuokite įrašymo garsumo lygį.
- 5 Paleiskite įrašymo įrangos įrašymo funkciją, o tada – paleiskite atkūrimo įrangą.**

Kaip perjungti imtuvo ir nuotolinio valdymo pulto komandų režimą

Galite perjungti imtuvo ir nuotolinio valdymo pulto komandų režimą (COMMAND MODE AV1 arba COMMAND MODE AV2). Jei valdant imtuvą prie jo pridėtu nuotolinio valdymo pultu atsitiktinai valdoma ir kita „Sony“ įranga, galite perjungti numatytąjį gamyklinį komandų režimo nustatymą pakeisdami į jums tinkamu.

Tiek imtuvo, tiek nuotolinio valdymo pulto komandų režimai veikia pagal numatytuosius gamyklinius nustatymus (COMMAND MODE AV2).

Tačiau imtuvo ir nuotolinio valdymo pulto komandų režimai turi būti vienodi. Jei imtuvo ir nuotolinio valdymo pulto komandų režimai bus skirtingi, nuotolinio valdymo pultu imtuvo valdyti negalėsite.

Kaip perjungti imtuvo komandų režimą

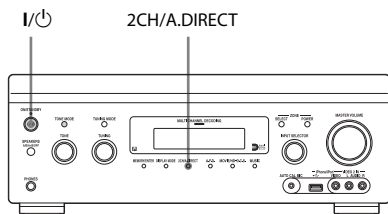

- 1 Paspauskite I/⏻, jei norite išjungti imtuvą.**
- 2 Kad įjungtumėte imtuvą, paspauskite 2CH/A.DIRECT ir jo neatleisdami paspauskite I/⏻.**

Kai nustatytas komandų režimo nustatymas AV2, ekrane rodoma C. MODE AV2.

Kai nustatytas komandų režimo nustatymas AV1, ekrane rodoma C. MODE AV1.

Kaip perjungti nuotolinio valdymo pulto komandų režimą

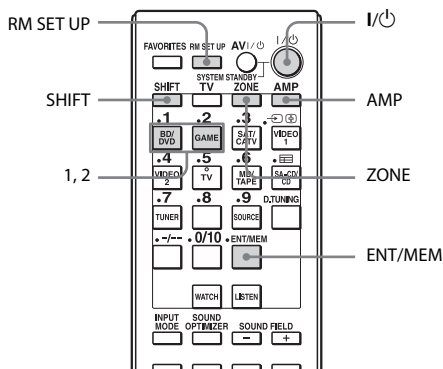

- 1 Laikydami nuspaužę RM SET UP, paspauskite I/⏻.**

Pradės mirksėti mygtukai AMP ir ZONE.

- 2 Paspauskite AMP.**

Mygtukas ZONE užges, o mygtukas AMP mirksės toliau ir užsidegs mygtukas SHIFT.

- 3 Mirksint mygtukui AMP, paspauskite skaičiaus 1 arba 2 mygtuką.**

Paspaudus 1, nustatomas komandų režimas COMMAND MODE AV1. Paspaudus 2, nustatomas komandų režimas COMMAND MODE AV2. Užsidegs mygtukas AMP.

- 4 Paspauskite ENT/MEM.**

Dukart sumirksės mygtukas AMP ir bus baigas komandų režimo nustatymo procesas.

Kaip prijungti dvikanalį stiprintuvą

Jei nenaudojate erdvinio garso galinių ir priekinių viršutinių garsiakalbių, dvikanalį stiprintuvą galite jungti prie priekiniams garsiakalbiams skirtų prievadų SURROUND BACK/FRONT HIGH/ZONE 2.

Kaip prijungti garsiakalbius

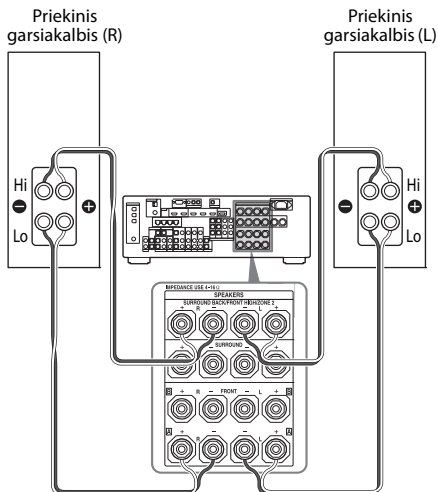

Lo (arba Hi) priekinių garsiakalbių pusėje esančius lizdus sujunkite su prievadais FRONT **A**, o Hi (arba Lo) priekinių garsiakalbių pusėje esančius lizdus – su prievadais SURROUND BACK/FRONT HIGH/ZONE 2. Kad nesugadintumėte imtuvo, nuo garsiakalbių būtinai nuimkite prie jų pritvirtintas Hi/Lo metalines dalis.

Kaip nustatyti garsiakalbius

Išsamios informacijos žr. meniu „Speaker Connection“ parinkti „Speaker Settings“ (86 psl.).

Pastabos

- Dvikanalio stiprintuvo negalima jungti prie prievadų FRONT **B**.
- Prieš vykdydami funkciją „Auto Calibration“ nustatykite dvikanalio stiprintuvo nustatymus.
- Jei nustatysite dvikanalio stiprintuvo nustatymus, erdvinio garso galinių garsiakalbių garsiakalbio lygio, balanso ir glodintuvo nustatymai taps nebetinkami ir bus naudojami priekinių garsiakalbių nustatymai.
- Jei garsiakalbiai išdėstomi taip, kad naudojami erdvinio garso galiniai arba priekiniai viršutiniai garsiakalbiai, dvikanalio stiprintuvo negalima jungti prie prievadų SURROUND BACK/FRONT HIGH/ZONE 2.
- Jei imtuvą valdote nenaudodami GUI, dalyje SB ASSIGN nustatykite BI-AMP nustatymą SPEAKER (103 psl.).

Kaip reguliuoti nustatymus

Kaip naudoti nustatymų meniu

Naudodami nustatymų meniu, galite reguliuoti įvairius garsiakalbių, erdvinio garso efektų, kelių zonų ir kt. nustatymus.

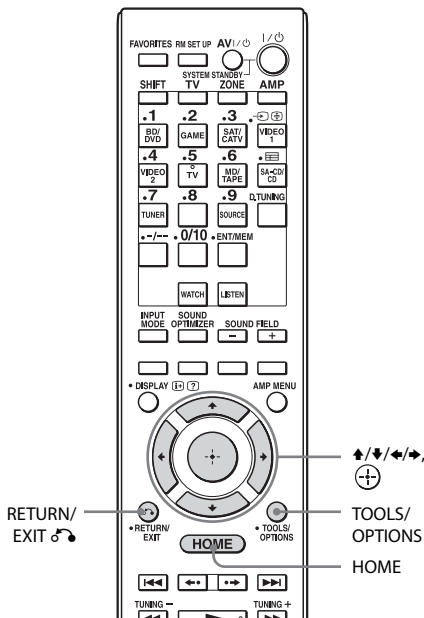

- 1** Norėdami nustatyti meniu režimą, pagrindiniame meniu pasirinkite „Settings“ ir paspauskite .

Nustatymų meniu sąrašas rodomas TV ekrane.

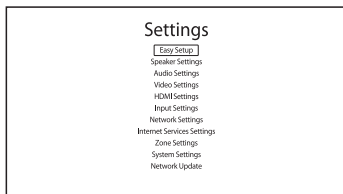

- 2** Pasirinkite norimą meniu elementą ir paspauskite , kad prie jo pereitumėte.

Pavyzdys: pasirinkus „Audio Settings“.

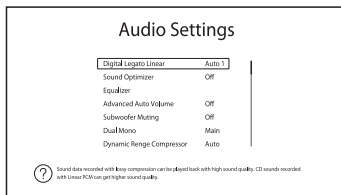

- 3** Pasirinkite norimą parametną ir paspausdami , jį įveskite.

Kaip grįžti į ankstesnį ekraną

Paspauskite RETURN/EXIT .

Kaip išeiti iš meniu

Paspauskite HOME.

Nustatymų meniu sąrašas

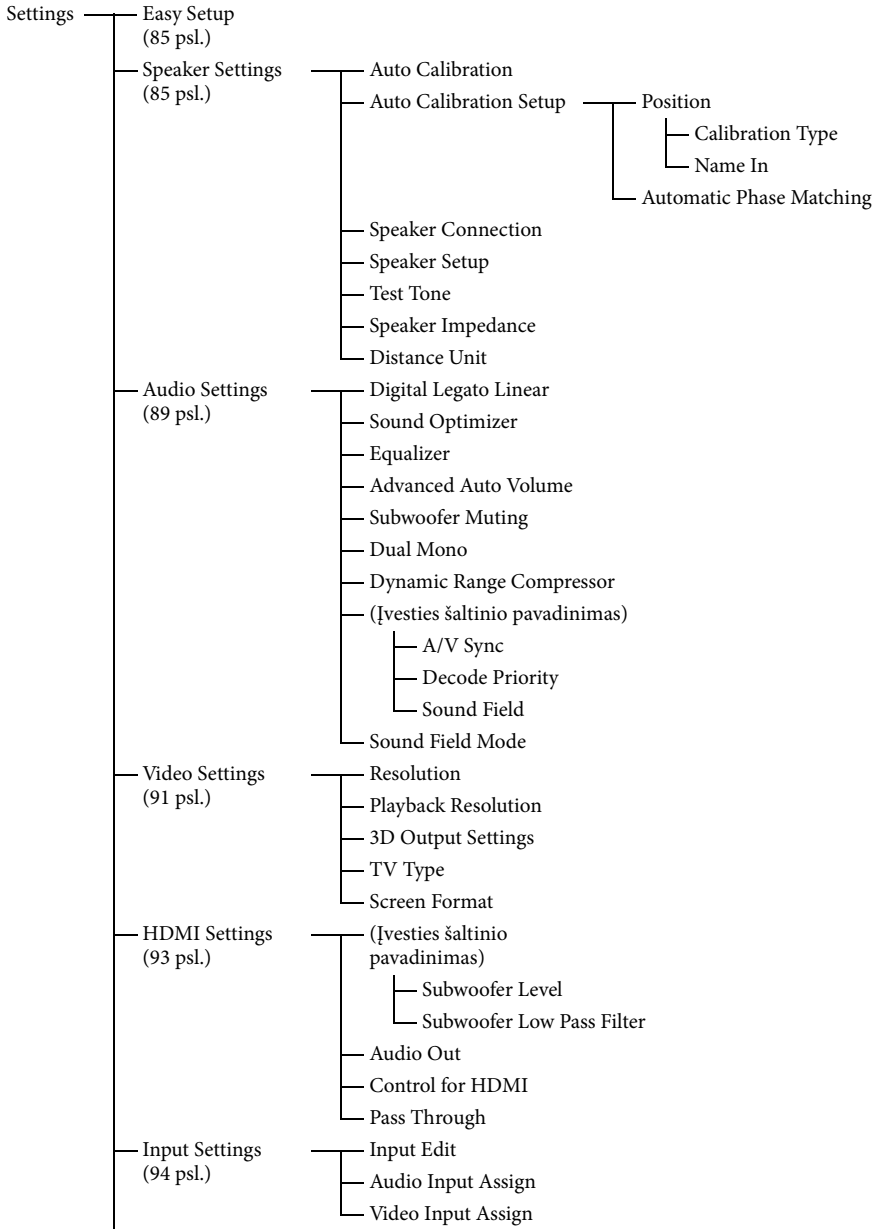

Network Settings (95 psl.)	Internet Settings
	Connection Server Settings
	Renderer Options
	Renderer Access Control
	External Control
	Network Standby
Internet Services Settings (96 psl.)	Parental Control Password
	Parental Control Area Code
	Internet Video Parental Control
	Internet Video Unrated
Zone Settings (97 psl.)	Zone Control
	Zone Setup
System Settings (98 psl.)	Language
	Auto Standby
	Settings Lock
	RS232C Control
	Software Update Notification
	Initialize Personal Information
	System Information
	EULA
Network Update (99 psl.)	

Easy Setup

Iš naujo paleidžiama Easy Setup, kad būtų galima nustatyti pagrindinius nustatymus. Vykdykite ekrane pateiktas instrukcijas (43 psl.).

Speaker Settings

Aplinką, kurioje žiūrite, (ir naudojamą garsiakalbių sistemą) galite nustatyti automatiškai arba rankiniu būdu.

Auto Calibration

Įvykdoma D.C.A.C. (Digital Cinema Auto Calibration) funkcija. Naudojant šią funkciją galima automatiškai kalibruoti, pvz., automatiškai tikrinti garsiakalbių ir imtuvo jungtis, reguliuoti garsiakalbio lygį ir matuoti atstumą tarp kiekvieno garsiakalbio ir sėdėjimo vietos.

Pastaba

Matavimų rezultatai bus perrašyti ir išsaugoti kaip dabar pasirinktos padėties nustatymas.

Auto Calibration Setup

Galima užregistruoti tris „Position“ šablonus: pagal sėdėjimo vietas, klausymosi aplinką ir matavimo sąlygas. Taip pat galite pasirinkti kalibravimo tipą kiekvienam garsiakalbiui subalansuoti.

Position

Galite registruoti daugiau nei vieną nustatymų pagal klausymosi aplinką rinkinį arba jį iškviešti.

Ekrane „Auto Calibration Setup“ pasirinkite „Position“, kurios matavimų rezultatus norite užregistruoti.

- Pos.1
- Pos.2
- Pos.3

Kaip nustatyti garsiakalbių balansavimo tipą

Galite nustatyti, kad balansavimo tipas garsiakalbiams balansuoti būtų parenkamas pagal „Position“ duomenų rinkinį.

- 1 Pasirinkite „Position“, su kuria susietą garsiakalbio balansavimo tipą norite nustatyti, ir paspauskite (+).
- 2 Pasirinkite norimą „Calibration Type“ ir paspauskite (+/-).
 - Full Flat
Atliekami dažnio matavimai ties kiekvieno garsiakalbio plokštuma.
 - Engineer
Nustatomas „Sony“ klausymosi patalpos standartą atitinkantis dažnis.
 - Front Reference
Kiekvieno garsiakalbio parametrai sureguliuojami taip, kad atitiktų priekinio garsiakalbio parametrus.
 - Off
Išjungiamas „Auto Calibration“ glodintuvas.

Pastaba

Jei „Position“ matavimų rezultatai neužregistruoti, nustatymo „Calibration Type“ rinktis negalima.

Kaip įvesti „Position“ pavadinimą

- 1 Pasirinkite „Position“, kurios pavadinimą norite įvesti, ir paspauskite (+).
- 2 Pasirinkite „Name In“ ir paspauskite (+).
Ekrane parodomas klaviatūros rodinys.
- 3 Paspausdami ↑/↓/←/→ ir (+/-) po vieną įveskite simbolius.
- 4 Pasirinkite „Finish“ ir paspauskite (+).

Automatic Phase Matching

Vykdam funkciją D.C.A.C. (Digital Cinema Auto Calibration) leidžiama nustatyti funkciją (85 psl.) A.P.M. (Automatic Phase Matching).

■ OFF

Funkcija A.P.M. nesuaktyvinama.

■ AUTO

Automatiškai įjungiamo arba išjungiamo funkcija A.P.M..

Pastabos

- Ši funkcija neveikia toliau nurodytais atvejais.
 - Pasirinktas kalibravimo tipo nustatymas OFF (85 psl.).
 - Įvedami analoginiai garso signalai.
 - Naudojama „2ch Analog Direct“.
- Imtuvus gali atkurti mažesnio diskretizavimo dažnio signalus nei tikrasis įvesties signalų diskretizavimo dažnis; tai priklauso nuo garso formato.

Speaker Connection

Garsiakalbį galima reguliuoti patiems. Taip pat galite reguliuoti garsiakalbio lygius, kai „Easy Setup“ yra baigtas.

„Speaker Settings“ yra susijusi tik su dabartine „Position“.

Pasitelkę vedlį galite nustatyti:

- naudojamos garsiakalbių sistemos garsiakalbių išdėstymo nustatymus;
- prievadų SURROUND BACK/FRONT HIGH/ZONE 2 kaip dvikanalio stiprintuvo arba 2 zonos jungties („SB Assign“) nustatymus.

Pastaba

Jei garsiakalbiai išdėstomi taip, kad naudojami erdvinio garso galiniai arba priekiniai viršutiniai garsiakalbiai, prievadų SURROUND BACK/FRONT HIGH/ZONE 2 kaip dvikanalio stiprintuvo arba 2 zonos jungties naudoti negalima.



Speaker Setup

„Manual Setup“ ekrane kiekvieną garsiakalbį galima reguliuoti patiems. Taip pat galite reguliuoti garsiakalbio lygius, kai „Auto Calibration“ yra baigtas.

Pasirinkite „Level/Distance/Size“ ir paspauskite (+).



Kaip reguliuoti garsiakalbių lygį

Galite reguliuoti kiekvieno garsiakalbio lygį (centrinio, kairiojo / dešiniojo erdvinio, galinio kairiojo / dešiniojo erdvinio, priekinio kairiojo / dešiniojo garsiakalbių, žemųjų dažnių garsiakalbio).

- 1 Ekrane pasirinkite garsiakalbį, kurio lygį norite reguliuoti, ir paspauskite .
- 2 Pasirinkite „Level“ ir paspauskite . Galite reguliuoti lygį nuo -20 dB iki +10 dB 0,5 dB intervalais. Galite reguliuoti tiek priekinio kairiojo, tiek priekinio dešiniojo garsiakalbių balansą. Galite reguliuoti priekinio kairiojo lygį nuo FL-10,0 dB iki FL+10,0 dB 0,5 dB intervalais. Taip pat galite reguliuoti priekinio dešiniojo garsiakalbio lygį nuo FR-10,0 dB iki FR+10,0 dB 0,5 dB intervalais.

Kaip reguliuoti atstumą nuo sėdėjimo vietos iki kiekvieno garsiakalbio

Galite reguliuoti atstumą nuo sėdėjimo vietos iki kiekvieno garsiakalbio (priekinio kairiojo / dešiniojo, centrinio, kairiojo / dešiniojo erdvinio, galinio kairiojo / dešiniojo erdvinio, priekinio kairiojo / dešiniojo garsiakalbių, žemųjų dažnių garsiakalbio).

- 1 Ekrane pasirinkite garsiakalbį, atstumą iki kurio norite reguliuoti, ir paspauskite .
- 2 Pasirinkite „Distance“ ir paspauskite . Galite reguliuoti atstumą nuo 1,0 iki 10,0 m (nuo 3 pėd. 3 col. iki 32 pėd. 9 col.) kas 1 cm (1 col.).

Kaip reguliuoti garsiakalbių dydį

Galite reguliuoti kiekvieno garsiakalbio dydį (priekinio kairiojo / dešiniojo, centrinio, kairiojo / dešiniojo erdvinio, galinio kairiojo / dešiniojo erdvinio, priekinio kairiojo / dešiniojo garsiakalbių).

- 1 Ekrane pasirinkite garsiakalbį, kurio dydį norite reguliuoti, ir paspauskite .

- 2 Pasirinkite „Size“ ir paspauskite .

- Large
Jei prijungiate didelius garsiakalbius, efektyviai atkuriančius bosų dažnius, pasirinkite „Large“. Paprastai ir reikia pasirinkti „Large“.
- Small
Jei garsas iškreiptas arba naudodami kelių kanalų erdvinio garso funkciją negirdite visų erdvinių efektų, pasirinkite „Small“ – taip suaktyvinsite bosų nukreipimo grandinę ir kiekvieno kanalo bosų dažnius atkursite per žemųjų dažnių arba kitų „Large“ garsiakalbių.

Pastabos

- Erdvinio garso galinių garsiakalbių nustatymas bus toks pat, kaip ir kitų erdvinių garsiakalbių.
- Jei priekinių garsiakalbių nustatymas yra „Small“, automatiškai parenkamas centrinio, erdvinio garso, erdvinio garso galinio ir priekinio viršutinio garsiakalbių nustatymas „Small“.
- Jei nenaudojate žemųjų dažnių garsiakalbio, automatiškai parenkamas priekinių garsiakalbių nustatymas „Large“.

Kaip reguliuoti kiekvieno garsiakalbio atskyrimo dažnį

Leidžia nustatyti garsiakalbių, kurie meniu „Size“ nustatyti kaip „Small“, bosų atskyrimo dažnį. Kiekvieno garsiakalbio išmatuotas garsiakalbio atskyrimo dažnis nustatomas atlikus „Auto Calibration“.

- 1 Pasirinkite „Crossover Frequency“ ir paspauskite .
- 2 Ekrane pasirinkite garsiakalbį, kurio atskyrimo dažnį norite reguliuoti.
- 3 Nustatykite pasirinkto garsiakalbio atskyrimo dažnį.

Pastaba

Erdvinio garso galinių garsiakalbių nustatymas bus toks pat, kaip ir kitų erdvinių garsiakalbių.

Test Tone

Galima pasirinkti bandomojo tono tipą „Test Tone“ ekrane.

Kaip išvesti bandomąjį toną iš kiekvieno garsiakalbio

Galite išvesti bandomąjį toną iš kiekvieno garsiakalbio paeiliui.

1 Pasirinkite „Test Tone“ ir paspauskite (+).
Parodomas „Test Tone“ ekranas.

2 Sureguliuokite parametą, tada paspauskite (+).

- Off
- Auto

Bandomasis tonas išvedamas iš kiekvieno garsiakalbio paeiliui.

- L, C, R, SR, SB*, SBR, SBL, SL, LH, RH, SW
* „SB“ rodoma tada, kai prijungtas tik vienas galinis erdvinis garsiakalbis.

Galite pasirinkti, iš kurių garsiakalbių bus išvestas bandomasis tonas.

3 Sureguliuokite „Level“, tada paspauskite (+).

Kaip išvesti bandomąjį toną iš gretimų garsiakalbių

Galite išvesti bandomąjį toną iš gretimų garsiakalbių, kad galėtumėte sureguliuoti garsiakalbių balansą.

1 Pasirinkite „Phase Noise“ ir paspauskite (+).
Parodomas „Phase Noise“ ekranas.

2 Sureguliuokite parametą, tada paspauskite (+).

- Off
- L/R, L/C, C/R, R/SR, SR/SBR, SR/SB*, SBR/SBL, SR/SL, SB/SL*, SBL/SL, LH/RH, SL/L, L/SR, SL/R, L/RH, LH/R
* „SR/SB“ ir „SB/SL“ rodoma tada, kai prijungtas tik vienas galinis erdvinis garsiakalbis.

Galima išvesti bandomąjį toną iš gretimų garsiakalbių paeiliui.

Kai kurie elementai gali būti nerodomi.

Tai priklauso nuo garsiakalbių šablono nustatymo.

3 Sureguliuokite „Level“, tada paspauskite (+).

Kaip išvesti šaltinio garsą iš gretimų garsiakalbių

Galite išvesti šaltinio garsą iš gretimų garsiakalbių, kad galėtumėte sureguliuoti garsiakalbių balansą.

1 Pasirinkite „Phase Audio“ ir paspauskite (+).
Parodomas „Phase Audio“ ekranas.

2 Sureguliuokite parametą, tada paspauskite (+).

- Off
- L/R, L/C, C/R, R/SR, SR/SBR, SR/SB*, SBR/SBL, SR/SL, SB/SL*, SBL/SL, LH/RH, SL/L, L/SR, SL/R, L/RH, LH/R
* „SR/SB“ ir „SB/SL“ rodoma tada, kai prijungtas tik vienas galinis erdvinis garsiakalbis.

Galima išvesti 2 kanalų šaltinio garsą (vietoj bandomojo tono) iš gretimų garsiakalbių paeiliui.

Kai kurie elementai gali būti nerodomi.

Tai priklauso nuo garsiakalbių šablono nustatymo.

3 Sureguliuokite „Level“, tada paspauskite (+).

Speaker Impedance

Galima nustatyti garsiakalbių impedansą. Išsamios informacijos žr. „7: Kaip nustatyti imtuvą naudojant „Easy Setup“ (43 psl.).

■ 4 Ω

■ 8 Ω

Distance Unit

Galima nustatyti atstumų nustatymo matavimo vienetą.

■ meter

Atstumas rodomas metrais.

■ feet

Atstumas rodomas pėdomis.

Audio Settings

Galite sureguliuoti garso nustatymus, kaip jums patinka.

Digital Legato Linear (D.L.L.)

D.L.L. funkcija yra patentuota „Sony“ technologija. Naudojant ją galima atkurti žemos kokybės ir analoginius garso signalus kaip aukštos kokybės garsą.

■ OFF

■ Auto 1

Šią funkciją galima naudoti su prarandamojo suspaudimo garso formatais ir analoginiais garso signalais.

■ Auto 2

Šią funkciją galima naudoti su linijiniais PCM signalais bei prarandamojo suspaudimo garso formatais ir analoginiais garso signalais.

Pastabos

- Ši funkcija gali neveikti. Tai priklauso nuo USB įrenginio arba pagrindinio tinklo turinio.
- Ši funkcija veikia, kai „A.F.D. Auto“ yra pasirinkta. Tačiau ši funkcija neveikia toliau nurodytais atvejais.
 - Priimami linijiniai PCM signalai, kurių diskretizavimo dažnis nelygus 44,1 kHz.
 - Priimami „Dolby Digital Plus“, „Dolby Digital EX“, „Dolby TrueHD“, „DTS 96/24“, „DTS-ES Matrix 6.1“, „DTS-HD Master Audio“ arba „DTS-HD High Resolution Audio“ signalai.

Sound Optimizer

Galima įjungti arba išjungti garso optimizavimo funkciją (64 psl.).

■ Off

■ On

Equalizer

Galima reguliuoti kiekvieno garsiakalbio bosų ir aukštų tonų lygi (64 psl.).

Advanced Auto Volume

Galima įjungti arba išjungti „Advanced Auto Volume“ funkciją (65 psl.).

■ Off

■ On

Subwoofer Muting

Galima neleisti išvesti signalų per SUBWOOFER lizdus.

■ Off

Per SUBWOOFER lizdus signalai išvedami.

■ On

Per SUBWOOFER lizdus signalai neišvedami.

Dual Mono

Galima nustatyti dvilypio garso arba skaitmeninės transliacijos kalbą, jei ši funkcija galima. Ši funkcija veikia tik su „Dolby Digital“ šaltiniais.

■ Main/Sub

Garsas pagrindine kalba bus išvedamas per priekinį kairinį garsiakalbį. Tuo pat metu bus išvedamas garsas dubliavimo kalba per dešinįjį garsiakalbį.

■ Main

Garsas pagrindine kalba bus išvedamas.

■ Sub

Garsas dubliavimo kalba bus išvedamas.

Dynamic Range Compressor

Galima glaudinti dinaminį garso takelio diapazoną. Tai gali būti naudinga, jei norite žiūrėti filmus nedideliu garsumu vėlai vakare. Dinaminio diapazono glaudinimas galima tik su „Dolby Digital“ šaltiniais.

■ Off

Dinaminis diapazonas neglaudinamas.

■ Auto

Dinaminis diapazonas automatiškai glaudinamas.

■ On

Dinaminis diapazonas glaudinamas; tai numatė garso inžinierius.

A/V Sync (synchronizuoja garso ir vaizdo išvestį)

Galima užlaikyti garso išvesti, kad būtų galima iki minimumo sumažinti laiką tarp garso išvesties ir vaizdo rodymo.

Ši funkcija naudinga, kai naudojate didelį LCD, plazminį monitorių arba projektorių. Šią funkciją galite susieti su kiekvienu įvesties šaltiniu atskirai.

■ HDMI Auto

Laikas tarp garso išvesties ir vaizdo rodymo monitoriuje, prijungtame HDMI jungtimi, bus sureguliuotas automatiškai pagal TV informaciją. Ši funkcija galima tik tada, kai monitorius palaiko „A/V Sync“ funkciją.

■ 0 ms – 300 ms

Galite reguliuoti užlaikymą nuo 0 ms iki 300 ms kas 10 ms.

Pastabos

- Ši funkcija neveikia toliau nurodytu atveju.
 - Naudojama „2ch Analog Direct“.
- Imtuvai gali atkurti mažesnio diskretizavimo dažnio signalus nei tikrasis įvesties signalų diskretizavimo dažnis; tai priklauso nuo garso formato.

Decode Priority (skaitmeninio garso įvesties dekodavimo pirmenybė)

Galima nustatyti skaitmeninio garso įvesties režimą, taikomą lizdams DIGITAL IN ir HDMI IN.

Šią funkciją galite susieti su kiekvienu įvesties šaltiniu atskirai.

■ PCM

Kai pasirenkami lizdo DIGITAL IN signalai, pirmenybė teikiama PCM signalams (kad nebūtų trikdomas atkūrimas). Tačiau, jei įvedami kiti signalai, garsas gali būti neatkuriamas; tai priklauso nuo formato. Tokiu atveju, pasirinkite šio elemento nustatymą AUTO.

Kai pasirenkami lizdo HDMI IN signalai, per prijungtą leistuvą atkuriami tik PCM signalai. Jei priimami kurio nors kito formato signalai, pasirinkite šio elemento nustatymą AUTO.

■ Auto

Automatiškai nustatomas „Dolby Digital“, DTS arba PCM režimas.

Pastaba

Net jei pasirinktas „Decode Priority“ nustatymas „PCM“, garsas gali būti atkurtas ne nuo pradžių dėl CD signalų atkūrimo.

Sound Field

Galima pasirinkti įvesties signalams taikomą garso efektą. Išsamios informacijos žr. „Kaip taikyti garso efektus“ (59 psl.).

Šią funkciją galite susieti su kiekvienu įvesties šaltiniu atskirai.

Sound Field Mode

Leidžiama pasirinkti, ar atkurti garsą per priekinius viršutinius garsiakalbius. Išsamios informacijos žr. „Sound Field Mode“ (63 psl.).

Video Settings

Galite reguliuoti vaizdo nustatymus.

Resolution (vaizdo signalų konvertavimas)

Galima konvertuoti analoginių vaizdo įvesties signalų raišką ir atkurti konvertuotus signalus.

■ Direct

Galima tiesiogiai atkurti analoginius vaizdo įvesties signalus.

■ 480p/576p

■ 720p

■ Auto

■ 1080i

■ 480i/576i

■ 1080p

Menu „Resolution“ nustatymas	Išvestis		Lizdai HDMI OUT	Lizdai MONITOR COMPONENT VIDEO OUT	Lizdas MONITOR VIDEO OUT
	Įvestis				
Direct	Lizdai COMPONENT VIDEO IN		–	○	–
	Lizdai VIDEO IN		–	–	○
Auto (numatytasis gamyklinis nustatymas)	Lizdai COMPONENT VIDEO IN	● ^{a)}		● ^{b)}	● ^{b)}
	Lizdai VIDEO IN			● ^{b)}	● ^{b)}
480i/576i	Lizdai COMPONENT VIDEO IN		● ^{c)}	●	●
	Lizdai VIDEO IN		● ^{c)}	●	●
480p/576p	Lizdai COMPONENT VIDEO IN		●	●	–
	Lizdai VIDEO IN		●	●	○
720p, 1080i	Lizdai COMPONENT VIDEO IN		●	● ^{d)}	–
	Lizdai VIDEO IN		●	● ^{d)}	○
1080p	Lizdai COMPONENT VIDEO IN		●	○	–
	Lizdai VIDEO IN		●	–	○

● – vaizdo signalai konvertuojami ir atkuriami naudojant vaizdo keitiklį.

○ – išvesties signalai yra to paties tipo, kaip ir įvesties. Vaizdo signalai nekonvertuojami.

– – vaizdo signalai neatkuriami.

^{a)} Raiška nustatoma automatiškai, atsižvelgiant į prijungtą monitorių.

^{b)} Kai TV prijungiamas ne per HDMI lizdus, o „Resolution“ nustatyta kaip „Auto“, 480i/576i signalai atkuriami.

- c) 480p/576p signalai atkuriami, net jei nustatyta 480i/576i.
- d) Vaizdo signalai be autoriaus teisių apsaugos atkuriami, atsižvelgiant į nustatymų meniu. Vaizdo signalai su autorių teisių apsauga atkuriami kaip 480p/576p.

Pastabos

- Vaizdo signalai neatkuriami per lizdus COMPONENT VIDEO MONITOR OUT arba MONITOR VIDEO OUT, kai monitorius arba kitas įrenginys prijungtas per lizdus HDMI OUT.
- Jei pasirinktė raiška, kurios prijungtas TV nepalaiko meniu „Resolution“, vaizdai iš TV bus atkuriami netinkamai.
- Konvertuoto HDMI vaizdo išvestis nepalaiko „x.v.Colour“, „Deep Colour“ ir 3D.

Playback Resolution

Ši funkcija taikoma USB įrenginio, pagrindinio tinklo arba interneto vaizdo įrašams.

■ 480i/576i

■ 1080i

■ 480p/576p

■ 1080p

■ 720p

Meniu „Playback Resolution“ nustatymas	Atkuriamo vaizdo raiška	Lizdai HDMI OUT	Lizdai MONITOR COMPONENT VIDEO OUT	Lizdas MONITOR VIDEO OUT	ZONE 2 COMPONENT VIDEO OUT lizdai OUT	Lizdas ZONE 2 VIDEO OUT
480i/576i	480i/576i	480i/576i	480i/576i*	480i/576i*	480i/576i*	480i/576i*
480p/576p	480p/576p	480p/576p	480p/576p*	480i/576i*	480p/576p*	480i/576i*
720p (numatytasis gamyklinis nustatymas)	720p	720p	720p*	–	720p*	–
1080i	1080i	1080i	1080i*	–	1080i*	–
1080p	1080p	1080p	1080i*	–	1080i*	–

* Jei atkuriate turinį, apsaugotą „Macrovision“, imtuvas gali išvesti žemos raiškos vaizdą arba gali būti parodytas išpėjamas pranešimas.

Pastabos

• Jei rodomas išpėjamas pranešimas „Video cannot be output from this jack.“, atlikite toliau nurodytus veiksmus.

① Pagrindinės zonos įvestimi pasirinkite „BD/DVD“.

② Nustatykite „Playback Resolution“ kaip „480i/576i“ arba „480p/576p“.

• Jei vaizdas nerodomas, kai atkuriate USB įrenginio, pagrindinio tinklo arba interneto vaizdo įrašą naudodami meniu „Watch/Listen“, atlikite toliau nurodytus veiksmus.

① Pagrindinės zonos įvestimi pasirinkite „BD/DVD“.

② Sumažinkite „Playback Resolution“ raiškos nustatymą.

3D Output Settings

Ši funkcija taikoma USB įrenginio, pagrindinio tinklo arba interneto vaizdo įrašams.

■ Auto

Pasirinkite šį nustatymą, jei norite rodyti su 3D suderinamą turinį 3D formatu.

■ Off

Pasirinkite šį nustatymą, jei norite rodyti visą turinį 2D formatu.

TV Type

Ši funkcija taikoma USB įrenginio, pagrindinio tinklo arba interneto vaizdo įrašams.

■ 16:9

Pasirinkite šį nustatymą, kai prijungiate plačiaekranį TV arba TV su plačiojo režimo funkcija.

■ 4:3

Pasirinkite šį nustatymą, kai prijungiate 4:3 ekrano formato TV arba TV su plačiojo režimo funkcija.

Screen Format

Ši funkcija taikoma USB įrenginio, pagrindinio tinklo arba interneto vaizdo įrašams.

■ Original

Pasirinkite šį nustatymą, kai prijungiate TV su plačiojo režimo funkcija. 4:3 ekrano formato vaizdas rodomas 16:9 kraštinių santykiu net plačiaekraniam TV.

■ Fixed Aspect Ratio

Pakeičiamas vaizdo dydis, kad tilptų į ekraną ir būtų išlaikytas pradinis kraštinių santykis.

HDMI Settings

Galite reguliuoti reikiamus įrangos, prijungtos per HDMI lizdus, nustatymus.

Subwoofer Level

Galima nustatyti žemųjų dažnių garsiakalbio 0 dB arba +10 dB lygį, kai PCM signalai išvedami per HDMI jungtį. Kiekvienos įvesties, kuriai priskirtas atskiras HDMI įvesties lizdas, lygį galite nustatyti atskirai.

■ 0 dB

■ Auto

Automatiškai nustatomas 0 dB arba +10 dB lygis; tai priklauso nuo garso srauto.

■ +10 dB

Subwoofer Low Pass Filter

Galima įjungti arba išjungti žemųjų dažnių garsiakalbio išvesties žemųjų dažnių pralaidumo filtrą. Žemųjų dažnių pralaidumo filtras veikia, kai PCM signalai atkuriami per HDMI jungtį. Šią funkciją galima susieti su kiekviena įvestimi, kuriai priskirtas atskiras HDMI įvesties lizdas, atskirai. Įjunkite funkciją, jei prijungiate žemųjų dažnių garsiakalbį, kuriame atskyrimo dažnio funkcija neveikia.

■ Off

Žemųjų dažnių pralaidumo filtras nesuaktyvinamas.

■ On

Žemųjų dažnių pralaidumo filtras visada suaktyvintas; ribinis dažnis – 120 Hz.

Audio Out

Galima nustatyti HDMI garso signalų išvestį iš atkūrimo įrangos, prijungtos prie imtuvo per HDMI jungtį.

■ TV+AMP

Garsas atkuriamas per TV garsiakalbį ir garsiakalbius, prijungtų prie imtuvo.

Pastabos

- Atkūrimo įrangos garso kokybė priklauso nuo TV garso kokybės, pvz., kanalų kiekio, diskretizavimo dažnio ir kt. Jei TV yra erdvinio garso garsiakalbiai, per imtuvą irgi atkuriamas erdvinis garsas, net jei atkuriate kelių kanalų šaltinį.
- Jei imtuvą prijungsite prie vaizdo įrangos (projektoriaus ar kt.), per imtuvą gali nepavykti atkurti garso. Tokiu atveju, pasirinkite AMP.
- Jei meniu „Input Settings“ pasirinkę „Audio Input Assign“ pasirinksite ne HDMI įvesties lizdą, garsas iš TV nebus atkuriamas.

■ AMP

HDMI garso signalai iš atkūrimo įrangos atkuriami tik per garsiakalbius, prijungtus prie imtuvo. Kelių kanalų garsas gali būti atkuriamas nepakeistas.

Pastaba

Jei pasirinktas „Control for HDMI“ nustatymas „On“, „Audio Out“ nustatymas gali būti pakeistas automatiškai.

Control for HDMI

Galima įjungti arba išjungti funkciją, kuria valdoma įranga, prijungta per HDMI jungtį naudojant HDMI kabelį.

■ Off

■ On

Pass Through

Galima išvesti HDMI signalus į TV, net jei imtuvas veikia budėjimo režimu. Išsamios informacijos žr. „HDMI signalų atkūrimas net tada, kai imtuvas veikia budėjimo režimu (Pass Through)“ (72 psl.).

■ Off

■ On

Input Settings

Galite reguliuoti imtuvo ir kito įrangos lizdų nustatymus.

Input Edit

Galima nustatyti toliau nurodytus elementus kiekvienam įvesties šaltiniui.

■ Watch/Listen

Nustatoma, ar įvesties šaltinis rodomas „Watch“ meniu ir „Listen“ meniu.

- Watch: įvesties šaltinis rodomas „Watch“ meniu.
- Listen: įvesties šaltinis rodomas „Listen“ meniu.
- Watch/Listen: įvesties šaltinis rodomas ir „Watch“, ir „Listen“ meniu.
- Hidden: įvesties šaltinis nerodomas nei „Watch“, nei „Listen“ meniu. Kai renkatės įvesties šaltinį, galite praleisti įvesties šaltinį, pažymėtą kaip „Hidden“.

■ Icon

Nustatoma, kokia piktograma rodoma „Watch/Listen“ meniu.

■ Name

Nustatoma, koks pavadinimas rodomas „Watch/Listen“ meniu.

Pastaba

Negalite pasirinkti įvesties šaltinio, kuris nustatytas kaip „Hidden“ arba HIDDEN „INPUT“ meniu dalyje INPUT SKIP (104 psl.) nenaudodami GUI, net jei naudojate imtuvo funkciją INPUT SELECTOR.

Audio Input Assign

Galima kiekvienam garso įvesties šaltiniui priskirti atskirą įvesties lizdą (-us). Išsamios informacijos žr. „Kaip naudoti kitus vaizdo / garso įvesties lizdus“ (73 psl.).

■ HDMI

HDMI IN 1, 2, 3, 4, 5 jungtys arba nė viena iš jų.

■ Digital

OPT IN 1, 2, 3, 4 jungtys, COAX IN 1, 2 jungtys arba nė viena iš jų.

■ Analog

Numatytasis gamyklinis nustatymas

Video Input Assign

Galima kiekvienam vaizdo įvesties šaltiniui priskirti atskirą įvesties lizdą (-us). Išsamios informacijos žr. „Kaip naudoti kitus vaizdo / garso įvesties lizdus“ (73 psl.).

■ HDMI

HDMI IN 1, 2, 3, 4, 5 jungtys arba nė viena iš jų.

■ Component

COMPONENT IN 1, 2 jungtys arba nė viena iš jų.

■ Analog

Numatytasis gamyklinis nustatymas

Network Settings

Galite reguliuoti tinklo nustatymus.

Internet Settings

Galima patikrinti arba nustatyti tinklo nustatymus.

Toliau nurodytų elementų nustatymus galite keisti rankiniu būdu arba automatiškai.

- IP Address
- DNS
- Proxy Server

Prijunkite imtuvą prie tinklo iš anksto.

Išsamios informacijos žr. „5: Kaip prijungti prie tinklo“ (39 psl.).

Connection Server Settings

Galima pasirinkti, ar rodyti prijungtą DLNA serverį.

Renderer Options**■ Renderer Name**

Rodomas imtuvo pavadinimas.

■ Auto Access Permission

Nustatoma, ar leisti automatiškai pasiekti naujai aptiktą DLNA valdiklį.

Renderer Access Control

Galima pasirinkti, ar priimti komandas iš DLNA valdiklių.

External Control

Galima įjungti arba išjungti funkciją, kuria pagrindiniame tinkle valdomas imtuvas naudojant ES Remote.

■ Off**■ On**

Network Standby

Galima įjungti arba išjungti funkciją, kuria aktyvinami perjungimo šakotuvai imtuvo galinėje pusėje ir leidžiama tinklo valdikliui – „ES Remote“ ir pan. – valdyti imtuvą, net jei jis veikia budėjimo režimu. Veikiant budėjimo režimu, tinklo funkcija paleidžiama greičiau, kai imtuvas įjungiamas.

■ Off

Tinklo funkcija išjungžiama, kai imtuvas veikia budėjimo režimu.

■ On

Tinklo funkcija veikia, net kai imtuvas veikia budėjimo režimu.

Internet Services Settings

Parental Control Password

Galima nustatyti arba pakeisti tėvų priežiūros funkcijos slaptažodį. Naudojant slaptažodį galima apriboti interneto vaizdo įrašų atkūrimą.

Parental Control Area Code

Kai kurių interneto vaizdo įrašų atkūrimas gali būti ribotas; tai priklauso nuo šalies. Scenos gali būti blokuojamos arba pakeistos kitomis scenomis.

Nustatykite funkciją pagal instrukcijas, rodomas ekrane.

Kodas	Šalis	Kodas	Šalis
2239	Airija	2304	Korėja
2044	Argentina	2428	Lenkija
2047	Australija	2333	Liuksemburgas
2046	Austrija	2363	Malaizija
2057	Belgija	2362	Meksika
2070	Brazilija	2390	Naujoji Zelandija

Kodas	Šalis	Kodas	Šalis
2090	Čilė	2376	Nyderlandai
2115	Danija	2379	Norvegija
2424	Filipinai	2427	Pakistanas
2200	Graikija	2436	Portugalija
2219	Honkongas	2174	Prancūzija
2248	Indija	2489	Rusija
2238	Indonezija	2501	Singapūras
2149	Ispanija	2165	Suomija
2254	Italija	2499	Švedija
2276	Japonija	2086	Šveicarija
2184	Jungtinė Karalystė	2543	Taivanas
2092	Kinija	2528	Tailandas
2093	Kolumbija	2109	Vokietija

Internet Video Parental Control

Kai kurių interneto vaizdo įrašų atkūrimas gali būti apribotas pagal naudotojų amžių. Scenos gali būti blokuojamos arba pakeistos kitomis scenomis.

Nustatykite funkciją pagal instrukcijas, rodomas ekrane.

Internet Video Unrated

Galima nustatyti, ar leisti atkurti necenzūruotus interneto vaizdo įrašus.

■ Allow

Leidžiama atkurti necenzūruotus interneto vaizdo įrašus.

■ Block

Necenzūruotų interneto vaizdo įrašų atkūrimas blokuojamas.

Zone Settings

Galite reguliuoti pagrindinės ir 2 zonos nustatymus.

Zone Control

Kaip įjungti arba išjungti 2 zonos maitinimą

Galite įjungti arba išjungti 2 zonos veikimą.

- 1 Pasirinkite norimą įjungti arba išjungti zoną, tada paspauskite (+).
- 2 Pasirinkite „On“ arba „Off“ ir paspauskite (+).

 - On
 - Off

Kaip pasirinkti kiekvienos zonos išvesties šaltinį

Galite pasirinkti kiekvienos zonos išvesties šaltinį. Vaizdo ir garso signalai atkuriami 2 zonoje.

- 1 Pasirinkite zoną, kurioje norite atkurti garso arba vaizdo signalus, ir paspauskite (+).
- 2 Pasirinkite „Input“ ir paspauskite (+).
- 3 Pasirinkite įvestį, tada paspauskite „(+).“

Kaip reguliuoti 2 zonos garsumą

Jei SURROUND BACK/FRONT HIGH/ZONE 2 jungtys naudojamasi prijungti 2 zonai, galite keisti 2 zonos garsumą. Jei nustatėte „Line Out“ kaip „Variable“, galite reguliuoti garsumą naudodami „Zone Control“. Jei norite reguliuoti 2 zonos garsumą naudodami nuotolinio valdymo pultą, žr. „Kaip valdyti imtuvą iš kitos zonos (valdymas iš 2 zonos)“ (68 psl.).

- 1 Pasirinkite zoną, kurios garsumą norite reguliuoti, tada paspauskite (+).

- 2 Pasirinkite „Volume“ ir paspauskite (+).
- 3 Sureguliuokite garsumą, tada paspauskite (+).

Zone Setup

Kaip iš anksto nustatyti garsumą pagrindinėje arba 2 zonoje

Galite iš anksto nustatyti, koks garsumas bus įjungus maitinimą kiekvienoje zonoje.

- 1 Pasirinkite zoną, kurios garsumą norite iš anksto nustatyti, tada paspauskite (+).
- 2 Pasirinkite „Preset Volume“ ir paspauskite (+).
- 3 Sureguliuokite garsumą, tada paspauskite (+).

Kol reguliuojate, garsas atkuriamas tokiu garsumo lygiu, kokį sureguliuavote, neatsižvelgiant į MASTER VOLUME reikšmę.

Jei pasirinksite „Off“, kiekviena zona bus suaktyvinta tokiu garsumu, koks buvo prieš paskutinį kartą išjungiant maitinimą.

Pastaba

- Toliau nurodytais atvejais garsumo iš anksto nustatyti nepavyks.
 - Prijungčių SURROUND BACK/FRONT HIGH/ZONE 2 prijungus erdvinio garso galinius arba priekinius viršutinius garsiakalbius, taip pat dvikanalį stiprintuvą.
 - Pasirinkus „Line Out“ nustatymą „Fixed“.

Line Out

Galite nustatyti lizdų ZONE 2 AUDIO OUT garsumo valdymo nustatymą „Variable“ arba „Fixed“. Išsamios informacijos žr. „Kaip nustatyti garsumo valdymą 2 zonoje“ (68 psl.).

■ Fixed

■ Variable

12V Trigger

Galima pasirinkti įvairias „12V Trigger“ funkcijos parinktis.

■ Off

Galima išjungti 12V perjungiklių išvestį, net jei pagrindinis imtuvas įjungtas.

■ Ctrl

Galima įjungti arba išjungti 12V perjungiklių išvestį rankiniu būdu naudojant išorinio valdymo įrenginio valdymo komandą.

■ Zone

Galima įjungti arba išjungti 12V perjungiklių išvestį, pagal tai, ar pasirinkta zona įjungta, ar išjungta.

■ Input (taikoma tik „Main“)

Galima įjungti 12V perjungiklių išvestį, kai pasirinkta išankstinė įvestis.

Pasirinkus „Input“ atidaromas nustatymų ekranas, kuriame galima įjungti / išjungti kiekvieną perjungiklį. Paspauskite ▲/▼, jei norite pasirinkti įvestį, tada paspauskite (+), kad pažymėtumėte laukelį.

System Settings

Galite reguliuoti imtuvo nustatymus.

Language

Galima pasirinkti ekrano pranešimų kalbą.

■ English

■ Español

■ Français

■ Deutsch

Auto Standby

Galima įjungti arba išjungti funkciją, kuriai veikiant pagrindinė zona automatiškai pradeda veikti budėjimo režimu, jei tam tikrą laiką imtuvas nenaudojamas arba į jį neperduodamas nė vienas signalas.

■ Off

Neperjungiama į budėjimo būseną.

■ On

Perjungiama į budėjimo būseną po maždaug 30 minučių.

Pastaba

- Ši funkcija neveikia toliau nurodytu atveju.
 - FM/AM yra pasirinkta.
 - Kai atkuriate USB įrenginiu, „iPhone/iPod“, pagrindiniame tinkle arba interneto vaizdo įrašą.

Settings Lock

Galite neleisti reguliuoti imtuvo nustatymų.

■ On

Šia funkciją galite įjungti tik naudodami nustatymų meniu. Išjungę šią funkciją, atlikite toliau nurodytus veiksmus.

SPEAKERS (A/B/A+B/OFF)

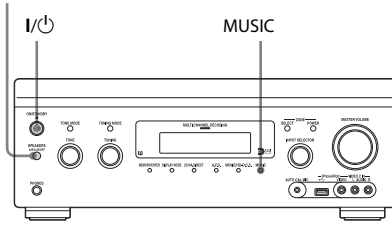

- 1 Paspauskite I/Power, jei norite išjungti imtuvą.**
- 2 Jei norite įjungti imtuvą, laikydami nuspaudę MUSIC ir SPEAKERS (A/B/A+B/OFF), paspauskite I/Power.**

RS232C Control

Galima įjungti arba išjungti priežiūros režimą.

- Off
- On

Software Update Notification

Galima nustatyti, ar TV ekrane rodyti informaciją apie naują programinės įrangos versiją.

- On
- Off

Kaip atnaujinti imtuvą

Jei norite atnaujinti imtuvo programinę įrangą, žr. „Network Update“ (99 psl.).

Pastaba

- Imtuvas neatnaujinamas ir TV ekrane parodomas pranešimas toliau nurodytais atvejais.
 - Visos versijos yra naujausios.
 - Kai imtuvas negali nuskaityti duomenų, pvz., kai nenustatytas tinklas, neatsako serveris ar pan.

Initialize Personal Information

Galima ištrinti asmeninę informaciją, pvz., interneto turinio sąrašą, „Favorites List“, ir pan.

System Information

Rodoma imtuvo programinės įrangos versija.

EULA

TV ekrane rodomas EULA ekranas.

Network Update

Galite atnaujinti ir pagerinti imtuvo funkcijas. Daugiau informacijos apie naujinimo funkcijas rasite toliau nurodytoje svetainėje: <http://support.sony-europe.com/>

Naujinimo metu GUI ir imtuvo ekranas išjungiami, mirksi priekinio skydelio lemputė MULTI CHANNEL DECODING. Naujinimui pasibaigus, imtuvas bus automatiškai paleistas iš naujo.

Naujinimas gali trukti apie 50 minučių. Laikas, per kurį baigiamas naujinimas, priklauso nuo interneto ryšio spartos.

Pastaba

Atnaujindami neišjunkite imtuvo ir neatjunkite tinklo kabelio. Kitaip galite sugadinti įrenginį.

Valdymas nenaudojant GUI

Galite valdyti imtuvą naudodami jo ekraną, net jei TV neprijungtas prie imtuvo.

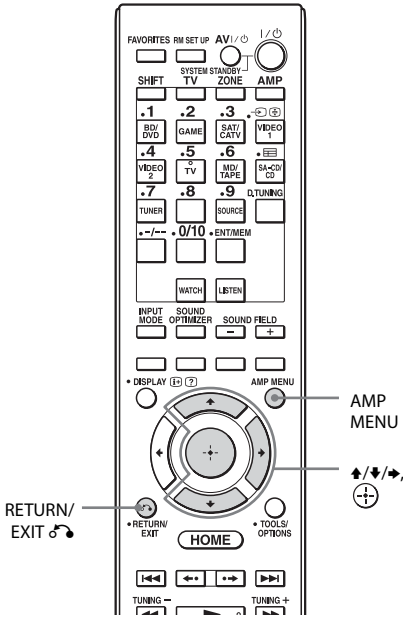

- 4 Paspauskite ↑/↓ kelis kartus, kad pasirinktumėte meniu elementą, tada paspauskite .**

Rodomas parametras.



- 5 Paspauskite ↑/↓ kelis kartus, kad pasirinktumėte norimą parametą, tada paspauskite .**

Parametras įvestas.



Kaip grįžti į ankstesnį veiksmą

Paspauskite RETURN/EXIT .

Naudojamasis imtuvo ekrano meniu

- 1 Įjunkite imtuvą.**
- 2 Paspauskite AMP MENU.**
Menui rodomas imtuvo ekrane.

Pavyzdys: pasirinkus „SPEAKER“.



- 3 Paspauskite ↑/↓ kelis kartus, tada paspauskite .**

Meniu sąrašas (imtuvo ekrane)

Toliau nurodytos parinktys galimos kiekviename meniu.

„■ ■ ■...“ žymi kiekvieno elemento parametą.

Meniu	Elementas	Parametras
Auto Calibration <AUTO CAL>	A.CAL START (automatinio kalibravimo pradžia)	
	FH USE: ■?	Y, N
	5 4 3 2 1	
	TONE	
	T.S.P.	
	WOOFER	
	COMPLETE	RETRY, SAVE EXIT, WRN CHECK, PHASE INFO, DIST. INFO, LEVEL INFO, EXIT
	W- ■ ■ ■ :4Y (įspėjimo kodas)	FL, FR, CNT, SL, SR, SBR, SBL, SW, LH, RH: 0, 1, 2, 3, 4
	NO WARN (įspėjimų nėra)	
	■ ■ ■ : ■ ■ ■ (fazės informacija)	FL, FR, CNT, SL, SR, SBR, SBL, SW, LH, RH: OUT, IN
	■ ■ ■ : ■ ■ ■ (atstumo informacija)	FL, FR, CNT, SL, SR, SBR, SBL, SW, LH, RH
	■ ■ ■ : ■ ■ ■ ■ ■ (Lygio informacija)	FL, FR, CNT, SL, SR, SBR, SBL, SW, LH, RH
	E- ■ ■ ■ :3Y (klaidos kodas)	F, SR, SB: 0, 1, 2, 3, 4
	RETRY? ■ ■ ■	YES, NO
CANCEL		
CAL TYPE (kalibravimo tipas)	FULL FLAT, ENGINEER, FRONT REF, OFF	
A.P.M.	A.P.M. AUTO, A.P.M. OFF	
POSITION	POS.1, POS.2, POS.3	
NAME IN (pavadinimo įvedimas)	Daugiau apie šią funkciją žr. „Kaip įvesti „Position“ pavadinimą“ (86 psl.).	

Meniu	Elementas	Parametras
Lygių nustatymai <LEVEL>	TEST TONE	OFF, FL to RH (AUTO), FL to RH (FIX)
	P. NOISE (fazės triukšmas)	OFF, FL/FR, FL/CNT, CNT/FR, FR/SR, SR/SBR, SR/SB, SBR/SBL, SR/SL, SB/SL, SBL/SL, SL/FL, LH/RH, FL/SR, SL/FR, FL/RH, LH/FR
	P. AUDIO (fazės garsas)	OFF, FL/FR, FL/CNT, CNT/FR, FR/SR, SR/SBR, SR/SB, SBR/SBL, SR/SL, SB/SL, SBL/SL, SL/FL, LH/RH, FL/SR, SL/FR, FL/RH, LH/FR
	FL LEVEL (priekinio kairiojo garsiakalbio lygis)	Nuo FL-10,0 dB iki FL+10,0 dB (kas 0,5 dB)
	FR LEVEL (priekinio dešiniojo garsiakalbio lygis)	Nuo FR-10,0 dB iki FR+10,0 dB (kas 0,5 dB)
	CNT LEVEL (centrinio garsiakalbio lygis)	Nuo CNT-20,0 dB iki CNT+10,0 dB (kas 0,5 dB)
	SL LEVEL (erdvinio kairiojo garsiakalbio lygis)	Nuo SL-20,0 dB iki SL+10,0 dB (kas 0,5 dB)
	SR LEVEL (erdvinio dešiniojo garsiakalbio lygis)	Nuo SR-20,0 dB iki SR+10,0 dB (kas 0,5 dB)
	SB LEVEL (erdvinio galinio garsiakalbio lygis)	Nuo SB-20,0 dB iki SB+10,0 dB (kas 0,5 dB)
	SBL LEVEL (erdvinio galinio kairiojo garsiakalbio lygis)	Nuo SBL-20,0 dB iki SBL+10,0 dB (kas 0,5 dB)
	SBR LEVEL (erdvinio galinio dešiniojo garsiakalbio lygis)	Nuo SBR-20,0 dB iki SBR+10,0 dB (kas 0,5 dB)
	LH LEVEL (viršutinio kairiojo garsiakalbio lygis)	Nuo LH-20,0 dB iki LH+10,0 dB (kas 0,5 dB)
	RH LEVEL (viršutinio dešiniojo garsiakalbio lygis)	Nuo RH-20,0 dB iki RH+10,0 dB (kas 0,5 dB)
	SW LEVEL (žemųjų dažnių garsiakalbio lygis)	Nuo SW-20,0 dB iki SW+10,0 dB (kas 0,5 dB)

Meniu	Elementas	Parametras
Garsiakalbių nustatymai <SPEAKER>	SP PATTERN (garsiakalbių šablonas)	Nuo 5/2.1 iki 2/0 (20 šablonų)
	FRT SIZE (priekinio garsiakalbio dydis)	LARGE, SMALL
	CNT SIZE (centrinio garsiakalbio dydis)	LARGE, SMALL
	SUR SIZE (erdvinio garsiakalbio dydis)	LARGE, SMALL
	FH SIZE (priekinių viršutinių garsiakalbių dydis)	LARGE, SMALL
	SB ASSIGN (erdvinio galinio garsiakalbio priskyrimas)	OFF, BI-AMP, ZONE2
	FL DIST. (atstumas iki priekinio kairiojo garsiakalbio)	Nuo FL 3' 3" iki FL 32' 9" (kas 1 colį) Nuo FL 1,0 to FL 10,0 (m) (kas 1 cm)
	FR DIST. (atstumas iki priekinio dešiniojo garsiakalbio)	Nuo FR 3' 3" iki FR 32' 9" (kas 1 colį) Nuo FR 1,0 iki FR 10,0 (m) (kas 1 cm)
	CNT DIST. (atstumas iki centrinio garsiakalbio)	Nuo CNT 3' 3" iki CNT 32' 9" (kas 1 colį) Nuo CNT 1,0 iki CNT 10,0 (m) (kas 1 cm)
	SL DIST. (atstumas iki kairiojo erdvinio garsiakalbio)	Nuo SL 3' 3" iki SL 32' 9" (kas 1 colį) Nuo SL 1,0 iki SL 10,0 (m) (kas 1 cm)
	SR DIST. (atstumas iki dešiniojo erdvinio garsiakalbio)	Nuo SR 3' 3" iki SR 32' 9" (kas 1 colį) Nuo SR 1,0 iki SR 10,0 (m) (kas 1 cm)
	SB DIST. (atstumas iki galinio garsiakalbio)	Nuo SB 3' 3" iki SB 32' 9" (kas 1 colį) Nuo SB 1,0 iki SB 10,0 (m) (kas 1 cm)
	SBL DIST. (atstumas iki galinio erdvinio garsiakalbio)	Nuo SBL 3' 3" iki SBL 32' 9" (kas 1 colį) Nuo SBL 1,0 iki SBL 10,0 (m) (kas 1 cm)
	SBR DIST. (atstumas iki galinio dešiniojo garsiakalbio)	Nuo SBR 3' 3" iki SBR 32' 9" (kas 1 colį) Nuo SBR 1,0 iki SBR 10,0 (m) (kas 1 cm)
	LH DIST. (atstumas iki viršutinio kairiojo garsiakalbio)	Nuo LH 3' 3" iki LH 32' 9" (kas 1 colį) Nuo LH 1,0 iki LH 10,0 (m) (kas 1 cm)
	RH DIST. (atstumas iki viršutinio dešiniojo garsiakalbio)	Nuo RH 3' 3" iki RH 32' 9" (kas 1 colį) Nuo RH 1,0 iki RH 10,0 (m) (kas 1 cm)
	SW DIST. (atstumas iki žemųjų dažnių garsiakalbio)	Nuo SW 3' 3" iki SW 32' 9" (kas 1 colį) Nuo SW 1,0 iki SW 10,0 (m) (kas 1 cm)
	DIST. UNIT (atstumų matavimo vienetai)	METER, FEET
	FRT CROSS (priekinių garsiakalbių atskyrimo dažnis)	Nuo CROSS 40 Hz iki CROSS 200 Hz (kas 10 Hz)
	CNT CROSS (centrinio garsiakalbio atskyrimo dažnis)	Nuo CROSS 40 Hz iki CROSS 200 Hz (kas 10 Hz)
	SUR CROSS (erdvinių garsiakalbių atskyrimo dažnis)	Nuo CROSS 40 Hz iki CROSS 200 Hz (kas 10 Hz)

Meniu	Elementas	Parametras
Garsiakalbių nustatymai <SPEAKER>	FH CROSS (priekinių viršutinių garsiakalbių atskyrimo dažnis)	Nuo CROSS 40 Hz iki CROSS 200 Hz (kas 10 Hz)
	SP IMP. (garsiakalbių impedansas)	8 ohm, 4 ohm
Įvesties nustatymai <INPUT>	NAME IN (įvesties pavadinimas)	Daugiau apie šią funkciją žr. Input Settings meniu skyrių „Input Edit“ (94 psl.).
	INPUT SKIP (įvesties praleidimas)	SHOWN, HIDDEN
	H.A. ASSIGN (HDMI garso priskyrimas)	Daugiau apie šią funkciją žr. „Kaip naudoti kitus vaizdo / garso įvesties lizdus“ (73 psl.).
	H.V. ASSIGN (HDMI vaizdo priskyrimas)	Daugiau apie šią funkciją žr. „Kaip naudoti kitus vaizdo / garso įvesties lizdus“ (73 psl.).
	A. ASSIGN (skaitmeninio garso priskyrimas)	Daugiau apie šią funkciją žr. „Kaip naudoti kitus vaizdo / garso įvesties lizdus“ (73 psl.).
	V.ASSIGN (komponentų vaizdo priskyrimas)	Daugiau apie šią funkciją žr. „Kaip naudoti kitus vaizdo / garso įvesties lizdus“ (73 psl.).
Erdviniai nustatymai <SURROUND>	S.F. MODE (garso lauko režimas)	FRONT HIGH, STANDARD
	HD-DCS TYP (HD-D.C.S. efekto tipas)	DYNAMIC, THEATER, STUDIO
	H. GAIN (PLIIZ Height Gain Control)	HIGH, MID, LOW
Glodintuvo nustatymai <EQ>	FRT BASS (priekinių garsiakalbių bosų lygis)	Nuo FRT B. -10 dB iki FRT B. +10 dB (kas 0,5 dB)
	FRT TREBLE (priekinių garsiakalbių aukštų dažnių lygis)	Nuo FRT T. -10 dB iki FRT T. +10 dB (kas 0,5 dB)
	CNT BASS (centrinio garsiakalbio bosų lygis)	Nuo CNT B. -10 dB iki CNT B. +10 dB (kas 0,5 dB)
	CNT TREBLE (centrinio garsiakalbio aukštų dažnių lygis)	Nuo CNT T. -10 dB iki CNT T. +10 dB (kas 0,5 dB)
	SUR BASS (erdvinių garsiakalbių bosų lygis)	Nuo SUR B. -10 dB iki SUR B. +10 dB (kas 0,5 dB)
	SUR TREBLE (erdvinių garsiakalbių aukštų dažnių lygis)	Nuo SUR T. -10 dB iki SUR T. +10 dB (kas 0,5 dB)
	FH BASS (priekinių viršutinių garsiakalbių bosų lygis)	Nuo FH B. -10 dB iki FH B. +10 dB (kas 0,5 dB)
	FH TREBLE (priekinių viršutinių garsiakalbių aukštų dažnių lygis)	Nuo FH T. -10 dB iki FH T. +10 dB (kas 0,5 dB)

Meniu	Elementas	Parametras
Kelių zonų nustatymai <ZONE>	P.VOL MAIN (išankstinis garso nustatymas (PAGRINDINĖ))	OFF, $-\infty$, nuo $-92,0$ dB iki $+23,0$ dB (kas $0,5$ dB)
	P.VOL ZONE2 (išankstinis garso nustatymas (2 zona))	OFF, $-\infty$, nuo -92 dB iki $+18$ dB (kas 1 dB)
	Z2 LINEOUT (2 zonos išorinės linijos lygio tipas)	FIXED, VARIABLE
	12V TRIG. (12V perjungiklis)	OFF, CTRL, ZONE, INPUT
Imtuvo nustatymai <TUNER>	FM MODE	STEREO, MONO
	NAME IN (iš anksto nustatytų stočių pavadinimas)	Daugiau apie šią funkciją žr. „Kaip įvesti iš anksto nustatytų stočių pavadinimus (pavadinimo įvestis)“ (57 psl.).
Garso nustatymai <AUDIO>	D.L.L.	D.L.L. AUTO2, D.L.L. AUTO1, D.L.L. OFF
	OPTIMIZER (Sound Optimizer)	ON, OFF
	AUTO VOL (Advanced Auto Volume)	ON, OFF
	SW MUTING (Subwoofer Muting)	ON, OFF
	A/V SYNC (synchronizuoja garso ir vaizdo išvestį)	HDMI AUTO, nuo 0 ms iki 300 ms (kas 10 ms)
	DUAL MONO (skaitmeninės transliacijos kalbos pasirinkimas)	MAIN/SUB, MAIN, SUB
	DEC. PRIO (skaitmeninio garso įvesties dekodavimo pirmenybė)	DEC. AUTO, DEC. PCM
	D. RANGE (dinaminio diapazono glaudintuvas)	COMP. ON, COMP. AUTO, COMP. OFF
Vaizdo nustatymai <VIDEO>	RESOLUTION	DIRECT, AUTO, $480/576i$, $480/576p$, $720p$, $1080i$, $1080p$

Meniu	Elementas	Parametras
HDMI nustatymai <HDMI>	CTRL: HDMI (HDMI valdymas)	CTRL ON, CTRL OFF
	PASS THRU („Pass Through“)	ON, OFF
	AUDIO OUT	AMP, TV+AMP
	SW LEVEL (žemųjų dažnių garsiakalbio HDMI lygis)	SW AUTO, SW +10 dB, SW 0 dB
	SW LPF (žemųjų dažnių garsiakalbis HDMI LPF)	LPF ON, LPF OFF
Sistemos nustatymai <SYSTEM>	R.S232C (RS232C valdymo režimas)	R.S232C ON, R.S232C OFF
	NET STBY (tinklo budėjimas)	STBY ON, STBY OFF
	AUTO STBY (automatinis budėjimas)	STBY ON, STBY OFF
	VER ■■■■ (versija)	

Kaip pakeisti ekrano režimą

Ekrano skydelyje pateikiama įvairi imtuvo būsenos informacija, pvz., garso laukas.

1 Pasirinkite įvestį, kurios informaciją norite patikrinti.

2 Paspauskite imtuvo mygtuką DISPLAY MODE kelis kartus.

Kiekvieną kartą paspaudus DISPLAY MODE, ekranas pasikeičia, kaip toliau nurodyta.

Pasirinkta įvestis → Garso lauko tipas → Garsumo lygis → Srauto informacija* → Įvestas įvesties pavadinimas...

* Srauto informacija gali būti nerodoma.

Klausantis FM ir AM radijo

Stoties pavadinimas → Dažnis → Garso lauko tipas → Garsumo lygis...

Pavadinimas rodomas tik tada, jei jis priskirtas įvesčiai arba iš anksto nustatytai stočiai. Pavadinimai nerodomas, jei, užuot jį įvedus, buvo paliktas tuščias laukelis.

Priimant RDS transliacijas

PS (Program Service pavadinimas)¹⁾,

iš anksto nustatytas pavadinimas, diapazonas arba iš anksto nustatytas numeris → Dažnis, diapazonas ir iš anksto nustatytas numeris → PTY (Program Type) rodmuo²⁾ → RT (Radio Text) rodmuo³⁾ → CT (Clock Time) → Garso lauko tipas → Garsumo lygis...

¹⁾Tokia informacija rodoma ir apie ne RDS FM stotis.

²⁾Transliuojamos programos tipas

³⁾RDS stoties siunčiami teksto pranešimai.

Kaip naudoti nuotolinio valdymo pultą

Kaip valdyti kiekvieną įrenginį nuotolinio valdymo pultu

Naudojamą „Sony“ arba ne „Sony“ įrangą galite valdyti nuotolinio valdymo pultu, kurį įsigijate su imtuvu.

Nuotolinio valdymo pultas iš pradžių yra nustatytas „Sony“ įrangai valdyti.

Pakeitę nuotolinio valdymo pulto nustatymus pagal naudojamą įrangą, galėsite valdyti ne „Sony“ ir kitą „Sony“ įrangą, kurios iš pradžių nuotolinio valdymo pultu valdyti negalėjote (109 psl.).

Kaip valdyti prie imtuvo prijungtą įrangą

- 1 Paspauskite norimai valdyti įrangai skirtą įvesties mygtuką.
- 2 Paspauskite atitinkamus mygtukus, kad galėtumėte naudoti funkcijas, nurodytas toliau pateiktoje lentelėje.

Pastaba

Kai kurių naudojamos įrangos funkcijų valdyti nepavyks.

Kiekvienam įrenginiui skirtų valdyti mygtukų lentelė

Įrenginys	TV	VCR	DVD leistuvus, DVD/VCR leistuvus	„Blu-ray Disc“ leistuvus	HDD įrašymo įrenginys	PSX	Vaizdo CD leistuvus, LD leistuvus	Skaitmeninis / palydovinis / antžeminis imtuvas	Magneto- fonas A/B	DAT magne- tofonas	CD leistuvus, MD leistuvus
Mygtukas											
AV I/⏪	●	●	●	●	●	●	●	●		●	●
Skaitiniai mygtukai	●	●	●	●	●	●	●	●	●	●	●
TV INPUT	●										
Vadovas	●		● ^{c)}	●	●	●		●			
-/-	●	●	●	●	●	●	●		●		●
ENT/MEM	●	●	●	●	●	●	● ^{a)}		●	●	●
Tekstas	●							●			
Spalvoti mygtukai	●		● ^{c)}	●	●			●			
TOOLS/OPTIONS	●		●	●	●	●					
DISPLAY	●	●	●	●	●	●	●				●
RETURN/EXIT	●		●	●	●	●	●	●			
⏪/⏩/⏮/⏭, ⊕, HOME	●	●	●	●	●	●	●	●			
⏮/⏭	●	●	●	●	●	●	●				
⏮/TUNING -, ⏭/TUNING +	●	●	●	●	●	●	●		●	●	●
DISC SKIP			● ^{c)}	●			● ^{d)}				●
▶, II, ■	●	●	●	●	●	●	●		●	●	●
🔇, 🔊, +/-	●										
PRESET +/-, PROG +/-	●	●	●	●	●		● ^{a)}	●			

Mygtukas	Įrenginys	TV	VCR	DVD leistuvus, DVD/VCR leistuvus	„Blu-ray Disc“ leistuvus	HDD įrašymo įrenginys	PSX	Vaizdo CD leistuvus, LD leistuvus	Skaitmeninis / palydovinis / antžeminis imtuvas	Magneto- fonas A/B	DAT magne- tofonas	CD leistuvus, MD leistuvus
TOP MENU, POP UP/MENU				●	●		●					
AUDIO		●	●	●	●	●	●					
SUBTITLE		●		●	●	●	●		●			

- a) Tik LD leistuvus
- b) Tik B dėtuvė
- c) Tik DVD
- d) Tik vaizdo CD

Kaip išjungti visą prijungtą įrangą (SYSTEM STANDBY)

2 zonos imtuvas neišjungiamas, net jei šis imtuvas veikia budėjimo režimu. Jei norite išjungti visą „Sony“ įrangą, įskaitant ir tą, kuri prijungta iš kiekvienos zonos, vienu metu paspauskite nuotolinio valdymo pulto mygtukus I/⏻ ir AV I/⏻.

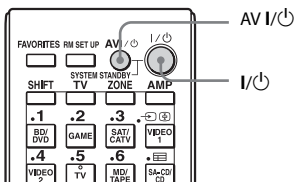

Kaip programuoti nuotolinio valdymo pultą

Galite tinkinti nuotolinio valdymo pultą, kad jis atitiktų prie imtuvo prijungtą įrangą. Nuotolinio valdymo pultą galite užprogramuoti ir taip, kad juo būtų galima valdyti net ne „Sony“ įrangą ir „Sony“ įrangą, kurios paprastai nuotolinio valdymo pultu valdyti negalima.

Toliau nurodyta, kokius veiksmus reikia atlikti, kad, pvz., VCR, pagamintą ne „Sony“, o kito gamintojo, prijungtumėte prie imtuvo lizdų VIDEO 1 IN.

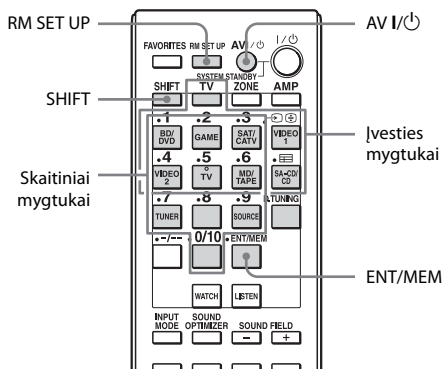

1 Laikydami nuspaudę RM SET UP, paspauskite AV I/⏻.

Pradės mirksėti mygtukas RM SET UP.

2 Kol mygtukas RM SET UP mirksi, paspauskite norimo valdyti įrenginio įvesties mygtuką (įskaitant TV mygtuką).

Pvz., jei norite valdyti VCR, prijungtą per lizdą VIDEO 1 IN, paspauskite VIDEO 1. Užsidegs RM SET UP ir SHIFT.

Jei paspausite įrangai, kurios nuotolinio valdymo pulto programuoti negalima, skirtą mygtuką, pvz., TUNER, SOURCE ar kt., mygtukas RM SET UP tebimirksės.

3 Paspausdami skaitinius mygtukus įveskite skaitinį kodą.

Jei yra daugiau nei vienas kodas, bandykite įvesti pirmąjį įrangą atitinkantį kodą.

Pastaba

Nustatant mygtuką TV galima vesti kodus nuo 500 iki 599.

4 Paspauskite ENT/MEM.

Kai skaitinis kodas patikrinamas, mygtukas RM SET UP dukart sumirksi ir automatiškai perjungiamas nuotolinio valdymo pulto programavimo režimas.

Kaip atšaukti programavimą

Atlikdami bet kurį veiksmą paspauskite RM SET UP.

Skaitiniai kodai pagal įrangą ir įrangos gamintoją

Programuodami ne „Sony“ įrangą ir „Sony“ įrangą, kurios iš pradžių nuotolinio valdymo pultu valdyti negalima, naudokite toliau pateiktose lentelėse nurodytus skaitinius kodus. Įrangos priimami nuotolinio valdymo pulto siunčiami signalai skiriasi, atsižvelgiant į modelį ir gamybos metus, todėl įrangai gali būti priskirtas daugiau nei vienas skaitinis kodas. Jei įvedus vieną kodą nuotolinio valdymo pulto užprogramuoti nepavyksta, bandykite įvesti kitą kodą.

Pastabos

- Skaitiniai kodai pateikiami pagal naujausią kiekvieno gamintojo informaciją. Vis dėlto įvedus kai kuriuos arba visus kodus gali nepavykti gauti įrangos atsako.
- Ne visi šio nuotolinio valdymo pulto įvesties mygtukai gali tikti naudojant tam tikrą įrangą.

Kaip valdyti CD leistuvą

Gamintojas	Kodas (-ai)
SONY	101, 102, 103
DENON	104, 123
JVC	105, 106, 107
KENWOOD	108, 109, 110
MAGNAVOX	111, 116
MARANTZ	116
ONKYO	112, 113, 114
PANASONIC	115
PHILIPS	116
PIONEER	117
TECHNICS	115, 118, 119
YAMAHA	120, 121, 122

Kaip valdyti DAT magnetofoną

Gamintojas	Kodas (-ai)
SONY	203
PIONEER	219

Kaip valdyti magnetofoną

Gamintojas	Kodas (-ai)
SONY	201, 202
DENON	204, 205
KENWOOD	206, 207, 208, 209

Gamintojas	Kodas (-ai)
NAKAMICHI	210
PANASONIC	216
PHILIPS	211, 212
PIONEER	213, 214
TECHNICS	215, 216
YAMAHA	217, 218

Kaip valdyti MD leistuvą

Gamintojas	Kodas (-ai)
SONY	301
DENON	302
JVC	303
KENWOOD	304

Kaip valdyti HDD įrašymo įrenginį

Gamintojas	Kodas (-ai)
SONY	307, 308, 309

Kaip valdyti „Blu-ray Disc“ leistuvą

Gamintojas	Kodas (-ai)
SONY	310, 311, 312
LG	337
PANASONIC	335
SAMSUNG	336

Kaip valdyti PSX

Gamintojas	Kodas (-ai)
SONY	313, 314, 315

Kaip valdyti DVD leistuvą

Gamintojas	Kodas (-ai)
SONY	401, 402, 403
BROKSONIC	424
DENON	405
HITACHI	416
JVC	415, 423
MITSUBISHI	419
ORITRON	417
PANASONIC	406, 408, 425
PHILIPS	407
PIONEER	409, 410
RCA	414
SAMSUNG	416, 422
TOSHIBA	404, 421
ZENITH	418, 420

Kaip valdyti DVD/VCR įrašymo įrenginį

Gamintojas	Kodas (-ai)
SONY	411

Kaip valdyti HDD/DVD įrašymo įrenginį

Gamintojas	Kodas (-ai)
SONY	401, 402, 403

Kaip valdyti TV

Gamintojas	Kodas (-ai)
SONY	501
AIWA	501, 536, 539
AKAI	503
AOC	503
CENTURION	566
CORONADO	517
CURTIS-MATHES	503, 551, 566, 567
DAYTRON	517, 566
DAEWOO	504, 505, 506, 507, 515, 544
FISHER	508, 545
FUNAI	548
FUJITSU	528
GOLDSTAR/LG	503, 512, 515, 517, 534, 544, 556, 568
GRUNDIG	511, 533, 534
HITACHI	503, 513, 514, 515, 517, 519, 544, 557, 571
IIT/NOKIA	521, 522
J.C.PENNY	503, 510, 566
JVC	516, 552
KMC	517
MAGNAVOX	503, 515, 517, 518, 544, 566
MARANTZ	527
MITSUBISHI/MGA	503, 519, 527, 544, 566, 568
NEC	503, 517, 520, 540, 544, 554, 566
NORDMENDE	530, 558
NOKIA	521, 522, 573, 575
PANASONIC	509, 524, 553, 559, 572
PHILIPS	515, 518, 557, 570, 571
PHILCO	503, 504, 514, 517, 518
PIONEER	509, 525, 526, 540, 551, 555
PORTLAND	503
QUASAR	509, 535

Gamintojas	Kodas (-ai)
RADIO SHACK	503, 510, 527, 565, 567
RCA/PROSCAN	503, 510, 523, 529, 544
SAMSUNG	503, 515, 517, 531, 532, 534, 544, 556, 557, 562, 563, 566, 569
SAMPO	566
SABA	530, 537, 547, 549, 558
SANYO	508, 545, 546, 560, 567
SCOTT	503, 566
SEARS	503, 508, 510, 517, 518, 551
SHARP	517, 535, 550, 561, 565
SYLVANIA	503, 518, 566
THOMSON	530, 537, 547, 549
TOSHIBA	535, 539, 540, 541, 551
TELEFUNKEN	530, 537, 538, 547, 549, 558
TEKNIKA	517, 518, 567
WARDS	503, 517, 566
YORK	566
ZENITH	542, 543, 567
GE	503, 509, 510, 544
LOEWE	515, 534, 556
VIZIO	576, 577

Kaip valdyti LD leistuvą

Gamintojas	Kodas (-ai)
SONY	601, 602, 603
PIONEER	606

Kaip valdyti vaizdo CD leistuvą

Gamintojas	Kodas (-ai)
SONY	605

Kaip valdyti VCR

Gamintojas	Kodas (-ai)
SONY	701, 702, 703, 704, 705, 706
AIWA*	710, 750, 757, 758
BLAUPUNKT	740
EMERSON	750
FISHER	717, 720
GENERAL ELECTRIC (GE)	722, 730
GOLDSTAR/LG	723, 753
HITACHI	722, 725, 729, 741

Gamintojas	Kodas (-ai)
ITT/NOKIA	717
JVC	726, 727, 728, 736
MAGNAVOX	730, 731, 738
MITSUBISHI/MGA	732, 733, 734, 735
NEC	736
PANASONIC	729, 730, 737, 738, 739, 740
PHILIPS	729, 730, 731
PIONEER	729
RCA/PROSCAN	722, 729, 730, 731, 741, 747
SAMSUNG	742, 743, 744, 745
SANYO	717, 720, 746
SHARP	748, 749
TOSHIBA	747, 756

* Jei įvedus AIWA kodą, AIWA VCR neveikia, įveskite Sony kodą.

Kaip valdyti palydovinės televizijos imtuvą (priedėlį)

Gamintojas	Kodas (-ai)
SONY	801, 802, 803, 804, 824, 825, 865
AMSTRAD	845, 846
BskyB	862
GENERAL ELECTRIC (GE)	866
GRUNDIG	859, 860
HUMAX	846, 847
THOMSON	857, 861, 864, 876
PACE	848, 849, 850, 852, 862, 863, 864
PANASONIC	818, 855
PHILIPS	856, 857, 858, 859, 860, 864, 874
NOKIA	851, 853, 854, 864
RCA/PROSCAN	866, 871
HITACHI/BITA	868
HUGHES	867
JVC/Echostar/Dish Network	873
MITSUBISHI	872
SAMSUNG	875
TOSHIBA	869, 870

Kaip valdyti kabelinės televizijos priedėlį

Gamintojas	Kodas (-ai)
SONY	821, 822, 823
HAMLIN/REGAL	836, 837, 838, 839, 840
JERROLD/G.I./MOTOROLA	806, 807, 808, 809, 810, 811, 812, 813, 814, 819
JERROLD	830, 831
OAK	841, 842, 843
PANASONIC	816, 826, 832, 833, 834, 835
PHILIPS	830, 831
PIONEER	828, 829
RCA	805
SCIENTIFIC ATLANTA	815, 816, 817, 844
TOCOM/PHILIPS	830, 831
ZENITH	826, 827

Kaip išvalyti nuotolinio valdymo pulto atmintį

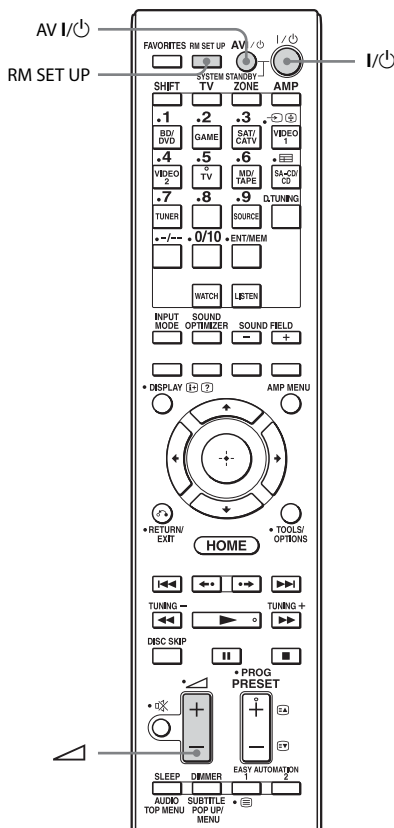

Kaip naudoti nuotolinio valdymo pultą

- 1 Neatleisdami I/⏻ paspauskite ◀, o tada – AV I/⏻; visi mygtukai turi būti paspausti.**

Tris kartus sumirksės mygtukas RM SET UP.

- 2 Atleiskite visus mygtukus.**

Visas nuotolinio valdymo pulto atminties turinys (pvz., visi užprogramuoti duomenys) bus išvalytas.

Atsargumo priemonės

Sauga

Jei į korpusą patektų koks nors daiktas arba skysčio, atjunkite imtuvą ir prieš toliau eksploatuodami duokite jį patikrinti kvalifikuotiems darbuotojams.

Maitinimo šaltiniai

- Prieš naudodami imtuvą patikrinkite, ar darbinė įtampa atitinka vietinio maitinimo tiekimo šaltinio įtampą. Darbinė įtampa nurodyta prie užpakalinės imtuvo pusės pritvirtintoje etiketėje.
- Jei imtuvo neketinate naudoti pakankamai ilgai, atjunkite jį nuo sieninio elektros lizdo. Kintamosios srovės maitinimo laidą (maitinimo tinklo laidą) atjunkite ištraukdami kištuką; niekada netraukite už laido.
- Dėl saugos vienas iš kištuko kontaktų yra platesnis už kitą. Į sieninį elektros lizdą jį galima įkišti tik vieną kryptimi. Jei nepavyksta iki galo įkišti kištuko į elektros lizdą, susisiekite su pardavėju.
- Kintamosios srovės maitinimo laidą (maitinimo tinklo laidą) galima pakeisti tik atitinkančioje reikalavimus taisyklėje.

Įkaitimas

Veikdamas imtuvas įkaista, bet tai nėra veikimo sutrikimas. Jei nuolat naudosite imtuvą nustatę didelį garsumą, korpuso viršus, šonai ir apačia gerokai įkais.*

Kad nenusidegintumėte, nelieskite korpuso.

* Korpuso viršus gali taip įkaisti, kad jį palietus galima nudegti.

Vieta

- Imtuvą laikykite tinkamai vėdinamoje vietoje, kad jis neperkaistų ir būtų ilgiau tinkamas naudoti.
- Nelaikykite imtuvo šalia karščio šaltinių arba tiesioginių saulės spindulių apšviestose vietose, taip pat ten, kur daug dulkių ar galimas mechaninis poveikis.
- Ant korpuso nedėkite daiktų, galinčių uždengti vėdinimo angas ir sutrikdyti veikimą.

Valymas

Korpusą, skydelį ir valdymo rankenėles valykite minkštu audiniu, šiek tiek sudrėkintu švelniu valikliu. Nenaudokite jokios šiurkščios šluostės, valymo miltelių arba tirpiklio, pvz., alkoholio ar benzino.

Jei kiltų kokių nors su imtuvu susijusių klausimų ar problemų, pasitarkite su artimiausiu „Sony“ pardavėju.

Nesklandumų šalinimas

Jei naudojant imtuvą iškiltų kuri nors iš nurodytų problemų, ją spręskite pasitelkę šį nesklandumų šalinimo vadovą. Jei kurios nors problemos išspręsti nepavyktų, kreipkitės į artimiausią „Sony“ pardavėją.

Bendrieji duomenys

Imtuvas automatiškai išjungiamas.

- „Auto Standby“ nustatyta kaip „On“ (98 psl.).
- Veikia išjungimo laikmačio funkcija (78 psl.).
- Veikia PROTECTOR (123 psl.).

Imtuvas automatiškai įjungiamas.

- „Control for HDMI“ nustatyta kaip „On“ arba „Pass Through“ nustatyta kaip „Off“. Tokiu atveju, naudojant prie imtuvo prijungtą įrangą, gali būti įjungtas ir imtuvas.

Vaizdas ir garsas neatkuriami arba vaizdas ir garsas iškraipomi.

- Imtuvas yra šalia kitos įrangos, pvz., televizoriaus, VCR arba magnetofono. Jei imtuvas naudojamas su televizoriumi, VCR arba magnetofonu ir yra šalia šios įrangos, gali atsirasti triukšmo arba pablogėti vaizdo kokybė. Tokios trikties tikimybė ypač didelė naudojant vidaus anteną. Todėl rekomenduojame naudoti lauko anteną.

Įkaista imtuvo viršus.

- Naudojant šį imtuvą, tai įprasta. Tai nėra gedimas. Jei „Control for HDMI“, „Pass Through“ arba „Network Standby“ nustatyta kaip „On“ arba įjungtas 2 zonos maitinimas, imtuvo viršus įkaista net jam veikiant budėjimo režimu. Taip nutinka todėl, kad srovė teka vidinėmis imtuvo grandinėmis; tai yra normalu.

Vaizdas

Vaizdas neatkuriamas arba TV ekrane ar monitoriuje rodomas vaizdas yra neryškus, kad ir kokio tipo jis būtų.

- Pasirinkite tinkamą imtuvo įvestį (48 psl.).
- Nustatykite, kad TV veiktų tinkamos įvesties režimu.
- Patraukite TV nuo garso įrangos.
- Tinkamai priskirkite komponentinę vaizdo įvestį (73 psl.).
- Įvesties signalai turi būti tokie, kaip gaunami, kai naudojant šį imtuvą konvertuojama į aukštesnės kokybės signalą (18 psl.).
- Įsitikinkite, kad kabeliai tinkamai ir patikimai prijungti prie įrangos.
- Atsižvelgiant į atkūrimo įrangą, ją gali tekti nustatyti. Žr. prie kiekvieno įrenginio pridėtą naudojimo instrukciją.

Rodomi vaizdai atsilieka nuo atkuriamo garso.

- Atsižvelgiant į įrangą, prijungtą per HDMI lizdą, arba į tai, iš kokio šaltinio atkuriamas, vaizdai gali atsilikti nuo garso. Tokiu atveju pakeiskite meniu Audio Settings parinkties „A/V Sync“ nustatymą (90 psl.).

Nepavyksta įrašyti.

- Patikrinkite, ar įrangą prijungta tinkamai (26 psl.).
- Pasirinkite šaltinio įrangą (48 psl.).
- Patikrinkite įrašymo įrenginio jungtis pagal norimus įrašyti vaizdo signalus. Analoginiai įvesties signalai (kompozitinis vaizdas) gali būti atkuriami tik per analoginės išvesties lizdus.
- Vaizdo įvesties signalų negalima įrašyti per lizdus HDMI IN.
- Šaltiniuose numatyta įrašyti neleidžianti autorių teisių apsauga. Tokiu atveju iš šių šaltinių įrašyti negalėsite.
- Nustatykite „Auto Standby“ kaip „Off“ (98 psl.). Kol įrašomi tik kompozitiniai vaizdo signalai, gali būti paleista imtuvo automatinio budėjimo funkcija ir sutrikdyti įrašą.

Tam tikro tipo vaizdas neatkuriamas arba iškraipomas.

Komponentinė vaizdo išvestis

- TV gali nepalaikyti signalų iš lizdų COMPONENT VIDEO OUT raiškos. Tokiu atveju tinkamą raišką pasirinkite naudodami imtuvą (91 psl.).
- Per lizdus COMPONENT VIDEO MONITOR OUT atkuriamų signalų, saugomų autorių teisių, konvertavimo raiška yra ribota. Per lizdus COMPONENT VIDEO MONITOR OUT atkuriamų signalų, saugomų autorių teisių, didžiausia konvertavimo raiška yra 480p/576p.

HDMI išvestis

- Jei žiūrite vaizdus ar klausotės garso, ypač jei perduodamas 1080p, „Deep Colour“ arba 3D formato turinys, prie HDMI lizdo būtinai prijunkite kabelį „High Speed HDMI“.

3D vaizdas

- 3D vaizdai gali būti nerodomi; tai priklauso nuo TV arba vaizdo įrangos. Išsiaiškinkite, kokius 3D vaizdo formatus palaiko imtuvas (126 psl.).

VCR

- Jei naudojate VCR be vaizdo pagerinimo schemos, pvz., TBC, vaizdai gali būti iškraipyti.

Meniu „Watch/Listen“ pasirinkus „My Video“, „My Music“, „My Photo“, „Internet Video“, „Internet Music“, „Internet Photo“, „Internet Network“ arba „Sony Entertainment Network“, vaizdai neatkuriami.

- Naudodami imtuvo funkciją INPUT SELECTOR, pasirinkite „BD/DVD“; tada, naudodami GUI (92 psl.), meniu „Video Settings“ nustatykite „Playback Resolution“ kaip „480p/576p“ ir pasirinkite turinį dar kartą.

Garsas

Kad ir kokią įrangą pasirinktumėte, garsas neatkuriamas arba jis girdimas labai mažu garsumu.

- Patikrinkite, ar garsiakalbiai ir įranga prijungti tinkamai.
- Patikrinkite, ar imtuvas ir visa įranga įjungti.
- Patikrinkite, ar nenustatyta valdiklio MASTER VOLUME padėtis $-\infty$ dB. Pabandykite nustatyti maždaug -40 dB.
- Patikrinkite, ar SPEAKERS (A/B/A+B/OFF) nenustatyta kaip OFF (9 psl.).
- Paspauskite nuotolinio valdymo pulto mygtuką , kad atšauktumėte nutildymo funkciją.
- Norimą įrangą bandykite pasirinkti paspausdami nuotolinio valdymo pulto įvesties mygtuką arba imtuvo valdymo rankenėlę INPUT SELECTOR.
- Patikrinkite, ar neprijungtos ausinės.
- Jei garso norite klausytis per TV garsiakalbius, meniu „HDMI Settings“ nustatykite „Audio Out“ kaip „TV+AMP“. Pasirinkus nustatymą AMP, garsas per TV garsiakalbį gali būti neatkuriamas. Jei naudodami imtuvą norite atkurti kelių kanalų garsą, nustatykite AMP.
- Garsas gali būti nutrauktas, jei perjungiamas diskretizavimo dažnis, kanalų skaičius arba atkūrimo įranga atkuriamų garso signalų garso formatus.
- Nustatykite „iPhone“ / „iPod“ nuostatą EQ kaip „Off“ arba „Flat“.

Girdimas garsus užimas arba triukšmas.

- Patikrinkite, ar garsiakalbiai ir įranga prijungti tinkamai.
- Patikrinkite, ar jungiamieji laidai nėra šalia transformatoriaus arba variklio ir yra bent 3 metrų atstumu nuo TV komplekto arba fluorescencinės lempos.
- Patraukite TV nuo garso įrangos.
- Kištukai ir lizdai nešvarūs. Nuvalykite juos audiniu, šiek tiek sudrėkintu alkoholiu.

Per tam tikrą (-us) garsiakalbį (-us) neatkuriamas garsas.

Priekinis

- Prijunkite ausines prie lizdo PHONES ir patikrinkite, ar per jas atkuriamas garsas. Jei garsas per ausines atkuriamas tik vienu kanalu, patikrinkite, ar visi laidai yra iki galo įkišti į imtuvo ir įrangos lizdus. Jei garsas per ausines atkuriamas abiem kanalais, patikrinkite, ar tinkamai prijungtas priekinis garsiakalbis, per kurį neatkuriamas garsas.
- Patikrinkite, ar L ir R lizdus sujungėte su monofonine įranga; analoginę įrangą reikia prijungti prie L ir R lizdų. Naudokite monofoninio garso kabelį (nepriedamas). Tačiau pasirinkus garso lauką (Pro Logic ar kt.), garsas nebus atkuriamas per centrinį garsiakalbį.

Centrinis / erdvinio garso / erdvinio garso galinis

- Patikrinkite, ar garsiakalbio nustatymai atitinka nustatytus meniu „Speaker Settings“ „Auto Calibration“ arba „Speaker Connection“. Tada naudodami meniu „Speaker Settings“ parinktį „Test Tone“, patikrinkite, ar per kiekvieną garsiakalbį garsas yra atkuriamas tinkamai.
- Pasirinkite garso lauką „HD-D.C.S.“ (60 psl.).
- Sureguliuokite garsiakalbių lygį (87 psl.).
- Įsitikinkite, kad centrinis / erdvinio garso garsiakalbis (-iai) nustatyti kaip „Small“ arba „Large“.

Galiniai erdvinio garso

- Kai kuriuo diskuose nėra „Dolby Digital Surround EX“ informacijos.
- Jei garsiakalbiai išdėstomi taip, kad nenaudojami erdvinio garso galiniai garsiakalbiai, įvesties signalai netinka lizdams SUR BACK, nes imtuvas negali įtraukti galinių erdvinio garso kanalų.

Žemųjų dažnių garsiakalbis

- Patikrinkite, ar žemųjų dažnių garsiakalbis prijungtas tinkamai ir patikimai.
- Įsitikinkite, kad žemųjų dažnių garsiakalbis įjungtas.

Neatkuriamas garsas iš konkrečios įrangos.

- Patikrinkite, ar įranga prijungta tinkamai prie tos įrangos garso įvesties lizdų.
- Patikrinkite, ar jungiamasis (-ieji) laidas (-ai) yra iki galo įkištas (-i) į imtuvo ir įrangos lizdus.
- Nustatykite „INPUT MODE“ kaip „AUTO“ (73 psl.).

HDMI įvestis

- Kai naudojama „2ch Analog Direct“, garsas neatkuriamas. Naudokite kitą garso lauką (59 psl.).
- Patikrinkite HDMI jungtį (26, 28, 30, 33 psl.).
- Patikrinkite, ar naudojate HDMI kabelį su HDMI logotipu, sankcionuotu „HDMI Licensing LLC“.
- Atsižvelgiant į atkūrimo įrangą, ją gali tekti nustatyti. Žr. prie kiekvieno įrenginio pridėtą naudojimo instrukciją.
- Jei žiūríte vaizdus ar klausotės garso, perduodamo 1080p, „Deep Colour“ arba 3D formatu, prie HDMI lizdo būtinai prijunkite kabelį „High Speed HDMI“.
- Garsas iš imtuvo gali būti neatkuriamas, jei TV ekrane rodomas GUI ekranas. Paspauskite HOME, kad išjungtumėte GUI.
- Garso signalus (formatą, diskretizavimo dažnį, bitų skaičių ir kt.), perduodamus iš HDMI lizdo, gali silpninti prijungta įranga. Jei vaizdas yra nekokybiškas arba garsas per įrangą, prijungtą HDMI kabeliu, neatkuriamas patikrinkite prijungtos įrangos nustatymus.
- Kai prijungta įranga nesuderinama su autorių teisių apsaugos technologija (HDCP), per lizdą HDMI OUT perduodami vaizdas ir (arba) garsas gali būti iškraipytas (-i) arba neatkuriamas (-i). Tokiu atveju patikrinkite prijungtos įrangos specifikaciją.
- Jei norite klausytis didelio pralaidumo garso („DTS-HD Master Audio“, „Dolby TrueHD“), nustatykite didesnę nei 720p/1080i leistuvo vaizdo raišką.

- Kad galėtumėte naudoti DSD ir kelių kanalų linijinį PCM, gali tekti nustatyti tam tikrus leistuvo vaizdo raiškos nustatymus. Žr. leistuvo naudojimo instrukciją.
- Įsitinkite, kad TV suderinamas su funkcija „System Audio Control“.
- Jei TV nėra funkcijos „System Audio Control“, nustatykite meniu „HDMI Settings“ nustatymą „Audio Out“ kaip – „TV+AMP“, jei garso norite klausytis per TV garsiakalbį ir imtuvą. – „AMP“, jei garso norite klausytis per imtuvą. Jei imtuvą prijungsite prie vaizdo įrangos (projektoriaus ar kt.), per imtuvą gali nepavykti atkurti garso. Tokiu atveju, pasirinkite AMP.
- Negalite klausytis garso iš prijungtos prie imtuvo įrangos, jei TV pasirinkta kaip imtuvo įvesties nuostata.
 - Pakeiskite imtuvo įvestį į HDMI, jei programą norite žiūrėti per įrangą, prijungtą prie imtuvo.
 - Pakeiskite televizijos kanalą, jei norite žiūrėti TV transliaciją.
 - Pasirinkite tinkamą įrangą ar įvestį, jei norite žiūrėti įrangos, prijungtos prie TV, programą.
- Jei naudojate funkciją „Control for HDMI“, TV nuotolinio valdymo pultu prijungtos programinės įrangos valdyti negalėsite.
 - Atsižvelgiant į prijungtą įrangą ir TV, gali tekti nustatyti įrangos ir TV HDMI nustatymą. Žr. prie kiekvieno įrenginio ir TV pridėtas naudojimo instrukcijas.
 - Imtuvo įvestį pakeiskite HDMI įvestimi, prijungta prie įrangos.

Bendrašė / optinė įvestis

- Kai naudojama „2ch Analog Direct“, garsas neatkuriamas. Naudokite kitą garso lauką (59 psl.).
- Patikrinkite INPUT MODE (73 psl.).
- Patikrinkite, ar pasirinktas garso (skaitmeninės) įvesties lizdas nepriskirtas kitai įvesčiai meniu „Connection Settings“, „Audio Input Assign“ (73 psl.).

Analoginė 2 kanalų įvestis

- Patikrinkite, ar pasirinktas garso (analoginės) įvesties lizdas nepriskirtas kitai įvesčiai meniu „Connection Settings“, „Audio Input Assign“ (73 psl.).

Iš kairės ir dešinės sklindantis garsas nesubalansuotas arba atvirkštinis.

- Patikrinkite, ar garsiakalbiai ir įrangą prijungti tinkamai.
- Sureguliuokite balanso parametrus meniu „Speaker Settings“, „Speaker Setup“.
- Sureguliuokite garsiakalbių lygį.

Neatkuriamas „Dolby Digital“ arba DTS kelių kanalų garsas.

- Patikrinkite, ar paleistas DVD ar kt. įrašytas „Dolby Digital“ arba DTS formatu.
- Kai DVD leistuvą ar kt. prijungiate per imtuvo skaitmeninės įvesties lizdus, patikrinkite prijungtos įrangos skaitmeninės garso išvesties nustatymą.
- Jei norite mėgautis „High Bitrate Audio“ („DTS-HD Master Audio“, „Dolby TrueHD“), DSD ir kelių kanalų linijiniu PCM, būtina prijungti per HDMI jungtį.

Nepavyksta atkurti kelių kanalų garso.

- Jei „Control for HDMI“ nustatymas – „On“, gali būti automatiškai pasirinktas „Audio Out“ nustatymas AMP. Tokiu atveju nustatykite „Audio Out“ nustatymą AMP.

Nepavyksta taikyti erdvinio garso efekto.

- Įsitinkite, kad garso lauko funkcija įjungta (paspauskite MOVIE/HD-D.C.S. arba MUSIC).
- „PLII (Movie/Music)“, „PLIIX (Movie/Music)“, „PLIIZ Height“ ir „Neo:6 (Cinema/Music)“ neveikia, kai garsiakalbių išdėstymas yra 2/0 arba 2/0.1.

Lemputė MULTI CHANNEL DECODING nešviečia mėlynai.

- Patikrinkite, ar atkūrimo įranga prijungta per skaitmeninį lizdą, o imtuvo įvestis pasirinkta tinkamai.
- Patikrinkite, ar programinės įrangos įvesties šaltinis atkuriamas kelių kanalų formatu.
- Patikrinkite, ar atkūrimo įranga nustatyta atkurti kelių kanalų garsą.
- Patikrinkite, ar pasirinktas garso (skaitmeninės) įvesties lizdas nepriskirtas kitai įvesčiai meniu „Connection Settings“, „Audio Input Assign“ (73 psl.).

Nepavyksta įrašyti.

- Patikrinkite, ar įranga prijungta tinkamai (35 psl.).
- Pasirinkite šaltinio įrangą (48 psl.).
- Garso įvesties signalų nepavyksta įrašyti per lizdus HDMI IN.
- Patikrinkite, ar įrašymo įrenginio jungtis atitinka norimus įrašyti garso signalus. Analoginiai įvesties signalai gali būti atkuriami tik per analoginės išvesties lizdus. Skaitmeniniai garso įvesties signalai gali būti atkuriami tik per lizdą OPTICAL OUT.
- Gali nepavykti įrašyti naudojant su SCMS suderinamą įrašymo įrenginį.
- Šaltiniuose numatyta įrašyti neleidžianti autorių teisių apsauga. Tokiu atveju iš šių šaltinių įrašyti negalėsite.

Per garsiakalbius neatkuriamas bandomasis tonas.

- Galbūt netinkamai prijungti garsiakalbių laidai. Patikrinkite, ar jie prijungti patikimai ir šiek tiek truktelėjus neatsijungia.
- Gali būti, kad garsiakalbių laiduose įvyko trumpasis jungimas.

Bandomasis tonas atkuriamas ne per ekrane nurodytą, o per kitą garsiakalbį.

- Netinkama garsiakalbių konfigūracija. Įsitikinkite, kad garsiakalbių jungtys atitinka konfigūraciją.

Imtuvas

Prastas FM priėmimas.

- Naudokite 75 omų bendrašį kabelį (nepriedamas) imtuvui prie lauko FM antenos prijungti, kaip pavaizduota 119 psl. Jei prijungiate imtuvą prie lauko antenos, įžeminkite ją, kad nekiltų pavojus žaibuojant. Kad būtų išvengta dujų sprogo, įžemindami neprijunkite laido prie dujų vamzdžio.

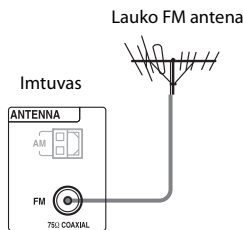

Nepavyksta sureguliuoti radijo stočių.

- Patikrinkite, ar antenos prijungtos patikimai. Jei reikia, sureguliuokite antenas ir prijunkite išorinę anteną.
- Naudojant automatinį derinimą, stočių signalo stiprumas per silpnas. Naudokite tiesioginį derinimą.
- Iš anksto nebuvo nustatyta stočių arba iš anksto nustatytos stotys buvo pašalintos (kai naudojamas iš anksto nustatytų stočių ieškomasis derinimas). Iš anksto nustatykite stotis (57 psl.).
- Paspauskite imtuvo mygtuką DISPLAY MODE, kad imtuvo ekrane būtų parodytas dažnis.

Neveikia RDS.

- Įsitikinkite, kad suderinate FM RDS stotį.
- Pasirinkite stipresnio signalo FM stotį.
- Stotis, kurią suderinate, neskleidžia RDS signalo arba signalas per silpnas.

Nepateikiama norima RDS informacija.

- Susisiekite su radijo stotimi ir išsiaiškinkite, ar dominanti paslauga tikrai teikiama. Jei taip, galbūt paslauga neteikiama laikinai.

USB įrenginys

USB įrenginys neatpažįstamas.

- Išjunkite imtuvą, tada atjunkite USB įrenginį. Vėl įjunkite imtuvą ir iš naujo prijunkite USB įrenginį.
- Prijunkite palaikomą USB įrenginį (49 psl.).
- USB įrenginys neveikia tinkamai. Kaip išspręsti šią problemą, žr. USB įrenginio naudojimo instrukcijoje.

Nerodomas USB įrenginio turinys.

- Naudojama daugiau nei 5 lygių aplankų hierarchija. Imtuvas gali rodyti turinį, jei lygių yra ne daugiau kaip 4 (įskaitant aplanką ROOT). Tačiau aplankai, esantys 4 lygio aplanke, nerodomi.

Nėra garso.

- Išjunkite imtuvą, tada atjunkite USB įrenginį. Vėl įjunkite imtuvą ir iš naujo prijunkite USB įrenginį.
- Prijunkite palaikomą USB įrenginį (49 psl.).
- Paspauskite ►, kad pradėtumėte atkūrimą.
- Kai naudojama „2ch Analog Direct“, garsas neatkuriamas. Naudokite kitą garso lauką (59 psl.).
- Muzikos duomenys įrašyti su triukšmu arba garsas yra iškraipytas.
- Kartais kai kurių failų gali nepavykti paleisti dėl failo formato. Išsamios informacijos žr. „Atkuriami failų tipai“ (127 psl.).
- USB įrenginiai, kurie suformatuoti naudojant ne FAT12/16/32, VFAT arba NTFS, o kitas failų sistemas, nepalaikomi.*
- Jei naudojate skaidytą USB įrenginį, pavyks atkurti tik pirmo skaidinio garso failus.
- Galima atkurti ne daugiau kaip 4 lygių (įskaitant aplanką ROOT) turinį.
- Failų skaičius aplanke viršijo 500 (įskaitant aplankus).
- Užšifruotų, slaptažodžiais apsaugotų ir pan. failų atkurti negalima.

- Jei naudodami imtuvą atkuriate muzikos failus, saugomus WALKMAN, perkeltkite failus iš kompiuterio į WALKMAN vykdydami funkciją „Click & Drop“, tada išsaugokite juos WALKMAN imtuvo palaikomu formatu (pvz., MP3).

* Imtuvas palaiko FAT12/16/32, VFAT ir NTFS, bet kai kurie USB įrenginiai palaiko ne visas šias failų sistemas.

Išsamios informacijos žr. USB įrenginio naudojimo instrukcijoje arba susisiekite su gamintoju.

USB įrenginio nepavyksta prijungti prie (USB) prievado.

- USB įrenginį bandote prijungti jį apvertę. USB įrenginį junkite tinkamai jį nukreipę.

Netinkamas pateikimas.

- Galbūt USB įrenginyje saugomi duomenys sugadinti.
- Šio imtuvo ekrane gali būti rodomi šie simboliai:
 - Didžiosios raidės (nuo A iki Z)
 - Mažosios raidės (nuo a iki z)
 - Skaičiai (nuo 0 iki 9)
 - Simboliai (' < > * + , - . / @ [\] _ ')Kiti ženklai gali būti rodomi netinkamai.

Tenka ilgokai palaukti, kol pradeda atkurti.

- Toliau pateiktais atvejais failų nuskaitymo procesas gali užtrukti.
 - USB įrenginyje yra per daug aplankų arba failų.
 - Failų struktūra yra labai sudėtinga.
 - Viršyta atminties talpa.
 - Vidinė atmintis fragmentuota.Todėl rekomenduojame laikytis toliau pateikto nurodymo.
 - Aplanke neturi būti daugiau nei 500 failų.

iPhone/iPod

Nepavyksta įkrauti „iPhone“ / „iPod“.

- Patikrinkite, ar imtuvas įjungtas.
- Patikrinkite, ar „iPhone“ / „iPod“ prijungtas patikimai.

Nepavyksta naudoti „iPhone“ / „iPod“.

- Patikrinkite, ar nuėmėte apsauginį „iPhone“ / „iPod“ dėklą.
- Atsižvelgiant į „iPhone“ / „iPod“ turinį, gali tekti palaukti, kol jis bus pradėtas atkurti.
- Atjunkite „iPhone“ / „iPod“ ir vėl prijunkite „iPhone“ / „iPod“.
- Naudojate nepalaikomą „iPhone“ / „iPod“? Kokie įrenginių tipai palaikomi, žr. „Suderinami „iPhone“ / „iPod“ modeliai“ (54 psl.).

Nekinta „iPhone“ skambėjimo garsumas.

- Sureguliuokite skambėjimo garsumą naudodami „iPhone“ valdiklius.

Tinklas

Nepavyksta prijungti prie tinklo.

- Patikrinkite tinklo ryšį (39 psl.) ir meniu „Network Settings“ (95 psl.).

Nepavyksta rasti serverio.

- Ieškokite serverio naudodami meniu „Network Settings“, „Connection Server Settings“ (95 psl.).
- Patikrinkite:
 - Ar įjungtas maršrutizatorius?
 - Jei tarp imtuvo ir maršrutizatoriaus yra kitas įrenginys, patikrinkite, ar jis įjungtas.
 - Ar visi kabeliai prijungti tinkamai ir patikimai?
 - Ar nustatymai atitinka maršrutizatoriaus nustatymus (DHCP arba fiksuotąjį IP adresą)?
- Jei naudojate kompiuterį, patikrinkite:
 - Į kompiuterio operacinę sistemą integruotos užkardos nustatymus.
 - Saugos programinės įrangos užkardos nustatymus. Kaip patikrinti saugos programinės įrangos užkardos nustatymus, žr. saugos programinės įrangos žinyno skyriuje.

- Registruokite imtuvą serveryje. Išsamios informacijos žr. prie serverio pridėtoje naudojimo instrukcijoje.
- Šiek tiek palaukite ir vėl bandykite prisijungti prie serverio.

Nepavyksta rasti arba atkurti serveryje esančio turinio.

- „My Music“, „My Photo“ ir „My Video“ ekranuose imtuvus rodo tik serverio pagal DLNA nurodymus teikiamą turinį, kuris gali būti imtuvo atkuriamas.
- Gali būti, kad dalis turinio nebus atkuriamas arba rodomas, net jei šis turinys apibrėžtas DLNA nuorodose.

Neįmanoma pasiekti imtuvo „ES Remote“ arba DLNA valdikliu.

- Įsitikinkite, kad norimas naudoti valdiklis „Renderer Access Control“ (95 psl.) nustatytas kaip „Allow“.
- Jei „Renderer Options“ (95 psl.) nustatote „Auto Access Permission“ kaip „On“, bet kurį aptiktą valdiklį bus galima naudoti automatiškai.
- Ar tinklo valdiklis nurodytas „Renderer Options“ ir ar jis nustatytas kaip „Allow“? Jei laukelis „Auto Access Permission“ nepažymėtas, pažymėkite jį ir grįžkite į pagrindinį meniu. Tada kartą pabandykite valdyti imtuvą tinklo valdikliu ir, jei reikia, atžymėkite žymimąjį langelį „Auto Access Permission“.
- Jei tinklo valdiklis yra kompiuterio programinės įrangos valdiklis, ar programinė įranga filtruojama antivirusinės programinės įrangos arba užkardos programinės įrangos? Leiskite „UPnP“ ryšį tarp programinės įrangos ir imtuvo. Išsamios informacijos žr. antivirusinės programinės įrangos, užkardos programinės įrangos ar tinklo valdiklio programinės įrangos naudojimo instrukcijoje.

Interneto vaizdo įrašas

Vaizdas ir (arba) garsas yra prastos kokybės ir (arba) naudojant tam tikras programas pateikiamas neryškiai, ypač atkuriant greitų judesių arba tamsias scenas.

- Atsižvelgiant į interneto turinio teikėją, vaizdo ir (arba) garso kokybė gali būti prasta.
- Vaizdo ir (arba) garso kokybę gali pavykti pagerinti pakeitus ryšio spartą. „Sony“ rekomenduoja, kad žiūrint standartinės raiškos vaizdo įrašus ryšio sparta turi būti bent 2,5 Mbps, o didelės raiškos – 10 Mbps.
- Ne visi vaizdo įrašai atkuriami su garsu.

Vaizdas sumažintas.

- Jei norite priartinti, paspauskite ▲.

Nepavyksta atkurti turinio.

- Kad pavyktų atkurti tam tikrą interneto turinį, pirmiausia reikia užsiregistruoti naudojant kompiuterį.

„BRAVIA“ Sync („Control for HDMI“)

Neveikia funkcija „Control for HDMI“.

- Patikrinkite HDMI jungtį (24, 26, 28, 30 psl.).
- Įsitikinkite, kad meniu „HDMI Settings“ „Control for HDMI“ nustatyta kaip „On“.
- Įsitikinkite, kad prijungta įranga suderinama su funkcija „Control for HDMI“.
- Patikrinkite „Control for HDMI“ prijungtos įrangos nustatymus. Žr. prijungtos įrangos naudojimo instrukciją.
- Jei pakeitėte HDMI jungtį, prijunkite ir atjunkite kintamosios srovės maitinimo laidą (maitinimo tinklo laidą). Jei maitinimas sutrikęs, pakartokite veiksmus, nurodytus „Kaip pasirošti naudoti „BRAVIA Sync““ (70 psl.).

- Įrenginių, kuriuos galima valdyti naudojant „BRAVIA Sync“, tipai ir kiekis nurodyti HDMI CEC standarte.
 - Įrašymo įranga („Blu-ray Disc“ įrašymo įrenginys, DVD įrašymo įrenginys ir kt.) – iki 3 įrenginių.
 - Atkūrimo įranga („Blu-ray Disc“ leistuvai, DVD leistuvai ir kt.) – iki 3 įrenginių.
 - Su imtuvu susijusi įranga – iki 4 įrenginių.
 - AV imtuvas (garso sistema) – 1 įrenginys.

Bandant naudoti funkciją „One-Touch Play“ įvestis neperjungiama, kaip numatyta.

- Pakeiskite HDMI įvesties priskyrimą (73 psl.). Jei priskirate kelias įvestis tam pačiam HDMI įvesties lizdui ir naudojate funkciją „One-Touch Play“ su įranga, prijungta per HDMI įvestį, bus pasirinkta pirmesnė pradinės įvesčių sekos įvestis.

Neveikia „Audio Return Channel (ARC)“.

- Įsitikinkite, kad meniu „HDMI Settings“ „Control for HDMI“ nustatyta kaip „On“.
- Įsitikinkite, kad TV INPUT MODE nustatyta kaip AUTO (73 psl.).

Nuotolinio valdymo pultas

Neveikia nuotolinio valdymo pultas.

- Nukreipkite nuotolinio valdymo pultą į imtuvo nuotolinio valdymo jutiklį (9 psl.).
- Pašalinkite visas tarp nuotolinio valdymo pulto ir imtuvo esančias kliūtis.
- Jei nuotolinio valdymo pulto maitinimo elementai išseikvoję, pakeiskite juos naujais.
- Įsitikinkite, kad imtuvo ir nuotolinio valdymo pulto komandų režimai yra vienodi. Jei imtuvo ir nuotolinio valdymo pulto komandų režimai skirtingi, nuotolinio valdymo pultu imtuvo valdyti negalėsite (79 psl.).
- Įsitikinkite, kad pasirinkote tinkamą nuotolinio valdymo pulto įvestį.

- Jei valdote ne „Sony“ įrangą, nuotolinio valdymo pultas gali neveikti tinkamai; tai priklauso nuo įrangos modelio ir gamintojo.

Jei iškilusi problema nėra viena iš nurodytų ir ji tebekyla net šiek tiek palaukus, atlikite vieną iš toliau nurodytų veiksmų.

- Paspausdami nuotolinio valdymo pulto mygtuką I/Ⓞ išjunkite ir vėl įjunkite nuotolinio valdymo pultą.
- Palaikykite nuspaudę imtuvo mygtuką I/Ⓞ, kol lemputė virš mygtuko ims mirksėti žaliai, kad paleistumėte imtuvą iš naujo.

Klaidų pranešimai

Imtuvo būseną gali nurodyti pranešimas. Problemos sprendimo žr. toliau pateiktoje lentelėje. Jei kurios nors problemos išspręsti nepavyktų, kreipkitės į artimiausią „Sony“ pardavėją.

PROTECTOR

Imtuvas uždengtas, vėdinimo angos užblokuotos. Po kelių sekundžių imtuvas automatiškai išsijungs. Pašalinkite daiktą, dengiantį viršutinį imtuvo skydelį, ir vėl įjunkite maitinimą.

SPEAKER SHORTED

Nenuolatinė srovė tiekama į garsiakalbius dėl garsiakalbio jungčių trumpojo jungimo. Po kelių sekundžių imtuvas automatiškai išsijungs. Jei imtuvo apsauginis įrenginys įjungiamas dėl trumpojo jungimo problemos, išjunkite imtuvą. Patikrinkite garsiakalbių jungtis ir vėl įjunkite maitinimą.

FAN STOPPED

Patikrinkite, ar imtuvo viršuje esanti vėdinimo anga neuždengta. Imtuvą laikykite tinkamai vėdinamoje vietoje, kad jis neperkaistų.

TV ekrane pateikiamas pranešimas „Išleista nauja programinės įrangos versija. Eikite į meniu skyrių „Setup“ ir pasirinkite „Network Update“, kad būtų atnaujinta.“

Jei norite atnaujinti imtuvo programinės įrangos versiją, žr. „Network Update“ (99 psl.).

Video cannot be output from this jack.

- Jei naudojate imtuvą pagrindinėje zonoje, prijunkite imtuvą prie TV HDMI kabeliu.
- Jei imtuvą prie TV jungiate vaizdo laidu, nustatykite „Playback Resolution“ kaip „480i/576i“ (92 psl.).
- Jei imtuvą prie TV jungiate komponentiniu vaizdo laidu, „Playback Resolution“ nustatykite parametras, tinkamą naudojamam TV (92 psl.).

Pranešimų sąrašas po „Auto Calibration“ matavimo

Ekranas	Paiškinimas
Code 31	„SPEAKERS (A/B/A+B/OFF)“ nustatytas kaip OFF. Pakeiskite garsiakalbių nustatymus ir atlikite matavimus iš naujo.
Code 32	Neaptikta garsiakalbių. Įsitinkite, kad mikrofono optimizatoriaus kištukas iki galo įkištas į lizdą AUTO CAL MIC ir iš naujo įvykdykite funkciją „Auto Calibration“.
Code 33	<ul style="list-style-type: none">• Neprijungtas nė vienas iš priekinių garsiakalbių arba prijungtas tik vienas priekinis garsiakalbis.• Mikrofonas optimizatorius neprijungtas. Įsitinkite, kad mikrofono optimizatoriaus kištukas iki galo įkištas į lizdą AUTO CAL MIC ir iš naujo įvykdykite funkciją „Auto Calibration“.• Kairysis arba dešinysis erdvinio garso garsiakalbis neprijungtas.• Prijungti galiniai erdvinio garso garsiakalbiai, nors erdvinio garso garsiakalbių neturėjo būti prijungta. Prijunkite garsiakalbį (-ius) prie prievadų SURROUND.• Galinis erdvinio garso garsiakalbis prijungtas tik prie prievadų SURROUND BACK/FRONT HIGH/ZONE 2 R. Jei jungiate tik vieną galinį erdvinio garso garsiakalbį, junkite jį prie prievadų SURROUND BACK/FRONT HIGH/ZONE 2 L.• Prijungtas tik vienas priekinis viršutinis garsiakalbis. Prijunkite priekinį viršutinį garsiakalbį prie kiekvieno prievado SURROUND BACK/FRONT HIGH/ZONE 2.• Prijungti priekiniai viršutiniai garsiakalbiai, nors erdvinio garso garsiakalbiai neprijungti. Prijunkite garsiakalbį (-ius) prie prievadų SURROUND.
Warning 40	Baigus matavimų procesą, aptiktas didelio lygio triukšmas. Geresnių rezultatų gali pavykti pasiekti, jei pabandykite dar kartą ramioje aplinkoje.
Warning 41	Per didelė įvestis per mikrofoną nuostata.
Warning 42	<ul style="list-style-type: none">• Gali būti, kad atstumas tarp mikrofono ir garsiakalbio per mažas. Pakeiskite atstumą ir atlikite matavimus iš naujo. <ul style="list-style-type: none">• Jei naudojate imtuvą kaip išankstinį stiprintuvą, gali būti pateiktas vienas iš šių pranešimų; tai priklauso nuo stiprintuvo galios. Tačiau problemų nekils ir tada, jei imtuvą naudosite nieko nekeisdami.
Warning 43	Nepavyksta nustatyti atstumo iki žemųjų dažnių garsiakalbio ir jo padėties. Nepavyksta nustatyti garsiakalbio padėties kampo. Priežastis gali būti triukšmas. Bandykite matuoti ramioje aplinkoje.
NO WARNING	Nepateikiama išpėjamoji informacija.
-----	Neprijungta garsiakalbių.

Kaip išvalyti atmintį

Nurodymų skyriai

Kaip išvalyti	Žr.
Visus įsimintus nustatymus	41 psl.
Nuotolinio valdymo pulto atmintį	113 psl.

Kaip paleisti imtuvą iš naujo

Jei įvykus trikčiai pradeda neveikti imtuvo arba nuotolinio valdymo pulto mygtukai, paleiskite imtuvą iš naujo.

10 sekundžių palaikykite nuspaužę I/⏻.
Kai lemputė virš I/⏻ pradės mirksėti žaliai, pradedama paleisti iš naujo.

Apie pagalbos informaciją

Išsamios imtuvo informacijos žr. toliau nurodytoje svetainėje.
<http://support.sony-europe.com/>

Specifikacijos

Stiprintuvo skyrius

IŠVESTIES GALIA ^{1) 2)}

Nominali išvesties galia erdvinio garso režimu
(8 omai, 20 Hz – 20 kHz,
THD 0,09 %):
100 W + 100 W

Rekomenduojama išvesties galia erdvinio
garso režimu (4 omai, 1 kHz,
THD 0,15 %):
85 W + 85 W

Rekomenduojama išvesties galia
(8 omai, 1 kHz,
THD 0,7 %)
FRONT:
110 W + 110 W
CENTER: 110 W
SURROUND:
110 W + 110 W
SURROUND BACK:
110 W + 110 W

Rekomenduojama išvesties galia
(4 omai, 1 kHz,
THD 0,7 %)
FRONT:
100 W + 100 W
CENTER: 100 W
SURROUND:
100 W + 100 W
SURROUND BACK:
100 W + 100 W

- 1) Matuota toliau nurodytomis sąlygomis.
Maitinimo reikalavimai: 230 V AC, 50/60 Hz.
- 2) Atsižvelgiant į garso lauko nustatymus ir šaltinį,
garsas gali būti neatkuriamas.

Dažnio atsakas³⁾

SA-CD/CD, MD/TAPE, 10 Hz – 100 kHz
TV, VIDEO 1/2, ± 3 dB
BD/DVD, SAT/CATV,
GAME

- 3) Kai naudojama „2ch Analog Direct“.

Ivestys (analoginės)

SA-CD/CD, MD/TAPE, TV, VIDEO 1/2, BD/DVD, SAT/CATV, GAME	Jautrumas: 150 mV Impedansas: 50 kiloomų S/N: 100 dB (A, 20 kHz LPF)
---	--

Ivestys (skaitmeninės)

IN 1 (SA-CD/CD) (bendraašė)	Impedansas: 75 omai S/N: 96 dB (A, 20 kHz LPF)
IN 1 (VIDEO 1), IN 2 (TV), IN 3 (MD/TAPE) (optinės)	S/N: 96 dB (A, 20 kHz LPF)

Išvestys

MD/TAPE (REC OUT), VIDEO 1, ZONE 2	Įtampa: 150 mV Impedansas: 1 kiloomas
SUBWOOFER	Įtampa: 2 V Impedansas: 1 kiloomas

FM imtuvo skyrius

Derinimo diapazonas	87,5–108,0 MHz
Antena	Laidinė FM antena
Antenos jungtys	75 omai, nesubalansuota

AM imtuvo skyrius

Derinimo diapazonas	531–1602 kHz
Vidutinis dažnis	450 kHz
Antena	Rėminė antena

Vaizdo skyrius

Įvestis / išvestis

Vaizdas:	1 Vp-p, 75 omai
COMPONENT VIDEO:	
Y:	1 Vp-p, 75 omai
P _B :	0,7 Vp-p, 75 omai
P _R :	0,7 Vp-p, 75 omai
	80 MHz HD „Pass Through“

Vaizdo HDMI

Įvestis / išvestis (HDMI kartotuvo blokas)

640 × 480p esant 59,94/60 Hz
720 × 480p esant 59,94/60 Hz
1280 × 720p esant 59,94/60 Hz
1920 × 1080i esant 59,94/60 Hz
1920 × 1080p esant 59,94/60 Hz
720 × 576p esant 50 Hz
1280 × 720p esant 50 Hz
1920 × 1080i esant 50 Hz
1920 × 1080p esant 50 Hz
1280 × 720p esant 29,97/30 Hz
1920 × 1080p esant 29,97/30 Hz
1280 × 720p esant 23,98/24 Hz
1920 × 1080p esant 23,98/24 Hz

Vaizdo (3D) HDMI

Įvestis / išvestis (HDMI kartotuvo blokas)

1280 × 720p esant 59,94/60 Hz
„Frame Packing“
„Side-by-Side“ („Half“)
„Over-Under“ („Top-and-Bottom“)
1920 × 1080i esant 59,94/60 Hz
„Frame Packing“
„Side-by-Side“ („Half“)
„Over-Under“ („Top-and-Bottom“)
1920 × 1080p esant 59,94/60 Hz
„Side-by-Side“ („Half“)
„Over-Under“ („Top-and-Bottom“)
1280 × 720p esant 50 Hz
„Frame Packing“
„Side-by-Side“ („Half“)
„Over-Under“ („Top-and-Bottom“)
1920 × 1080i esant 50 Hz
„Frame Packing“
„Side-by-Side“ („Half“)
„Over-Under“ („Top-and-Bottom“)
1920 × 1080p esant 50 Hz
„Side-by-Side“ („Half“)
„Over-Under“ („Top-and-Bottom“)
1920 × 1080p esant 23,98/24 Hz
„Frame Packing“
„Side-by-Side“ („Half“)
„Over-Under“ („Top-and-Bottom“)

1920 × 1080p esant 29,97/30 Hz

- „Frame Packing“
- „Side-by-Side“ („Half“)
- „Over-Under“ („Top-and-Bottom“)

1280 × 720p esant 23,98/24 Hz

- „Frame Packing“
- „Side-by-Side“ („Half“)
- „Over-Under“ („Top-and-Bottom“)

1280 × 720p esant 29,97/30 Hz

- „Frame Packing“
- „Side-by-Side“ („Half“)
- „Over-Under“ („Top-and-Bottom“)

Atkuriami failų tipai

Turinio tipas	Failo formatas	Plėtiniai
Vaizdas	MPEG-1 vaizdo įrašas / PS ^{1) 2)}	„.mpg“, „.mpeg“, „.m2ts“, „.mts“
	MPEG-2 vaizdo įrašas / PS, TS ^{1) 3)}	
	MPEG-4 AVC ^{1) 2)}	„.mkv“, „.mp4“, „.m4v“, „.m2ts“, „.mts“
	WMV9 ^{1) 2)}	„.wmv“, „.asf“
	AVCHD ²⁾	4)
	Xvid	„.avi“
Muzika	MP3 (MPEG-1 Audio Layer III) ⁶⁾	„.mp3“
	AAC ^{1) 2) 5) 6)}	„.m4a“
	WMA9 standartas ^{1) 2) 5) 6)}	„.wma“
	LPCM ⁶⁾	„.wav“
	FLAC ⁶⁾	„.flac“
Nuotrauka	JPEG	„.jpg“, „.jpeg“, „.mpo“
	PNG	„.png“
	GIF	„.gif“

- 1) Imtuvas neatkuria užkoduotų failų, pvz., DRM.
- 2) Imtuvas neatkuria šio formato failų iš DLNA serverio.
- 3) Imtuvas gali atkurti tik standartinės raiškos vaizdo įrašus iš DLNA serverio.
- 4) Imtuvas atkuria AVCHD formato failus, kurie yra įrašyti skaitmenine vaizdo kamera ar kt. AVCHD formato diskas nebus atkuriamas, jei nebuvo tinkamai užbaigtas.
- 5) Imtuvas neatkuria užkoduotų failų, pvz., „Lossless“.
- 6) Palaikomas diskretizavimo dažnis / bitų gylis: iki 192 kHz / 24 bitų

Pastabos

- Kai kurių failų gali nepavykti paleisti dėl formato, užkodavimo, įrašymo arba DLNA serverio būsenos.
- Gali nepavykti atkurti kai kurių kompiuteriu redaguotų failų.
- Sistema gali atpažinti šiuos USB įrenginių failus ir aplankus:
 - aplankus iki 3-ojo lygio;
 - iki 500 failų viename lygyje.
- Sistema gali atpažinti šiuos DLNA serveryje saugomus failus ir aplankus:
 - aplankus iki 18-ojo lygio;
 - iki 999 failų viename lygyje.
- Kai kurie USB įrenginiai gali neveikti su šiuo imtuvu.
- Imtuvas gali atpažinti „Mass Storage Class“ (MSC) įrenginius (pvz., atmintuką arba standųjų diską), „Still Image Capture Device“ (SICD) klasės įrenginius ir 101 klavišo klaviatūrą (jungiant tik per priekinį USB lizdą).
- Kad nesugadintumėte ir nepažeistumėte USB atminties arba įrenginių duomenų, prieš prijungdami arba atjungdami USB atmintį arba įrenginį, išjunkite imtuvą.
- Serveris turi teikti formatų, apibrėžtų DLNA nurodymuose, turinį su tinkamai pridėta formato informacija. Ši informacija apibrėžta DLNA nurodymuose.

Bendrieji duomenys

Maitinimo reikalavimai

230 V AC, 50/60 Hz

Energijos sąnaudos 360 W

Energijos sąnaudos (veikiant budėjimo režimu)

0,5 W (kai „Control for HDMI“ (94 psl.), „Pass Through“ (94 psl.), „Network Standby“ (96 psl.) ir „RS232C Control“ (99 psl.) nustatyti kaip „Off“ ir 2 zonos maitinimas išjungtas).

Matmenys

430 mm × 162 mm × 388 mm (plotis / aukštis / gylis) įskaitant išsikišusias dalis ir valdymo rankenėles

Masė (apytiksl.)

13,2 kg

Priedami priedai

Naudojimo instrukcija (šis vadovas)

Sparčiosios sąrankos vadovas (1)

Programinės įrangos licencijos informacija (1)

Mikrofonas optimizatorius ECM-AC2 (1)

Laidinė FM antena (1)

Rėminė AM antena (1)

Kintamosios srovės maitinimo laidas (maitinimo tinklo laidas) (1)

Nuotolinio valdymo pultas (1)

R6 (AA dydžio) maitinimo elementai (2)

Garsiakalbių laidų jungimo įrankis (1)

Gamintojas pasilieka teisę iš anksto neperspėjęs keisti dizainą ir specifikacijas.

Rodyklė

Skaičiai

- 12V Trigger 98
- 2 kanalai 59
- 2ch Analog Direct 59
- 2ch Stereo (režimas) 59
- 3D Output Settings 93
- 5.1 (6 kanalai) 20
- 7.1 (8 kanalai) 20

A

- A.F.D. (režimas) 59
- A/V Sync 90
- Advanced Auto Volume 65, 89
- AM 56
- Antena 38
- Audio Input Assign 73, 95
- Audio Out 94
- Audio Return Channel (ARC) 71, 73
- Audio Settings 89
- Aukšti dažniai 9, 64
- Auto Calibration 85
- Auto Calibration Setup 85
- Auto Standby 98
- Automatic Phase Matching 86
- Automatinis stočių nustatymas 56

B

- Berlin Philharmonic Hall 62
- „Blu-ray Disc“ leistuvai 26
- Bosai 9, 64

C

- Calibration Type 86
- CD grotuvai 35
- Connection Server Settings 95
- Control for HDMI 94
- Crossover Frequency 87

D

- D.C.A.C. (Digital Cinema Auto Calibration) 85
- Decode Priority 90
- Digital Legato Linear (D.L.L.) 89
- Display 101
- Distance Unit 88
- Dynamic Range Compressor 90
- DLNA 51, 55
- Dual Mono 89
- DVD leistuvai 26
- Dvikanalio stiprintuvo prijungimas 81

E

- Easy Automation 76
- Easy Setup 43, 85
- Efektų tipai 61
- Ekranas 11
- ES Remote 76
- Equalizer 89
- External Control 95

F

- Favorites 47
- Filmas 60
- FM 56

G

- Garsiakalbio prijungimas 86
- Garsiakalbių impedansas 43
- Garsiakalbių išdėstymas 86
- Garso lauko režimas 63
- Glodintuvai 64
- GUI (Graphical User Interface) 24

H

- HD-D.C.S. 60
- HD-D.C.S. (efektų tipai) 61
- HDMI Settings 93

I

- Imtuvas 56
- Initialize Personal Information 99
- Input Edit 94
- INPUT MODE 73
- Input Settings 94
- Internet Services Settings 96
- Internet Settings 95
- Internet Video Parental Control 96
- Internet Video Unrated 96
- Interneto turinys 51
- Interneto vaizdo įrašas 51
- IP Content Noise Reduction 52
- iPhone/iPod 50, 54
- Iš anksto nustatytos stotys 57
- Išjungimo laikmatis 78
- Išvalyti
 - Imtuvas 41
 - Nuotolinio valdymo pultas 113

Į

- Įrašymas 79

J

- Jazz Club 62
- Jungtys
 - Antena 38
 - Garsiakalbiai 22
 - Garso įranga 35
 - Monitorius 24
 - Tinklas 39
 - Vaizdo įranga 26

K

- Kabelinės televizijos priedėlis 30
- Kaip pakeisti ekrano režimą 107
- Kasečių leistuvus 37
- Kelios zonos 66
- Kintamosios srovės maitinimo laidas (maitinimo tinklo laidas) 41
- Konvertavimas į aukštesnės kokybės signalą 18

L

- L.F.E. (Low Frequency Effect) 12
- Language 98
- Large 87
- Line Out 68, 97
- Listen 48
- Live Concert 62

M

- MASTER VOLUME 9
- MD leistuvus 37
- Meniu 46, 82
- Muzika 62

N

- Name In 86
- Namų kino valdymas 72
- Neo:6 (kino teatras) 60
- Neo:6 (muzika) 62
- Network Settings 95
- Network Standby 96
- Network Update 99
- Nuotolinio valdymo pultas 14–16, 42, 108–113
- Nustatymų meniu 82
- Nustatyti iš naujo
 - Imtuvas 41
 - Nuotolinio valdymo pultas 113
- Nutildymas 48

P

- Padėtis 85
- Paleidimas vienu prisilietimu 71
- Palydovinės televizijos imtuvas 30
- Parental Control Area Code 96
- Parental Control Password 96
- Pass Through 72, 94
- Pavadinimo įvestis 57
- Phase Audio 88
- Phase Noise 88
- PHONES 9
- Playback Resolution 92
- PlayStation 3 28
- PLII (filmas) 60
- PLII (muzika) 62
- PLIIz Height 60, 62, 63
- PLIIx (filmas) 60

PLIIX (muzika) 62
Portable Audio 62
Pranešimai
 Auto Calibration 124
 Klaida 123
PROTECTOR 123

R

Renderer Access Control 95
Renderer Options 95
Resolution 91
RS232C Control 99

S

SB Assign 86
Scenos pasirinkimas 72
Screen Format 93
Serveris
 Paruošimas 45
Settings 82
Settings Lock 98
Sistemos garso valdymas 71
Sistemos išjungimas 71
System Information 99
System Settings 98
SYSTEM STANDBY 109
Small 87
Software Update Notification 99
Sound Effects 59
Sound Field 59, 90
Sound Field Mode 90
Sound Optimizer 64, 89
Speaker impedance 88
Speaker Settings 85
Speaker Setup 86
SPEAKER SHORTED 123
SPEAKERS (A/B/A+B/OFF) 9, 44
Sports 62
Stadium 62
STEREO/MONO 56
Stočių nustatymas 56, 57
Subwoofer Level 93
Subwoofer Low Pass Filter 93
Subwoofer Muting 89
„Super Audio CD“ grotuvas 35

T

Test Tone 88
Tiesioginis stočių nustatymas 56
TONE 9
TONE MODE 9, 42
True Concert Mapping A/B 62
TV Type 93

U

USB 49

V

Vaizdo kamera 33
VCR 32
VIDEO 2 IN lizdai 33
Video Input Assign 73, 95
Video Settings 91

W

WALKMAN 49
Watch 48

Z

Zone Control 97
Zone Settings 97
Zone Setup 97

<http://www.sony.net/>

© 2011, „Sony Corporation“



* 4 2 8 7 9 6 9 1 1 * (2)