

Blu-ray Disc/DVD Ev Sinema Sistemi

Kullanım Talimatları

UYARI

Cihazı, kitaplık veya gömme dolap gibi kapalı bir ortama kurmayın. Yangın tehlikesini önlemek için cihazın havalandırma deliklerini gazete, masa örtüsü, perde vb. nesnelere örtmeyin. Cihazın üzerine yanan mum gibi çıplak alev kaynakları koymayın.

Yangın ve elektrik çarpması tehlikesini önlemek için bu cihazı su damllarına veya sıçramalarına maruz bırakmayın ve cihazın üzerine vazo gibi içi sıvı dolu eşya koymayın.

Pilleri veya pil takılı cihazı güneş ışığı, ateş veya benzeri aşırı ısı kaynaklarına maruz bırakmayın.

Yaralanmaları önlemek için, bu cihazın zemine/duvara kurulum talimatlarına uygun olarak sağlam bir şekilde sabitlenmesi gerekir. Yalnızca kapalı alanlarda kullanın.

DİKKAT

Bu ürünle beraber optik cihazların kullanılması, gözlerinizin maruz kalacağı tehlikeyi artırır. Blu-ray Disc / DVD Ev Sinema Sistemi ürününde kullanılan lazer ışını gözlere zararlı olduğundan kabini sökmeyi denemeyin. Servis için sadece yetkili personele başvurun.

CAUTION CLASS 3R VISIBLE AND INVISIBLE LASER RADIATION WHEN OPEN. AVOID DIRECT EYE EXPOSURE.
VORSICHT KLASSE 3R SICHTBARE UND UNSICHTBARE LASERSTRAHLUNG WENN GEÖFFNET. UNMIMTELBARER AUGENKONTAKT VERMEIDEN.
ADVARSSEL SYNLIG OG USYNLIG LASERSTRÅLING AF KLASSE 3R VED ÅBNING. UNDGÅ AT SE DIREKTE PÅ STRÅLEN.
ADVARSSEL SYNLIG OG USYNLIG LASERSTRÅLING KLASSE 3R NÅR DEKSEL ÅPNES. UNNGÅ DIREKTE EKSPONERING AV ØYENE.
VARNING KLASSE 3R SYNLIG OCH OSYNLIG LASERSTRÅLNING NÅR DENNA DEL ÅR ÖPPNAD. UNDVIK ATT DIREKT EXPONERA ÖGONEN FÖR STRÅLNINGEN.
VARO! AVATTUNA LUOKAN 3R NÄKYVÄÄ JA NÄKYMÄTÖN LASERSÄTELYÄ. VÄLTÄ KATSEEN SUORAALISTAMISTA.
警告 打开时有可见和不可见激光辐射。避免眼睛受到直射的照射。
注意 打开时有可见和不可见激光辐射。避免眼睛直接暴露。

Bu cihaz bir SINIF 3R LAZER ürünü olarak sınıflandırılmıştır. Lazerden koruyucu muhafaza açıldığında görülebilir ve görünmeyen lazer ışınları yayılır. Bu nedenle, gözlerinizin doğrudan ışına maruz kalmamasını sağlayın.

Bu uyarı, gövdenin içerisinde lazerden koruyucu muhafazanın üzerinde yer almaktadır.



Bu cihaz bir SINIF 1 LAZER ürünü olarak sınıflandırılmıştır. Bu uyarı, cihazın arka tarafında dış kısmında yer almaktadır.

Avrupa'daki müşteriler için



Eski Elektrikli ve Elektronik Cihazların Bertaraf Edilmesi (Ayrı toplama)

sistemleri olan Avrupa Birliği ve diğer Avrupa ülkelerinde geçerlidir)

Ürün veya ürün ambalajı üzerinde bulunan bu sembol, bu ürünün evsel atık olarak işlem görmemesi gerektiğini belirtmektedir. Bunun yerine ürün, elektrikli ve elektronik cihazların geri dönüşümü amacıyla belirlenmiş uygun toplama noktalarına teslim edilmelidir. Bu ürünün doğru şekilde bertaraf edilmesini sağlayarak, yanlış atık işlemine tabi tutulmasıyla oluşabilecek, çevre ve insan sağlığı için olası olumsuz sonuçları önlemeye yardımcı olursunuz. Malzemelerin geri dönüştürülmesi doğal kaynakların korunmasına yardımcı olmaktadır. Bu ürünün geri dönüştürülmesiyle ilgili daha ayrıntılı bilgi edinmek için belediyezenesi, evsel atıkları toplama hizmeti veren kuruma veya ürünü satın almış olduğunuz mağazaya başvurabilirsiniz.



Atık pillerin bertaraf edilmesi (ayrı toplama sistemleri olan Avrupa Birliği ve diğer Avrupa

ülkelerinde geçerlidir)

Pil veya ambalajının üzerindeki bu sembol, bu ürünle birlikte verilen pilin evsel atık olarak işlem görmemesi gerektiğini belirtir. Bazı pillerde bu sembol bir kimyasal sembolle birlikte kullanılabilir. Pil %0,0005'in üzerinde cıva veya %0,004'ün üzerinde kurşun içeriyorsa, cıvanın (Hg) veya kurşunun (Pb) kimyasal sembollerine de yer verilir. Bu pillerin doğru şekilde bertaraf edilmesini sağlayarak, pilin yanlış atık işlemine tabi tutulmasıyla oluşabilecek, çevre ve insan sağlığı için olası olumsuz sonuçları önlemeye yardımcı olursunuz. Malzemelerin geri dönüştürülmesi doğal kaynakların korunmasına yardımcı olmaktadır. Güvenlik, performans veya veri bütünlüğü nedeniyle entegre bir pile kesintisiz bağlı olması gereken ürünlerde, pil yalnızca yetkili servis personeli tarafından değiştirilmelidir. Pillerin gerektiği gibi bir işlemden geçirilmesini sağlamak için, kullanım ömrü sona erdiğinde ürünü, elektrikli ve elektronik cihazların geri dönüşümü amacıyla belirlenmiş uygun toplama noktasına teslim edin. Tüm diğer piller için, pilin üründen güvenli şekilde nasıl çıkarılacağını açıklayan bölüme bakın. Pili, atık pillerin geri dönüşümü için belirlenmiş uygun toplama noktasına teslim edin. Bu ürünün veya pilin geri dönüştürülmesiyle ilgili daha ayrıntılı bilgi edinmek için belediyezenesi, evsel atıkları toplama hizmeti veren kuruma veya ürünü satın almış olduğunuz mağazaya başvurabilirsiniz.

Müşteriler için bilgi: Aşağıdaki bilgiler, yalnızca AB direktiflerinin uygulandığı ülkelerde satılan ürünler için geçerlidir.

Bu ürünün üreticisi, 1-7-1 Konan Minato-ku Tokyo, 108-0075 Japonya adresinde bulunan Sony Corporation şirkettir. EMC ve ürün güvenliği Yetkili Temsilcisi, Hedelfinger Strasse 61, 70327 Stuttgart, Almanya adresinde bulunan Sony Deutschland GmbH şirkettir. Servis veya garantiyle ilgili konular hakkında, lütfen ayrı olarak verilen servis veya garanti belgelerindeki adreslere başvurun.

Avustralya'daki müşteriler için

Bu cihaz, radyatör ve insan vücudu (eller, el bilekleri, ayaklar ve ayak bilekleri hariç) ile arasında en az 20 cm veya daha fazla mesafe olacak şekilde monte edilmeli ve çalıştırılmalıdır.

Ana birim

İsim plakası arka tarafta, dış kısımda bulunmaktadır.

Önlemler

Güç kaynakları hakkında

- Cihaz kapalı olsa bile, fişi AC prizden çıkarılmadığı sürece cihazın şehir şebekesiyle bağlantısı kesilmez.
- Cihazın şehir şebekesi bağlantısını kesmek için ana fiş kullanıldığında, cihazı kolay erişebileceğiniz bir AC prize bağlayın. Cihazda bir anormallik tespit etmeniz durumunda, ana fişi hemen AC prizden çıkarın.

3B video görüntülerini izleme hakkında

Bazı kişiler, 3B video görüntülerini izlerken rahatsızlık (göz yorgunluğu, yorgunluk veya bulantı gibi) hissedebilirler. Sony, tüm izleyicilerin 3B video görüntülerini seyrederken düzenli aralıklarla mola vermesini önermektedir. Verilmesi gereken molaların süresi veya sıklığı kişiden kişiye farklılık gösterir. Sizin için en iyi olanı kendiniz belirlemelisiniz. Herhangi bir rahatsızlık hissederseniz, rahatsızlığınız geçene kadar 3B video görüntülerini izlemeye ara vermelisiniz. Gerekli olduğuna inanıyorsanız bir doktora başvurun. Ayrıca, (i) ürünle birlikte kullandığınız diğer cihazların kullanım kılavuzunu ve/veya uyarı mesajlarını ya da bu üründe oynatılan Blu-ray Disc içeriğini inceleyebilir ve (ii) web sitemizi (<http://esupport.sony.com/>) ziyaret ederek en son bilgileri edinebilirsiniz. Küçük çocukların (özellikle altı yaşın altında olanların) görme yetileri gelişim sürecini tamamlamamıştır. Küçük çocuklarınızın 3B video görüntülerini izlemelerine izin vermeden önce doktorunuza (bir çocuk doktoru veya göz doktoruna) danışın. Yetişkinler, yukarıda sıralanan önerilere uymalarını sağlamak amacıyla küçük çocukları gözetim altında tutmalıdır.

Kablosuz alıcı verici (EZW-RT50) ve Blu-ray Disc/DVD alıcısı (HBD-L800)

(Avustralya'daki müşteriler için)

Bu cihaz, radyatör ve insan vücudu (eller, el bilekleri, ayaklar ve ayak bilekleri hariç) ile arasında en az 20 cm veya daha fazla mesafe olacak şekilde monte edilmeli ve çalıştırılmalıdır.

Kablosuz alıcı verici (EZW-RT50) ve Blu-ray Disc/DVD Ev Sinema Sistemi (BDV-L600/BDV-L800/BDV-L800M)

(Avrupa'daki müşteriler için)

“Kablosuz Ürün Uyumluluk Bilgileri”ne (ürünle birlikte verilir) bakın.

Kopya Koruması

Hem Blu-ray Disc™ hem de DVD ortamlarında gelişmiş içerik koruma sistemlerinin kullanıldığını unutmayın. AACS (Advanced Access Content System - Gelişmiş İçerik Erişim Sistemi) ve CSS (Content Scramble System - İçerik Karıştırma Sistemi) olarak adlandırılan bu sistemler, içerik oynatma, analog çıkış ve benzer diğer özelliklerle ilgili bazı kısıtlamalar içerebilir. AACS yönetim kurulu, kısıtlama kurallarını ürün satın alındıktan sonra yenileyebileceğinden veya değiştirebileceğinden, bu ürünün kullanımı ve getirilen kısıtlamalar satın alma tarihine bağlı olarak farklılık gösterebilir.

Telif Hakları ve Ticari Markalar

- Bu sistem Dolby* Digital ve DTS** Digital Surround System ile donatılmıştır.

* Dolby Laboratories lisansıyla üretmiştir. Dolby ve çift D sembolü Dolby Laboratories kuruluşunun ticari markalarıdır.

** Aşağıda sıralanan ABD Patent numaraları altında lisanslı olarak üretilmiştir: 5,451,942; 5,956,674; 5,974,380; 5,978,762; 6,226,616; 6,487,535; 7,212,872; 7,333,929; 7,392,195; 7,272,567 ile ABD'de ve uluslararası olarak verilmiş ve beklemede olan diğer patentler. DTS, DTS-HD ve Sembol tescilli ticari markalar olup, DTS-HD Master Audio

ile DTS logoları DTS, Inc. şirketinin ticari markalarıdır. Ürün yazılım içermektedir. © DTS, Inc. Tüm Hakları Saklıdır.

- Bu sistemde High-Definition Multimedia Interface (HDMI™) teknolojisi bulunmaktadır. HDMI, HDMI logosu ve High-Definition Multimedia Interface, HDMI Licensing LLC kuruluşunun Amerika Birleşik Devletleri ve diğer ülkelerdeki ticari markaları veya tescilli ticari markalarıdır.
- Java, Oracle'ın ve/veya bağlı şirketlerinin ticari markasıdır.
- “BD-LIVE” ve “BONUSVIEW”, Blu-ray Disc Association kuruluşunun ticari markalarıdır.
- “Blu-ray Disc” bir ticari markadır.
- “Blu-ray Disc”, “DVD+RW”, “DVD-RW”, “DVD+R”, “DVD-R”, “DVD VIDEO” ve “CD” logoları ticari markadır.
- “Blu-ray 3D” ve “Blu-ray 3D” logosu Blu-ray Disc Association kuruluşunun ticari markalarıdır.
- “BRAVIA” Sony Corporation şirketinin ticari markasıdır.
- “AVCHD” ve “AVCHD” logosu Panasonic Corporation ve Sony Corporation şirketlerinin ticari markalarıdır.
- “XMB” ve “cross media bar” Sony Corporation ile Sony Computer Entertainment Inc. şirketlerinin ticari markalarıdır.
- “PLAYSTATION” Sony Computer Entertainment Inc. şirketinin ticari markasıdır.
- Müzik ve video tanıma teknolojisi ve ilgili veriler Gracenote tarafından sağlanmıştır. Gracenote, müzik tanıma teknolojisi ve ilgili içeriği sağlama konularında endüstri standardı olarak kabul edilmiştir. Daha fazla bilgi edinmek için, www.gracenote.com adresini ziyaret edebilirsiniz. Gracenote, Inc. tarafından sağlanan CD, DVD, Blu-ray Disc ve müzik ve videoyla ilgili verilerin telif hakkı © 2000 yılından bugüne kadar Gracenote şirketine aittir. Gracenote

Yazılımının telif hakkı © 2000 yılından bugüne kadar Gracenote şirketine aittir. Bu ürün ve hizmet, Gracenote şirketine ait bir veya daha fazla patente tabidir. Geçerli Gracenote patentlerinin ayrıntılı olmayan bir listesi için Gracenote web sitesini ziyaret edebilirsiniz. Gracenote, CDDB, MusicID, MediaVOCS, Gracenote logosu ve logo işareti ile “Powered by Gracenote” logosu Amerika Birleşik Devletleri’nde ve diğer ülkelerde Gracenote şirketinin ticari markaları veya tescilli ticari markalarıdır.



- Wi-Fi CERTIFIED™ Logosu, Wi-Fi Alliance'a ait bir onay işaretidir.
- Wi-Fi Protected Setup™ İşareti, Wi-Fi Alliance'a ait bir işaretidir.
- “Wi-Fi CERTIFIED™” ve “Wi-Fi Protected Setup™” Wi-Fi Alliance'ın ticari markalarıdır.
- “PhotoTV HD” ve “PhotoTV HD” logosu Sony Corporation şirketinin ticari markalarıdır.
- MPEG Layer-3 ses kodlama teknolojisinin ve patentlerin lisansı Fraunhofer IIS ve Thomson'dan alınmıştır.
- iPhone, iPod, iPod classic, iPod nano ve iPod, Apple Inc. şirketinin ABD ve diğer ülkelerde tescil edilmiş ticari markalarıdır.



- “Made for iPod” ve “Made for iPhone” ifadeleri bir elektronik aksesuarın özellikle iPod veya iPhone'a bağlanmak üzere tasarlandığını ve aksesuarın Apple performans standartlarını karşılayacağını geliştirici tarafından onaylandığını anlamına gelir. Apple, bu cihazın çalışmasında veya güvenlik ve düzenleme standartlarına uyumluluğunda

sorumlu değildir. Bu aksesuarın iPod veya iPhone ile birlikte kullanılması kablosuz bağlantı performansını etkileyebilir.

- Windows Media, Microsoft Corporation'ın Amerika Birleşik Devletleri ve/veya diğer ülkelerdeki tescilli ticari markası veya ticari markasıdır. Bu ürün, Microsoft'un belirli fikri mülkiyet haklarına tabi teknoloji içermektedir. Bu teknolojinin, Microsoft'tan ilgili lisanslar alınmadan bu ürün dışında kullanılması veya dağıtılması yasaktır. İçerik sahipleri, telif hakkıyla korunan içerik dahil olmak üzere fikri mülkiyetlerini korumak için Microsoft PlayReady™ içerik erişim teknolojisini kullanmaktadır. Bu cihaz, PlayReady korumalı içeriğe ve/veya WMDRM korumalı içeriğe erişim için PlayReady teknolojisini kullanmaktadır. Cihaz, içerik kullanımına ilişkin kısıtlamaları gerektirdiği gibi uygulanmasını sağlayamazsa, içerik sahipleri Microsoft'tan cihazın PlayReady korumalı içerikleri kullanma yetkisini iptal etmesini talep edebilirler. İptal işlemi, korunmayan içeriği veya başka içerik erişim teknolojileri tarafından korunan içeriği etkilemez. İçerik sahipleri, sağladıkları içeriğe erişim için PlayReady yazılımının sürümünü yükseltmenizi isteyebilir. Sürüm yükseltme işlemini reddederseniz, sürüm yükseltme gerektiren içeriğe erişemezsiniz.
- DLNA®, DLNA Logosu ve DLNA CERTIFIED™ Digital Living Network Alliance kuruluşunun ticari markaları, servis markaları veya onay işaretleridir.
- Tüm diğer ticari markalar ilgili sahiplerine aittir.
- Diğer sistem ve ürün adları, genellikle üreticilerin ticari markaları veya tescilli ticari markalarıdır.™ ve ® işaretleri bu belgede kullanılmamaktadır.

Bu Kullanım Talimatları Hakkında

- Bu Kullanım Talimatları belgesinde bulunan talimatlar uzaktan kumanda üzerindeki kontrol işlevlerini açıklamaktadır. Uzaktan kumandadakilerle aynı veya benzer ada sahip olmaları durumunda ana birim üzerinde bulunan kontrolleri de kullanabilirsiniz.
- Bu kılavuzda “disk” kelimesi, metin veya resimlerle aksi belirtilmediği sürece genel olarak BD, DVD, Super Audio CD veya CD'ler için kullanılmaktadır.
- Bu kılavuzdaki talimatlar BDV-L800, BDV-L800M ve BDV-L600 modelleriyle ilgilidir. Resimlerde gösterilen BDV-L600 modelidir. Kullanıma ilişkin her türlü farklılık metinde açık şekilde belirtilmiştir (örneğin, “yalnızca BDV-L600”).
- Bazı resimler kavramsal çizimler olarak sunulmuştur ve gerçek ürünlerden farklı olabilir.
- TV ekranında görüntülenen öğeler, bölgeye bağlı olarak değişiklik gösterebilir.
- Varsayılan ayarın altı çizilidir.

İçindekiler

Bu Kullanım Talimatları Hakkında.....	5
Ambalajın Açılması	7
Parça ve Kumanda Dizini	10

Başlarken

Adım 1: Sistemin Kurulumu	16
Adım 2: Sistemin Bağlantılarının Yapılması.....	18
Adım 3: Kolay Kurulum İşlemi	32
Adım 4: Kaynağın Seçilmesi.....	33
Adım 5: Surround Ses Dinleme	34

Oynatma

Disk Oynatma.....	36
USB Cihazından Oynatma	37
iPod/iPhone Kullanımı	38
Ağ üzerinden oynatma	40
Kullanılabilir Seçenekler	42

Ses Ayarı

Kaynağa Uygun Efektin Seçilmesi	45
Ses Biçiminin, Çok Dilli Parçaların veya Kanalın Seçilmesi	45
Multiplex Yayın Sesi Dinleme	46

Radyo

Radyo Dinleme.....	47
Radyo Veri Sistemi'nin (RDS) kullanılması.....	48

Diğer İşlemler

“BRAVIA” Sync için Control for HDMI İşlevinin Kullanılması.....	49
Hoparlörlerin Ayarlanması	50
Uyku Zamanlayıcısının kullanılması	51
Ana Birimdeki Düğmelerin Devre Dışı Bırakılması	51
TV veya Diğer Bileşenlerin Ürünle Birlikte Verilen Uzaktan Kumadadan Kontrol Edilmesi	52
Bekleme Modunda Güç Tasarrufu	53
Web Sitelerinde Gezinme	53
Kablosuz Sistemle ilgili Diğer Ayarlar	55
Ağın Ayarlanması	56

Ayarlar ve Düzenlemeler

Kurulum Ekranının Kullanılması.....	60
[Remote Controller Setting Guide] (Uzaktan Kumanda Ayar Kılavuzu).....	60
[Network Update] (Ağ Güncelleme)	61
[Screen Settings] (Ekran Ayarları)	61
[Audio Settings] (Ses Ayarları)	62
[BD/DVD Viewing Settings] (BD/DVD Görüntüleme Ayarları)	63
[Parental Control Settings] (Ebeveyn Denetimi Ayarları)	64
[Music Settings] (Müzik Ayarları)	64
[System Settings] (Sistem Ayarları).....	64
[Network Settings] (Ağ Ayarları)	66
[Easy Setup] (Kolay Kurulum)	66
[Resetting] (Sıfırlama).....	66

Ek Bilgiler

Önlemler	67
Diskler ile ilgili notlar.....	68
Sorun Giderme.....	69
Oynatılabilir Diskler.....	75
Oynatılabilir Dosya Türleri	76
Desteklenen Ses Biçimleri.....	77
Teknik Özellikler	78
Dil Kodu Listesi.....	80
Dizin	81

Ambalajın Açılması

BDV-L800/BDV-L800M

- Ana birim (1)

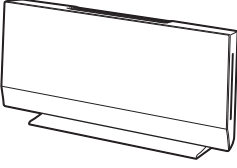

- Ön hoparlörler (2)

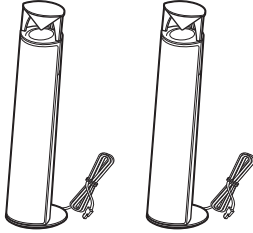

- Subwoofer (1)

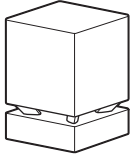

- FM kablolu anten (1)



- Uzaktan kumanda (1)

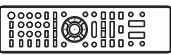

- R6 (AA boy) piller (2)



- iPod/iPhone için Bağlantı İstasyonu (TDM-iP30) (1)

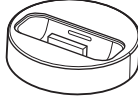

- iPod/iPhone Bağlantı istasyonu için video kablosu (1)



- USB kablo (1)



- Stant kapağı (1)

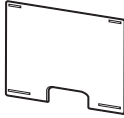

- Kablosuz alıcı vericiler (EZW-RT50) (2)



- AC adaptörü (1)

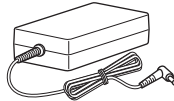

- AC güç kablosu (şebeke kablosu) (1)

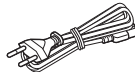

- Hoparlör stantları (2)

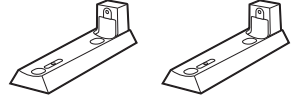

- Vidalar (gümüş) (2)



- Duvara montaj desteği A (1)

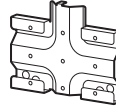

- Duvar montaj desteği B (1)



- Kullanım Talimatları (yalnızca Avustralya modelleri)
- Hızlı Kurulum Kılavuzu
- Hoparlör Kurulum Kılavuzu
- Ana Birim Kurulum Kılavuzu
- Yazılım Lisans Bilgisi
- Kablosuz Ürün Uyumluluk Bilgileri
- Garanti
- Başvuru Kılavuzu (Yalnızca Avrupa'daki modeller)

BDV-L600

- Ana birim (1)

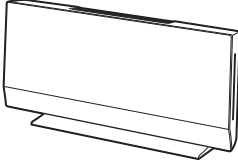

- Ön hoparlörler (2)

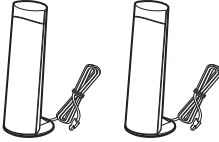

- Subwoofer (1)

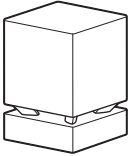

- FM kablolu anten (1)



veya

- Uzaktan kumanda (1)

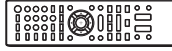

- R6 (AA boy) piller (2)



- iPod/iPhone için Bağlantı İstasyonu (TDM-iP30) (1)

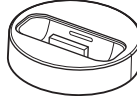

- iPod/iPhone Bağlantı istasyonu için video kablosu (1)



- USB kablo (1)



- Stant kapağı (1)

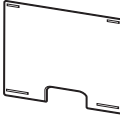

- Kablosuz alıcı vericiler (EZW-RT50) (2)



- AC adaptörü (1)



- AC güç kablosu (şebeke kablosu) (1)

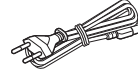

- Kullanım Talimatları (yalnızca Avustralya modelleri)

- Hızlı Kurulum Kılavuzu

- Hoparlör Kurulum Kılavuzu

- Ana Birim Kurulum Kılavuzu

- Yazılım Lisans Bilgisi

- Kablosuz Ürün Uyumluluk Bilgileri

- Garanti

- Başvuru Kılavuzu (Yalnızca Avrupa'daki modeller)

Uzaktan kumandanın hazırlanması

Pillerin üzerindeki ⊕ ve ⊖ uçların pil yuvasının içindeki işaretlere uygun olmasına dikkat ederek, iki adet R6 (AA boy) pili (ürünle birlikte verilir) yuvaya yerleştirin.

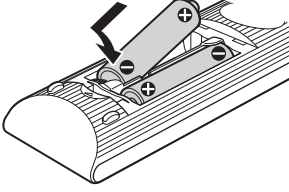

Parça ve Kumanda Dizini

Daha fazla bilgi edinmek için parantez içinde belirtilen sayfalara bakın.

Ana birim

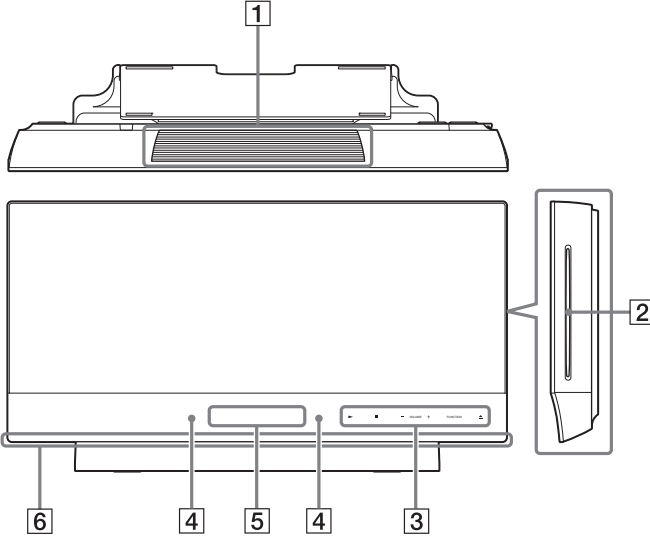

1 Havalandırma delikleri

2 Disk yuvası (sayfa 36)

3 Dokunmatik düğmeler/göstergeler

► (oynatma)

Oynatma işlemini başlatır veya yeniden başlatır (oynatma işlemini sürdürür). JPEG resim dosyaları içeren bir disk takıldığında bir slayt gösterisi oynatır.

■ (durdurma)

Oynatma işlemini durdurur ve durma noktasını hafızaya alır (sürdürme noktası). Bir başlık/parça için oynatma işlemini sürdürme noktası, oynatmış olduğunuz son nokta veya bir resim klasöründeki son resimdir.

VOLUME +/-

Sistemin ses düzeyini ayarlar.

FUNCTION

Oynatma kaynağını seçer.

▲ (çıkart)

Diski çıkarır.

4 Uzaktan kumanda sensörü

5 Ön panel ekranı

6 Aydınlatma LED'i (sayfa 64)

Dokunmatik düğmeler/göstergeler hakkında

Bu düğmeler, dokunmatik düğme göstergeleri açık olduğunda çalışır.

Göstergeleri [Illumination/Display] (Aydınlatma/Ekran) ayarını kullanarak açabilir/kapatabilirsiniz (sayfa 64). [Illumination/Display] (Aydınlatma/Ekran) ayarını [Simple/Off] (Basit/Kapalı) yaptığınızda göstergeler kapanır. Bu durumda, herhangi bir dokunmatik düğmeye dokunun. Göstergeler yandığında, istediğiniz düğmeye dokunun.

Not

- Bu düğmeler hafifçe dokunduğunuzda çalışır. Düğmelere aşırı güç uygulayarak basmayın.

**Yandan görünüm
(panel kapağı olmadan)**

Arka panel

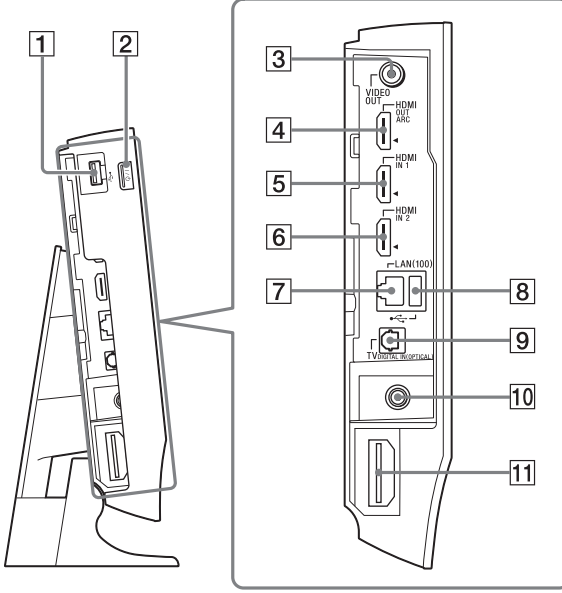

1  **(USB) bağlantı yuvası (sol) (sayfa 37)**

USB cihazını bağlamak için kullanılır.

2  **(açık/beklemede)**

Ana birimi açar veya bekleme moduna geçirir.

3 **VIDEO OUT jakı (sayfa 19)**

4 **HDMI OUT jakı (sayfa 19)**

5 **HDMI IN 1 jakı (sayfa 21)**

6 **HDMI IN 2 jakı (sayfa 21)**

7 **LAN(100) terminali (sayfa 23)**

8  **(USB) bağlantı yuvası (arka) (sayfa 37)**

USB cihazını bağlamak için kullanılır.

9 **TV DIGITAL IN (OPTICAL) jakı (sayfa 19)**

10 **ANTENNA FM 75 Ω COAXIAL jakı (sayfa 22)**

11 **Kablosuz alıcı verici (EZW-RT50/
EZW-RT20) yuvası (sayfa 25)**

EZW-RT50 sistemiyle birlikte verilir.

Ön panel ekranı

Ön panel ekranındaki göstergeler hakkında

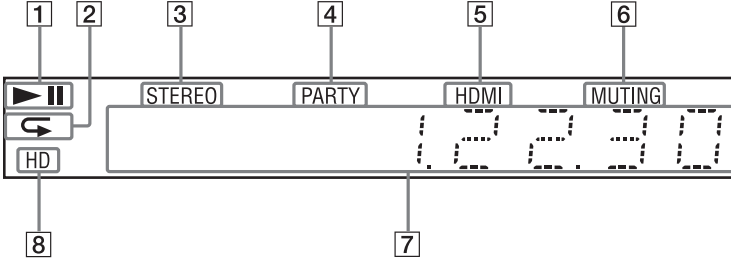

- 1 Sistem in oynatma durumunu gösterir.
- 2 Tekrar oynatma etkinleştirildiğinde yanar.
- 3 Stereo ses alındığında yanar.
(Yalnızca radyo)
- 4 Sistem oynatma işlemini PARTY STREAMING işleviyle gerçekleştirdiğinde yanar.
- 5 HDMI OUT jakı, HDMI veya DVI (Digital Visual Interface) girişi olan HDCP (High-bandwidth Digital Content Protection) uyumlu bir cihaza düzgün şekilde takıldığında yanar.
- 6 Ses kapatma işlevi açık olduğunda yanar.
- 7 Sistem durumuyla ilgili radyo frekansı gibi bilgileri görüntüler.
- 8 HDMI OUT yakından 720p/1080i/1080p video sinyali alındığında yanar.

Subwoofer

Ön panel

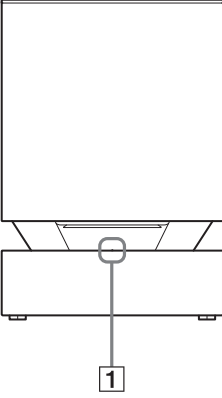

1 LINK/STANDBY göstergesi

Ana birim ile subwoofer arasındaki kablosuz iletim durumunu kontrol edebilirsiniz.

Gösterge	Durum
Yeşil renkte yanıyor.	Sistem açıktır, kablosuz iletim etkinleştirilmiştir ve ses sinyalleri alınmaktadır.
Turuncu renkte yanıyor.	Sistem açıktır, kablosuz iletim Secure Link işleviyle etkinleştirilmiştir ve ses sinyalleri alınmaktadır.
Hızlı şekilde yeşil renkte yanıp sönüyor.	Kablosuz alıcı verici, kablosuz alıcı verici yuvasına düzgün şekilde takılmamıştır.
Yeşil veya turuncu renkte yavaş yanıp sönüyor.	Kablosuz iletim devre dışı bırakılmıştır.
Kırmızı renkte yanıyor.	Sistem bekleme modundayken subwoofer bekleme modundadır veya kablosuz iletim devre dışı bırakılmıştır.
Kapalı.	Subwoofer kapalıdır.
Kırmızı renkte yanıp sönüyor.	Subwoofer koruması etkindir.

Arka panel

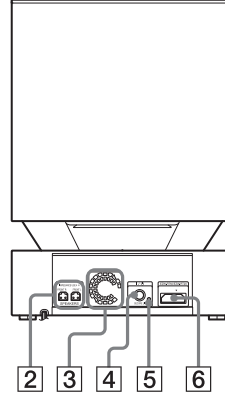

2 SPEAKERS jakları

3 Havalandırma delikleri

4 I/⏻ (Açma/Kapama) düğmesi

Subwoofer'ı açar/kapatır.

5 SECURE LINK düğmesi (sayfa 55)

Secure Link işlevini başlatır.

6 Kablosuz alıcı verici

(EZW-RT50/EZW-RT20) yuvası (sayfa 25)

EZW-RT50 sistemle birlikte verilir.

Uzaktan Kumanda

Aşağıda yalnızca sistemin çalıştırılmasıyla ilgili düğmeler açıklanmaktadır. Bağlanan bileşenlerin çalıştırılmasıyla ilgili düğmeler için “TV veya Diğer Bileşenlerin Ürünle Birlikte Verilen Uzaktan Kumandadan Kontrol Edilmesi” (sayfa 52) bölümüne bakın.

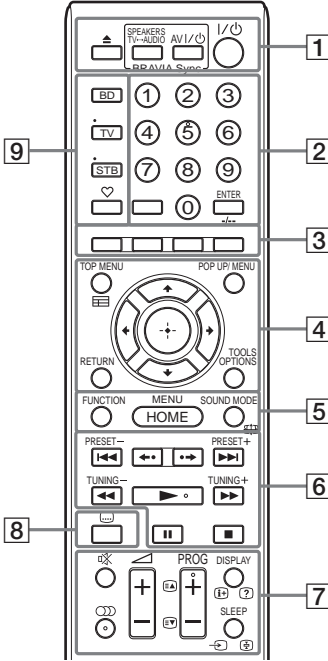

- 5 sayısında, , PROG + ve düğmelerinde nokta şeklinde bir çıkıntı bulunur. Uzaktan kumandayı kullanırken bu nokta şeklindeki çıkıntıyı referans alabilirsiniz.
- TV veya STB çalıştırma modu düğmesine basıldıktan sonra kullanılabilen düğmelerin adları sarı veya yeşil etiketle belirtilmiştir.

1 (çıkart)

Diski çıkarır.

SPEAKERS TV ↔ AUDIO

TV sesinin, sistem hoparlörlerinden mi yoksa TV hoparlörlerinden mi alınacağını belirler. Bu işlev yalnızca [Control for HDMI] (HDMI Kontrolü) ayarını [On] (Açık) yaptığınızda çalışır (sayfa 65).

AV I/O (açma/bekleme) (sayfa 52)

TV veya başka bir bileşeni açar veya TV ya da diğer bileşenleri bekleme moduna geçirir.

I/O (açma/bekleme) (sayfa 32, 47)

Sistemi açar veya bekleme moduna geçirir.

2 Sayı düğmeleri (sayfa 48, 52)

Başlık/bölüm numaralarını, kayıtlı istasyon numarasını vb. girmek için kullanılır.

ENTER

Seçilen öğeyi girmek için kullanılır.

3 Renkli düğmeler (kırmızı/yeşil/sarı/mavi)

Bazı BD menülerindeki öğeleri seçmek için kullanılan kısayol tuşları (BD'lerdeki Java etkileşimli işlemler için de kullanılabilir).

4 TOP MENU

BD veya DVD'lerin Üst Menüsunü açar veya kapatır.

POP UP/MENU

BD-ROM Açılır Menüsunü veya DVD menüsünü açar veya kapatır.

OPTIONS (sayfa 34, 42, 54)

TV ekranında veya ön panel ekranında seçenekler menüsünü görüntüler. (Konum, seçilen işleve göre farklılık gösterir.)

RETURN

Önceki ekrana döner.

←/↑/↓/→

Vurguyu görüntülenen bir öğeye taşır.

⊕ (giriş)

Seçilen öğeyi girmek için kullanılır.

5 FUNCTION (sayfa 33, 47)

Oynatma kaynağını seçer.

HOME (sayfa 32, 47, 50, 53, 55, 56, 60)

Sistemin ana menüsüne girmek veya ana menüden çıkmak için kullanılır.

SOUND MODE (sayfa 45)

Ses modunu seçer.

6 Oynatma işlemi düğmeleri

“Oynatma” (sayfa 36) bölümüne bakın.

◀◀/▶▶ (önceki/sonraki)

Önceki/sonraki bölüme, parçaya veya dosyaya gitmek için kullanılır.

◀•/•▶ (tekrar oynat/ilerle)

Mevcut sahneleri 10 saniye süreyle tekrar oynatır./Mevcut sahneleri 15 saniye süreyle kısaca ileri alır.

◀◀/▶▶ (hızlı/yavaş/kareyi dondur)

Oynatma sırasında diski hızlı geri/ileri alır. Düşmeye her bastığımızda, arama hızı değişir. Duraklatma modunda bir saniyeden uzun süreyle basıldığında ağır çekim oynatma işlevini etkinleştirir. Duraklatma modunda basıldığında, her defasında tek bir kare oynatır.

Blu-ray 3D Disklerde ağır çekim ve tek kare oynatma işlevi kullanılamaz.

▶ (oynatma)

Oynatma işlemi başlatır veya yeniden başlatır (oynatma işlemi sürdürür). Sistem açık olduğunda ve “BD/DVD” işlevi ayarlandığında, Tek Dokunuşla Oynatma (sayfa 49) özelliğini etkinleştirir.

II (duraklatma)

Oynatma işlemi duraklatır veya yeniden başlatır.

■ (durdurma)

Oynatma işlemi durdurur ve durma noktasını hafızaya alır (sürdürme noktası). Bir başlık/parça için oynatma işlemi sürdürme noktası, oynatmış olduğunuz son nokta veya bir resim klasöründeki son resimdir.

Radyoyu kullanma düğmeleri

“Radyo” (sayfa 47) bölümüne bakın.

PRESET +/-

TUNING +/-

7 ✖ (ses kapatma)

Sesi geçici olarak kapatır.

○○ (ses) (sayfa 45, 46)

Ses biçimini/parçayı seçer.

◀ (ses düzeyi) +/- (sayfa 47)

Ses düzeyini ayarlar.

DISPLAY (sayfa 37, 40, 53)

Oynatma ve web'de gezinme bilgilerini TV ekranında görüntüler.

Kayıtlı radyo istasyonu, frekans gibi bilgileri ön panel ekranında görüntüler. Bu işlev “BD/DVD” dışında bir seçenek olarak ayarlandığında, akış bilgisini ön panel ekranında görüntüler. Sistem “HDMI1”, “HDMI2” veya “TV” işlevine geçirildiğinde, akış bilgisi yalnızca bir dijital sinyal alındığında gösterilir.

Akış bilgisi, akışa veya kodu çözülen öğeye bağlı olarak görüntülenmeyebilir.

SLEEP (sayfa 51)

Uyku zamanlayıcısını ayarlar.

8 (... (alt yazı) (sayfa 63)

Bir BD-ROM/DVD VIDEO'da birden fazla dilde alt yazı kayıtlıysa, alt yazı dilini seçmek için kullanılır.

9 Çalıştırma modu düğmeleri (sayfa 52)

Çalıştırılacak bileşeni kumandadan değiştirmek için kullanılır.

BD: Bu Blu-ray Disc/DVD Ev Sinema Sistemi cihazını çalıştırabilirsiniz.

TV: Bir TV'yi çalıştırabilirsiniz.

STB: Kablolulu yayın kutusu, dijital uydu alıcı, dijital video alıcı ve benzeri cihazları çalıştırabilirsiniz.

♥ (sık kullanılanlar)

Sık Kullanılanlar Listesine eklenen İnternet içeriklerini görüntüler. 18 adet sık kullanılan İnternet içeriği ekleyebilirsiniz.

Adım 1: Sistemin Kurulumu

Ana birimi kurmak için aşağıdaki üç konumdan birini seçebilirsiniz: dikey konum, yatay konum veya duvara montaj. Ayrıntılı bilgi için “Ana birim için kurulum konumunun seçilmesi” (sayfa 27) bölümüne bakın.

Ön hoparlörleri de duvara takabilirsiniz. Ayrıntılı bilgi edinmek için, ürünle birlikte verilen “Hoparlör Kurulum Kılavuzu”na bakın.

Sistemin konumlandırılması

Sistemi, aşağıdaki resme bakarak kurun.

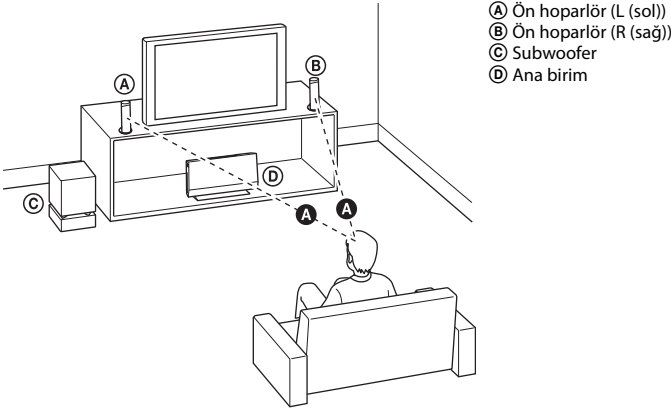

Not

- Yüzeğin lekelenmesine ya da renginin bozulmasına neden olabileceklerinden, hoparlörleri ve/veya hoparlörlerin takılı olduğu ayakları özel işleme tabi tutulmuş (balmumu kaplama, yağlama, cilalama vb.) yüzeylere yerleştirirken dikkatli olun.
- Ana birimin yanına bir eşya yerleştirirken, diskin yerleştirilebilmesi/çıkarılabilmesi için birimin sağ tarafında (disk yuvası) boşluk (yaklaşık 15 cm) bırakın.

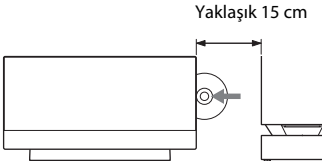

- Hoparlöre yaslanmayın veya asılmayın; düşmesine yol açabilirsiniz.
- Subwoofer'ın konumuna bağlı olarak TV ekranındaki görüntüde bozulma olabilir. Bu durumda, subwoofer'ı TV'den uzak bir yere yerleştirin.
- Ana birimin havalandırma deliklerini kapatmayın (sayfa 10).
- Her iki hoparlörün de dinleme konumuna olan uzaklığını eşit şekilde ayarlayın (A).
- Ön hoparlörlerin en az 0,6 metre uzağa yerleştirilmesi gerekir.

- Ön hoparlörleri TV'den ileride olacak şekilde yerleştirin. Hoparlörlerin önünde herhangi bir engel olmadığından emin olun.
- Her iki ön hoparlör de düz şekilde yerleştirilmelidir. Hoparlörleri belirli bir açıyla yerleştirmeyin.

Subwoofer'ın taşınmasıyla ilgili not

Subwoofer'ı kaldırırken ortasındaki açıklıktan tutmayın. Hoparlör sürücüsü zarar görebilir. Subwoofer'ı kaldırırken alt kısmından tutun.

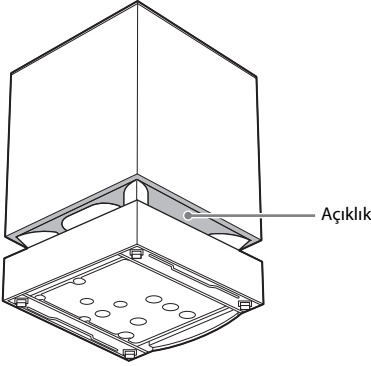

İpucu

- Subwoofer'ı sert bir zemine yerleştirmeniz önerilir.
- Subwoofer'ı dinleme konumuna bakacak şekilde ana birimin sağına veya soluna yerleştirebilirsiniz.

Adım 2: Sistemin Bağlantılarının Yapılması

Sistemin bağlantılarını yapmak için, aşağıdaki sayfalarda verilen bilgileri okuyun. Diğer tüm bağlantılar yapıldıktan sonra, ana birimin ve subwoofer'in AC güç kablolarını (şebeke kabloları) prize (şehir şebekesi) takmayın.

Not

- Ses düzeyi kumandası bulunan başka bir bileşen bağladığımızda, diğer bileşenlerin ses düzeyini, sesin bozulmayacağı bir noktaya düşürün.

Hoparlörlerin subwoofer'a bağlanması

Hoparlör kablolarını, subwoofer'ın SPEAKERS jaklarının rengiyle eşleşecek şekilde takın. Subwoofer'a bağlarken, konektörü tık sesi gelene kadar yerine itin.

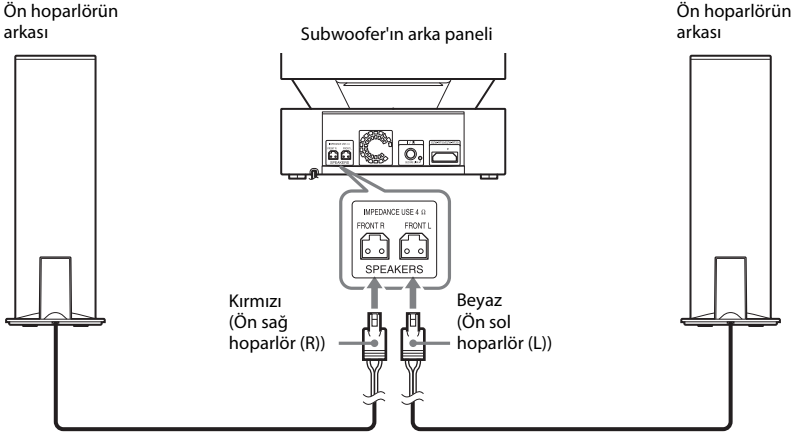

Ana birim panel kapağının çıkarılması

Kabloları bağlamadan önce panel kapağını ana birimden çıkarın.

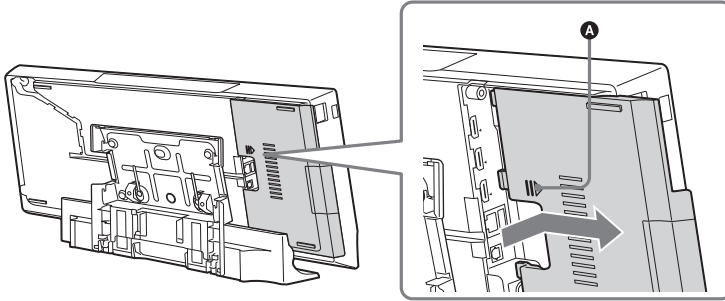

Panel kapağındaki (A) noktasına yavaşça bastırın ve kapağı yana doğru kaydırarak çıkarın.

TV'nin bağlanması

Sistemin verdiği görüntüyü televizyonunuzda izlemek ve TV sesini sistem hoparlörlerinden dinlemek için sistemi televizyonunuza bağlayın.

Televizyonunuzdaki jaklara ve işlevlere göre bağlantı yöntemini seçin.

- Televizyonunuzda "ARC*" olarak işaretlenmiş bir HDMI jakı varsa: (A) Bağlantısı
- Televizyonunuzda bir HDMI jakı varsa: (A) ve (C) Bağlantıları
- Televizyonunuzda HDMI jakları yoksa: (B) ve (C) Bağlantıları

Video bağlantıları

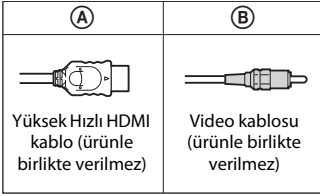

Ses bağlantısı

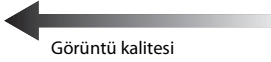
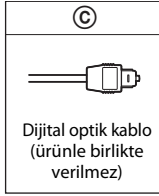

Ana birimin arka paneli

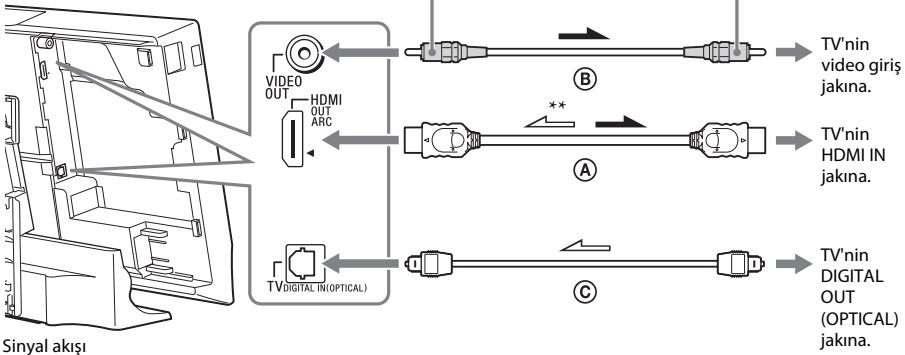

* Audio Return Channel. Ayrıntılı bilgi için "Audio Return Channel hakkında" (sayfa 20) bölümüne bakın.

** Yalnızca TV'nizin Audio Return Channel işleviyle uyumlu olması durumunda kullanılabilir.

Ⓐ HDMI kablo bağlantısı

Televizyonunuzda HDMI jakı varsa, birimi televizyonunuza Yüksek Hızlı HDMI kablo ile bağlayın. Bu, görüntü kalitesinin diğer bağlantı türlerine göre daha iyi olmasını sağlar. Bir Yüksek Hızlı HDMI kabloyla bağlantı yaparken, Easy Setup (sayfa 32) işlemi sırasında çıkış sinyalinin tipini seçmeniz gerekir. Diğer HDMI ayarları için, “[HDMI Settings] (HDMI Ayarları)” (sayfa 65) bölümüne bakın.

Audio Return Channel hakkında

Televizyonunuz Audio Return Channel işleviyle uyumluysa, Yüksek Hızlı HDMI kablo bağlantısı TV'den dijital ses sinyali de gönderir. TV sesini dinlemek için ayrı bir ses bağlantısı yapmanız gerekmez. Audio Return Channel işlevini ayarlamak için, [Audio Return Channel] (Ses Dönüş Kanalı) bölümüne bakın (sayfa 65).

Ⓑ Video kablosu bağlantısı

Televizyonunuzda HDMI jakı yoksa bu bağlantıyı yapın.

Ⓒ Dijital optik kablo bağlantısı

Bu bağlantı, sisteme televizyondan bir ses sinyali gönderir. TV sesini sistem yoluyla dinlemek için bu bağlantıyı yapın. Bu bağlantıyla, sistem Dolby Digital multipleks yayın sinyali alır; bu şekilde multipleks yayın sesini dinleyebilirsiniz.

Not

- “TV” işlevini (sayfa 33) seçerek TV sesini dinleyebilirsiniz.

HDMI (OUT) jakı bulunan diğer bileşenlerin bağlanması

HDMI (OUT) jakı bulunan set üstü kutu/dijital uydu alıcısı veya PLAYSTATION®3 gibi bir bileşeni Yüksek Hızlı HDMI kabloyla bağlayabilirsiniz. Yüksek Hızlı HDMI kablo bağlantısı hem video hem de ses sinyallerini gönderebilir. Sistem ile bileşenin bağlantısını Yüksek Hızlı HDMI kabloyla yaparak, HDMI IN 1 veya HDMI IN 2 jakı aracılığıyla yüksek kaliteli dijital görüntü ve ses elde edebilirsiniz.

Ana birimin arka paneli

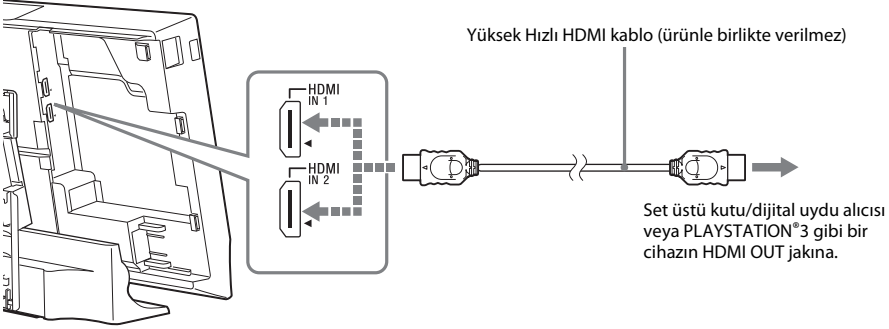

Not

- HDMI IN 1/2 jaklarından gelen video sinyalleri, yalnızca “HDMI1” veya “HDMI2” işlevi seçildiğinde HDMI OUT jakına gönderilir.
- HDMI IN 1/2 jaklarından HDMI OUT jakına ses sinyali göndermek için, ses çıkış ayarını değiştirmeniz gerekebilir. Ayrıntılı bilgi için [Audio Settings] (Ses Ayarları) bölümündeki [Audio Output] (Ses Çıkışı) seçeneğine bakın (sayfa 62).
- HDMI IN 1 jakıyla TV DIGITAL IN (OPTICAL) jakına bağlanmış olan bir bileşenin ses girişini değiştirebilirsiniz. Ayrıntılı bilgi için [HDMI Settings] (HDMI Ayarları) bölümündeki [HDMI1 Audio Input mode] (HDMI1 Ses Giriş modu) seçeneğine bakın (sayfa 65). (Yalnızca Avrupa'daki modeller.)

Antenin bağlanması

Ana birimin arka paneli

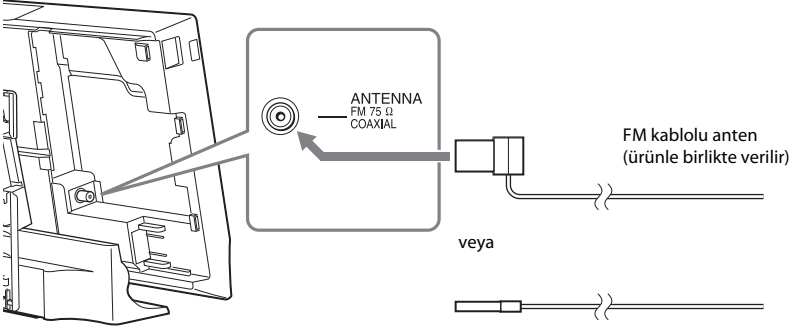

Not

- FM kablolu anteni tamamen uzattığınızdan emin olun.
- FM kablolu anteni bağladıktan sonra, anteni mümkün olduğunca yatay konumda tutun.

İpucu

- FM yayını sinyali zayıfsa, 75 ohm koaksiyel kablo (ürünle birlikte verilmez) kullanarak ana birimi bir açık hava FM antenine bağlayın.

Ağ bağlantısı

Not

- Sistemi ağınıza bağlamak için, kullanım ortamınıza ve bileşenlerinize uygun ağ ayarlarını yapmanız gerekir. Ayrıntılı bilgi için, “Ağın Ayarlanması” (sayfa 56) ve “[Network Settings] (Ağ Ayarları)” (sayfa 66) başlıklı bölümlere bakın.

BDV-L800/BDV-L800M için

LAN (Yerel Alan Ağı) ortamınıza uygun yöntemi seçin.

- Kablosuz LAN kullanıyorsanız
Sistemde dahili Wi-Fi bulunur; ağ ayarlarını yaparak sistemi ağa bağlayabilirsiniz.
- Kablosuz LAN dışında bir yöntem kullanıyorsanız
Aşağıda açıklandığı şekilde bir LAN kablo bağlantısı yaparak ağa bağlanın.

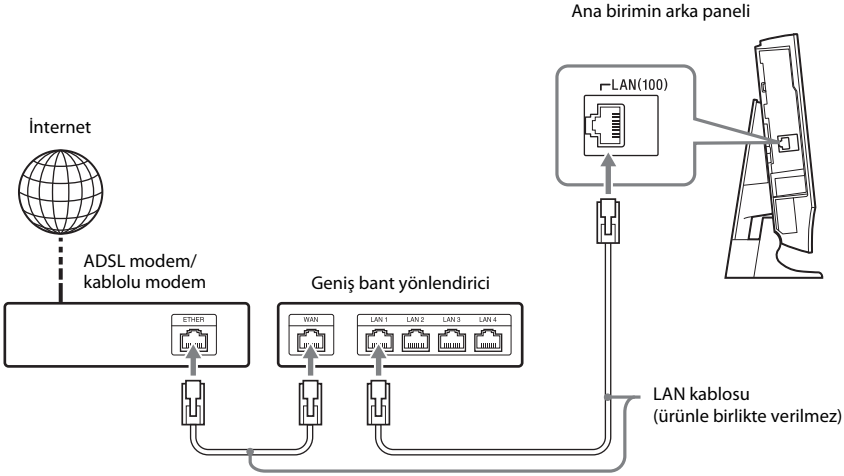

Not

- Ana birim ile kablosuz LAN yönlendiricinin arasındaki mesafe, cihazı kullandığınız ortama bağlı olarak değişir. Sistem ağa bağlanamazsa veya ağ bağlantısı istikrarsızsa, ana birim ile kablosuz LAN yönlendiriciyi birbirine daha yakın olacak şekilde yerleştirin. Ana birim ile kablosuz LAN yönlendiriciyi birbirine daha yakın olacak şekilde yerleştiremiyorsanız, isteğe bağlı USB Kablosuz LAN Adaptörünü (yalnızca Sony UWA-BR100*) kullanın.
- 5 GHz frekans bandı kullanan bir kablosuz LAN ağına bağlanmak için, isteğe bağlı USB Kablosuz LAN Adaptörünü (yalnızca Sony UWA-BR100*) kullanmanız gerekir.
- * Mart 2011'den itibaren. USB Kablosuz LAN Adaptörü bazı bölgelerde/ülkelerde bulunmayabilir.
- Ağ ayarlarıyla ilgili bilgilere aşağıdaki Sony destek sayfasından da ulaşabilirsiniz:

Avrupa'daki müşteriler için:
<http://support.sony-europe.com>

Diğer ülkelerdeki/bölgelerdeki müşteriler için:
<http://www.sony-asia.com/support>

BDV-L600 için

LAN (Yerel Alan Ağı) ortamınıza uygun yöntemi seçin.

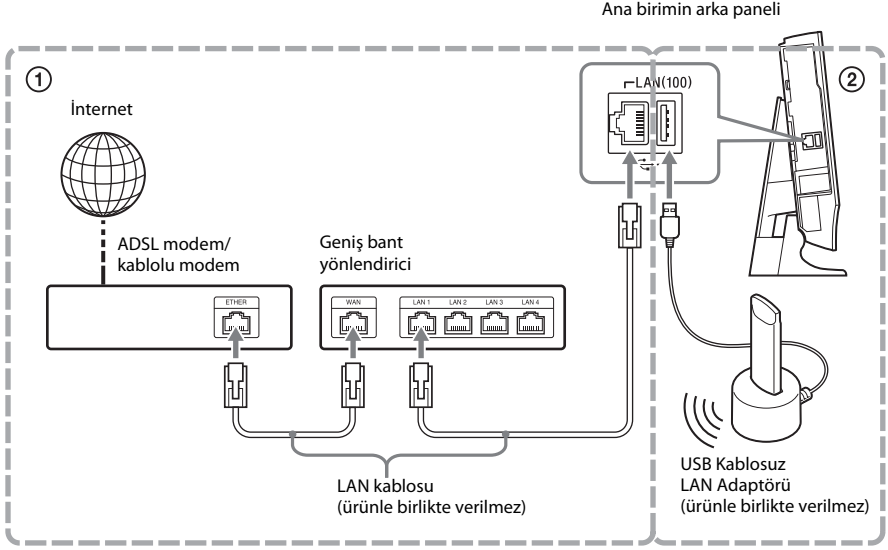
**1 Kablolu Kurulum**

Ana birimin LAN(100) terminaline bağlamak için LAN kablosu kullanın.

2 USB Kablosuz Kurulum

USB Kablosuz LAN Adaptörü üzerinden kablosuz LAN kullanın (yalnızca Sony UWA-BR100*).
USB Kablosuz LAN Adaptörü bazı bölgelerde/ülkelerde bulunmayabilir.

* Mart 2011'den itibaren.

Uzatma kablosunu bağlamadan veya USB Kablosuz LAN Adaptörünü takmadan önce ana birimi kapatın. USB Kablosuz LAN Adaptörünü tabana taktıktan ve uzatma kablosunu (USB) bağlantı yuvasına (arka veya sol) (sayfa 11) bağladıktan sonra ana birimi yeniden açın.

Not

- USB Kablosuz LAN Adaptörü ile kablosuz LAN yönlendiriciniz arasındaki mesafe, cihazı kullandığınız ortama bağlı olarak değişir. Sistem ağa bağlanamazsa veya ağ bağlantısı istikrarsızsa, USB Kablosuz LAN Adaptörünün konumunu değiştirin veya USB Kablosuz LAN Adaptörü ile kablosuz LAN yönlendiricini birbirine daha yakın olacak şekilde yerleştirin.
- Ağ ayarlarıyla ilgili bilgilere aşağıdaki Sony destek sayfasından da ulaşabilirsiniz:

Avrupa'daki müşteriler için:
<http://support.sony-europe.com>

Diğer ülkelerdeki/bölgelerdeki müşteriler için:
<http://www.sony-asia.com/support>

Kablosuz alıcı vericilerin takılması

Ana birim, sesi ön hoparlörlere bağlanan subwoofer'a iletir. Kablosuz iletimi etkinleştirmek için aşağıdaki Adımları uygulayın.

1 Ana birime arka paneldeki işaretlerle eşleştirerek bir kablosuz alıcı verici takın.

Ana birimin arka paneli

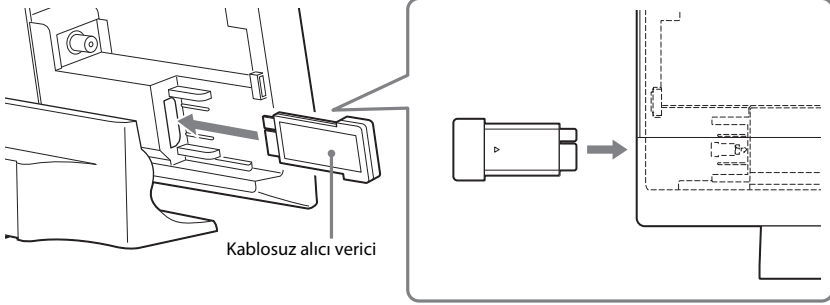

2 Subwoofer'a bir kablosuz alıcı verici takın.

Subwoofer'ın arka paneli

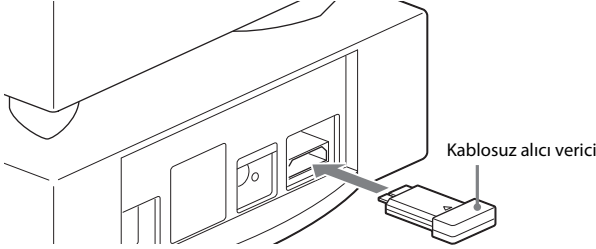

Not

- Kablosuz iletim ana birim ve subwoofer açıldıktan sonra gerçekleşir (sayfa 31).

AC güç kablosunun (şebeke kablosu) ana birime takılması

Diğer tüm bağlantılar yapıldıktan sonra, ana birimin AC güç kablosunu (şebeke kablosu) prize (şehir şebekesi) takmayın.

1 AC güç kablosunu (şebeke kablosu) AC adaptörüne takın.

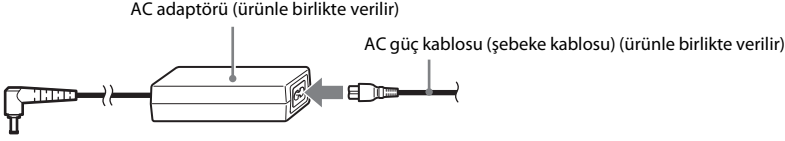

2 AC adaptörü konektörünü ana birimin arkasındaki DC IN 14V konektörüne takın.

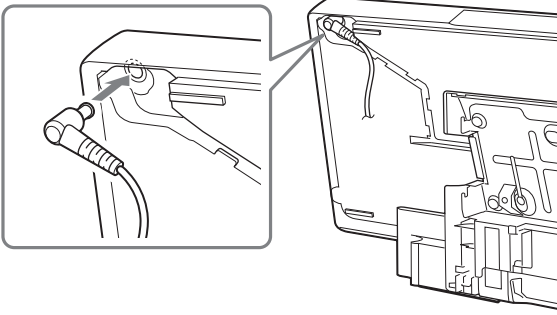

AC adaptörü kablosunun çıkarılması

AC adaptörünün konektörünün (A) bölümünü yavaşça kaldırarak ana birimdeki yuvasından (1) çıkarın, konektörü saat yönünde 90 derece (2) döndürün ve çekerek ana birimden çıkarın (3).

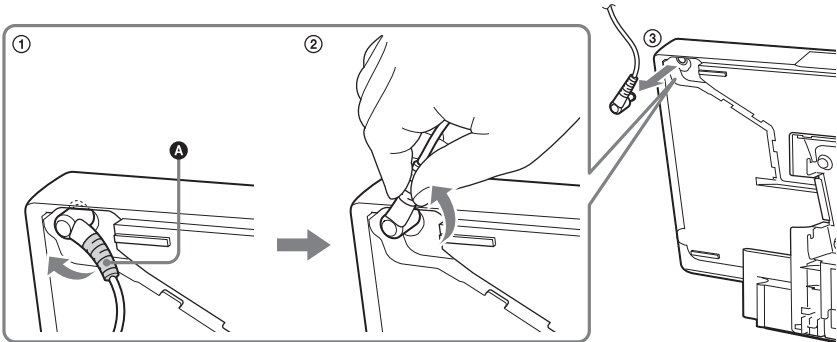

Not

- AC adaptörünün kablosunu çıkarırken kablodan tutarak çekmeyin.

Ana birim için kurulum konumunun seçilmesi

Ana birimi kurmak için aşağıdaki üç konumdan birini seçebilirsiniz: dikey konum, yatay konum veya duvara montaj.

Ana birimin dikey konumda kurulması

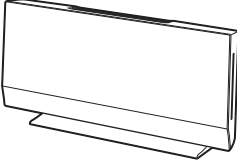

“Kapakların takılması” (sayfa 28) bölümüne bakın.

Ana birimin yatay konumda kurulması

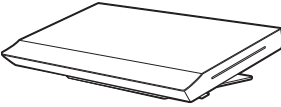

Ürünle birlikte verilen “Ana Birim Kurulum Kılavuzu”na bakın.

Ana birimin duvara takılması

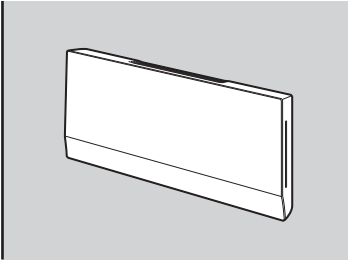

Ürünle birlikte verilen “Ana Birim Kurulum Kılavuzu”na bakın.
Ana birimin duvara takılması için bir montaj uzmanına başvurun.

Not

- Ana birimi duvara takmak için, A ve B montaj destekleri gereklidir. Bu montaj destekleri BDV-L600 ile birlikte verilmez. Gerekirse destekleri (WS-L100) satın alın.

Kapakların takılması

Tüm bağlantıları yaptıktan sonra kabloları düzenleyin ve panel kapağı ile stant kapağını aşağıdaki Adımları uygulayarak takın.

1 Ana birimi yüzü aşağıya bakacak şekilde yerleştirin.

Not

- Zarar görmesini önlemek için ana birimi mutlaka yumuşak ve kalın bir örtünün üstüne yerleştirin.

2 Kabloları (FM kablolu anten hariç) bir araya getirip ana birimin sağ tarafındaki yuvadan, kelepçenin altından (A) ve ana birimin altındaki yuvadan geçirin. FM kablolu anteni, ana birimin arkasındaki küçük girintiden geçirin.

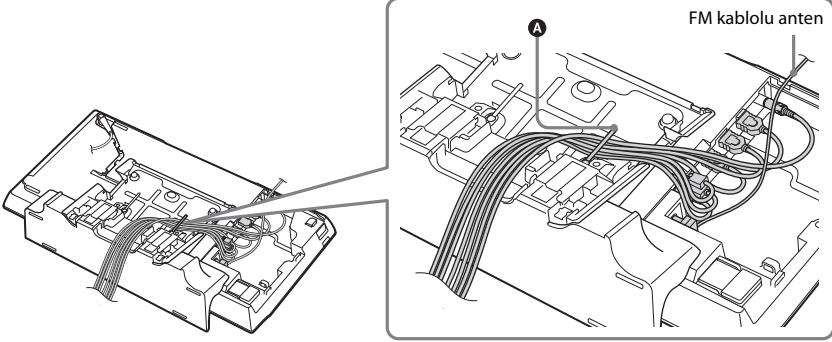

3 AC güç kablosunu (şebeke kablosu) ana birimdeki boşlukta geçirerek tırnakların altına sabitleyin, ana birimin sol tarafındaki yuvadan, kelepçenin altından (B) ve ana birimin alt kısmındaki yuvadan geçirin.

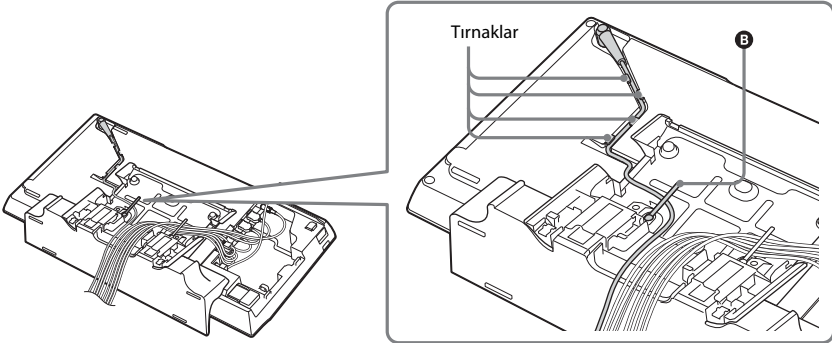

4 Panel kapağını ana birimin arkasına takın.

Panel kapağının alt kısmının sol kenarını (C) bölümü üzerine yerleştirin, panel kapağının altındaki çıkıntıyı (D) ile hizalayın ve kapağı tık sesi gelip yerine oturana kadar içeri doğru itin.

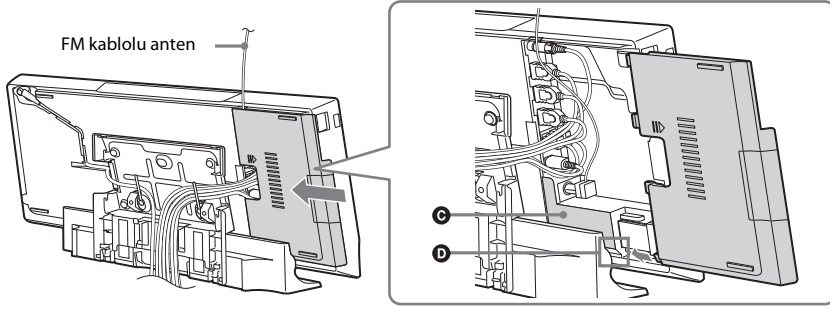

Not

- FM kablolu anteni tamamen uzattığınızdan emin olun.
- Panel kapağını taktıktan sonra, FM kablolu anteni mümkün olduğunca yatay konumda tutun.
- Yan panele uzun, ince yapıda bir USB cihazı takılacaksa (ör. USB belleği), ana birimin sol tarafındaki (USB) bağlantı yuvasını kullanın.

5 Stant kapağını ana birimin arkasına takın.

Stant kapağının alt kısmının her iki kenarını stant üzerindeki kılavuzlarla (E) hizalayıp stant kapağını yavaşça aşağıya doğru kaydırın.

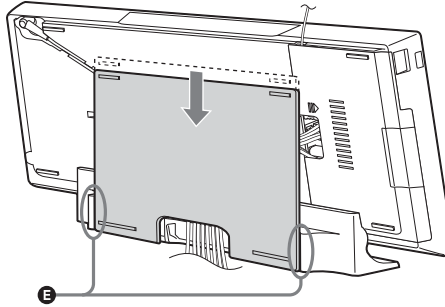

Stant kapağını çıkarmak için

Ana birimi yüzü aşağıya bakacak şekilde yerleştirin.

Stant üzerindeki kilit dillerini aşağıya doğru bastırın ve stant kapağını şekilde gösterildiği gibi ok yönünde kaydırın.

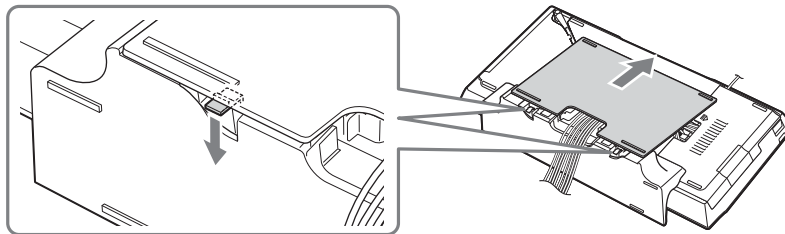

Panel kapağındaki küçük kapağı açmak için

Kabloları ana birimin sol tarafında toplamak için, panel kapağını takmadan önce panel kapağı üzerindeki küçük kapağı açın. Küçük kapağı kaybetmemeye özen gösterin.

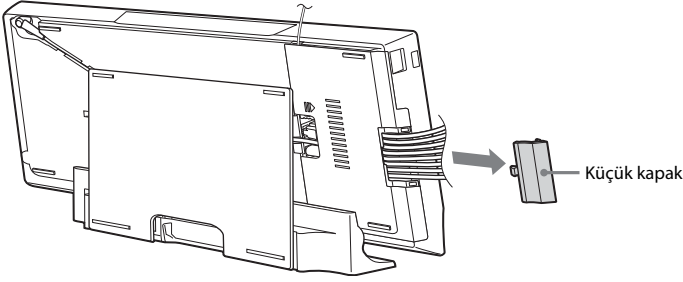

Küçük kapağı açmak için panel kapağını çıkarın, küçük kapağı tutup yukarı ve aşağı doğru çekerek çıkarın.

Küçük kapağı kapatmak için, üzerindeki çıkıntıyı panel kapağındaki yuvada bulunan çıkıntıyla hizalayın ve tıklama sesi duyulana kadar hafifçe içeri ve aşağıya doğru iterek yerleştirin.

Küçük kapağı açmak için

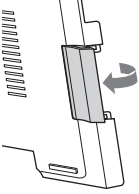

Küçük kapağı kapatmak için

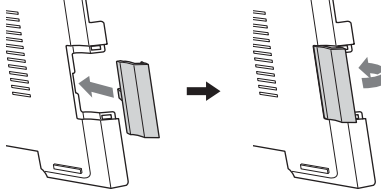

Sistemin açılması

“Adım 2: Sistemin Bağlantılarının Yapılması” (sayfa 18) bölümündeki tüm bağlantıları yaptıktan sonra sistemi açın.

1 Ana birimi açmak için I/⏻ düğmesine basın.

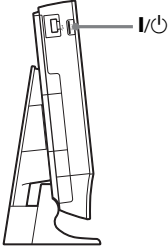

2 Subwoofer'in AC güç kablosunu (şebeke kablosu) prize (ana şebeke) takın.

Subwoofer açıldıktan sonra, LINK/STANDBY göstergesi yeşil renkte yanar ve kablosuz iletim etkinleşir.

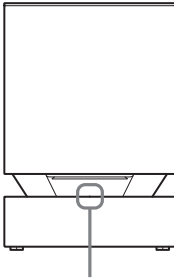

LINK/STANDBY göstergesi

Not

- LINK/STANDBY göstergesinin ışığı yanmazsa, “Subwoofer” (sayfa 13) ve “Ses” (sayfa 71) bölümüne bakın.

Bekleme modu hakkında

Ana birim bekleme modunda olduğunda veya kablosuz iletim devre dışı bırakıldığında subwoofer otomatik olarak bekleme moduna girer (LINK/STANDBY göstergesi kırmızı renkte yanar). Ana birim açıldığında ve kablosuz iletim etkinleştirildiğinde subwoofer otomatik olarak açılır (LINK/STANDBY göstergesi yeşil renkte yanar).

Kablosuz bağlantıyı belirlemek için

Birden fazla kablosuz ürün kullanıyorsanız veya komşularınız kablosuz ürünler kullanıyorsa girişim oluşabilir. Bunu önlemek için, kablosuz bağlantıyı ana birim subwoofer'a bağlanacak şekilde belirleyebilirsiniz (Secure Link işlevi). Ayrıntılı bilgi için “Kablosuz Sistemle ilgili Diğer Ayarlar” (sayfa 55) bölümüne bakın.

Adım 3: Easy Setup İşlemi

Sistemi kullanmak için temel ayarları yapmak üzere aşağıdaki Adımları uygulayın. Gösterilen öğeler ülkedeki modele göre farklılık gösterebilir.

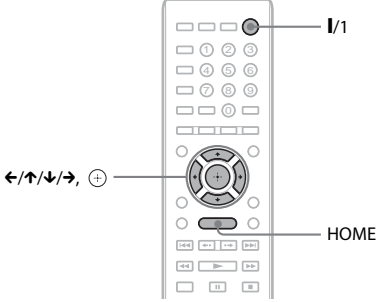

- 1 Televizyonu açın.
- 2 I/1 düğmesine basın.
- 3 Sistemden gelen sinyal TV ekranında görüntülenene kadar TV'nizdeki giriş seçiciye basın.

OSD dilinin seçileceği Easy Setup Display görüntülenir.

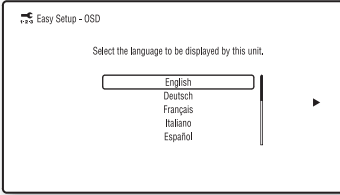

- 4 [Easy Setup] (Kolay Kurulum) işlemini gerçekleştirin. Ekranda görüntülenen talimatları izleyin ve ←/↑/↓/→ ve + düğmelerini kullanarak temel ayarları yapın.

Bağlantı yöntemine göre (sayfa 19), aşağıdaki ayarlardan uygun olanı yapın.

- HDMI kablo bağlantısı: Televizyon ekranında görüntülenen talimatları uygulayın.
- Video kablosu bağlantısı: Görüntünün düzgün şekilde gösterilmesi için [16:9] veya [4:3] ayarını seçin.

Easy Setup Display Görünümünü Tekrar Ekranı Getirmek İçin

- 1 HOME düğmesine basın.
Televizyon ekranında ana menü görüntülenir.
- 2 [Setup] (Kurulum) öğesini seçmek için ←/→ düğmelerine basın.
- 3 [Easy Setup] (Kolay Kurulum) öğesini seçmek için ↑/↓ düğmelerine ve ardından + düğmesine basın.
- 4 [Start] (Başlat) öğesini seçmek için ←/→ düğmelerine ve ardından + düğmesine basın.
Easy Setup Display görüntülenir.

Adım 4: Kaynağın Seçilmesi

Oynatma kaynağını seçebilirsiniz.

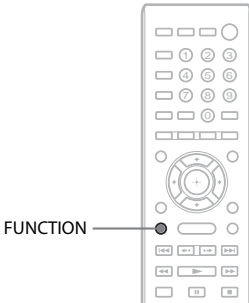

İstenen işlem ön panel ekranında görüntülenene kadar FUNCTION düğmesine art arda basın.

FUNCTION düğmesine her bastığınızda, işlem aşağıda gösterilen şekilde değişir.

“BD/DVD” → “FM” → “HDMI1” →
“HDMI2” → “TV” → “BD/DVD” → ...

İşlev	Kaynak
“BD/DVD”	Sistem tarafından oynatılacak disk, USB cihaz, iPod/iPhone veya ağ cihazı
“FM”	FM radyo (sayfa 47)
“HDMI1”/ “HDMI2”	Arka paneldeki HDMI IN 1 veya HDMI IN 2 jakına bağlı bileşen (sayfa 21)
“TV”	Arka paneldeki TV DIGITAL IN (OPTICAL) jakına bağlı bileşen (TV vb.) veya arka paneldeki HDMI OUT jakına bağlı, Audio Return Channel işleviyle uyumlu bir TV (sayfa 19)

Adım 5: Surround Ses Dinleme

Yukarıdaki Adımları uygulayıp oynatma işlemini başlattıktan sonra, kolayca surround ses dinleyebilirsiniz. Ayrıca farklı türdeki ses kaynaklarına uygun şekilde önceden programlanmış surround ayarlarını da seçebilirsiniz. Bu ayarlar, sinemalardaki etkileyici ve güçlü sesi evinize getirir.

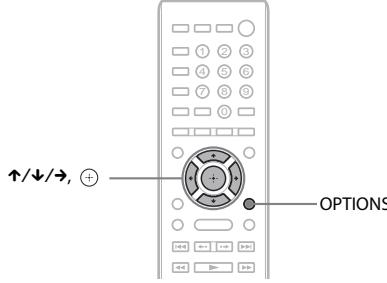

Surround ayarlarının dinleme tercihinize göre seçilmesi

Bu ayar yöntemi işleve göre değişir.

Sistemi "BD/DVD"* veya "FM" işlevi üzerinden çalıştırırken

1 OPTIONS düğmesine basın.

Televizyon ekranında seçenek menüsü görüntülenir.

2 [Surround Setting] (Surround Ayarı) ögesini seçmek için ↑/↓ düğmelerine ve ardından ⊕ düğmesine basın.

3 İstedığınız surround ses ayarı televizyon ekranında görüntülenene kadar ↑/↓ düğmesine art arda basın.

Surround ses ayarı açıklamaları için aşağıdaki tabloya bakın.

4 ⊕ düğmesine basın.

Ayar yapılır.

* Surround ses ayarları İnternet içeriğine uygulanmaz.

Sistemi "HDMI1", "HDMI2" veya "TV" işlevi üzerinden çalıştırırken

1 OPTIONS düğmesine basın.

Ön panel ekranında seçenek menüsü görüntülenir.

2 Ön panel ekranında "SUR. SET" görüntülenene kadar ↑/↓ düğmelerine art arda basın ve ardından ⊕ veya → düğmesine basın.

3 İsteddiğiniz surround ses ayarı ön panel ekranında görüntülenene kadar ↑/↓ düğmelerine art arda basın.

Surround ses ayarı açıklamaları için aşağıdaki tabloya bakın.

4 ⊕ düğmesine basın.

Ayar yapılır.

5 OPTIONS düğmesine basın.

Ön panel ekranındaki seçenek menüsü kapanır.

Hoparlör çıkışı hakkında

Varsayılan ayar [Auto] (“AUTO”) (Otomatik) şeklindedir.

Surround ayarı	Efekt
[Auto] (Otomatik) “AUTO”	Sistem, kaynağa bağlı olarak filmler ya da müzik için uygun ses efektini otomatik olarak seçer. <ul style="list-style-type: none">• 2 kanallı kaynak: 2 kanallı sesi olduğu gibi yayınlr.• Çok kanallı kaynak: İki ön hoparlör ve subwoofer ile 7.1 veya 5.1 surround ses simülasyonu yapar.
[2ch Stereo] (2 kanal Stereo) “2CH ST.”	Sistem, ses biçimi veya kanal sayısından bağımsız olarak 2 kanallı ses yayınlr. Çok kanallı surround biçimler 2 kanala indirilir.

Not

- Giriş yayın akışına bağlı olarak surround ayarları etkili olmayabilir.
- Super Audio CD oynatılırken, surround ayarları etkinleştirilmez.

İpucu

- Surround ayarını [Audio Settings] (Ses Ayarları) altındaki [Surround Setting] (Surround Ayarı) bölümünden de seçebilirsiniz (sayfa 63).

Disk Oynatma

Oynatılabilir diskler hakkında bilgi edinmek için “Oynatılabilir Diskler” (sayfa 75) bölümüne bakın.

- 1 **Sistemden gelen sinyal TV ekranınızda görüntülenene kadar TV'nizdeki giriş seçiciye basın.**
- 2 **Bir disk takın.**

Etiketli yüz öne bakmalıdır

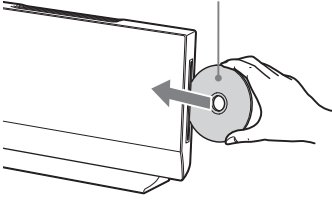

Ana menüde **▶** görüntülenir ve oynatma işlemi başlar.

Oynatma işlemi otomatik olarak başlamazsa, **▶** [Video] (Video), **▶** [Music] (Müzik) veya **▶** [Photo] (Fotoğraf) kategorisinde **▶** simgesini seçin ve **▶** düğmesine basın.

Not

- Ana birim bekleme modundayken disk yerleştirmeyin.
- Aydınlatma LED'i ana birim açıldıktan hemen sonra yanıp sönerken disk yerleştirmeyin.
- Diski doğrudan disk yuvasına yerleştirin.

BONUSVIEW/BD-LIVE İzleme

“BD-LIVE Logosuna”* sahip bazı BD-ROM'larda indirip kullanabileceğiniz bonus içerik ve başka veriler bulunur.

* **BD-LIVE™**

- 1 **USB cihazını, ana birimin arkasındaki (USB) bağlantı yuvasına takın.**

Yalnızca BONUSVIEW özelliğini kullanmak için Adım 3'e atlayın. Yerel depolama için, 1 GB veya daha büyük bir USB belleği kullanın.

Arka panel

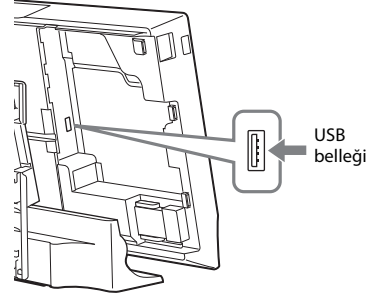

- 2 **BD-LIVE için hazırlık yapın (yalnızca BD-LIVE).**

- Sistemi bir ağa bağlayın (sayfa 23).
- [BD Internet Connection] (BD İnternet Bağlantısı) ayarını [Allow] (İzin Ver) olarak yapın (sayfa 63).

- 3 **BONUSVIEW/BD-LIVE özelliğine sahip bir BD-ROM yerleştirin.**

Çalıştırma yöntemi, diske bağlı olarak farklılık gösterir. Diskin kullanım talimatlarına bakın.

İpucu

- USB belleğindeki verileri silmek için, **▶** [Video] (Video) kategorisinde [Erase BD Data] (BD Verilerini Sil) özelliğini seçin ve **▶** düğmesine basın. Buda klasöründe saklanan tüm veriler silinir.

Blu-ray 3D Keyfi

3D logosu* bulunan Blu-ray 3D Diskleri izleyebilirsiniz.



- 1 **Blu-ray 3D Disk oynatma işlemi için hazırlık yapın.**

- Sistemi, 3B uyumlu televizyonunuza Yüksek Hızlı HDMI kablo (ürünle birlikte verilmez) kullanarak bağlayın.
- [Screen Settings] (Ekran Ayarları) menüsünde [3D Output Setting] (3B Çıkış Ayarı) ve [TV Screen Size Setting for 3D] (3B için Ekran Boyutu Ayarı) ayarlarını yapın (sayfa 61).

2 Blu-ray 3D Disk yerleştirin.

Çalıştırma yöntemi, diske bağlı olarak farklılık gösterir. Diskle birlikte verilen kullanım talimatlarına bakın.

Not

- 3B uyumlu televizyonunuzun kullanım talimatlarına da bakın.

Oynatma bilgisinin görüntülenmesi

DISPLAY düğmesine basarak oynatma bilgilerinizi kontrol edebilirsiniz. Görüntülenen bilgiler, disk tipine ve sistem durumuna göre farklılık gösterir.

Örnek: BD-ROM oynatırken

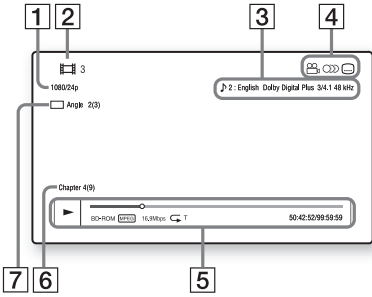

- 1 Çıkış çözünürlüğü/Video frekansı
- 2 Başlık numarası veya adı
- 3 Seçili durumdaki ses ayarı
- 4 Kullanılabilir işlevler (📁 aç, 🔊 ses, ⋮ alt yazı)
- 5 Oynatma bilgileri
Oynatma modu, oynatma durum çubuğu, disk tipi, video kodeki, bit hızı, tekrarlamaya tipi, geçen süre, toplam oynatma süresini görüntüler
- 6 Bölüm numarası
- 7 Seçili durumdaki aç

USB Cihazından Oynatma

Taktığımız USB cihazından video/müzik/fotoğraf dosyaları oynatabilirsiniz. Oynatılabilir dosya türleri hakkında bilgi edinmek için “Oynatılabilir Dosya Türleri” (sayfa 76) bölümüne bakın.

1 USB cihazını, ana birimdeki (USB) bağlantı yuvasına takın.

Bağlantısını yapmadan önce USB cihazının kullanım talimatlarına bakın.

Ana birimin arka paneli/sol tarafı

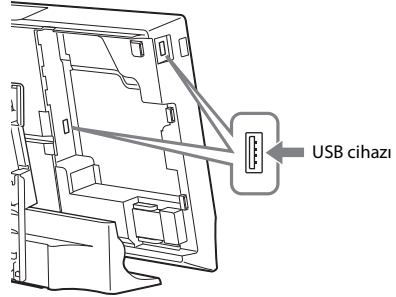

2 HOME düğmesine basın.

Televizyon ekranında ana menü görüntülenir.

3 [Video] (Video), [Music] (Müzik) veya [Photo] (Fotoğraf) kategorisini seçmek için ←/→ düğmelerine basın.

4 [USB device (rear)] (USB cihazı (arka)) veya [USB device (left)] (USB cihazı (sol)) öğesini seçmek için ↑/↓ düğmelerine ve ardından (+) düğmesine basın.

Not

- USB cihazını çalışırken çıkarmayın. Verilerin bozulmasını veya USB cihazının zarar görmesini önlemek için, USB cihazını takarken veya çıkarırken sistemi kapatın.

iPod/iPhone Kullanımı

Sistemde iPod/iPhone kullanarak müzik/video/ fotoğraf oynatabilir ve bu cihazların pilini şarj edebilirsiniz.

Uyumlu iPod/iPhone modelleri

Uyumlu iPod/iPhone modelleri aşağıda belirtilmiştir. Sistemle birlikte kullanmadan önce iPod/iPhone cihazınızı en son yazılımla güncelleyin.

iPod touch 4. nesil, iPod touch 3. nesil, iPod touch 2. nesil, iPod touch 1. nesil, iPod nano 6. nesil, iPod nano 5. nesil (video kamera), iPod nano 4. nesil (video), iPod nano 3. nesil (video), iPod nano 2. nesil (alüminyum), iPod nano 1. nesil, iPod 5. nesil (video), iPod classic, iPhone 4, iPhone 3GS, iPhone 3G, iPhone ile birlikte kullanılabilir.

Sistemde iPod/iPhone kullanmak için

1 iPod/iPhone Bağlantı İstasyonunu (ürünle birlikte verilir) ana birimin arka veya sol ← (USB) bağlantı yuvasına takın ve iPod/iPhone cihazı iPod/iPhone Bağlantı İstasyonuna yerleştirin.

Bir video/fotoğraf dosyası oynatırken, iPod/iPhone cihazınızı iPod/iPhone Bağlantı İstasyonuna yerleştirmeden önce iPod/iPhone Bağlantı İstasyonunun video çıkış yakını, video kablosuyla (ürünle birlikte verilir) televizyonunuzun video giriş yakına takın.

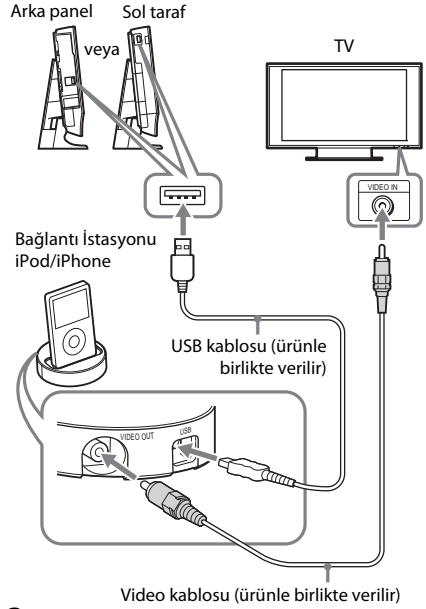

2 HOME düğmesine basın.

Televizyon ekranında ana menü görüntülenir.

3 [Video] (Video), [Music] (Müzik) veya [Photo] (Fotoğraf) kategorisini seçmek için ←/→ düğmelerine basın.

4 [iPod (rear)] (iPod (arka)) veya [iPod (left)] (iPod (sol)) ögesini seçmek için ↑/↓ düğmelerine, ardından ⊕ düğmesine basın.

■ Adım 3'te [Video] (Video) veya [Music] (Müzik) kategorisini seçerseniz Video/müzik dosyaları TV ekranında görüntülenir. Sonraki Adıma geçin.

■ Adım 3'te [Photo] (Fotoğraf) kategorisini seçerseniz

Ekranında [Please change the TV input to the video input...] (Lütfen TV girişini video girişi olarak değiştirin...) açıklaması görüntülenir. iPod/iPhone cihazından gelen sinyal TV ekranında görüntülenene kadar TV'nizdeki giriş seçiciye basın. Sonra, doğrudan iPod/iPhone cihazınızı kullanarak slayt gösterisini başlatın.

5 Oynatmak istediğiniz dosyayı seçmek için ←/↑/↓/→ ve ⊕ düğmelerine basın.

iPod/iPhone cihazından gelen ses sistemden yayınlanır.

Video dosyası oynatırken, iPod/iPhone cihazından gelen sinyal TV'nizin ekranında görüntülenene kadar TV'nizdeki giriş seçiciye basın.

iPod/iPhone cihazını uzaktan kumandadaki düğmelerle kullanabilirsiniz. iPod/iPhone cihazının çalıştırılmasıyla ilgili ayrıntılı bilgi edinmek için iPod/iPhone kullanım talimatlarına da bakabilirsiniz.







Not

- Surround ayarı gibi bir sistem ayarını değiştirmek için, iPod/iPhone cihazındaki görüntüleri TV' nizde izlerken, sistemi kullanmadan önce TV' nizden sisteme ait girişi seçin.











iPod/iPhone cihazını uzaktan kumandayla kullanmak için

iPod/iPhone cihazını uzaktan kumandadaki düğmelerle kullanabilirsiniz. Aşağıdaki tabloda, kullanabileceğiniz düğmelerle ilgili örnekler gösterilmektedir. (iPod/iPhone modeline bağlı olarak kullanım değişebilir.)

[Video] (Video) / [Music] (Müzik) için

Basın	İşlem
	Oynatma işlemini başlatır.
	Oynatma işlemini duraklatır.
	Oynatma işlemini durdurur.
 veya 	Hızlı geri veya ileri alır.
 veya 	Önceki/sonraki dosyaya veya bölüme (varsa) gider.

[Photo] (Fotoğraf) için

Basın	İşlem
	Oynatma işlemini başlatır/duraklatır. Bu düğmelerden birini birkaç saniye basılı tuttuğunuzda, bağlı iPod/iPhone uyku moduna geçer.
	Oynatma işlemini duraklatır.
 veya 	Hızlı geri veya ileri alır.
 veya 	Önceki/sonraki dosyaya gider. Bu düğmelerden birini basılı tuttuğunuzda, bağlı iPod/iPhone hızlı ileri veya hızlı geri alma işlemi yapar.
DISPLAY	Arka plan ışığını açar (veya açık kalma süresini 30 saniyeye uzatır).
OPTIONS, 	Önceki ekran/klasör hiyerarşisine geri döner.
	Önceki/sonraki öğeyi seçer.
 , 	Seçilen öğeyi girmek için kullanılır.

Not

- iPod/iPhone, sistem açık durumdayken sisteme takıldığında şarj olur.
- [Auto Standby] (Otomatik Bekleme), [On] (Açık) olarak ayarlandığında, sistem, siz bir iPod/iPhone kullanılırken otomatik olarak kapanabilir.
- Sistemden iPod/iPhone cihazına şarjı aktaramazsınız.
- Sony, bu ana birime bağlı olarak bir iPod/iPhone kullanılırken iPod/iPhone cihazına kayıtlı verilerin kaybedilmesi veya zarar görmesi durumunda sorumluluk kabul etmemektedir.
- Bu ürün özellikle iPod/iPhone ile birlikte çalışacak şekilde tasarlanmış ve ürünün Apple performans standartlarını karşıladığı onaylanmıştır.
- Kullanım sırasında iPod/iPhone cihazını çıkarmayın. Verilerin bozulmasını veya iPod/iPhone cihazının zarar görmesini önlemek için, iPod/iPhone cihazının takarken veya çıkarırken sistemi kapatın.
- Sistem yalnızca sisteme önceden bağlanmış olan iPod/iPhone cihazlarını tanır.
- Sistem Ses Kontrol işlevi, video/fotoğraf dosyaları iPod/iPhone üzerinden oynatıldığında çalışmaz.
- Video çıkış işleviyle uyumlu olmayan bir iPod bağlayıp [Video] (Video) veya [Photo] (Fotoğraf) kategorisinde  [iPod (rear)] (iPod (arka)) veya  [iPod (left)] (iPod (sol)) öğesini seçtiğinizde, televizyonun ekranında bir uyarı mesajı görüntülenir.
- Sistem 3000'e kadar dosyayı tanıyabilir (klasörler dahil).

Ağ üzerinden oynatma

BRAVIA Internet Video Akışı

BRAVIA Internet Video, seçilen İnternet içeriğini ve çeşitli ısmarlama eğlence içeriğini doğrudan ana biriminize ulaştıran bir ağ geçidi olarak işlev görür.

Notlar

- Bazı İnternet içeriklerinin oynatılabilmesi için bilgisayardan kayıt yaptırmanız gerekir.

1 BRAVIA Internet Video için hazırlıkları yapın.

Sistemi bir ağa bağlayın (sayfa 23).

2 [Video] (Video), [Music] (Müzik) veya [Photo] (Fotoğraf) kategorisini seçmek için </> düğmelerine basın.

3 İnternet içerik sağlayıcısı simgesini seçmek için ↑/↓ düğmelerine ve ardından ⊕ düğmesine basın.

İnternet içerik listesi alınmadıysa, içeriğin alınmadığını gösteren bir simge ya da yeni bir simge görüntülenir.

Kumanda panelini kullanmak için

Kumanda paneli, video dosyası oynatılmaya başlandığında görüntülenir. Görüntülenen öğeler, İnternet içerik sağlayıcıya göre farklılık gösterebilir. Tekrar görüntülemek için DISPLAY düğmesine basın.

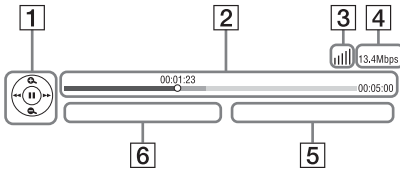

- 1 Kumanda ekranı
Oynatma işlemleri için </>/↑/↓/→ veya ⊕ düğmesine basın.
- 2 Oynatma durum çubuğu
Durum çubuğu, mevcut konumu gösteren imleç, oynatma süresi, video dosyasının süresi
- 3 Ağ durumu göstergesi
▬▬▬ Kablosuz bağlantının sinyal gücünü gösterir.
□□□ Kablolu bağlantıyı gösterir.

- 4 Ağ iletim hızı
- 5 Sonraki video dosyasının adı
- 6 Seçili durumdaki video dosyasının adı

Dosyaların Ev Ağında oynatılması (DLNA)

Başka DLNAonaylı bileşenlerdeki video/müzik/fotoğraf dosyalarını, bileşeni ev ağınıza bağlayarak izleyebilirsiniz.

Bu ana birim, oynatıcı veya işleyici olarak kullanılabilir.

- Sunucu: Dosyaları saklar ve gönderir
- Oynatıcı: Dosyaları sunucudan alır ve oynatır
- İşleyici: Dosyaları sunucudan alır ve oynatır; başka bir bileşen (denetleyici) tarafından da çalıştırılabilir
- Denetleyici: İşleyici bileşenini çalıştırır

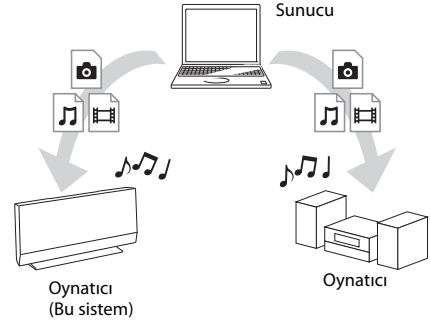

DLNA işlevini kullanma hazırlıklarını yapın.

- Sistemi bir ağa bağlayın (sayfa 23).
- Diğer DLNA onaylı bileşenleri hazırlayın. Ayrıntılı bilgi için, bileşenlerin kullanım talimatlarına bakın.

DLNA sunucusunda saklanan dosyaları sistemde oynatmak için (DLNA Oynatıcı)

Ana menüdeki [Video] (Video), [Music] (Müzik) veya [Photo] (Fotoğraf) kategorisinde DLNA sunucusu simgesini ve ardından oynatmak istediğiniz dosyayı seçin.

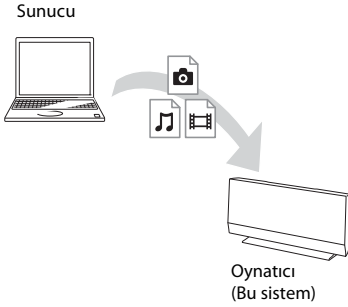

Uzaktaki dosyaları, sistemi (işleyici) bir DLNA denetleyicisi üzerinden kullanarak oynatmak için

Bir DLNA sunucusunda saklanan dosyaları oynatırken, sistemi iPhone gibi onaylı bir DLNA denetleyicisi ile kullanabilirsiniz.

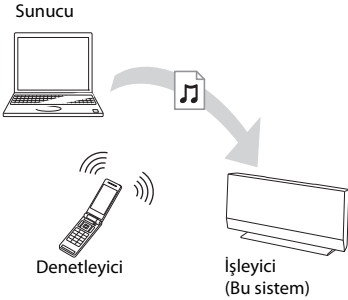

Bu sisteme DLNA denetleyicisi kullanarak kumanda edin.

Kullanımla ilgili ayrıntılı bilgi için, DLNA denetleyicinin kullanım talimatlarına bakın.

Not

- Sistemi, aynı anda cihazla birlikte verilen kumanda ve DLNA denetleyicisi ile kullanmayın.
- DLNA denetleyicisiyle ilgili ayrıntılı bilgi için, DLNA denetleyicisinin kullanım talimatlarına bakın.

Notu

- Sistem, Windows 7 işletim sisteminin standart parçası olan Windows Media® Player 12 uygulamasındaki "Şununla Yürüt" işleviyle uyumludur.

Aynı müziği farklı odalarda çalma (PARTY STREAMING)

Aynı müziği, PARTY STREAMING işleviyle uyumlu olan ve ev ağınıza bağlanan tüm Sony bileşenlerinden aynı anda dinleyebilirsiniz.

PARTY STREAMING uyumlu iki tür bileşen vardır.

- PARTY ana birimi: Dosyaları gönderir ve oynatır
- PARTY bağlı birimi: Dosyaları alır ve oynatır

Bu ana birim, PARTY ana birimi veya PARTY bağlı birimi olarak kullanılabilir.

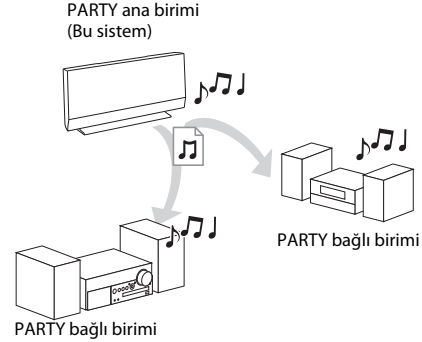

PARTY STREAMING için hazırlıkları yapın.

- Sistemi bir ağa bağlayın (sayfa 23).
- PARTY STREAMING işleviyle uyumlu bileşenleri bağlayın.

Sistemi PARTY ana birimi olarak kullanmak için

[Music] (Müzik) kategorisinde bir parça seçin, ardından bir PARTY başlatmak için seçenekler menüsünden [Start Party] (Partiyi Başlat) işlevini seçin. PARTY özelliğini kapatmak için HOME düğmesine basın.

Sistemi PARTY bağlı birimi olarak kullanmak için

[Music] (Müzik) kategorisinde [Party] (Parti) öğesini seçin ve PARTY ana birimi olan cihazın simgesini seçin. PARTY özelliğinden ayrılmak için, OPTIONS düğmesine basıp [Leave Party] (Partiden Ayrılmak) işlevini seçin. PARTY özelliğini kapatmak için, OPTIONS düğmesine basıp [Close Party] (Partiyi Kapat) işlevini seçin.

Not

- PARTY STREAMING işleviyle uyumlu ürünlerin satışı ve ürün grupları bölgeye göre farklılık gösterir.

Video/müzik bilgileri arama

Gracenote teknolojisini kullanarak içerik bilgileri alabilir ve ilgili bilgileri arayabilirsiniz.

- 1 Sistemi bir ağa bağlayın (sayfa 23).**
- 2 Arama yapmak istediğiniz içeriği barındıran bir disk veya USB cihazı takın.**
BD-ROM veya DVD-ROM'da video araması, CD-DA (müzik CD'si) veya USB cihazında müzik araması yapabilirsiniz.
- 3 [Video] (Video) veya [Music] (Müzik) öğesini seçmek için ←/→ düğmelerine basın.**
- 4 [Video Search] (Video Arama) veya [Music Search] (Müzik Arama) işlevini seçmek için ↑/↓ düğmelerine basın.**
İçerik bilgileri görüntülenir.

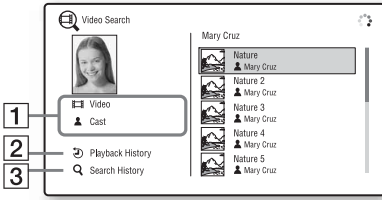

- 1 İçerik ayrıntıları**
Başlık, oyuncular, parça veya sanatçı gibi ilgili bilgilerin listesini görüntüler.
- 2 [Playback History] (Oynatma Geçmişi)**
Daha önce oynatılmış BD-ROM/DVD-ROM/CD-DA (müzik CD'si) başlıklarını görüntüler. İçerik bilgilerini almak için bir başlık seçin.
- 3 [Search History] (Arama Geçmişi)**
Daha önce [Video Search] (Video Arama) veya [Music Search] (Müzik Arama) işleviyle yapılan aramaların listesini görüntüler.

Daha fazla ilgili bilgi araması yapmak için

Listelerdeki bir öğeyi ve ardından arama hizmetini seçin.

Kullanılabilir Seçenekler

OPTIONS düğmesine basarak çeşitli ayar ve oynatma işlemlerine ulaşabilirsiniz. Kullanılabilir öğeler, duruma bağlı olarak farklılık gösterir.

Genel seçenekler

Öğeler	Ayrıntılar
[Surround Setting] (Surround Ayarı)	Surround ayarını değiştirir (sayfa 34).
[Repeat Setting] (Tekrar Ayarı)	Tekrar oynatma işlemini ayarlar.
[3D Menu] (3B Menü)	[3D Depth Adjustment] (3B Derinlik Ayarı): 3B görüntülerin derinliğini ayarlar.
[Favourites List] (Sık Kullanılanlar Listesi)	Sık Kullanılanlar Listesini görüntüler.
[Play/Stop] (Oynat/Durdur)	Oynatma işlemini başlatır veya durdurur.
[Play from start] (Baştan oynat)	Ögeyi başlangıçtan itibaren oynatır.
[Add to Favourites] (Sık Kullanılanlara Ekle)	Bir İnternet içeriğini Sık Kullanılanlar Listesine ekler.
[Remove from Favourites] (Sık Kullanılanlardan Kaldır)	Bir İnternet içeriğini Sık Kullanılanlar Listesinden siler.
[Start Party] (Partiyi Başlat)	Seçilen kaynağa parti başlatır. Bu öğe, kaynağa bağlı olarak görüntülenmeyebilir.
[Leave Party] (Partiden Ayrıl)	Sistemin katıldığı bir partiden ayrılır. PARTY STREAMING işlevi, katılan diğer cihazlar arasında çalışmaya devam eder.
[Close Party] (Partiyi Kapat)	Sistemin katıldığı bir partiyi kapatır. PARTY STREAMING işlevi, katılan tüm diğer cihazlarda sonlandırılır.

📺 Yalnızca [Video] (Video)

Öğeler	Ayrıntılar
[A/V SYNC] (SES/VIDEO SENK.)	Görüntü ile ses arasındaki boşluğu ayarlar. Ayrıntılı bilgi için "Görüntü ile ses arasındaki gecikmenin ayarlanması" (sayfa 44) bölümüne bakın.
[3D Output Setting] (3B Çıkış Ayarı)	3B video çıkışının otomatik olup olmayacağını ayarlar. Not • HDMI IN 1 veya HDMI IN 2 yakından gelen 3B video, ayara bakılmaksızın gösterilir.
[Video Settings] (Video Ayarları)	<ul style="list-style-type: none"> • [Picture Quality Mode] (Görüntü Kalitesi Modu): Farklı aydınlatma ortamları için görüntü ayarlarını seçer. • [FNR] (Kare Parazit Azaltma): Görüntüdeki rastgele paraziti azaltır. • [BNR] (Blok Parazit Azaltma): Görüntüdeki mozaik benzeri blok paraziti azaltır. • [MNR] (Sinek Parazit Azaltma): Görüntünün konturlarındaki küçük parazitleri (sinek parazit) azaltır.
[Pause] (Duraklat)	Oynatma işlemini duraklatır.
[Top Menu] (Üst Menü)	BD veya DVD'lerin Üst Menüsünü görüntüler.
[Menu/Popup Menu] (Menü/Açılır Menü)	BD-ROM'ların Açılır Menüsünü veya DVD menüsünü görüntüler.
[Title Search] (Başlık Arama)	BD-ROM/DVD VIDEO'larda başlık araması yapar ve oynatma işlemini en baştan başlatır.
[Chapter Search] (Bölüm Arama)	Bölüm arar ve oynatma işlemini en baştan başlatır.
[Angle] (Açı)	BD-ROM/DVD VIDEO'larda birden fazla açı kaydedilmişse diğer görüntüleme açlarına geçiş yapar.
[IP Content Noise Reduction] (IP İçeriği Parazit Azaltma)	İnternet içeriği için video kalitesini ayarlar.
[Video Search] (Video Arama)	Gracenote teknolojisini temel olarak BD-ROM/DVD-ROM'daki bilgileri görüntüler.

🎵 Yalnızca [Music] (Müzik)

Öğeler	Ayrıntılar
[Add Slideshow BGM] (Slayt Gösterisi BGM Ekle)	USB belleğindeki müzik dosyalarını, slayt gösterisi arka plan müziği olarak (BGM) kaydeder.
[Music Search] (Müzik Arama)	Gracenote teknolojisini temel olarak ses CD'sindeki (CD-DA) bilgileri görüntüler.
[Shuffle Setting] (Karışık Oynatma Ayarı) (yalnızca iPod/iPhone)	Karışık oynatma işlemini ayarlar.

📷 Yalnızca [Photo] (Fotoğraf)

Öğeler	Ayrıntılar
[Slideshow] (Slayt Gösterisi)	Slayt gösterisi başlatır.
[Slideshow Speed] (Slayt Gösterisi Hızı)	Slayt gösterisinin hızını değiştirir.
[Slideshow Effect] (Slayt Gösterisi Efektleri)	Slayt gösterisi görüntülenirken efektleri ayarlar.
[Slideshow BGM] (Slayt Gösterisi BGM)	<ul style="list-style-type: none"> • [Off] (Kapalı): İşlevi kapatır. • [My Music from USB] (USB'den Müziğim): [Add Slideshow BGM] (Slayt Gösterisi BGM Ekle) işleviyle kaydedilen müzik dosyalarını ayarlar. • [Play from Music CD] (CD'den Müzik Çal): CD-DA'lardaki (müzik CD'leri) parçaları ayarlar.
[Rotate Left] (Sola Döndür)	Fotoğrafı, saat yönünün tersine 90 derece döndürür.
[Rotate Right] (Sağa Döndür)	Fotoğrafı, saat yönünde 90 derece döndürür.
[View Image] (Resmi Görüntüle)	Seçilen resmi görüntüler.

Görüntü ile ses arasındaki gecikmenin ayarlanması

(A/V SYNC)

Ses, TV ekranındaki görüntülerle eşleşmediğinde, görüntü ve ses arasındaki gecikmeyi ayarlayabilirsiniz.

Bu ayar yöntemi işleve göre değişir.

Not

- Giriş akışına bağlı olarak A/V SYNC işlevi etkili olmayabilir.

Sistemi "BD/DVD" işlevi üzerinden çalıştırırken

- 1 OPTIONS düğmesine basın.**
Televizyon ekranında seçenek menüsü görüntülenir.
- 2 [A/V SYNC] işlevini seçmek için ↑/↓ düğmesine ve ardından ⊕ düğmesine basın.**
- 3 Görüntü ile ses arasındaki gecikmeyi ayarlamak için ←/→ düğmelerine basın.**
0 ms ile 300 ms arasında 25 ms'lik artışlarla bir gecikme ayarı yapabilirsiniz.
- 4 ⊕ düğmesine basın.**
Ayar yapılır.

Sistemi "HDMI1", "HDMI2" veya "TV" işlevi üzerinden çalıştırırken

- 1 OPTIONS düğmesine basın.**
Ön panel ekranında seçenek menüsü görüntülenir.
- 2 Ön panel ekranında "A/V SYNC" görüntülenene kadar ↑/↓ düğmelerine art arda basın ve ardından ⊕ veya → düğmesine basın.**
- 3 Görüntü ile ses arasındaki gecikmeyi ayarlamak için ↑/↓ düğmelerine basın.**
0 ms ile 300 ms arasında 25 ms'lik artışlarla bir gecikme ayarı yapabilirsiniz.
- 4 ⊕ düğmesine basın.**
Ayar yapılır.
- 5 OPTIONS düğmesine basın.**
Ön panel ekranındaki seçenek menüsü kapanır.

Kaynağa Uygun Efektin Seçilmesi

Film veya müziğe uygun bir ses modu seçebilirsiniz.

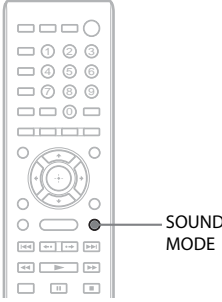

Oynatma sırasında ön panel ekranında istediğiniz mod görüntülenene kadar SOUND MODE düğmesine art arda basın.

- “**AUTO**”: Sistem, ses efektini disk veya ses akışına göre oluşturmak için, otomatik olarak “**MOVIE**” veya “**MUSIC**” işlevini seçer.
- “**MOVIE**”: Sistem, filmlere uygun ses sağlar.
- “**MUSIC**”: Sistem, müzik için uygun ses sağlar.
- “**SPORTS**”: Sistem, spor programları için yankılanma ekler.
- “**GAME ROCK**”: Sistem, müzik/ritim oyunları için uygun ses sağlar.

Not

- “**AUTO**” özelliğini seçtiğinizde, sistem optimum modu otomatik olarak seçtiğinden, diske veya kaynağa bağlı olarak sesin başlangıcı kesintiye uğrayabilir. Sesin kesilmesini önlemek için “**AUTO**” dışında bir işlev seçin.
- Giriş akışına bağlı olarak ses modu etkili olmayabilir.
- Super Audio CD oynattığınızda, bu işlev çalışmaz.

Ses Biçiminin, Çok Dilli Parçaların veya Kanallın Seçilmesi

Sistem, birden fazla ses biçiminde (PCM, Dolby Digital, MPEG ses veya DTS) kaydedilmiş bir BD/DVD VIDEO veya birden fazla dilde seslendirmesi bulunan parçaları oynatırken, ses biçimini veya dili değiştirebilirsiniz. CD oynatırken, sağ veya sol kanaldan gelen sesi seçebilir ve seçilen kanalın sesini hem sağ hem de sol hoparlörlerden dinleyebilirsiniz.

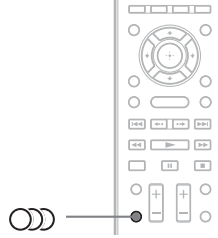

İstediğiniz ses sinyalini seçmek için oynatma sırasında  düğmesine art arda basın.

Ses bilgileri televizyonun ekranında görüntülenir.







■ BD/DVD VIDEO

Dil seçenekleri, BD/DVD VIDEO'ya göre farklılık gösterir. Görüntülenen 4 rakam bir dil kodunu belirtir. Kodun hangi dili belirttiğini öğrenmek için “Dil Kodu Listesi” (sayfa 80) bölümüne bakın. Aynı dilin iki veya daha fazla kez görüntülenmesi, BD/DVD VIDEO'nun birden fazla ses biçiminde kaydedildiğini gösterir.

■ DVD-VR

Diske kaydedilen ses parçalarının türleri görüntülenir.

Örnek:

- [ Stereo] (Stereo)
- [ Stereo (Audio1)] (Stereo (Ses1))
- [ Stereo (Audio2)] (Stereo (Ses2))
- [ Main] (Ana)
- [ Sub] (Alt)
- [ Main/Sub] (Ana/Alt)

Not

- [Stereo (Audio1)] (Stereo (Ses1)) ve [Stereo (Audio2)] (Stereo (Ses2)), diske yalnızca tek bir ses akışı kaydedilmiş olması durumunda görüntülenmez.

CD

- [Stereo] (Stereo): Standart stereo ses.
- [1/L] (1/Sol): Sol kanalın sesi (mono).
- [2/R] (2/Sağ): Sağ kanalın sesi (mono).
- [L+R] (Sol+Sağ): Her bir hoparlörden, hem sol hem de sağ kanaldan gelen ses verilir.

Multipleks Yayın Sesi Dinleme

(DUAL MONO)

Sistem bir Dolby Digital multipleks yayın sinyali aldığı anda veya oynattığında, multipleks yayın sesi dinleyebilirsiniz.

Not

- Dolby Digital sinyalini almak için ana birime, dijital koaksiyel kablo veya optik kabloyla bir TV ya da başka bir bileşen bağlamanız gerekir (sayfa 19). Televizyonunuz Audio Return Channel işleviyle uyumluysa (sayfa 20, 65), Yüksek Hızlı HDMI kablo üzerinden Dolby Digital sinyal alabilirsiniz.

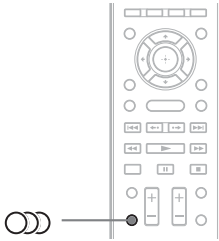

İstenen sinyal ön panel ekranında görüntülenene kadar  düğmesine art arda basın.

- “**MAIN**”>: Ana dilin sesi verilir.
- “**SUB**”>: Alt dilin sesi verilir.
- “**MAIN/SUB**”>: Hem ana hem de alt dilin sesi karma olarak verilir.

Radyo Dinleme

Radyo sesini, sistem hoparlörlerinden dinleyebilirsiniz.

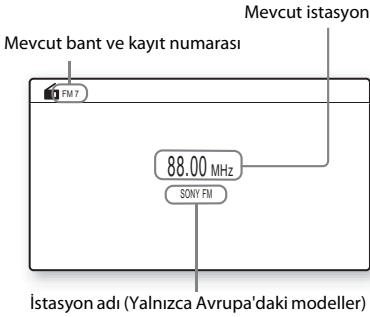
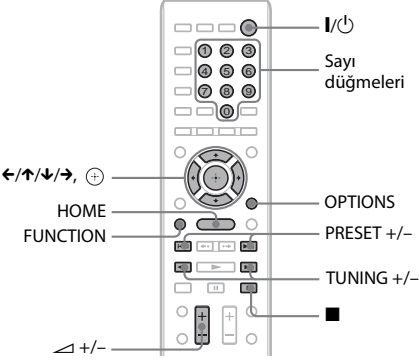

1 Ön panel ekranında "FM" görüntülenene kadar FUNCTION düğmesine art arda basın.

2 Radyo istasyonunu seçin.

Otomatik ayarlama

Otomatik tarama başlatılana kadar TUNING +/- düğmesini basılı tutun. Televizyon ekranında [Auto Tuning] (Otomatik Ayarlama) görüntülenir. Sistem bir istasyon bulunduğunda tarama durdurulur.

Otomatik ayarlamayı manuel olarak durdurmak için, TUNING +/- veya ■ düğmesine basın.

Manuel ayarlama

TUNING +/- düğmesine art arda basın.

3 Şu düğmeye basarak ses düzeyini ayarlayın:
⏪ +/-.

FM programında parazit varsa

FM programında parazit varsa, mono yayını seçebilirsiniz. Stereo etkisi olmaz ancak yayının kalitesi artar.

1 OPTIONS düğmesine basın.

Televizyon ekranında seçenek menüsü görüntülenir.

2 [FM Mode] (FM Modu) seçeneğine gitmek için ↑/↓ düğmelerine ve ardından ⊕ düğmesine basın.

3 [Monaural] (Mono) seçeneğine gitmek için ↑/↓ düğmelerine basın.

- [Stereo] (Stereo): Stereo yayın.
- [Monaural] (Mono): Mono yayın.

4 ⊕ düğmesine basın.

Ayar yapılır.

Radyonu kapatmak için

I/⏻ düğmesine basın.

Radyo istasyonlarının kaydedilmesi

20 istasyona kadar kaydedebilirsiniz. Kanal ayarlama işlemi yapmadan önce, ses düzeyini minimuma indirdiğinizden emin olun.

1 Ön panel ekranında "FM" görüntülenene kadar FUNCTION düğmesine art arda basın.

2 Otomatik tarama başlatılana kadar TUNING +/- düğmesini basılı tutun.

Sistem bir istasyon bulunduğunda tarama durdurulur.

3 OPTIONS düğmesine basın.

Televizyon ekranında seçenek menüsü görüntülenir.

4 [Preset Memory] (Kayıt Belleği) öğesini seçmek için ↑/↓ düğmelerine ve ardından ⊕ düğmesine basın.

5 İsteddiğiniz kayıt numarasını seçmek için ↑/↓ düğmelerine ve ardından ⊕ düğmesine basın.

6 Başka istasyonlar kaydetmek için Adım 2 ile 5 arasındaki işlemleri tekrarlayın.

Kayıt numarasını deęiřtirmek için

PRESET +/- düğmesine basarak istediğiniz kayıt numarasını seçin ve ardından Adım 3'te açıklanan yöntemi uygulayın.

Kayıtlı istasyonun seçilmesi

1 Ön panel ekranında "FM" görüntülenene kadar FUNCTION düğmesine art arda basın.

En son alınan istasyon ayarlanır.

2 Kayıtlı istasyonu seçmek için PRESET +/- düğmesine art arda basın.

Kayıt numarası ve frekans, televizyon ekranında ve ön panel ekranında görüntülenir.

Düğmeye her bastığınızda, sistem kayıtlı bir istasyona gider.

İpucu

- Kayıtlı istasyon numarasını doğrudan sayı düğmelerine basarak seçebilirsiniz.

Radyo Veri Sistemi'nin (RDS) kullanılması

(Yalnızca Avrupa'daki modeller)

Radyo Veri Sistemi nedir?

Radyo Veri Sistemi (RDS), radyo istasyonlarının normal program sinyaliyle birlikte ek bilgiler göndermesine olanak veren bir yayın hizmetidir. Bu radyo, istasyon adının görüntülenmesi gibi kullanışlı RDS özelliklerine sahiptir. İstasyon adı, televizyonun ekranında da görüntülenir.

RDS yayınlarının alınması

FM bandından bir istasyon seçmeniz yeterlidir.

RDS hizmeti sağlayan bir istasyonu ayarladığınızda, ön panel ekranında istasyon adı* görüntülenir.

* RDS yayını alınamıyorsa, ön panel ekranında istasyon adı görüntülenmeyebilir.

Not

- RDS, ayarladığınız istasyonun sinyali düzgün şekilde ilememesi veya sinyal gücünün zayıf olması durumunda gerektiği gibi çalışmayabilir.
- Her FM istasyonu RDS hizmeti sağlamaz ve aynı türde hizmet vermez. RDS sistemi konusunda bilgi sahibi değilseniz, bulunduğunuz bölgedeki RDS hizmetleriyle ilgili ayrıntılı bilgi edinmek için yerel radyo istasyonlarını kontrol edin.

İpucu

- RDS yayını alırken, DISPLAY düğmesine her bastığınızda, ön panel ekranındaki görüntü aşağıdaki şekilde deęişir:
İstasyon adı → Frekans → Kayıt numarası → Akış bilgisi → İstasyon adı → ...

“BRAVIA” Sync için Control for HDMI İşlevinin Kullanılması

Bu işlev, “BRAVIA” Sync işlevi bulunan TV'lerde kullanılabilir. Control for HDMI işleviyle uyumlu Sony bileşenlerini Yüksek Hızlı bir HDMI kabloyla bağlayarak sistemin kullanımı basitleştirilir.

Not

- Bazı işlevler yalnızca bağlanan televizyonun uyumlu olması durumunda kullanılabilir. Bu işlevler, önceden televizyondan ayar yapılmasını gerektirir. Televizyonun kullanım talimatlarına bakın.
- Sistem Ses Kontrolü işlevini kullanmak için, sistem ile TV arasında ses bağlantısı yapmanız gerekir (sayfa 19).
- Konum Kontrolü işlevini kullanmak için, TV'nizde dinleme konumunu algılayabilen bir sensör bulunması gerekir. Bu durumda, TV'ye bağlanan tüm bileşenlerin ses düzeyi ve/veya görüntü kalitesi de TV'nizden gelen sinyale göre ayarlanır.

“BRAVIA” Sync'in Kullanılması

HDMI Kontrolü-Kolay Kurulum

Sistemdeki [Control for HDMI] (HDMI Kontrolü) işlevini, televizyonunuzdaki ilgili ayarı etkinleştirerek otomatik olarak ayarlayabilirsiniz. Control for HDMI işleviyle ilgili ayrıntılı bilgi edinmek için “[HDMI Settings] (HDMI Ayarları)” (sayfa 65) bölümüne bakın.

Sistemi Kapatma

Sistemi televizyonunuzla aynı anda kapatabilirsiniz.

Not

- Müzik çalarken veya “FM” işlevi ayarlandığında sistem otomatik olarak kapanmaz.

Tek Dokunuşla Oynatma

Uzaktan kumandadaki ► düğmesine bastığınızda, sistem ve televizyonunuz açılır ve televizyonunuzun girişi sistemin bağlı olduğu HDMI girişi olarak ayarlanır.

Sistem Ses Kontrolü

Sesi televizyon veya diğer bileşenlerden dinlemek için yapmanız gereken işlemleri kolaylaştırabilirsiniz.

Sistem Ses Kontrolü işlevini aşağıdaki açıklanan şekilde kullanabilirsiniz:

- Sistem açıldığında, TV veya diğer bileşenlerin ses çıkışı, sistem hoparlörlerinden sağlanabilir.
- TV veya diğer bileşenlerden gelen ses sistem hoparlörlerinden verildiğinde, aşağıdaki düğmeye basarak TV sesinin verileceği hoparlörleri değiştirebilirsiniz: SPEAKERS TV ↔ AUDIO.
- TV veya diğer bileşenlerden gelen ses sistem hoparlörlerinden verildiğinde, ses düzeyini ayarlayabilir ve televizyonu kullanarak sistem sesini kapatabilirsiniz.

Not

- Televizyon PAP (picture and picture) modunda olduğunda veya sistem iPod/iPhone cihazda bulunan video/fotoğraf dosyalarını oynatırken Sistem Ses Kontrolü işlevi kullanılamaz.
- TV'ye bağlı olarak, ana birim ses düzeyi ayarlanırken, ses düzeyi TV ekranında görüntülenebilir. Bu durumda, TV ekranında ve ana birimin ön panel ekranında görünen ses düzeyleri farklı olabilir.

Audio Return Channel

TV sesini tek bir Yüksek Hızlı HDMI kablo kullanarak sistem aracılığıyla dinleyebilirsiniz. Ayarla ilgili ayrıntılı bilgi edinmek için, “TV'nin bağlanması” (sayfa 19) bölümüne bakın.

Uzaktan Kolay Kumanda

Sistemin video çıkışı TV ekranında görüntülenirken, sistemin temel işlevlerini TV uzaktan kumandası aracılığıyla kontrol edebilirsiniz.

Dili Değiştirme

TV ekran dilini değiştirdiğinizde, sistem kapatılıp açıldıktan sonra sistemin ekran dili de değiştirilir.

Yönlendirme Kontrolü

Bağlanan bileşende Tek Dokunuşla Oynatma işlemi gerçekleştirdiğinizde, sistem açılır ve sistem işlevi “HDMI1” veya “HDMI2” (kullanılan HDMI giriş jakına göre) olarak belirlenirken TV'nizin girişi otomatik olarak sistemin bağlı olduğu HDMI girişine geçirilir.

Not

- Bileşenin sisteme Yüksek Hızlı HDMI kabloyla bağlandığından ve bağlanan bileşendeki HDMI Kontrolü işlevinin açık olarak ayarlandığından emin olun.

Konum Kontrolü

Bu sistem, TV'nizde Konum Kontrolü işlevinin Harici Cihaz Kontrolü özelliği bulunması durumunda, sağ ve sol ön hoparlörlerin ses düzeyini otomatik olarak ayarlar. Bu durumda, TV'ye bağlanan diğer bileşenler de ayarlanır. Ayrıntılı bilgi için, TV'nizin kullanım talimatlarına bakın.

Hoparlörlerin Ayarlanması

[Speaker Settings] (Hoparlör Ayarları)

Mümkün olan en iyi surround sesi elde etmek için, hoparlör bağlantılarını yapın ve hoparlör ile dinleme konumunuz arasındaki uzaklığı ayarlayın. Ardından, ses düzeyini ayarlamak ve hoparlörlerin dengesini aynı seviyeye getirmek için test sesini kullanın.

1 HOME düğmesine basın.

Televizyon ekranında ana menü görüntülenir.

2 [Setup] (Kurulum) öğesini seçmek için düğmelerine basın.

3 [Audio Settings] (Ses Ayarları) seçeneği için düğmelerine ve ardından düğmesine basın.

4 [Speaker Settings] (Hoparlör Ayarları) öğesini seçmek için düğmelerine ve ardından düğmesine basın.

[Speaker Settings] (Hoparlör Ayarları) ekranı görüntülenir.

5 Öğeyi seçmek için düğmelerine ve ardından düğmesine basın.

Aşağıdaki ayarları kontrol edin.

■ [Distance] (Uzaklık)

Hoparlörlerin yerini değiştirirken, hoparlörlerin dinleme konumundan uzaklığı (A) için uygun parametreleri ayarladığınızdan emin olun. 0,0 ila 7,0 metre arasındaki parametreleri ayarlayabilirsiniz.

Resimde gösterilen hoparlörler aşağıdakileri belirtilmektedir:

- ① Ön sol hoparlör (L)
- ② Ön sağ hoparlör (R)
- ③ Subwoofer

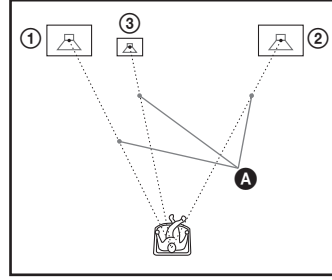

[Front Left/Right] (Ön Sol/Sağ) 3,0 m:

Ön hoparlör uzaklığını ayarlayın.

[Subwoofer] (Subwoofer) 3,0 m:

Subwoofer uzaklığını ayarlayın.

Not

- Giriş akışına bağlı olarak, [Distance] (Uzaklık) etkin olmayabilir.

■ [Level] (Düzye)

Hoparlörlerin ses düzeyini ayarlayabilirsiniz. -6,0 dB ile +6,0 dB aralığındaki parametreleri belirleyebilirsiniz. Kolayca ayarlama yapabilmek için [Test Tone] (Test Sesi) ayarını [On] (Açık) yapın.

[Front Left/Right] (Ön Sol/Sağ) 0,0 dB:

Ön hoparlör ses düzeyini ayarlayın.

[Subwoofer] 0,0 dB: Subwoofer ses düzeyini ayarlayın.

■ [Test Tone] (Test Sesi)

Hoparlörler [Level] (Düzye) ayarını yapmak için bir test sesi yayınlar.

[Off] (Kapalı): Hoparlörlerden test sesi gelmez.

[On] (Açık): Ses düzeyi ayarlanırken her bir hoparlörlerden sırayla test sesi duyulur.

[Speaker Settings] (Hoparlör Ayarları) öğelerinden birini seçtiğinizde, test sesi sırayla her bir hoparlörlerden duyulur. Ses düzeyini aşağıdaki şekilde ayarlayın.

- 1 [Test Tone] (Test Sesi) ayarını [On] (Açık) yapın.
- 2 [Level] (Düzy) öğesini seçmek için ↑/↓ düğmelerine ve ardından ⊕ düğmesine basın.
- 3 İstedığınız hoparlör tipini seçmek için ↑/↓ düğmelerine ve ardından ⊕ düğmesine basın.
- 4 Sol veya sağ hoparlörü seçmek için ←/→ düğmelerine ve ardından ses düzeyini ayarlamak için ↑/↓ düğmelerine basın.
- 5 ⊕ düğmesine basın.
- 6 Adım 3 ile 5 arasındaki işlemleri tekrarlayın.
- 7 RETURN düğmesine basın. Sistem önceki ekrana döner.
- 8 [Test Tone] (Test Sesi) öğesini seçmek için ↑/↓ düğmelerine ve ardından ⊕ düğmesine basın.
- 9 [Off] (Kapalı) öğesini seçmek için ↑/↓ düğmelerine ve ardından ⊕ düğmesine basın.

Not

- Test sesi sinyallerinin çıkışı HDMI OUT yakından alınmaz.

İpucu

- Tüm hoparlörlerin ses düzeyini aynı anda ayarlamak için, ⏪ +/- düğmesine basın.

Uyku Zamanlayıcısının kullanılması

Sistemi programlanmış bir saatte kapanacak şekilde ayarlayıp müzik dinleyerek uykuya dalabilirsiniz. Süre, 10 dakikalık aralıklarla ayarlanabilir.

SLEEP düğmesine basın.

SLEEP düğmesine her bastığınızda, ön panel ekranındaki dakika ekranı (kalan süre) 10 dakika değişir.

Uyku zamanlayıcısını ayarladığınızda, kalan süre her 5 dakikada bir görüntülenir. Kalan süre 2 dakikadan kısa olduğunda, ön panel ekranında “SLEEP” ifadesi yanıp söner.

Kalan süreyi kontrol etmek için

SLEEP düğmesine bir kez basın.

Kalan süreyi değiştirmek için

İstenen süreyi seçmek için SLEEP düğmesine art arda basın.

Ana Birimdeki Düğmelerin Devre Dışı Bırakılması

(Çocuk Kilidi)

Çocukların karıştırması gibi durumlarda oluşabilecek hatalı kullanımı önlemek için ana birimdeki düğmeleri devre dışı bırakabilirsiniz (⏻ hariç) (çocuk kilidi işlevi).

Ana birimdeki ■ düğmesine 5 saniyeden uzun süre basın.

Ön panel ekranında “LOCKED” görüntülenir. Çocuk kilidi işlevi etkinleştirilir ve ana birimdeki düğmeler kilitlenir. (Sistemi uzaktan kumandadan çalıştırabilirsiniz.) İptal etmek için, ■ düğmesine, ön panel ekranında “UNLOCK” ifadesi görüntülenene kadar 5 saniyeden uzun süre basın.

Not

- Çocuk kilidi işlevi açıkken ana birimdeki düğmeleri kullandığınızda, ön panel ekranında “LOCKED” ifadesi yanıp söner.

TV veya Diğer Bileşenlerin Ürünle Birlikte Verilen Uzaktan Kumandadan Kontrol Edilmesi

TV'nizi ve kablolu yayın kutusu veya dijital uydu alıcısı gibi diğer bileşenleri, ürünle birlikte verilen uzaktan kumandayla kontrol edebilirsiniz.

Uzaktan kumanda başlangıçta Sony bileşenlerine kumanda etmek üzere ayarlanmıştır.

Uzaktan kumandanın kayıtlı kodunu değiştirerek Sony dışındaki bileşenleri kontrol edebilirsiniz. Kullanımla ilgili bilgi edinmek için, "Uzaktan kumandanın kayıtlı kodunun değiştirilmesi (Kayıt modu)" (sayfa 52) bölümüne bakın.

Not

- Uzaktan kumandanın pillerini değiştirdiğinizde, uzaktan kumanda ayarı varsayılan (SONY) ayara dönebilir.

Bileşenlerinizin, ürünle birlikte verilen uzaktan kumandadan kontrol edilmesi

1 Kumanda etmek istediğiniz bileşenle eşleşen TV veya STB çalışma modu düğmesine basın.

2 Aşağıdaki tabloda listelenen ilgili düğmelere basın.

- : Düğme, uzaktan kumandanın varsayılan ayarıyla kullanılabilir.
- : Düğme, uzaktan kumandanın kayıtlı kodu değiştirildiğinde kullanılabilir.

Düğme	Uzaktan kumanda modu	
	TV	STB
AV I/⏻	●	●
Sayı düğmeleri	●	●
☰	●	●
ENTER (-/-)	●	○
○○○	●	○
⋮	●	●
SLEEP (→/⊞)	●	●
Renkli düğmeler (kırmızı/yeşil/sarı/mavi)	●	●

Düğme	Uzaktan kumanda modu	
	TV	STB
TOP MENU (☰)	●	●
♡	●	●
POP UP/MENU	○	○
←/↑/↓/→, ⊕	●	●
RETURN	●	●
HOME (MENU)	●	●
OPTIONS (TOOLS)	●	○
SOUND MODE (⊞)	●	○
⏮/⏭	●	○
◀•/•▶	●	○
⏮/⏭	●	○
▶	●	○
	●	○
■	●	○
⊞	●	●
△ +/-	●	●
PROG +/- (⊞/⊞)	●	●
DISPLAY (⊞/?)	●	●

Not

- TV veya STB modunda, yukarıdaki düğmelerden birine bastığınızda, TV ya da STB çalıştırma modu düğmesi yanar. (Bununla birlikte, kod ayarına bağlı olarak, bazı düğmeler çalışmayabilir ve TV ya da STB çalıştırma modu düğmesi yanmayabilir.)
- Uzaktan kumanda TV veya STB modundayken yukarıdaki düğmeler dışındaki bir düğmeye basarsanız, TV veya STB çalıştırma modu düğmesi yanmaz.
- TV veya bileşene bağlı olarak, bu düğmelerin bazılarını kullanamayabilirsiniz.

Uzaktan kumandanın kayıtlı kodunun değiştirilmesi (Kayıt modu)

1 HOME düğmesine basın.

Televizyon ekranında ana menü görüntülenir.

2  [Setup] (Kurulum) ögesini seçmek için ←/→ düğmelerine basın.

3 [Remote Controller Setting Guide] (Uzaktan Kumanda Ayar Kılavuzu) ögesini seçmek için ↑/↓ düğmelerine ve ardından ⊕ düğmesine basın.

- 4 [Preset Mode] (Kayıt Modu) ögesini seçmek için ↑/↓ düğmelerine ve ardından ⊕ düğmesine basın.
- 5 Ürünle birlikte verilen kumandayla çalıştırmak istediğiniz bileşen türünü seçmek için ↑/↓ düğmelerine ve ardından ⊕ düğmesine basın.
- 6 Cihaz üreticisini seçmek için ↑/↓ düğmelerine ve ardından ⊕ düğmesine basın.
- 7 TV (TV için) veya STB (kablolu yayın kutusu, dijital uydu alıcısı, dijital video kayıt cihazı vb. için) çalıştırma modu düğmesine basarken POP UP/MENU düğmesine basın. Uzaktan kumanda Kayıt moduna girer. TV veya STB çalıştırma modu düğmesi (hangi düğmeye basarsanız) yanıp sönmeye başlar.
- 8 TV veya STB çalıştırma modu düğmesi yanıp sönmeye başladığında, sayı düğmelerini kullanarak TV ekranından kodu girin ve ENTER düğmesine basın. Kodu başarılı şekilde ayarlarsanız, TV veya STB çalıştırma modu düğmesi yavaşça iki kez yanıp söner. Ayar başarılı olmazsa, TV veya STB çalıştırma modu düğmesi beş kez hızlı şekilde yanıp söner.

Not

- Kayıt modundan TV veya STB çalıştırma modu düğmesine (hangi düğme yanıp söniyorsa) basarak çıkabilirsiniz.
- Kayıt modundayken uzaktan kumandayı 10 saniyeden uzun süre kullanmazsanız, uzaktan kumanda kayıt modundan çıkar.

Uzaktan kumanda belleğinden kayıtlı kodun silinmesi

- 1 Önce AV I/⏻ düğmesini basılı tutun, ardından ◀ - düğmesine ve CH - düğmesine basın. BD, TV ve STB çalıştırma düğmeleri yanar.
- 2 Tüm düğmeleri bırakın. BD, TV ve STB çalıştırma modu düğmeleri söner ve kayıtlı mod silinir. Uzaktan kumanda varsayılan ayarlarına geri döner.

Bekleme Modunda Güç Tasarrufu

Aşağıdaki iki ayarın da yapıldığını kontrol edin:

- [HDMI Settings] (HDMI Ayarları) altındaki [Control for HDMI] (HDMI Kontrolü) [Off] (Kapalı) olarak ayarlanmalıdır (sayfa 65).
- [Quick Start Mode] (Hızlı Başlatma Modu) [Off] (Kapalı) olarak ayarlanmalıdır (sayfa 65).

Web Sitelerinde Gezinme

Sistemi kullanarak İnternet'e bağlanabilir ve Sony ana sayfası gibi web sitelerinde gezinebilirsiniz.

- 1 İnternet'te gezinme için hazırlıkları yapın. Sistemi bir ağa bağlayın (sayfa 23).
- 2 HOME düğmesine basın. Televizyon ekranında ana menü görüntülenir.
- 3 🌐 [Network] (Ağ) ögesini seçmek için ←/→ düğmelerine basın.
- 4 [Internet Browser] (İnternet Tarayıcısı) ögesini seçmek için ↑/↓ düğmelerine ve ardından ⊕ düğmesine basın. [Internet Browser] (İnternet Tarayıcısı) ekranı görüntülenir.

Not

- Bazı web siteleri düzgün şekilde görüntülenmeyebilir veya çalışmayabilir.

Bir URL girmek için

Seçenekler menüsünden [URL entry] (URL girişi) ögesini seçin. Sanal klavyeyi kullanarak URL'yi girin ve ardından [Enter] (Giriş) ögesini seçin.

Varsayılan başlangıç sayfasını ayarlamak için

Ayarlamak istediğiniz sayfa görüntülenirken, seçenekler menüsünden [Set as start page] (Başlangıç sayfası olarak ayarla) ögesini seçin.

Önceki sayfaya dönmek için

Seçenekler menüsünden [Previous page] (Önceki sayfa) ögesini seçin. [Previous page] (Önceki sayfa) seçeneğini belirlemenize rağmen önceki sayfa görüntülenmezse, seçenekler menüsünden [Window List] (Pencere Listesi) ögesini belirleyip dönmek istediğiniz sayfayı listeden seçin.

İnternet Tarayıcısından çıkmak için

HOME düğmesine basın.

İnternet Tarayıcısı ekranı

DISPLAY düğmesine basarak web sitesi bilgilerini kontrol edebilirsiniz. Ekran bilgileri, web sitesine ve sayfa durumuna göre farklılık gösterir.

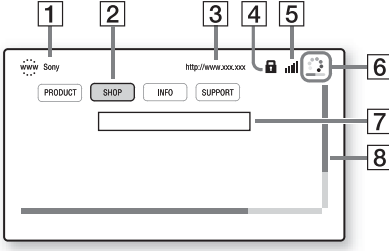

- 1 Sayfa başlığı
- 2 İmleç
←/↑/↓/→ düğmelerine basarak imleci hareket ettirebilirsiniz. İmleci görüntülemek istediğiniz bağlantının üzerine getirin ve ⊕ düğmesine basın. Bağlantısı verilen web sitesi görüntülenir.
- 3 Sayfa adresi
- 4 SSL simgesi
Bağlantı verilen URL güvenli olduğunda görüntülenir.
- 5 Sinyal gücü göstergesi
Sistem kablosuz bir ağa bağlandığında görüntülenir.
- 6 İlerleme çubuğu/Yükleme simgesi
Sayfa okunmaya başladığında veya dosya indirme/aktarma sırasında görüntülenir.
- 7 Metin giriş alanı
⊕ düğmesine basın, ardından sanal klavyeyi açmak için seçenekler menüsünden [Input] (Giriş) ögesini seçin.
- 8 Kaydırma çubuğu
Sayfada sola, yukarı, aşağı veya sağa gitmek için ←/↑/↓/→ düğmelerini kullanın.

Kullanılabilir seçenekler

OPTIONS düğmesine basarak çeşitli ayarlara ve işlemlere ulaşabilirsiniz. Kullanılabilir öğeler, duruma bağlı olarak farklılık gösterir.

Öğeler	Ayrıntılar
[Browser Setup] (Tarayıcı Kurulumu)	İnternet Tarayıcısı ayarlarını görüntüler. <ul style="list-style-type: none">[Zoom] (Zoom): Görüntülenen içeriklerin boyutunu büyütür veya küçültür.[JavaScript Setup] (JavaScript Kurulumu): JavaScript'i etkinleştirmek veya devre dışı bırakmak için kullanılır.[Cookie Setup] (Çerez Ayarları): Tarayıcı çerezlerinin kabul edilip edilmeyeceğini belirlemek için kullanılır.[SSL Alarm Display] (SSL Alarm Ekranı): SSL'yi etkinleştirmek veya devre dışı bırakmak için kullanılır.
[Input] (Giriş)	Bir web sitesinde gezinirken karakter girmek için sanal klavyeyi görüntüler.
[Break] (Satır başı)	İmleci metin giriş alanında bir sonraki satır başına getirir.
[Delete] (Sil)	Metin giriş sırasında imlecin sol tarafındaki bir karakteri siler.
[Window List] (Pencere Listesi)	Açık olan tüm web sitelerinin listesini gösterir. Pencereyi seçerek görüntülenen bir önceki web sitesine geri dönmeyi sağlar.
[Bookmark List] (Yer İmi Listesi)	Yer imi listesini görüntüler.
[Character encoding] (Karakter kodlama)	Karakter kodunu ayarlar.
[Previous page] (Önceki sayfa)	Önceden görüntülenen bir sayfaya geçer.
[Next page] (Sonraki sayfa)	Önceden görüntülenen bir sonraki sayfaya geçer.
[Cancel loading] (Yüklemeyi iptal et)	Sayfa yükleme işlemini durdurur.
[Reload] (Yeniden yükle)	Aynı sayfayı yeniden yükler.
[URL entry] (URL girişi)	Sanal klavye görüntülandığında bir URL girmenize olanak tanır.
[Add to Bookmark] (Yer İmlerine Ekle)	O anda görüntülenen web sitesini yer imi listesine ekler.
[Set as start page] (Başlangıç sayfası olarak ayarla)	Görüntülenen web sitesini varsayılan başlangıç sayfası olarak ayarlar.
[Open in new window] (Yeni pencerede aç)	Bağlantıyı yeni pencerede açar.
[Display certificate] (Sertifikayı görüntüle)	SSL destekli sayfaların gönderdiği sunucu sertifikalarını görüntüler.

Kablosuz Sistemle İlgili Diğer Ayarlar

Belirli birimler arasındaki kablosuz iletimin etkinleştirilmesi

[Secure Link] (Güvenli Bağlantı)

Secure Link işlevini kullanarak kablosuz bağlantıyı ana birimi subwoofer'a bağlayacak şekilde belirleyebilirsiniz.

Bu işlev, birden fazla kablosuz ürün kullanmanız veya komşularınızın kablosuz ürünler kullanması durumunda girişim oluşmasını önlemeye yardımcı olabilir.

1 HOME düğmesine basın.

Televizyon ekranında ana menü görüntülenir.

2 [Setup] (Kurulum) ögesini seçmek için </> düğmelerine basın.

3 [System Settings] (Sistem Ayarları) ögesini seçmek için ↑/↓ düğmelerine ve ardından ⊕ düğmesine basın.

4 [Wireless Sound Connection] (Kablosuz Ses Bağlantısı) ögesini seçmek için ↑/↓ düğmelerine ve ardından ⊕ düğmesine basın.

[Wireless Sound Connection] (Kablosuz Ses Bağlantısı) ekranı görüntülenir.

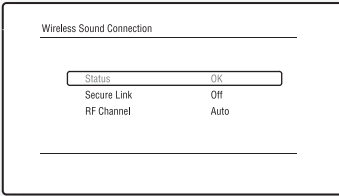

5 [Secure Link] (Güvenli Bağlantı) ögesini seçmek için ↑/↓ düğmelerine ve ardından ⊕ düğmesine basın.

6 ↑/↓ düğmesine basarak [On] (Açık) ögesini seçin ve sonra ⊕ düğmesine basın.

Secure Link işlevini iptal etmek için [Off] (Kapalı) ayarını seçin.

7 Subwoofer'ın arkasındaki SECURE LINK düğmesine basın.

Birkaç dakika içinde sonraki Adım'a geçin.

8 [Start] (Başlat) ögesini seçmek için </> düğmelerine ve ardından ⊕ düğmesine basın.

Önceki ekrana dönmek için [Cancel] (iptal) ögesini seçin.

9 [Secure Link setting is complete.] (Güvenli Bağlantı ayarı tamamlandı.) ifadesi görüntüledikten sonra ⊕ düğmesine basın.

Subwoofer ana birime bağlanır ve LINK/STANDBY göstergesi turuncu renge döner.

[Cannot set Secure Link.] (Güvenli Bağlantı ayarlanamıyor.) mesajı görüntülenirse, ekrandaki mesajları izleyin.

Secure Link işlevini iptal etmek için

Ana birim

Yukarıdaki Adım 6'da [Off] (Kapalı) ayarını seçin.

Subwoofer

LINK/STANDBY göstergesi yeşil renkte yanana veya yanıp sönmeye başlayana kadar subwoofer'ın arkasındaki SECURE LINK düğmesini basılı tutun.

Kablosuz iletim istikrarsızsa

[RF Channel] (RF Kanalı)

Kablosuz LAN (Yerel Alan Ağı) veya Bluetooth gibi birden fazla kablosuz sistem kullanıyorsanız, kablosuz sinyaller istikrarsız olabilir. Bu durumda, aşağıdaki [RF Channel] (RF Kanalı) ayarı değiştirilerek iletim iyileştirilebilir.

1 HOME düğmesine basın.

Televizyon ekranında ana menü görüntülenir.

2 [Setup] (Kurulum) ögesini seçmek için </> düğmelerine basın.

3 [System Settings] (Sistem Ayarları) ögesini seçmek için ↑/↓ düğmelerine ve ardından ⊕ düğmesine basın.

4 [Wireless Sound Connection] (Kablosuz Ses Bağlantısı) ögesini seçmek için ↑/↓ düğmelerine ve ardından ⊕ düğmesine basın.

[Wireless Sound Connection] (Kablosuz Ses Bağlantısı) ekranı görüntülenir.

5 [RF Channel] (RF Kanalı) ögesini seçmek için ↑/↓ düğmelerine ve ardından ⊕ düğmesine basın.

6 İstedığınız ayarı seçmek üzere ↑/↓ ve ardından ⊕ düğmesine basın.

- [Auto] (Otomatik): Normalde bu seçimi yapın. Sistem, iletim için en uygun kanalı otomatik olarak seçer.
- [1], [2], [3]: Sistem, sesi iletim yapılacak kanalı düzelterek iletir. İletim düzeyi en iyi olan kanalı seçin.

Not

- Diğer kablosuz sistemlerin iletim kanalı (frekansı) değiştirilerek iletim iyileştirilebilir. Ayrıntılı bilgi edinmek diğer kablosuz sistemlerin kullanım talimatlarına bakın.

Ağ Ayarlanması

[Internet Settings] (İnternet Ayarları)

Ayar yapmadan önce sistemi ağa bağlayın. Ayrıntılı bilgi için “Ağ bağlantısı” (sayfa 23) bölümüne bakın.

Ayar ekranını açmak için

1 HOME düğmesine basın.

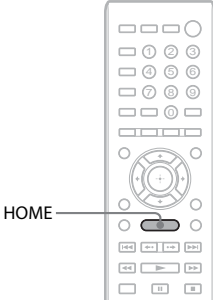

Televizyon ekranında ana menü görüntülenir.

2 [Setup] (Kurulum) öğesini seçmek için ←/→ düğmelerine basın.

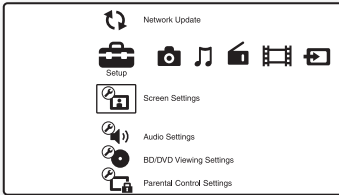

3 [Network Settings] (Ağ Ayarları) öğesini seçmek için ↑/↓ düğmelerine ve ardından ⊕ düğmesine basın.

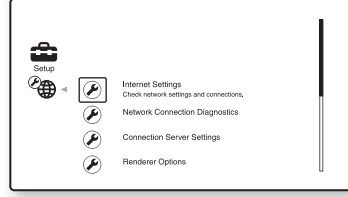

4 [Internet Settings] (İnternet Ayarları) öğesini seçmek için ↑/↓ düğmelerine ve ardından ⊕ düğmesine basın.

[Internet Settings] (İnternet Ayarları) ekranı görüntülenir.

BDV-L800/BDV-L800M için

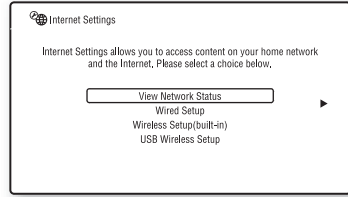

BDV-L600 için

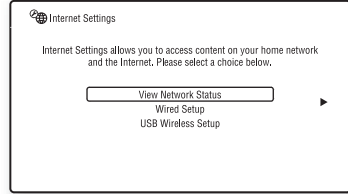

Not

- [Internet Settings] (İnternet Ayarları) öğeleri İnternete bağlanmak için gereklidir. Geniş bant yönlendirici veya Kablosuz LAN yönlendiriciniz için ilgili (alfa sayısal) değerleri girin. Ayarlanması gereken öğeler, İnternet servis sağlayıcı veya yönlendiriciye göre farklılık gösterebilir. Ayrıntılı bilgi için, İnternet servis sağlayıcınız tarafından sağlanan veya yönlendiriciyle birlikte verilen kullanım kılavuzuna bakın.
- Daha fazla bilgi edinmek için aşağıdaki URL'ye gidin.

Avrupa'daki müşteriler için:
<http://support.sony-europe.com>

Diğer ülkelerdeki/bölgelerdeki müşteriler için:
<http://www.sony-asia.com/support>

LAN ağına LAN kablosuyla bağlanırken

Bir LAN (Local Area Network) ağına bağlanmak için aşağıdaki adımları uygulayın.

Otomatik ayar

- 1 [Internet Settings] (İnternet Ayarları) ekranındaki [Wired Setup] (Kablolu Kurulumu) ögesini seçmek için ↑/↓ düğmelerine ve ardından ⊕ düğmesine basın.**
- 2 [Auto] (Otomatik) ögesini seçmek için ↑/↓ düğmelerine ve ardından ⊕ düğmesine basın.**

Sistem ağ ayarlarını otomatik olarak yapar ve İnternet ayarları TV ekranında görüntülenir.
- 3 → düğmesine basın.**
- 4 [Save & Connect] (Kaydet ve Bağlan) ögesini seçmek için ↑/↓ düğmelerine ve ardından ⊕ düğmesine basın.**

Sistem, ağ bağlantısını kontrol etmeye başlar.
- 5 [Internet Settings is now complete.] (İnternet Ayarları şimdi tamamlandı.) ifadesinin görüntülediğinden emin olun ve ⊕ düğmesine basın.**

Kurulum işlemi tamamlanır. Mesaj görüntülenmezse, ekranda görüntülenen mesajları izleyin.

Manuel ayar

- 1 [Internet Settings] (İnternet Ayarları) ekranındaki [Wired Setup] (Kablolu Kurulumu) ögesini seçmek için ↑/↓ düğmelerine ve ardından ⊕ düğmesine basın.**
- 2 [Custom] (Özel) ögesini seçmek için ↑/↓ düğmelerine ve ardından ⊕ düğmesine basın.**
- 3 İstediğiniz ağ ayarı tipini seçmek için ↑/↓ düğmelerine ve ardından ⊕ düğmesine basın.**
 - [Auto] (Otomatik): Sistem IP adresini otomatik olarak ayarlar ve [DNS Settings] (DNS Ayarları) ekranı görüntülenir. [Auto] (Otomatik) ögesini seçip ⊕ düğmesine basın; sistem DNS ayarını otomatik olarak yapar.

[Specify IP address] (IP adresini belirle) ögesini seçip ⊕ düğmesine bastığınızda, DNS ayarlarını manuel olarak girin. Aşağıdaki öğeleri ayarlamak için ←/↑/↓/→ düğmelerine ve sayı düğmelerine ardından ⊕ düğmesine basın.

- [Primary DNS] (Birincil DNS)
 - [Secondary DNS] (İkincil DNS)
 - [Specify IP address] (IP adresini belirle): Ağ ayarlarınızı ağ ortamınıza uygun şekilde manuel olarak girin. Aşağıdaki öğeleri ayarlamak için ←/↑/↓/→ düğmelerine ve sayı düğmelerine ardından ⊕ düğmesine basın.
 - [IP Address] (IP Adresi)
 - [Subnet Mask] (Alt Ağ Maskesi)
 - [Default Gateway] (Varsayılan Ağ Geçidi)
 - [Primary DNS] (Birincil DNS)
 - [Secondary DNS] (İkincil DNS)
- 4 Proxy sunucu ayarını seçmek için ↑/↓ düğmelerine ve ardından ⊕ düğmesine basın.**
 - [No] (Hayır): Proxy sunucu kullanılmaz.
 - [Yes] (Evet): Proxy sunucu ayarını girin. ←/↑/↓/→ düğmeleri ile sayı düğmelerine, ardından ⊕ düğmesine basın.İnternet ayarlarına ilişkin diğer TV ekranında görüntülenir.

5 → düğmesine basın.

- 6 [Save & Connect] (Kaydet ve Bağlan) ögesini seçmek için ↑/↓ düğmelerine ve ardından ⊕ düğmesine basın.**

Sistem, ağ bağlantısını kontrol etmeye başlar.

- 7 [Internet Settings is now complete.] (İnternet Ayarları şimdi tamamlandı.) ifadesinin görüntülediğinden emin olun ve ⊕ düğmesine basın.**

Kurulum işlemi tamamlanır. Mesaj görüntülenmezse, ekranda görüntülenen mesajları izleyin.

Kablosuz LAN ağına sistemdeki dahili Wi-Fi veya USB Kablosuz LAN Adaptörüyle bağlanıldığında

Bir kablosuz LAN (Local Area Network) ağına bağlanmak için aşağıdaki Adımları uygulayın.

Kablosuz yönlendiriciniz WPS işleviyle uyumlu olduğu durumda

1 [Wireless Setup(built-in)] (Kablosuz Kurulumu (dahili))* veya [Internet Settings] (İnternet Ayarları) ekranındaki [USB Wireless Setup] (USB Kablosuz Kurulumu) öğesini seçmek için ↑/↓ düğmelerine ve ardından ⊕ düğmesine basın.

* Yalnızca BDV-L800/BDV-L800M.

2 [Wi-Fi Protected Setup (WPS)] (Wi-Fi Korumalı Kurulum (WPS)) öğesini seçmek için ↑/↓ düğmelerine ve ardından ⊕ düğmesine basın.

3 Kablosuz yönlendiricinin WPS işlevini etkinleştirin, [Start] (Başlat) öğesini seçmek için ↑/↓ düğmelerine ve ardından ⊕ düğmesine basın.

WPS işlevinin etkinleştirilmesiyle ilgili ayrıntılı bilgi için, yönlendiricinizin kullanım talimatlarına bakın.

4 [Wi-Fi Protected Setup was successful.] (Wi-Fi Korumalı Kurulum başarılı.) ifadesinin görüntülediğinden emin olun ve → düğmesine basın.

Kablosuz LAN bağlantısı ve IP adresi kurulumu tamamlanır.

Sonra, proxy sunucu ayarını girin. Yukarıdaki “LAN ağına LAN kablosuyla bağlanırken” başlığı atındaki “Manuel ayar” bölümünün Adım 4 ila 7 arasındaki işlemlerini uygulayın.

Kablosuz yönlendiriciniz WPS işleviyle uyumlu olmadığı durumda

1 [Wireless Setup(built-in)] (Kablosuz Kurulumu (dahili))* veya [Internet Settings] (İnternet Ayarları) ekranındaki [USB Wireless Setup] (USB Kablosuz Kurulumu) öğesini seçmek için ↑/↓ düğmelerine ve ardından ⊕ düğmesine basın.

* Yalnızca BDV-L800/BDV-L800M.

2 [Scan] (Tara) öğesini seçmek için ↑/↓ düğmelerine ve ardından ⊕ düğmesine basın.

Sistem kullanılabilir kablosuz LAN ağlarını arar ve kablosuz LAN ağlarının listesi görüntülenir.

3 Kablosuz LAN adını seçmek için ↑/↓ düğmelerine ve ardından ⊕ düğmesine basın.

■ Seçilen kablosuz LAN güvenli olmadığı durumda

Kablosuz LAN bağlantısı kurulumu tamamlanır. Ardından, yukarıdaki “LAN ağına LAN kablosuyla bağlanırken” bölümünde yer alan “Otomatik ayar” veya “Manuel ayar” Adımlarını uygulayarak IP adresi ayarlarını girin.

■ Seçilen kablosuz LAN güvenli olduğu durumda

WEP veya WPA anahtarı girme ekranı görüntülenir. Adım 5'e gidin.

■ Kablosuz LAN adını belirlemek için

[Manual Entry] (Manuel Giriş) öğesini seçin. Giriş ekranı görüntülenir. Ekranı görüntülenen mesajları izleyerek kablosuz LAN adını girin, ardından → düğmesine basın.

4 Güvenlik modunu seçmek için ↑/↓ düğmelerine ve ardından ⊕ düğmesine basın.

- [None] (Hiçbiri): Kablosuz LAN güvenli olmadığında bu öğeyi seçin. Kablosuz LAN bağlantısı kurulumu tamamlanır. Ardından, yukarıdaki “LAN ağına LAN kablosuyla bağlanırken” bölümünde yer alan “Otomatik ayar” veya “Manuel ayar” Adımlarını uygulayarak IP adresi ayarlarını girin.
- [WEP]: Kablosuz LAN, bir WEP anahtarı tarafından korunur.
- [WPA/WPA2-PSK]: Kablosuz LAN, bir WPA-PSK veya WPA2-PSK anahtarı tarafından korunur.
- [WPA2-PSK]: Kablosuz LAN, bir WPA2-PSK tarafından korunur.

5 Ekranı görüntülenen mesajları izleyerek WEP anahtarını/WPA anahtarını girin ve ardından → düğmesine basın.

Kablosuz LAN bağlantısı kurulumu tamamlanır. Ardından, yukarıdaki “LAN ağına LAN kablosuyla bağlanırken” bölümünde yer alan “Otomatik ayar” veya “Manuel ayar” Adımlarını uygulayarak IP adresi ayarlarını girin.

Kablosuz LAN güvenliđi hakkında

Kablosuz LAN işleviyle sağlanan iletişim radyo dalgalarıyla gerçekleştirildiğinden, kablosuz sinyal dinlemeye açık olabilir. Bu sistem, kablosuz iletişimi korumak için çeşitli güvenlik işlevlerini desteklemektedir. Güvenlik ayarlarını ağ ortamınıza göre düzgün şekilde yapılandırdığınızdan emin olun.

Güvenlik Yok

Ayarları kolayca yapabilmeye karşın, herhangi biri karmaşık araçlara gereksinim duymadan kablosuz iletişimi dinleyebilir veya kablosuz ağınıza izinsiz girebilir. Yetkisiz erişim veya verilerin ele geçirilme tehlikesi bulunduğunu unutmayın.

WEP

WEP, yabancıların iletişimi dinlemesini veya kablosuz ağınıza izinsiz girmesini önlemek için iletişimleri güvenli hale getirir. WEP, TKIP/AES desteğı bulunmayan eski cihazların bağlanmasına olanak tanıyan eski bir güvenlik teknolojisidir.

WPA-PSK (TKIP), WPA2-PSK (TKIP)

TKIP, WEP teknolojisindeki eksikleri karşılamak amacıyla geliştirilen bir güvenlik teknolojisidir. TKIP, WEP teknolojisine göre daha yüksek seviyede güvenlik sağlar.

WPA-PSK (AES), WPA2-PSK (AES)

AES, WEP ve TKIP teknolojilerinden farklı bir gelişmiş güvenlik yöntemi kullanan bir güvenlik teknolojisidir.

AES, WEP veya TKIP teknolojisine göre daha yüksek seviyede güvenlik sağlar.

Kurulum Ekranının Kullanılması

Görüntü ve ses gibi öğelerde çeşitli ayarlamalar yapabilirsiniz.

Sistem ayarlarını değiştirmeniz gerektiğinde ana menüde  (Setup) öğesini seçin. Varsayılan ayarların altı çizilidir.

Not

- Diskte saklanan oynatma ayarları, Kurulum Ekranı menüsündeki ayarlardan daha önceliklidir ve burada açıklanan tüm işlevler kullanılamayabilir.

1 HOME düğmesine basın.

Televizyon ekranında ana menü görüntülenir.

2 [Setup] (Kurulum) öğesini seçmek için \leftarrow/\rightarrow düğmelerine basın.

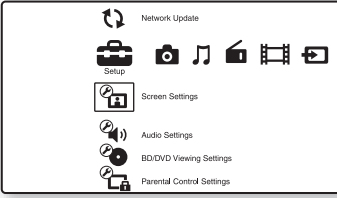





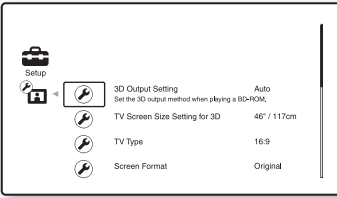





3 Değiştirilecek kurulum kategorisi simgesini seçmek için \uparrow/\downarrow düğmelerine ve ardından \oplus düğmesine basın.

Örnek: [Screen Settings] (Ekran Ayarları)



Aşağıdaki seçenekleri ayarlayabilirsiniz.

Simge	Açıklama
	[Remote Controller Setting Guide] (Uzaktan Kumanda Ayar Kılavuzu) (sayfa 60) TV veya diğer bileşenlerin çalıştırılması için uzaktan kumanda ayarlarını yapar.
	[Network Update] (Ağ Güncelleme) (sayfa 61) Sistem yazılımını günceller.

Simge	Açıklama
	[Screen Settings] (Ekran Ayarları) (sayfa 61) Bağlantı jaklarının tipine göre ekran ayarlarını yapar.
	[Audio Settings] (Ses Ayarları) (sayfa 62) Bağlantı jaklarının tipine göre ses ayarlarını yapar.
	[BD/DVD Viewing Settings] (BD/DVD Görüntüleme Ayarları) (sayfa 63) BD/DVD oynatmayla ilgili ayrıntılı ayarları yapar.
	[Parental Control Settings] (Ebeveyn Denetimi Ayarları) (sayfa 64) Ebeveyn Denetimi işleviyle ilgili ayrıntılı ayarları yapar.
	[Music Settings] (Müzik Ayarları) (sayfa 64) Super Audio CD oynatma işlemiyle ilgili ayrıntılı ayarları yapar.
	[System Settings] (Sistem Ayarları) (sayfa 64) Sistemle ilgili ayarları yapar.
	[Network Settings] (Ağ Ayarları) (sayfa 66) İnternet ve ağla ilgili ayrıntılı ayarları yapar.
	[Easy Setup] (Kolay Kurulum) (sayfa 66) 1•2•3 Temel ayarları yapmak için Kolay Kurulumu yeniden çalıştırır.
	[Resetting] (Sıfırlama) (sayfa 66) Sistemi fabrika ayarlarına geri döndürür.

? [Remote Controller Setting Guide] (Uzaktan Kumanda Ayar Kılavuzu)

■ [Preset Mode] (Kayıt Modu)

Uzaktan kumandanın kayıtlı kodunu değiştirerek Sony dışındaki bileşenleri kontrol edebilirsiniz. Ayrıntılı bilgi için "Uzaktan kumandanın kayıtlı kodunun değiştirilmesi (Kayıt modu)" (sayfa 52) bölümüne bakın.

[Network Update] (Ağ Güncelleme)

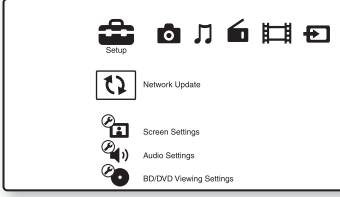

Sistem işlevlerini güncelleyebilir ve iyileştirebilirsiniz. İşlevlerin güncellenmesiyle ilgili ayrıntılı bilgi edinmek için, aşağıdaki web sitesini ziyaret edin.

Avrupa'daki müşteriler için:
<http://support.sony-europe.com>

Diğer ülkelerdeki/bölgelerdeki müşteriler için:
<http://www.sony-asia.com/support>

Yazılım güncellemesi sırasında, ön panel ekranında “UPDATING” görüntülenir. Güncelleme tamamlandıktan sonra ana birim otomatik olarak kapanır. Lütfen yazılım güncellemesinin tamamlanmasını bekleyin; ana birimi açmayın veya kapatmayın, ana birimi veya TV'yi çalıştırmayın.

[Screen Settings] (Ekran Ayarları)

■ [3D Output Setting] (3B Çıkış Ayarı)

[Auto] (Otomatik): Normalde bu seçimi yapın.
[Off] (Kapalı): Tüm 2B içerikleri görüntülemek için bu öğeyi seçin.

Not

- HDMI IN 1 veya HDMI IN 2'ye yakın gelen 3B video, ayara bakılmaksızın gösterilir.

■ [TV Screen Size Setting for 3D] (3B için TV Ekran Boyutu Ayarı)

3B uyumlu televizyonunuzun ekran boyutunu ayarlar.

Not

- Bu ayar, HDMI IN 1 veya HDMI IN 2'ye yakın gelen 3B video için kullanılmaz.

■ [TV Type] (TV Tipi)

[16:9]: Geniş ekran TV veya geniş mod işlevi olan bir TV bağladığınızda bu öğeyi seçin.

[4:3]: 4:3 ekran TV veya geniş mod işlevi olmayan bir TV bağladığınızda bu öğeyi seçin.

■ [Screen Format] (Ekran Formatı)

[Original] (Orijinal): Geniş mod işlevi olan bir TV'ye bağladığınızda bu öğeyi seçin. Geniş ekran özelliğine sahip bir TV'de bile 4:3 ekran resmini 16:9 en/boy oranında görüntüler. [Fixed Aspect Ratio] (Sabit En/Boy Oranı): Resmi ekrana sığdırmak için resim boyutunu orijinal resmin en/boy oranıyla değiştirir.

■ [DVD Aspect Ratio] (DVD En/Boy Oranı)

[Letter Box] (Sinemaskop): Üstte ve altta siyah şeritlerle geniş görüntü sağlar.



[Pan & Scan] (Pan ve Tarama): Görüntünün tam yüksekliğiyle, kenarlarından kırılmış olarak ekranın tamamını kaplamasını sağlar.



■ [Cinema Conversion Mode] (Sinema Dönüştürme Modu)

[Auto] (Otomatik): Normalde bu seçimi yapın. Ana birim materyalin video tabanlı mı yoksa film tabanlı mı olduğunu otomatik olarak tespit eder ve uygun dönüştürme moduna geçer. [Video] (Video): Daima materyale bakılmaksızın, video tabanlı materyallere uygun dönüştürme yöntemi seçilir.

■ [Output Video Format] (Çıkış Video Formatı)

[HDMI] (HDMI): Normalde [Auto] (Otomatik) öğesini seçin. Diske kaydedilen çözünürlüğü almak için [Original Resolution] (Orijinal Çözünürlük) öğesini seçin. (Çözünürlük, SD çözünürlükten düşüğe, SD çözünürlüğüne gelecek şekilde ölçeklendirilir.) [Video] (Video): Otomatik olarak en düşük çözünürlüğü ayarlar.

Not

- Aynı anda HDMI OUT jakına ve video çıkışı jakına bağlandığında [Video] (Video) ögesini seçin.
- [HDMI] çözünürlüğünü ayarlarken görüntü gösterilmezse, [Video] (Video) ögesini seçin.

■ [BD/DVD-ROM 1080/24p Output] (BD/DVD-ROM 1080/24p Çıkışı)

[Auto] (Otomatik): Yalnızca HDMI OUT jakıyla 1080/24p uyumlu TV'ye bağlandığında 1920 × 1080p/24 Hz video sinyali çıkışı sağlar. [Off] (Kapalı): TV'niz 1080/24p video sinyalleriyle uyumlu değilse bu ögeyi seçin.

■ [YCbCr/RGB (HDMI)]

[Auto] (Otomatik): Harici cihazın tipini otomatik olarak tespit eder ve eşleşen renk ayarına geçiş yapar. [YCbCr (4:2:2)]: YCbCr 4:2:2 video sinyali çıkışı sağlar. [YCbCr (4:4:4)]: YCbCr 4:4:4 video sinyali çıkışı sağlar. [RGB]: HDCP uyumlu DVI jake sahip bir cihaza bağladığınızda bu ögeyi seçin.

■ [HDMI Deep Colour Output] (HDMI Derin Renk Çıkışı)

[Auto] (Otomatik): Normalde bu seçimi yapın. [16bit], [12bit], [10bit]: Bağlanan TV, Deep Colour uyumlu olduğunda 16bit/12bit/10bit video sinyali çıkışı sağlar. [Off] (Kapalı): Görüntü kararsız olduğunda veya renkler doğal görünmediğinde bu ögeyi seçin.

■ [Pause Mode] (Duraklatma Modu) (yalnızca BD/DVD VIDEO/DVD-R/DVD-RW)

[Auto] (Otomatik): Dinamik olarak hareket eden nesnelere de dahil olmak üzere görüntü çıkışı hiç titreşim olmadan sağlanır. Normalde bu konumu seçin. [Frame] (Kare): Dinamik olarak hareket etmeyen nesnelere de dahil olmak üzere görüntü çıkışı yüksek çözünürlükte sağlanır.

[Audio Settings] (Ses Ayarları)

■ [BD Audio MIX Setting] (BD Sesi MIX Ayarı)

[On] (Açık): Etkileşimli ses ile ikincil sesi birincil sese karıştırarak elde edilen sesi verir. [Off] (Kapalı): Yalnızca birincil ses çıkışı sağlanır.

■ [DTS Neo:6]

Bağlanan cihazın kapasitesine göre 2 kanallı kaynaklardan çok kanallı surround ses simülasyonu yapar ve sesi HDMI OUT yakından verir.

[Cinema] (Sinema): DTS Neo:6 Sinema modunu kullanarak 2 kanallı kaynaklardan simüle edilmiş çok kanallı ses çıkışı sağlar. [Music] (Müzik): DTS Neo:6 Müzik modunu kullanarak 2 kanallı kaynaklardan simüle edilmiş çok kanallı ses çıkışı sağlar. [Off] (Kapalı): Orijinal kanal sayısında ses çıkışı sağlar

■ [Audio DRC] (Ses DRC)

Ses bandının dinamik aralığını sıkıştırabilirsiniz.

[Auto] (Otomatik): Oynatma işlemi disk tarafından belirtilen (yalnızca BD-ROM) dinamik aralıkta gerçekleştirir. [On] (Açık): Sistem, ses bandını kayıt mühendisinin istediği dinamik aralıkla tekrar oluşturur. [Off] (Kapalı): Dinamik aralık sıkıştırılmaz.

■ [Audio Output] (Ses Çıkışı)

Ses sinyali çıkışının alınacağı çıkış yöntemini seçebilirsiniz.

[Speaker] (Hoparlör): Sesi yalnızca sistem hoparlörlerinden verir. [Speaker + HDMI] (Hoparlör + HDMI): Sesi sistemin hoparlörlerinden, 2 kanallı doğrusal PCM sinyallerini HDMI OUT yakından verir. [HDMI] (HDMI): Ses çıkışını yalnızca HDMI OUT yakından sağlar. Ses formatı, bağlanan bileşene göre farklılık gösterir.

Not

- [Control for HDMI] (HDMI Kontrolü) [On] (Açık) olarak ayarlandığında (sayfa 65), [Audio Output] (Ses Çıkışı) otomatik olarak [Speaker + HDMI] (Hoparlör + HDMI) olarak ayarlanır ve bu ayar değiştirilemez.
- [Audio Output] (Ses Çıkışı) [Speaker + HDMI] (Hoparlör + HDMI) ve [HDMI1 Audio Input Mode] (HDMI1 Ses Giriş Modu) (sayfa 65) [TV] olarak ayarlandığında ses sinyalleri çıkışı HDMI OUT yakından sağlanmaz. (Yalnızca Avrupa'daki modeller.)
- [Audio Output] (Ses Çıkışı) [HDMI] olarak ayarlandığında, "TV" işlevinin çıkış sinyali formatı 2 kanallı doğrusal PCM olur. (Yalnızca Avrupa'daki modeller.)

■ [Sound Effect] (Ses Efekti)

Sistemin ses etkilerini (SOUND MODE ve [Surround Setting] (Surround Ayarı)) açabilir/kapatabilirsiniz.

[On] (Açık): Sistemin tüm ses etkilerini etkinleştirir. Örnekleme frekansı üst sınırı 48 kHz olarak ayarlanır.

[Off] (Kapalı): Ses etkileri devre dışı bırakılır. Örnekleme frekansı için üst sınırı ayarlamak istemiyorsanız bu öğeyi seçin.

■ [Surround Setting] (Surround Ayarı)

Surround ayarını seçebilirsiniz. Ayrıntılı bilgi için "Adım 5: Surround Ses Dinleme" (sayfa 34) bölümüne bakın.

■ [Speaker Settings] (Hoparlör Ayarları)

Mümkün olan en iyi surround sesi elde etmek için, hoparlörleri ayarlayın. Ayrıntılı bilgi için "Hoparlörlerin Ayarlanması" (sayfa 30) bölümüne bakın.

[BD/DVD Viewing Settings] (BD/DVD Görüntüleme Ayarları)

BD/DVD oynatma işleviyle ilgili ayrıntılı ayarlar yapabilirsiniz.

■ [BD/DVD Menu] (BD/DVD Menü)

BD-ROM'lar veya DVD VIDEO'lar için varsayılan menü dilini seçebilirsiniz. [Select Language Code] (Dil Kodu Seçin) öğesini seçtiğinizde, dil kodu giriş ekranı görüntülenir. "Dil Kodu Listesi" (sayfa 80) bölümüne bakın ve dil kodunu girin.

■ [Audio] (Ses)

BD-ROM'lar veya DVD VIDEO'lar için varsayılan parça dilini seçebilirsiniz. [Original] (Orijinal) öğesini seçtiğinizde, diskte öncelikli olan dil seçilir.

[Select Language Code] (Dil Kodu Seçin) öğesini seçtiğinizde, dil kodu giriş ekranı görüntülenir. "Dil Kodu Listesi" (sayfa 80) bölümüne bakın ve dil kodunu girin.

■ [Subtitle] (Alt yazı)

BD-ROM'lar veya DVD VIDEO'lar için varsayılan alt yazı dilini seçebilirsiniz. [Select Language Code] (Dil Kodu Seçin) öğesini seçtiğinizde, dil kodu giriş ekranı görüntülenir. "Dil Kodu Listesi" (sayfa 80) bölümüne bakın ve dil kodunu girin.

■ [BD Hybrid Disc Playback Layer] (BD Melez Disk Oynatma Katmanı)

[BD]: BD katmanını oynatır.

[DVD/CD]: DVD veya CD katmanını oynatır.

■ [BD Internet Connection] (BD İnternet Bağlantısı)

[Allow] (İzin ver): Normalde bu seçimi yapın.

[Do not allow] (İzin verme): İnternet bağlantısını engeller.

[Parental Control Settings] (Ebeveyn Denetimi Ayarları)

■ [Password] (Parola)

Ebeveyn Denetimi işlevinin parolasını belirleyin veya değiştirin. Parola BD-ROM, DVD VIDEO veya İnternet video oynatma işlemine sınırlama getirmenize olanak tanır. Gerekirse, BD-ROM'lar ve DVD-VIDEO'lar için farklı sınırlama seviyeleri belirleyebilirsiniz.

■ [Parental Control Area Code] (Ebeveyn Denetimi Bölge Kodu)

Bazı BD-ROM'ların veya DVD VIDEO'ların oynatılması coğrafi bölgeye bağlı olarak sınırlandırılabilir. Sahneler engellenebilir veya bunların yerine farklı sahneler oynatılabilir. Ekranda görüntülenen talimatları uygulayın ve dört basamaklı parolanızı girin.

■ [BD Parental Control] (BD Ebeveyn Denetimi)

Bazı BD-ROM'ların oynatılması kullanıcıların yaşına bağlı olarak sınırlandırılabilir. Sahneler engellenebilir veya bunların yerine farklı sahneler oynatılabilir. Ekranda görüntülenen talimatları uygulayın ve dört basamaklı parolanızı girin.

■ [DVD Parental Control] (DVD Ebeveyn Denetimi)

Bazı DVD-VIDEO'ların oynatılması, önceden belirlenen kullanıcı yaşı gibi kriterlere göre sınırlandırılabilir. Sahneler engellenebilir veya bunların yerine farklı sahneler oynatılabilir. Ekranda görüntülenen talimatları uygulayın ve dört basamaklı parolanızı girin.

■ [Internet Video Parental Control] (İnternet Video Ebeveyn Denetimi)

Bazı İnternet videolarının oynatılması kullanıcıların yaşına bağlı olarak sınırlandırılabilir. Sahneler engellenebilir veya bunların yerine farklı sahneler oynatılabilir. Ekranda görüntülenen talimatları uygulayın ve dört basamaklı parolanızı girin.

■ [Internet Video Unrated] (Derecelendirilmemiş İnternet Videosu)

[Allow] (İzin ver): Derecelendirilmemiş İnternet videolarının oynatılmasına izin verir. [Block] (Engelle): Derecelendirilmemiş İnternet videolarının oynatılmasını engeller.

[Music Settings] (Müzik Ayarları)

Super Audio CD oynatma işlemiyle ilgili ayrıntılı ayarlar yapabilirsiniz.

■ [Super Audio CD Playback Layer] (Super Audio CD Oynatma Katmanı)

[Super Audio CD] (Super Audio CD): Super Audio CD katmanını oynatır. [CD]: CD katmanını oynatır.

■ [Super Audio CD Playback Channels] (Super Audio CD Oynatma Kanalları)

[DSD 2ch] (DSD 2 kanal): 2 kanal alanını oynatır. [DSD Multi] (DSD Çoklu): Çoklu kanal alanını oynatır.

[System Settings] (Sistem Ayarları)

Sistemle ilgili ayarları yapabilirsiniz.

■ [OSD]

Sistem ekran dilini seçebilirsiniz.

■ [Wireless Sound Connection] (Kablosuz Ses Bağlantısı)

Kablosuz sistem için başka ayarlar da yapabilirsiniz. Ayrıntılı bilgi için "Kablosuz Sistemle ilgili Diğer Ayarlar" (sayfa 55) bölümüne bakın. Ayrıca, kablosuz iletim durumunu kontrol edebilirsiniz. Kablosuz iletim etkinleştirildiğinde, [Status] (Durum) öğesinin sağında [OK] (Tamam) görüntülenir.

■ [Illumination/Display] (Aydınlatma/Ekran)

Dokunmatik düğmelerin (sayfa 10), ön panel ekranının (sayfa 12) ve aydınlatma LED'inin durumunu (sayfa 10) seçebilirsiniz.

BDV-L800/BDV-L800M için

[All Sync/On] (Tümü Senk/Açık): Aydınlatma LED'i tüm seslerle eşlemek üzere hareket eder. Dokunmatik düğmeler ve ön panel ekranının ışığı yanık kalır.

[Music Sync/On] (Müzik Senk/Açık): Aydınlatma LED'i yalnızca müzik veya radyoyla eşlemek üzere hareket eder. Dokunmatik düğmeler ve ön panel ekranının ışığı yanık kalır. [Music Sync/Off] (Müzik Senk/Kapalı): Aydınlatma LED'i yalnızca müzik veya radyoyla eşlemek üzere hareket eder. Sistem kullanılmadığında, dokunmatik düğmeler ve ön panel ekranı kapanır.

[Simple/Off] (Basit/Kapalı): Sistem kullanılmadığında, dokunmatik düğmeler ve ön panel ekranı kapanır.

BDV-L600 için

[Standard/On] (Standart/Açık): Dokunmatik düğmeler ve ön panel ekranının ışığı yanık kalır. [Simple/Off] (Basit/Kapalı): Sistem kullanılmadığında, dokunmatik düğmeler ve ön panel ekranı kapanır.

■ **[Remote Sensor] (Uzaktan Kumanda Sensörü)**
Kullanılacak uzaktan kumanda sensörünü, ana birimin montaj konumuna göre seçebilirsiniz.

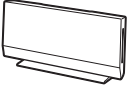

Dikey konumda

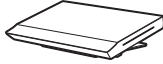

Yatay konumda

[Vertical/Horizontal] (Dikey/Yatay): Her iki uzaktan kumanda sensörü de etkindir. Dikey konum sensörünün önceliği vardır.

[Vertical] (Dikey): Yalnızca dikey konum uzaktan kumanda sensörü etkindir.

[Horizontal] (Yatay): Yalnızca yatay konum uzaktan kumanda sensörü etkindir.

■ **[HDMI Settings] (HDMI Ayarları)**

[Control for HDMI] (HDMI Kontrolü)

[On] (Açık): Açıktır. Yüksek Hızlı HDMI kabloyla bağlanmış bileşenleri karşılıklı olarak çalıştırabilirsiniz.

[Off] (Kapalı): Kapalıdır.

[Audio Return Channel] (Ses Dönüş Kanalı)

Bu işlev, sistemi Audio Return Channel işleviyle uyumlu bir TV'ye bağladığınızda kullanılabilir.

[Auto] (Otomatik): Sistem, TV'nin dijital ses sinyalini bir Yüksek Hızlı HDMI kablo aracılığıyla otomatik olarak alabilir.

[Off] (Kapalı): Kapalıdır.

Not

- Bu işlev, yalnızca [Control for HDMI] (HDMI Kontrolü) [On] (Açık) olarak ayarlandığında kullanılabilir.

[HDMI1 Audio Input Mode] (HDMI1 Ses Giriş Modu) (Yalnızca Avrupa'daki modeller)
HDMI IN 1 jakına bağlanmış bileşenin ses girişini seçebilirsiniz.

[HDMI1]: HDMI IN 1 jakına bağlanan bileşenin ses girişi HDMI IN 1 jakıyla sağlanır.

[TV]: HDMI IN 1 jakına bağlanan bileşenin ses girişi TV DIGITAL IN (OPTICAL) jakıyla sağlanır.

■ **[Quick Start Mode] (Hızlı Başlatma Modu)**

[On] (Açık): Bekleme modundan çıkışta başlama süresini kısaltır. Sistemi açtıktan sonra hızlı şekilde kullanılabilirsiniz.

[Off] (Kapalı): Varsayılan ayar.

■ **[Auto Standby] (Otomatik Bekleme)**

[On] (Açık): [Auto Standby] (Otomatik Bekleme) işlevini açar. Sistemi 30 dakika boyunca kullanmazsanız, sistem otomatik olarak bekleme moduna girer.

[Off] (Kapalı): İşlevi kapatır.

■ **[Auto Display] (Otomatik Görüntüleme)**

[On] (Açık): Görüntülenen başlık, görüntü modu, ses sinyali değiştirildiğinde bilgileri ekranda otomatik olarak gösterir.

[Off] (Kapalı): Yalnızca DISPLAY düğmesine basıldığında bilgileri görüntüler.

■ **[Screen Saver] (Ekran Koruyucu)**

[On] (Açık): Ekran koruyucu işlevini açar.

[Off] (Kapalı): Kapalıdır.

■ **[Software Update Notification] (Yazılım Güncelleme Bildirimi)**

[On] (Açık): Sistemi, size yeni sürüm bilgileriyle ilgili bilgi vermek üzere ayarlar (sayfa 61).

[Off] (Kapalı): Kapalıdır.

■ **[Gracenote Settings] (Gracenote Ayarları)**

[Auto] (Otomatik): Disk oynatma işlemini durdurduğunuzda, disk bilgilerini otomatik olarak indirir. İndirme işlemini gerçekleştirmek için, sistemin ağa bağlı olması gerekir.

[Manual] (Manuel): Disk bilgilerini [Video Search] (Video Arama) veya [Music Search] (Müzik Arama) seçildiğinde indirir.

■ [System Information] (Sistem Bilgileri)

Sistem yazılımı sürüm bilgisini ve MAC adresini görüntüleyebilirsiniz.

[Network Settings] (Ağ Ayarları)

İnternet ve ağla ilgili ayrıntılı ayarlar yapabilirsiniz.

■ [Internet Settings] (İnternet Ayarları)

Sistemi önceden ağa bağlayın. Ayrıntılı bilgi için “Ağ bağlantısı” (sayfa 23) bölümüne bakın.

■ [Network Connection Diagnostics] (Ağ Bağlantısı Tanıları)

Ağ bağlantısının düzgün şekilde yapılıp yapılmadığını kontrol etmek için ağ tanılama işlevini çalıştırabilirsiniz.

■ [Connection Server Settings] (Bağlantı Sunucusu Ayarları)

Bağlanılan DLNA sunucusunun gösterilip gösterilmeyeceğini belirler.

■ [Renderer Set-up] (İşleyici Kurulumu)

[Automatic Access Permission] (Otomatik Erişim İzni): Yeni algılanan DLNA denetleyicisinden otomatik erişime izin verilip verilmeyeceğini belirler.

[Smart Select] (Akıllı Seçim): Bir Sony DLNA denetleyicisinin sistemi, kızılötesi ışın kullanarak çalıştırılacak hedef bileşen olarak bulmasına izin verir. Bu işlevi açabilir veya kapatabilirsiniz.

[Renderer Name] (İşleyici Adı): Sistem adını, ağ üzerindeki diğer DLNA cihazlarda listelendiği şekilde görüntüler.

■ [Renderer Access Control] (İşleyici Erişim Denetimi)

DLNA denetleyicilerinden gelen komutların kabul edilip edilmeyeceğini belirler.

■ [Party Auto Start] (Otomatik Parti Başlatma)

[On] (Açık): Ağdaki PARTY STREAMING işleviyle uyumlu bir cihazın isteği üzerine bir PARTY başlatır veya mevcut bir PARTY bağlantısına katılır.

[Off] (Kapalı): Kapalıdır.

■ [Media Remote Device Registration] (Ortam Uzaktan Kumandası Kaydı)

“Ortam uzaktan kumandası” cihazınızı kaydeder.

■ [Registered Media Remote Devices] (Kayıtlı Ortam Uzaktan Kumandaları)

Kayıtlı “Ortam uzaktan kumandası” cihazlarınızın listesini görüntüler.

[Easy Setup] (Kolay Kurulum)

Temel ayarları yapmak için Kolay Kurulumu yeniden çalıştırır. Ekranda görüntülenen talimatları uygulayın.

[Resetting] (Sıfırlama)

■ [Reset to Factory Default Settings] (Fabrika Varsayılan Ayarlarına Dön)

Ayarlar grubunu seçerek sistem ayarlarını fabrika varsayılan ayarlarına döndürebilirsiniz. Grup içindeki tüm ayarlar sıfırlanır.

■ [Initialize Personal Information] (Kişisel Bilgileri Başlangıç Durumuna Getir)

Sistemde kayıtlı kişisel bilgilerinizi silebilirsiniz.

Önlemler

Güvenlik hakkında

- Yangın ve elektrik çarpması tehlikesini önlemek için sistemin üzerine vazo gibi içi sıvı dolu nesnelere koymayın veya sistemi küvet ya da duş kabini gibi su bulunan yerlere yakın bir yere yerleştirmeyin. Kabinin içine herhangi bir katı nesne düşer veya sıvı dökülürse, sistemin fişini çıkarın ve yeniden çalıştırmadan önce kalifiye personel tarafından kontrol edilmesini sağlayın.
- AC güç kablolarına (şebeke kabloları) ıslak elle dokunmayın. Bu, elektrik çarpmasına neden olabilir.

Güç kaynakları hakkında

- Ana birimi uzun süre kullanmayacaksınız fişini prizden (şehir şebekesi) çekin. Kabloyu çıkarırken hiçbir zaman kablodan çekmeyin, daima fişten çekin.

Yerleştirme hakkında

- Sistemin ısınmasını engellemek için, havalandırması yeterli bir alana yerleştirin.
- Yüksek ses düzeyinde uzun süre çalıştırıldığında kabin dokunulamayacak kadar ısınır. Bu bir arıza değildir. Ancak kabine dokunmaktan kaçınılmalıdır. Aşırı ısınmaya neden olabileceğinden, sistemi havalandırması kötü olan kapalı bir alana yerleştirmeyin.
- Sistemin üzerine herhangi bir nesne yerleştirip havalandırma deliklerini kapatmayın. Sistemde yüksek güç tüketen bir amplifikatör bulunmaktadır. Havalandırma delikleri kapatılırsa, sistem aşırı ısınıp arızalanabilir.
- Sistemi, havalandırma deliklerini kapatabilecek yüzeylerin (halı, battaniye, vb.) ya da malzemelerin (perde, örtü) üzerine yerleştirmeyin.
- Sistemi, kitaplık veya benzeri bir eşya gibi kapalı bir ortama yerleştirmeyin.
- Sistemi radyatör, hava kanalı gibi ısı kaynaklarının yakınına ya da doğrudan güneş ışığı alan, aşırı tozlu, mekanik titreşime veya darbeye maruz kalabileceği yerlere kurmayın.
- Sistemi eğik konumda yerleştirmeyin. Sistem yalnızca yatay pozisyonda çalışacak şekilde tasarlanmıştır.
- Sistemi ve diskleri mikrodalga fırın ya da büyük hoparlörler gibi güçlü miktatsızlar içeren bileşenlerden uzak tutun.
- Sistemin üzerine ağır nesnelere koymayın.
- Ön panelin önüne metal nesnelere yerleştirmeyin. Bu nesnelere, radyo dalgalarının alınmasını sınırlandırabilir.

- Sistemi, tıbbi cihazların kullanımında olduğu yerlere yerleştirmeyin. Bu durum tıbbi cihazın arızalanmasına yol açabilir.
- Kalp pili veya başka bir tıbbi cihaz kullanıyorsanız, kablolu LAN işlevini kullanmadan önce doktorunuza veya tıbbi cihazın üreticisine danışın.

Çalıştırma hakkında

- Sistem soğuk bir yerden doğrudan sıcak bir yere taşınırsa veya aşırı rutubetli bir odaya kurulursa, ana birimin içindeki mercekle ilgili olarak nem oluşabilir. Bu durumda, sistem düzgün çalışmayabilir. Bu durumda, disk çıkarın ve nem buharlaşana kadar yaklaşık yarım saat boyunca sistemi çalışır durumda bırakın.
- Sistemi taşırken içindeki disk çıkarın. Aksi takdirde, disk zarar görebilir.
- Kabinin içine bir nesne düşerse, ana birimi prizden çıkarın ve tekrar çalıştırmadan önce kalifiye personel tarafından kontrol edilmesini sağlayın.

Ses düzeyinin ayarlanması hakkında

- Çok düşük düzeyde giriş sağlanan ya da ses sinyali olmayan bir bölümü dinlerken ses düzeyini yükseltmeyin. Aksi takdirde, ses düzeyi çok yüksek olan bir bölüm beklenmedik bir anda oynatıldığında hoparlörler zarar görebilir.

Temizleme hakkında

- Kabini, paneli ve kumanda düğmelerini hafif bir deterjan solüsyonuyla hafifçe temizleyin. Aşındırıcı bez, temizleme tozu veya alkol ya da benzin gibi bir çözücü kullanmayın. Sisteminize ilgili sorularınız veya sorunlarınız olduğunda, lütfen en yakın Sony satıcısına başvurun.
- Ana birimin ön panelindeki parmak izlerini çıkarmak için, paneli iyice sıkılmış hafif nemli yumuşak bir bez kullanılarak silin (yalnızca BDV-L800).

Temizleme diskleri, disk/mercek temizleyiciler hakkında

- **Temizleme disk veya disk/mercek temizleyici (ıslak ya da sprey türünde olanlar da dahil) kullanmayın. Bu ürünler cihazın arızalanmasına neden olabilir.**

Parçaların değiştirilmesi hakkında

- Sistemin onarılması durumunda, onarılan parçaları yeniden kullanım veya geri dönüşüm amacıyla toplanabilir.

AC adaptörü hakkında

- Bu oynatıcı için ürünle birlikte verilen AC adaptörünü (AC-BD100) kullanın. Diğer adaptörler arızaya neden olabilir.
- Cihazın sökmeyin veya tersine mühendislik uygulamayın.
- AC adaptörü, kitaplık veya AV dolabı gibi kapalı bir ortama yerleştirmeyin.
- AC adaptörünü ısı üreten arızaya neden olabilecek seyahat tipi bir elektrik transformatörüne bağlamayın.
- Düşürmeyin veya darbeye maruz bırakmayın.
- Cihazın, sıvı damlaması veya sıçramasına maruz kalmaması gerekir.
- Cihazın bağlantı yuvasına/girişine kolay şekilde erişebilmeniz ve cihazı rahat şekilde çalıştırabilmeniz gerekir.

TV'nizin rengi hakkında

- Hoparlörler TV ekranında renk bozulmasına neden oluyorsa, TV'yi kapatın ve 15 - 30 dakika kadar bekleyip yeniden açın. Renk bozulması devam ediyorsa, hoparlörleri TV setinden daha uzağa yerleştirin.

ÖNEMLİ NOT

Dikkat: Bu sistem, sabit bir video görüntüsünü veya ekran görüntüsünü televizyon ekranınızda süresiz olarak tutabilir. Sabit video görüntüsünün veya ekran görüntüsünün TV ekranında uzun süre kalmasına izin vererseniz, televizyon ekranınız kalıcı şekilde zarar görebilir. Projeksiyon televizyonlar bu duruma karşı özellikle hassastır.

Sistemin taşınması hakkında

- Sistemi taşımadan önce takılı diskleri çıkardığınızdan emin olun ve AC güç kablolarını (şebeke kabloları) prizden (ana şebeke) çıkarın.

Diskler ile ilgili notlar

Disklerin korunması hakkında

- Diskin temiz kalmasını sağlamak için disk kenarlarından tutun. Yüzeyine dokunmayın.
- Diskin üzerine kağıt ya da bant yapıştırmayın.



- Diski doğrudan güneş ışığından veya sıcak hava kanalları gibi ısı kaynaklarından uzak tutun veya araç içinde sıcaklık normalin çok üzerine çıkabileceği için doğrudan güneş ışığı alan bir yere park edilmiş aracın içinde bırakmayın.
- Diski oynattıktan sonra kutusunda saklayın.

Temizleme hakkında

- Diski oynatmadan önce bir temizleme beziyle silin.
- Diski ortasından dışına doğru silin.



- Benzin, tiner, piyasada bulunan temizleyiciler veya vinil LP'ler için üretilmiş anti-statik sprey gibi çözücüler kullanmayın.

Bu sistem sadece standart dairesel diskleri oynatabilir. Standart ya da dairesel olmayan kart, kalp veya yıldız şeklinde diskler kullanılması arızaya neden olabilir.

Etiket veya halka gibi ticari bir aksesuarı olan diskleri kullanmayın.

Sorun Giderme

Sistemi kullandığınız sırada aşağıdaki sorunlardan biriyle karşılaşırsanız, onarım için başvurmadan önce sorunu çözmek için aşağıdaki sorun giderme kılavuzunu kullanın. Herhangi bir sorunun devam etmesi durumunda size en yakın Sony satıcısına başvurun.

Servis personelinin onarım sırasında bazı parçaları değiştirmesi halinde, bu parçaların size geri verilmeyebileceğini unutmayın.

Kablosuz ses işleviyle ilgili sorun olması durumunda, sistemi bir bütün olarak (ana birim ve subwoofer) Sony satıcısına kontrol ettirin.

Genel

Belirti	Sorunlar ve çözümleri
Cihaz açılmıyor.	<ul style="list-style-type: none">Ana birim ve subwoofer'ın AC güç kablolarının (şebeke kabloları) düzgün takıldığından emin olun.Ana birimin AC güç kablosunun (şebeke kablosu) AC adaptörüne düzgün takıldığından emin olun.AC adaptörü konektörünün ana birimin arkasındaki DC IN 14V konektörüne düzgün takıldığından emin olun.
Uzaktan kumanda çalışmıyor.	<ul style="list-style-type: none">Uzaktan kumanda ile ana birim arasındaki uzaklık çok fazladır.Uzaktan kumandanın pilleri zayıflamıştır.
Disk yuvadan çıkmıyor ve disk ▲ düğmesine basıldıktan sonra bile çıkarılamıyor.	<ul style="list-style-type: none">Aşağıdakileri yapmayı deneyin: ① Diski çıkarmak için ana birimdeki ► ve ▲ düğmelerine 5 saniyeden uzun süre basın. ② Diski çıkarın. ③ AC güç kablosunu (şebeke kablosunu) prizden çıkarın ve birkaç dakika bekledikten sonra tekrar takın.
Sistem normal şekilde çalışmıyor.	<ul style="list-style-type: none">AC güç kablosunu (şebeke kablosu) prizden çıkarın ve birkaç dakika bekledikten sonra tekrar takın.

Mesajlar

Belirti	Sorunlar ve çözümleri
TV ekranında [A new software version is available. Please go to the "Setup" section of the menu and select "Network Update" to perform the update.] (Yeni yazılım sürümü mevcut. Lütfen güncelleme yapmak için menünün "Kurulum" bölümüne gidin ve "Ağ Güncelleme" ögesini seçin.) mesajı görüntüleniyor.	<ul style="list-style-type: none">Sistemi yeni yazılım sürümüyle güncellemek için [Network Update] (Ağ Güncelleme) (sayfa 61) bölümüne bakın.
Ön panel ekranında dönüşümlü olarak "PROTECTOR" ve "PUSH PWR" görüntüleniyor.	<ul style="list-style-type: none">Sistemi kapatmak için I/⏻ düğmesine basın ve "STANDBY" mesajı kaybolduktan sonra aşağıdakileri kontrol edin:<ul style="list-style-type: none">Sistemin havalandırma deliklerini kapatan bir nesne var mı?Yukarıdakileri kontrol edip sorunları giderdikten sonra sistemi açın. Yukarıdaki olasılıkların tümünü kontrol ettikten sonra da sorunun nedenini bulamazsanız size en yakın Sony satıcısına başvurun.
Ön panel ekranında "LOCKED" görüntüleniyor.	<ul style="list-style-type: none">Çocuk kilidi işlevini kapatın (sayfa 51).
Ön panel ekranında "DEMO LOCK" görüntüleniyor.	<ul style="list-style-type: none">En yakın Sony satıcısına veya bölgenizdeki yetkili Sony servisine başvurun.
Ön panel ekranında "Exxxx" görüntüleniyor.	<ul style="list-style-type: none">Size en yakın Sony satıcısına veya bölgenizdeki yetkili Sony servisine başvurun ve hata kodunu verin.
Herhangi bir mesaj olmaksızın TV ekranının tamamında ▲ görüntüleniyor.	<ul style="list-style-type: none">En yakın Sony satıcısına veya bölgenizdeki yetkili Sony servisine başvurun.

Görüntü

Belirti	Sorunlar ve çözümleri
Görüntü yok.	<ul style="list-style-type: none">• Sisteminizin çıkış yöntemini kontrol edin (sayfa 19).
HDMI kablo bağlantısı yapıldığında görüntü yok.	<ul style="list-style-type: none">• Ana birim, HDCP (High-bandwidth Digital Content Protection) ile uyumlu olmayan bir giriş cihazına bağlıdır (Ön panel ekranında “HDMI” yanmaz) (sayfa 19).• Ana birimin HDMI OUT jakı ile TV'nizdeki HDMI IN jakı arasındaki bağlantının Yüksek Hızlı HDMI kabloyla yapıldığını kontrol edin.
HDMI IN 1 veya HDMI IN 2 yakından gelen 3B görüntü TV ekranında görünmüyor.	<ul style="list-style-type: none">• TV veya video bileşenine bağlı olarak, 3B görüntüler gösterilemeyebilir.• TV'nin 3B sinyallerini algulaması zaman alabilir.
[Output Video Format] (Çıkış Video Biçimi) menüsünde seçilen video çıkış çözünürlüğü yanlış olduğunda görüntü gösterilmiyor.	<ul style="list-style-type: none">• Video çıkış çözünürlüğünü en düşük düzeye getirmek için ana birimdeki ► ve VOL – düğmelerini 5 saniyeden uzun süre basılı tutun.
Görüntünün koyu bölümü çok koyu/parlak bölümü çok parlak veya doğal değil.	<ul style="list-style-type: none">• [Picture Quality Mode] (Görüntü Kalitesi Modunu) [Standard] (Standart) (varsayılan) olarak ayarlayın (sayfa 43).
Görüntü çıkışı düzgün sağlanamıyor.	<ul style="list-style-type: none">• [Screen Settings] (Ekran Ayarları) altındaki [Output Video Format] (Çıkış Video Biçimi) ayarlarını kontrol edin (sayfa 61).• Analog ve dijital sinyal çıkışları aynı anda sağlanıyorsa, [Screen Settings] (Ekran Ayarları) altındaki [BD/DVD-ROM 1080/24p Output] (BD/DVD-ROM 1080/24p Çıkış) ayarını [Off] (Kapalı) yapın (sayfa 62).• BD-ROM'lar için, [Screen Settings] (Ekran Ayarları) altındaki [BD/DVD-ROM 1080/24p Output] (BD/DVD-ROM 1080/24p Çıkış) ayarlarını kontrol edin (sayfa 62).
Görüntüde parazit var.	<ul style="list-style-type: none">• Diski temizleyin.• Sisteminizden gönderilen görüntü TV'ye VCR aracılığıyla gidiyorsa, bazı BD/DVD programlarına uygulanan kopya koruma sinyali görüntü kalitesini etkileyebilir. Ana birimi TV'nize doğrudan bağladığımızda da aynı sorunlarla karşılaşmazsanız, ana birimi diğer giriş jaklarına takmayı deneyin.
Görüntü TV ekranının tamamında görünmüyor.	<ul style="list-style-type: none">• [Screen Settings] (Ekran Ayarları) altındaki [TV Type] (TV Tipi) ayarını kontrol edin (sayfa 61).• Diskin en/boy oranı sabittir.
TV ekranında renk bozulması oluyor.	<ul style="list-style-type: none">• Hoparlörler CRT TV veya projektörle kullanılıyorsa, hoparlörleri TV setinden en az 0,3 metre uzaklıkta olacak şekilde yerleştirin.• Renk bozulması devam ederse, TV setini kapatın ve 15 – 30 dakika kadar bekleyip yeniden açın.• Hoparlörlerin yanında manyetik nesnelere (TV sehpasında manyetik anahtar, tıbbi cihaz, oyuncak, vb.) bulunmadığından emin olun.
iPod/iPhone cihazındaki video/fotoğraf dosyası oynatıldıktan sonra görüntü yok.	<ul style="list-style-type: none">• TV'nizde bu sistem için uygun girişi seçin.

Ses

Belirti	Sorunlar ve çözümleri
Ses yok veya kablosuz iletim etkinleştirilmiyor.	<ul style="list-style-type: none">• Hoparlör kablosu düzgün bağlanmamıştır.• Subwoofer'in AC güç kablosunun (şebeke kablosu) düzgün takıldığından emin olun.• Ana birim ses seviyesinin "0"dan farklı olduğundan emin olun.• Subwoofer'daki LINK/STANDBY göstergesinin durumunu kontrol edin.<ul style="list-style-type: none">- Kapalı.<ul style="list-style-type: none">- Subwoofer'in AC güç kablosunun (şebeke kablosu) düzgün takıldığından emin olun.- Subwoofer'daki I/⏻ düğmesine basarak subwoofer'ı açın.- Hızlı şekilde yeşil renkte yanıp sönüyor.<ul style="list-style-type: none">- ① Subwoofer'daki I/⏻ düğmesine basın. ② Kablosuz alıcı vericiyi subwoofer'a düzgün şekilde takın. ③ Subwoofer'daki I/⏻ düğmesine basın.- Kırmızı renkte yanıp sönüyor.<ul style="list-style-type: none">- Subwoofer'ı kapatmak için I/⏻ düğmesine basın ve aşağıdakileri kontrol edin.<ul style="list-style-type: none">①+ ve - hoparlör kabloları kısa devre mi yapmış?②Subwoofer'ın havalandırma deliklerini kapatan bir nesne var mı?Yukarıdakileri kontrol edip sorunları giderdikten sonra subwoofer'ı açın. Yukarıdaki olasılıkların tümünü kontrol ettikten sonra da sorunun nedenini bulamazsanız size en yakın Sony satıcısına başvurun.- Yavaşça yeşil veya turuncu renkte yanıp sönüyor veya kırmızıya dönüyor.<ul style="list-style-type: none">- Kablosuz alıcı vericinin ana birime düzgün şekilde bağlandığından emin olun.- [Secure Link] (Güvenli Bağlantı) ayarını yeniden yapın (sayfa 55).- Ses iletimi zayıf. Subwoofer'ı LINK/STANDBY göstergesi yeşil veya turuncu renkte yanacak şekilde hareket ettirin.<ul style="list-style-type: none">- Sistemi diğer kablosuz cihazlardan uzaklaştırın.- Diğer kablosuz cihazları kullanmaktan kaçının.- Yeşil veya turuncu renge dönüyor.<ul style="list-style-type: none">- Hoparlör bağlantılarını kontrol edin.
HDMI IN 1 veya HDMI IN 2 jakına bağlanan bileşenin Super Audio CD sesi duyulmuyor.	<ul style="list-style-type: none">• HDMI IN 1 ve HDMI IN 2 kopya koruması içeren ses biçimlerini kabul etmemektedir.
Audio Return Channel işlevi kullanılırken Audio Return Channel jakından TV'nin sesi gelmiyor.	<ul style="list-style-type: none">• [HDMI Settings] (HDMI Ayarları) altındaki [Control for HDMI] (HDMI Kontrolü) ayarını [On] (Açık) yapın (sayfa 65). Ayrıca, [System Settings] (Sistem Ayarları) menüsünde [HDMI Settings] (HDMI Ayarları) altında bulunan [Audio Return Channel] (Ses Dönüş Kanalı) ayarını [Auto] (Otomatik) yapın (sayfa 65).• TV'nizin Audio Return Channel işleviyle uyumlu olduğundan emin olun.• Yüksek Hızlı HDMI kablunun TV'nizde Audio Return Channel işleviyle uyumlu bir jake takılı olduğundan emin olun.
Sistem bir set üstü kutuya bağlı durumdayken ses için doğru ses vermiyor.	<ul style="list-style-type: none">• [System Settings] (Sistem Ayarları) menüsünde [HDMI Settings] (HDMI Ayarları) altında bulunan [Audio Return Channel] (Ses Dönüş Kanalı) ayarını [Off] (Kapalı) yapın (sayfa 65).
Aşırı uğultu ya da gürültü duyuluyor.	<ul style="list-style-type: none">• TV'nizi ses bileşenlerinden uzaklaştırın.• Diski temizleyin.
CD oynatılırken ses stereo gelmiyor.	<ul style="list-style-type: none">• Ⓚ (sayfa 45) düğmesine basarak stereo sesi seçin.
Sağdan ve soldan gelen sesler dengersiz veya ters.	<ul style="list-style-type: none">• Hoparlörlerin ve bileşenlerin doğru ve sıkı bir şekilde bağlandığından emin olun.

Belirti	Sorunlar ve çözümleri
Ses istikrarsız.	<ul style="list-style-type: none"> • TV'nizin Konum Kontrolü işlevini etkinleştirin. İşlevin devre dışı bırakılmasıyla ilgili ayrıntılar için TV'nizin kullanım talimatlarına bakın.
Ön hoparlörden gürültü geliyor veya ön hoparlörlerden gelen ses te atlamalar var.	<ul style="list-style-type: none"> • Kablosuz iletim istikrarsızdır. [Wireless Sound Connection] (Kablosuz Ses Bağlantısı) altındaki [RF Channel] (RF Kanalı) ayarını değiştirin (sayfa 55). • Ana birim ile subwoofer'ı birbirine daha yakın olacak şekilde yerleştirin. • Ana birim ile subwoofer'ı kapalı bir rafa, metal bir rafa veya masa altına yerleştirmeyin.

Radyo

Belirti	Sorunlar ve çözümleri
Radyo istasyonları ayarlanamıyor.	<ul style="list-style-type: none"> • Anteni düzgün takılıp takılmadığını kontrol edin. Anteni ayarlayın veya gerekirse harici anten takın. • İstasyonların sinyal gücü çok zayıftır (otomatik ayarlama yaparken). Doğrudan ayarlamayı kullanın.

Oynatma

Belirti	Sorunlar ve çözümleri
Disk oynatılmıyor.	<ul style="list-style-type: none"> • BD/DVD'nin bölge kodu sistem ile uyumlu değildir. • Ana birimin içinde nem birikmiş olabilir ve merceklerle zarar verebilir. Diski çıkarın ve ana birimi yarım saat kadar açık bırakın. • Sistem, düzgün şekilde sonlandırılmamış kayıtlı bir disk oynatamaz (sayfa 75).
Dosya adları düzgün görüntülenmiyor.	<ul style="list-style-type: none"> • Sistem yalnızca ISO 8859-1 uyumlu karakterleri gösterebilir. Diğer karakterler farklı şekilde görüntülenebilir. • Kullanılan yazdırma yazılımına bağlı olarak, girilen karakterler farklı şekilde görüntülenebilir.
Disk en başından oynatılmaya başlanmıyor.	<ul style="list-style-type: none"> • Oynatma işlemini sürdürme seçeneği seçilmiştir. OPTIONS düğmesine basın ve [Play from start] (Baştan oynat) öğesini seçip ⊕ düğmesine basın.
Oynatma işlemi, durdurulan son sürdürme noktasından başlamıyor.	<ul style="list-style-type: none"> • Diske bağlı olarak, sürdürme noktası aşağıdaki durumlarda bellekten silinebilir: <ul style="list-style-type: none"> – disk çıkarıldığında. – USB cihazı çıkarıldığında. – başka bir içerik oynatıldığında. – ana birim kapatıldığında.
Ses bandı/alt yazı dili veya açılar değiştirilemiyor.	<ul style="list-style-type: none"> • BD veya DVD menüsünü kullanmayı deneyin. • Çok dilli parçalar/alt yazılar veya çoklu açılar oynatılan BD veya DVD'ye kaydedilmez.
BD-ROM'daki bonus içerikler veya diğer veriler oynatılmıyor.	<ul style="list-style-type: none"> • Aşağıdakileri yapmayı deneyin: ① Diski çıkarın. ② Sistemi kapatın. ③ USB cihazını çıkarın ve yeniden takın (sayfa 37). ④ Sistemi açın. ⑤ BONUSVIEW/BD-LIVE özelliğine sahip BD-ROM'u takın.

USB cihazı

Belirti	Sorunlar ve çözümleri
USB cihazı tanınmıyor.	<ul style="list-style-type: none">• Aşağıdakileri yapmayı deneyin: ① Sistemi kapatın. ② USB cihazını çıkarın ve yeniden takın. ③ Sistemi açın.• USB cihazının  (USB) bağlantı yuvasına düzgün şekilde takıldığından emin olun.• USB cihazının veya kablunun zarar görüp görmediğini kontrol edin.• USB cihazının açık olup olmadığını kontrol edin.• USB cihazı USB hub ile bağlandıysa, hub'ı çıkarın ve USB cihazı doğrudan ana birime takın.

BRAVIA Internet Video

Belirti	Sorunlar ve çözümleri
Görüntü/ses zayıf/Belirli programlarda, özellikle hızlı hareket eden veya karanlık sahneler sırasında ayrıntılar görüntülenmiyor.	<ul style="list-style-type: none">• İnternet içerik sağlayıcıya bağlı olarak görüntü/ses kalitesi zayıf olabilir.• Görüntü/ses kalitesi, bağlantı hızı değiştirilerek iyileştirilebilir. Sony, standart çözünürlükteki videolar için en az 2.5 Mbps, yüksek çözünürlüklü videolar için 10 Mbps bağlantı hızı önermektedir.• Tüm videolar ses içermez.
Görüntü küçük.	<ul style="list-style-type: none">• Yakınlaştırmak için  düğmesine basın.

“BRAVIA” Sync ([Control for HDMI]) (HDMI Kontrolü)

Belirti	Sorunlar ve çözümleri
[Control for HDMI] (HDMI Kontrolü) işlevi çalışmıyor (“BRAVIA” Sync).	<ul style="list-style-type: none">• [Control for HDMI] (HDMI Kontrolü) işlevinin [On] (Açık) olarak ayarlandığından emin olun (sayfa 65).• HDMI bağlantısını değiştirirseniz, sistemi kapatıp açın.• Elektrik kesintisi olursa, [Control for HDMI] (HDMI Kontrolü) işlevini [Off] (Kapalı) olarak, ardından [Control for HDMI] (HDMI Kontrolü) işlevini [On] (Açık) olarak ayarlayın (sayfa 65).• Aşağıdakileri kontrol edin ve bileşenle birlikte verilen kullanım talimatlarına bakın.<ul style="list-style-type: none">– Bağlı bileşenin [Control for HDMI] (HDMI Kontrolü) işleviyle uyumlu olduğundan emin olun.– Bağlı bileşenin [Control for HDMI] (HDMI Kontrolü) işlevi ayarının doğru olduğundan emin olun.

Ağ bağlantısı

Belirti	Sorunlar ve çözümleri
Sistem ağa bağlanamıyor.	<ul style="list-style-type: none">• Ağ bağlantısını (sayfa 23) ve ağ ayarlarını (sayfa 66) kontrol edin.

Dahili/USB kablosuz LAN bağlantısı

Belirti	Sorunlar ve çözümleri
[Wi-Fi Protected Setup (WPS)] (Wi-Fi Korumalı Kurulum (WPS)) gerçekleştirildikten sonra bilgisayar İnternete bağlanamıyor.	<ul style="list-style-type: none">• Wi-Fi Korumalı Kurulum işlevini yönlendirici ayarlarını yapmadan önce kullanmanız durumunda yönlendiricinin kablosuz ayarları otomatik olarak değişebilir. Bu durumda, bilgisayarınızın kablosuz ayarını uygun şekilde değiştirin.
Sistem, kablosuz LAN yönlendiriciye bağlanamıyor.	<ul style="list-style-type: none">• Kablosuz LAN yönlendiricinin açık olup olmadığını kontrol edin.• Duvar malzemesi, radyo dalgası alım koşulları veya sistem ile kablosuz LAN yönlendirici arasındaki engeller de dahil olmak üzere kullanım ortamına bağlı olarak, olası iletişim mesafesi kısıtlanabilir. Sistem ile LAN yönlendiriciyi birbirine yakınlaştırın.• 2,4 GHz frekans bandı kullanan mikrodalga, Bluetooth veya dijital kablosuz aygıt gibi cihazlar iletişimin kesilmesine neden olabilir. Ana birimi bu tür cihazlardan uzaklaştırın veya söz konusu cihazları kapatın.
[Scan] (Tarama) işlemi yapılmasına karşın istenen kablosuz yönlendirici tespit edilmiyor.	<ul style="list-style-type: none">• Önceki ekrana dönmek için RETURN düğmesine basın ve [Scan] (Tarama) işlemini tekrarlamayı deneyin. İstenen kablosuz yönlendirici yine de tespit edilmezse, RETURN düğmesine basarak [Manual registration] (Manuel kayıt) ögesini seçin.
Sistem ağa bağlanamıyor veya ağ bağlantısı istikrarsız.	<ul style="list-style-type: none">• Ana birim ile kablosuz LAN yönlendirici arasındaki mesafe çok fazladır (sayfa 23).

Oynatılabilir Diskler

Blu-ray Disc	BD-ROM ¹⁾ BD-R/BD-RE ²⁾
DVD³⁾	DVD-ROM DVD-R/DVD-RW DVD+R/DVD+RW
CD³⁾	CD-DA (Müzik CD'si) CD-ROM CD-R/CD-RW Super Audio CD

¹⁾Blu-ray Disc özellikleri yeni ve gelişmekte olduğundan, bazı diskler, disk türüne ve sürümüne bağlı olarak oynatılamaz. Ayrıca ses çıkışı, kaynağa, bağlantı yapılan çıkış jakına ve seçilen ses ayarlarına bağlı olarak farklılık gösterir.

²⁾BD-RE: Ver.2.1
BD-R: Ver.1.1, 1.2, 1.3 organik pigment tipi BD-R (LTH tipi dahil)
Bilgisayarda kaydedilen BD-R'ler, postscript'ler kaydedilebiliyorsa oynatılamaz.

³⁾CD veya DVD disk, düzgün şekilde sonlandırılmamışsa oynatılamaz. Daha fazla bilgi edinmek için, kayıt cihazıyla birlikte verilen kullanım talimatlarına bakın.

Oynatılamayan diskler

- Kartuşlu BD'ler
- BDXL'ler
- DVD-RAM'lar
- HD DVD'ler
- DVD Ses diskleri
- PHOTO CD'ler
- CD-Extra'ların veri bölümü
- Super VCD'ler
- DualDisc'lerin ses içeriği bulunan yüzü

Disklerle ilgili notlar

Bu ürün, Compact Disc (CD) standardıyla uyumlu diskleri oynatmak üzere tasarlanmıştır. DualDisc'ler ve telif hakkı koruması teknolojileriyle kodlanmış bazı müzik diskleri Compact Disc (CD) standardıyla uyumlu değildir. Dolayısıyla, bu diskler bu ürünle uyumlu olmayabilir.

BD/DVD oynatma işlemleriyle ilgili not

Bir BD/DVD'deki bazı oynatma işlemleri, yazılım üreticileri tarafından özellikle ayarlanmış olabilir. Bu sistem bir BD/DVD'yi yazılım üreticilerinin tasarladığı disk içeriğine uygun şekilde oynattığı için, bazı oynatma özellikleri kullanılamaz.

Çift katmanlı BD'ler/DVD'lerle ilgili not

Katmanlar arasında geçiş yapılırken oynatılan görüntü ve ses kısa süreliğine kesintiye uğrayabilir.

Bölge kodu (yalnızca BD-ROM/DVD VIDEO)

Sisteminiz, ana birimin arkasında basılı olan bir bölge koduna sahiptir ve yalnızca aynı bölge koduyla veya  simgesiyle etiketlenmiş bir BD-ROM/DVD VIDEO'yu (yalnızca oynatma) oynatabilir.

Oynatılabilir Dosya Türleri

Video¹⁾

Dosya biçimi	Uzantılar
MPEG-1 Video/PS ²⁾⁵⁾	“.mpg,” “.mpeg,” “.m2ts,”
MPEG-2 Video/PS, TS ²⁾⁶⁾	“.mts”
Xvid	“.avi”
MPEG4/AVC ²⁾⁵⁾	“.mkv,” “.mp4,” “.m4v,” “.m2ts,” “.mts”
WMV9 ²⁾⁵⁾	“.wmv,” “.asf”
AVCHD	3)5)

Müzik

Dosya biçimi	Uzantılar
MP3 (MPEG-1 Audio Layer III)	“.mp3”
AAC ²⁾⁴⁾⁵⁾	“.m4a”
WMA9 Standard ²⁾⁴⁾	“.wma”
LPCM	“.wav”

Fotoğraf¹⁾

Dosya biçimi	Uzantılar
JPEG	“.jpg,” “.jpeg”
GIF	“.gif”
PNG	“.png”

¹⁾Sistem, bu dosyaları işleyici işleviyle oynatmaz.

²⁾Sistem, DRM ile kodlanan dosyaları oynatmaz.

³⁾Sistem, dijital video kamera gibi cihazlarla kaydedilen AVCHD biçimindeki dosyaları oynatır. AVCHD biçimindeki dosyaları izlemek için, AVCHD biçimindeki dosyaları içeren diskin sonlandırılmış olması gerekir.

⁴⁾Sistem, Lossless vb. ile kodlanan dosyaları oynatmaz.

⁵⁾Sistem, bu dosyaları DLNA işleviyle oynatmaz.

⁶⁾Sistem, SD çözünürlüğü yalnızca DLNA işleviyle oynatır.

Not

- Dosya biçimine, dosya kodlamasına, kayıt koşullarına veya DLNA sunucu durumuna bağlı olarak bazı dosyalar oynatılamayabilir.
- Bilgisayarda düzenleme yapılan bazı dosyalar oynatılamayabilir.

- Sistem BD, DVD, CD ve USB cihazında bulunan şu dosyaları veya klasörleri tanıyabilir:
 - 3. dizindeki klasörlere kadar
 - tek bir dizin içindeki 500 dosyaya kadar
- Sistem, DLNA sunucusunda depolanan aşağıdaki dosyaları veya klasörleri tanıyabilir:
 - 18. dizindeki klasörlere kadar
 - tek bir dizin içindeki 999 dosyaya kadar
- Bazı USB cihazları bu sistemle birlikte çalışmayabilir.
- Sistem Yiğün Bellek Sınıfı (MSC) cihazları (flash bellek veya HDD gibi), Fotoğraf Kayıt Cihazlarını (SICD'ler) ve 101 tuşlu klavyeleri (yalnızca ön ← (USB) bağlantı yuvası) tanıyabilir.
- Verilerin bozulmasını veya USB bellek ya da diğer cihazların zarar görmesini önlemek için, USB belleği veya diğer cihazları takmadan veya çıkarmadan önce sistemi kapatın.
- Sistem, bit hızı yüksek olan video dosyalarını bir VERİ CD'sinden düzgün şekilde oynatamayabilir. Yüksek bit hızına sahip video dosyalarını bir VERİ DVD'si kullanarak oynatmanız önerilir.

Desteklenen Ses Biçimleri

Bu sistem tarafından desteklenen ses biçimleri aşağıda belirtilmiştir.

İşlev	Biçim							
	LPCM 2ch	LPCM 5.1ch LPCM 7.1ch	Dolby Digital	Dolby TrueHD, Dolby Digital Plus	DTS	DTS-ES Discrete 6.1, DTS-ES Matrix 6.1, DTS96/24	DTS-HD High Resolution Audio	DTS-HD Master Audio
"BD/DVD"	○	○	○	○	○	○	○	○
"HDMI1" "HDMI2"	○	-	○	-	○	-	-	-
"TV" (DIGITAL IN)	○	-	○	-	○	-	-	-

○: Desteklenen biçim.

-: Desteklenmeyen biçim.

Not

- HDMI IN 1 ve HDMI IN 2 jackları, kopya koruması içeren Super Audio CD veya DVD-Audio gibi ses biçimleri söz konusu olduğunda ses girişi sağlamaz.
- LPCM 2 kanallı biçim için, dijital sinyalin desteklenen örnekleme frekansı "HDMI1" veya "HDMI2" işlevi kullanıldığında 96 kHz, "TV" işlevi kullanıldığında 48 kHz'dir.

Teknik Özellikler

Amplifikatör Bölümü

GÜÇ ÇIKIŞI (referans)

Subwoofer: 120 W (4 ohm, 80 Hz ile)

BDV-L800/BDV-L800M:

GÜÇ ÇIKIŞI (ölçülen)

Ön L/Ön R: 85 W + 85 W (4 ohm,
1 kHz, %1 THD ile)

GÜÇ ÇIKIŞI (referans)

Ön L/Ön R: 130 W (kanal başına
4 ohm, 1 kHz ile)

BDV-L600:

GÜÇ ÇIKIŞI (ölçülen)

Ön L/Ön R: 80 W + 80 W (4 ohm,
1 kHz, %1 THD ile)

GÜÇ ÇIKIŞI (referans)

Ön L/Ön R: 115 W (kanal başına
4 ohm, 1 kHz ile)

Girişler (Dijital)

TV (Audio Return Channel/OPTICAL)

Desteklenen biçimler:
LPCM 2CH (48 kHz'ye
kadar), Dolby Digital, DTS

HDMI IN 1/HDMI IN 2

Desteklenen biçimler:
LPCM 2CH (96 kHz'ye
kadar), Dolby Digital, DTS

Video Bölümü

Çıkışlar VIDEO: 1 Vp-p 75 ohm

HDMI Bölümü

Konektör Tip A (19 iğneli)

BD/DVD/Super Audio CD/CD Sistemi

Sinyal biçimi sistemi NTSC/PAL

USB Bölümü

↔ (USB) bağlantı yuvası: Tip A (USB bellek, bellek kartı okuyucu, dijital sabit kamera ve dijital video kamera bağlantısı için)

LAN Bölümü

LAN(100) terminali 100BASE-TX Terminal

Kablosuz LAN Bölümü

BDV-L800/BDV-L800M

Standartlara Uyumluluk IEEE 802.11 b/g/n
Frekans ve Kanal 2,4 GHz - 2,4835 GHz
[CH1 -13]

FM Radyo Bölümü

Sistem PLL kuvars kilitli dijital
sentezleyici

Tarama aralığı 87,5 MHz - 108,0 MHz
(50 kHz adımlı)

Anten FM kablolu anten

Anten terminalleri 75 ohm, dengelenmemiş
Ara frekans 250 kHz/300 kHz/
350 kHz/400 kHz

Genel (Ana Birim, AC Adaptörü (AC-BD100))

Güç gereksinimleri (AC Adaptörü)

Giriş: 110 V - 240 V AC,
50/60 Hz

Çıkış: 14 V DC, 3,3 A

Çalışma Sıcaklığı:
40°C (MAKS)

Güç tüketimi

Açıkken: 30 W
Beklemede: 0,3 W (Güç
Tasarrufu modunda)

Boyutlar (yaklaşık)

AC Adaptörü 122 mm × 37 mm × 64 mm
(g/y/d)

Ana Birim

480 mm × 46 mm ×

232 mm (g/y/d)

480 mm × 259 mm ×

103 mm (g/y/d)

(stant ile birlikte)

480 mm × 105 mm ×

231 mm (g/y/d)

(yatay konumda)

Ağırlık (yaklaşık)

AC Adaptörü

0,3 kg

Ana Birim

L800: 3,2 kg

4,2 kg

(stant ile birlikte)

L800M: 3,3 kg

4,3 kg

(stant ile birlikte)

L600: 3,0 kg

4,0 kg

(stant ile birlikte)

Hoparlörler

BDV-L800/BDV-L800M için Ön Hoparlör (SS-TSL800)

Hoparlör sistemi 2 Yollu 2 Sürücülü

Hoparlör sistemi

Hoparlör birimi

Yüksek Frekanslı: 25 mm
kubbe tipi

Tam aralık: 65 mm koni tipi

Ölçülen empedans

4 ohm

Boyutlar (yaklaşık)

123 mm × 475 mm ×

137 mm (g/y/d)

Ağırlık (yaklaşık)

1,3 kg

BDV-L600 için Ön Hoparlör (SS-TSL600)

Hoparlör sistemi

2 Yollu 2 Sürücülü

Hoparlör sistemi Bas

refleks

Hoparlör birimi

Yüksek Frekanslı: 25 mm

kubbe tipi

Tam aralık: 50 mm koni tipi

Ölçülen empedans

4 ohm

Boyutlar (yaklaşık)	112 mm × 320 mm × 112 mm (g/y/d)
Ağırlık (yaklaşık)	0,9 kg

Etkin Subwoofer (SA-WSL600)

Hoparlör sistemi	Subwoofer
Hoparlör birimi	160 mm koni tipi
Ölçülen empedans	4 ohm
Boyutlar (yaklaşık)	275 mm × 395 mm × 290 mm (g/y/d)
Ağırlık (yaklaşık)	9 kg

Genel (Subwoofer)

Güç gereksinimleri	220 V - 240 V AC, 50/60 Hz
Güç tüketimi	Açıkken: 70 W Beklemede: Yaklaşık 0,6 W Kapalı: 0,3 W

Kablosuz alıcı verici (EZW-RT50)

İletişim sistemi	Kablosuz ses Teknik özellik sürümü 1.0
Çıkış	23 mW (EIRP)
Frekans bandı	5,725 GHz – 5,875 GHz
Modülasyon yöntemi	DSSS
Güç gereksinimleri	DC 3,3 V, 300 mA
Boyutlar (yaklaşık)	30 mm × 9 mm × 60 mm (g/y/d)
Ağırlık (yaklaşık)	10 g

Tasarım ve teknik özellikler önceden bildirilmeksizin değiştirilebilir.

- Bekleme modunda güç tüketimi: 0,3 W (ana birim), 0,3 W (subwoofer).
- Amplifikatör bloğunun güç verimliliğinin %85'inden fazlası tam dijital amplifikatör olan S-Master ile sağlanır.

Dil Kodu Listesi

Dil yazımları ISO 639: 1988 (E/F) standardıyla uyumludur.

Kod	Dil	Kod	Dil	Kod	Dil	Kod	Dil
1027	Afar	1183	Irish	1347	Maori	1507	Samoaan
1028	Abkhazian	1186	Scots Gaelic	1349	Macedonian	1508	Shona
1032	Afrikaans	1194	Galician	1350	Malayalam	1509	Somali
1039	Amharic	1196	Guarani	1352	Mongolian	1511	Albanian
1044	Arabic	1203	Gujarati	1353	Moldavian	1512	Serbian
1045	Assamese	1209	Hausa	1356	Marathi	1513	Siswati
1051	Aymara	1217	Hindi	1357	Malay	1514	Sesotho
1052	Azerbajjani	1226	Croatian	1358	Maltese	1515	Sundanese
1053	Bashkir	1229	Hungarian	1363	Burmese	1516	Swedish
1057	Byelorussian	1233	Armenian	1365	Nauru	1517	Swahili
1059	Bulgarian	1235	Interlingua	1369	Nepali	1521	Tamil
1060	Bihari	1239	Interlingue	1376	Dutch	1525	Telugu
1061	Bislama	1245	Inupiak	1379	Norwegian	1527	Tajik
1066	Bengali; Bangla	1248	Indonesian;	1393	Occitan	1528	Thai
1067	Tibetan	1253	Icelandic	1403	(Afan)Oromo	1529	Tigrinya
1070	Breton	1254	Italian	1408	Oriya	1531	Turkmen
1079	Catalan	1257	Hebrew	1417	Punjabi	1532	Tagalog
1093	Corsican	1261	Japanese	1428	Polish	1534	Setswana
1097	Czech	1269	Yiddish	1435	Pashto;	1535	Tonga
1103	Welsh	1283	Javanese		Pushto	1538	Turkish
1105	Danish	1287	Georgian	1436	Portuguese	1539	Tsonga
1109	German	1297	Kazakh	1463	Quechua	1540	Tatar
1130	Bhutani	1298	Greenlandic	1481	Rhaeto-	1543	Twi
1142	Greek	1299	Cambodian		Romance	1557	Ukrainian
1144	English	1300	Kannada	1482	Kirundi	1564	Urdu
1145	Esperanto	1301	Korean	1483	Romanian	1572	Uzbek
1149	Spanish	1305	Kashmiri	1489	Russian	1581	Vietnamese
1150	Estonian	1307	Kurdish	1491	Kinyarwanda	1587	Volapük
1151	Basque	1311	Kirghiz	1495	Sanskrit	1613	Wolof
1157	Persian	1313	Latin	1498	Sindhi	1632	Xhosa
1165	Finnish	1326	Lingala	1501	Sangho	1665	Yoruba
1166	Fiji	1327	Laothian	1502	Serbo-Croatian	1684	Chinese
1171	Faroeese	1332	Lithuanian	1503	Singhalese	1697	Zulu
1174	French	1334	Latvian; Lettish	1505	Slovak		
1181	Frisian	1345	Malagasy	1506	Slovenian	1703	Belirtilmemiş

Ebeveyn Denetimi/Bölge Kodu Listesi

Kod	Bölge	Kod	Bölge	Kod	Bölge	Kod	Bölge
2044	Arjantin	2109	Almanya	2362	Meksika	2499	İsveç
2047	Avustralya	2200	Yunanistan	2376	Hollanda	2086	İsviçre
2046	Avusturya	2219	Hong Kong	2390	Yeni Zelanda	2543	Tayvan
2057	Belçika	2248	Hindistan	2379	Norveç	2528	Tayland
2070	Brezilya	2238	Endonezya	2427	Pakistan	2184	İngiltere
2090	Şili	2239	İrlanda	2424	Filipinler		
2092	Çin	2254	İtalya	2428	Polonya		
2093	Kolombiya	2276	Japonya	2436	Portekiz		
2115	Danimarka	2304	Kore	2489	Rusya		
2165	Finlandiya	2333	Lüksemburg	2501	Singapur		
2174	Fransa	2363	Malezya	2149	İspanya		

Dizin

Sayılar

- 3D 36
- 3D Output Setting 61

A

- A/V SYNC 44
- Ana birim 10
- Audio 63
- Audio DRC 62
- Audio Output 62
- Audio Return Channel 65
- Audio Settings 62
- Auto Display 65
- Auto Standby 65

B

- BD Audio MIX Setting 62
- BD Hybrid Disc Playback Layer 63
- BD Internet Connection 63
- BD Parental Control 64
- BD/DVD Menu 63
- BD/DVD Viewing Settings 63
- BD/DVD-ROM 1080/24p Output 62
- BD-LIVE 36
- BONUSVIEW 36
- Bölge kodu 75
- BRAVIA Internet Video 40
- BRAVIA Sync 49

C

- CD 75
- Cinema Conversion Mode 61
- Connection Server Settings 66
- Control for HDMI 49, 65

Ç

- Çocuk Kilidi 51

D

- Dil Kodu Listesi 80
- DLNA 40, 66
- Dolby Digital 45
- DTS 45
- DTS Neo:6 62
- DVD 75
- DVD Aspect Ratio 61
- DVD Parental Control 64

E

- Easy Setup 32, 66

F

- FM MODE 47

G

- Gracenote Settings 65

H

- HDMI
- YCbCr/RGB (HDMI) 62
- HDMI Deep Colour Output 62

I

- Illumination/Display 64
- Initialize Personal Information 66
- Internet Settings 56, 66
- Internet Video Parental Control 64
- Internet Video Unrated 64

İ

- İnternet içeriği 40

K

- Kayıt Modu 60

M

- Media Remote Device Registration 66
- Multipleks yayın sesi 46
- Music Settings 64

N

- Network Connection Diagnostics 66
- Network Settings 66
- Network Update 61

O

- OSD 64
- Output Video Format 61
- Oynatılabilir diskler 75
- Oynatma bilgisi 37

Ö

- Ön panel ekranı 12

P

- Parental Control Area Code 64
- Parental Control Settings 64
- Party Auto Start 66
- Password 64
- Pause Mode 62

Q

- Quick Start Mode 65

R

- RDS 48
- Registered Media Remote Devices 66
- Remote Sensor 65
- Renderer Access Control 66
- Renderer Set-up 66
- Reset to Factory Default Settings 66
- Resetting 66

S

- Screen Format 61
- Screen Saver 65
- Screen Settings 61
- Slayt gösterisi 43
- SLEEP 51
- Sound Effect 63
- Speaker Settings 50, 63
 - Distance 50
 - Level 50
- Subtitle 63
- Subwoofer 13
- Super Audio CD Playback Channels 64
- Super Audio CD Playback Layer 64
- Surround Setting 63
- System Information 66

T

- Test Tone 50
- TV Screen Size Setting for 3D 61
- TV Type 61

U

- Update 61
- USB 37
- Uzaktan kumanda 14
- Uzaktan Kumanda Ayar Kılavuzu 60

W

- WEP 59
- Wireless Sound Connection 64
- WPA2-PSK (AES) 59
- WPA2-PSK (TKIP) 59
- WPA-PSK (AES) 59
- WPA-PSK (TKIP) 59

Bu sistemin yazılımı gelecekte güncellenebilir. Mevcut güncellemelerle ilgili ayrıntılı bilgi edinmek için, lütfen aşağıdaki URL'yi ziyaret edin.

Avrupa'daki müşteriler için:
<http://support.sony-europe.com>

Diğer ülkelerdeki/bölgelerdeki müşteriler için:
<http://www.sony-asia.com/support>



<http://www.sony.net/>

