

Blu-ray Disc/DVD Hemmabiosystem

Bruksanvisning

VARNING!

Installera inte enheten i ett inneslutet utrymme, såsom en bokhylla eller ett skåp.

Täck inte över ventilationsöppningen på apparaten med tidningar, dukar, gardiner och liknande eftersom det kan orsaka brand. Placera inte föremål med öppen låga, t.ex. tända stearinljus, på apparaten.

Utsätt inte apparaten för droppar eller stänk från vätska och placera inte kärl fyllda med vätska, t.ex. blomvaser, ovanpå apparaten eftersom det kan orsaka brand och elektriska stötar.

Utsätt inte batterierna eller apparaten med batterierna installerade för hög värme, t.ex. sol, eld eller liknande.

Förhindra personskada genom att fästa apparaten ordentligt på golvet eller väggen enligt installationsanvisningarna.

Endast för användning inomhus.

VAR FÖRSIKTIG!

Om du använder optiska instrument med den här produkten kan det orsaka ögonskador.

Laserstrålen som används i detta Blu-ray Disc/DVD-hemmabiosystem är skadlig för ögonen. Ta därför inte isär höljet.

Låt endast kvalificerad personal utföra service.

CAUTION CLASS 3R MISLEADING AND INVISIBLE LASER RADIATION WHEN OPEN. AVOID DIRECT EYE EXPOSURE.
VORSICHT KLASSE 3R SICHTBARE UND UNSICHTBARE LASERSTRAHLUNG WENN GEÖFFNET. UNMITTELBAREN AUGENKONTAKT VERMEIDEN.
ADVARSSEL SYNLIG OG USYNLIG LASERSTRÅLING AF KLASSE 3R VED ÅBNING. UNNGÅ AT SE DIREKTE PÅ STRÅLEN.
ADVARSSEL SYNLIG OG USYNLIG LASERSTRÅLING KLASSE 3R NÄR DEKSEL ÅPNES. UNNGÅ DIREKTE EXPOSERING AV ÖGNET.
VARNING KLASSE 3R SYNLIG OCH OSYNLIG LASERSTRÅLING NÄR DENNA DEL ÄR ÖPPNAD. UNDUK ATT DIREKT EXPOSERA ÖGONEN FÖR STRÅLNINGEN.
VARO! AVATTUNA LUOKAN 3R NÄKYVÄÄ JA NÄKYMÄTÖNTÄ LASERSÄTELYÄ. VÄLTÄ KATSEEN SUORAAN ALTIISTAMISTA.
警告 打开时有3R类可见和不可见激光辐射。避免眼睛受到直射的照射。
注意 打开时可能有3R类可见和不可见激光辐射。避免眼睛直接暴露。

Den här enheten är klassad som en KLASS 3R LASER-produkt. Synlig och osynlig laserstrålning avges när det laserskyddande höljet öppnas, så var noga med att undvika att ögonen exponeras.

Märkningen finns på skyddshöljet för lasern inuti höljet.

CLASS 1 LASER PRODUCT
LASER KLASSE 1
LUOKAN 1 LASERLAITE
KLASS 1 LASERAPPARAT
1类激光产品

Den här enheten är klassad som en KLASS 1 LASER-produkt. Märkningen finns på enhetens baksida.

För kunder i Europa



**Avfallshante-
ring av uttjänt
elektrisk och
elektronisk
utrustning
(gäller i EU**

**och andra europeiska
länder med separata
insamlingssystem)**

Den här symbolen på produkten och på förpackningen anger att produkten inte får hanteras som hushållsavfall. Den måste i stället lämnas in på en återvinningscentral för uttjänt elektrisk och elektronisk utrustning. Genom att säkerställa att produkten avfallshanteras på rätt sätt bidrar du till att förebygga negativa miljö- och hälsoeffekter som kan uppstå om produkten kasseras på felaktigt sätt.

Återvinning av material hjälper till att bibehålla naturens resurser.

Om du vill ha detaljerad information om återvinning av den här produkten kan du kontakta ditt kommunkontor, sophämtningsföretaget eller butiken där du köpte produkten.



**Avfallshante-
ring av använda
batterier (gäller
i EU och andra
europeiska
länder med
separata**

insamlingssystem)

Den här symbolen på batteriet och på förpackningen anger att batteriet inte får hanteras som hushållsavfall.

På vissa batterier kan symbolen användas i kombination med en kemisk symbol. Den kemiska symbolen för kvicksilver (Hg) eller bly (Pb) läggs till om batteriet innehåller mer än 0,0005 % kvicksilver eller 0,004 % bly.

Genom att säkerställa att batterierna avfallshanteras på rätt sätt bidrar du till att förebygga negativa miljö- och hälsoeffekter som kan uppstå om batterierna kasseras på felaktigt sätt.

Återvinning av materialet bidrar till att bevara naturens resurser. När det gäller produkter som av säkerhets-, prestanda- eller dataintegritetsskäl kräver permanent anslutning med ett inbyggt batteri får detta batteri endast bytas av en auktoriserad servicetekniker.

Se till att batteriet hanteras på rätt sätt genom att lämna in produkten på en återvinningscentral för elektrisk och elektronisk utrustning när den är förbrukad.

När det gäller alla andra batterier läser du avsnittet om hur du tar ut batteriet på ett säkert sätt. Lämna in batteriet på en återvinningsstation för förbrukade batterier.

Om du vill ha detaljerad information om återvinning av produkten eller batteriet kan du kontakta ditt kommunkontor, sophämtningsföretaget eller butiken där du köpte produkten.

Meddelande till kunder: Följande information gäller endast för utrustning som sålts i länder där EU-direktiv tillämpas.

Tillverkare av den här produkten är Sony Corporation, 1-7-1 Konan Minato-ku Tokyo, 108-0075 Japan. Auktoriserad representant för EMC och produktsäkerhet är Sony Deutschland GmbH, Hedelfinger Strasse 61, 70327 Stuttgart, Tyskland. För service- och garantitävanden använder du adresserna i de separata service- och garantidokumenterna.

För kunder i Australien

Den här utrustningen bör installeras och användas med minst 20 cm eller mer mellan värmelementet och personens kropp (exklusive extremiteter: händer, anklar, fötter och vristor).

För huvudenheten

Namnplåten är placerad på enhetens baksida.

Försiktighetsåtgärder

Om strömkällor

- Enheten är inte bortkopplad från strömkällan så länge kontakten sitter i ett nätuttag, även om du har stängt av själva enheten.
- Anslut enheten till ett lättillgängligt nätuttag, eftersom huvudkontakten används för att bryta strömmen till enheten. Om du märker något onormalt med enheten drar du omedelbart ut huvudkontakten från nätuttaget.

Om att visa 3D-bilder

Vissa personer kan uppleva obehag (t.ex. ansträngda ögon, trötthet eller illamående) av att titta på 3D-bilder. Sony rekommenderar att du tar regelbundna pauser när du tittar på 3D-bilder. Hur ofta och länge pausen ska tas varierar från person till person. Du avgör själv vad som fungerar bäst för dig. Om du upplever obehag bör

du sluta titta på 3D-bilder tills obehaget försvinner. Rådfråga en läkare vid behov. Du bör också läsa igenom (i) instruktionsboken och/eller varningsmeddelanden för andra enheter som används med produkten eller Blu-ray Disc-innehåll som spelas på produkten och (ii) vår webbplats (<http://esupport.sony.com/>) där den senaste informationen finns. Små barns syn utvecklas fortfarande (det gäller särskilt barn under sex år). Rådfråga en läkare (t.ex. barnläkare eller ögonläkare) innan du låter små barn titta på 3D-bilder.

Barn bör övervakas av vuxna som ser till att rekommendationerna ovan följs.

För den trådlösa transeivern (EZW-RT50) och Blu-ray Disc-/DVD-mottagaren (HBD-L800) (För kunder i Australien)

Den här utrustningen bör installeras och användas med minst 20 cm eller mer mellan värmeelementet och personens kropp (exklusive extremiteter: händer, anklar, fötter och vristor).

För den trådlösa transeivern (EZW-RT50) och Blu-ray Disc-/DVD-hemmabiosystemet (BDV-L600/BDV-L800/BDV-L800M) (För kunder i Europa)

Se Wireless Product Safety Information (medföljer).

Kopieringsskydd

Notera de avancerade systemen för innehållsskydd som används i både Blu-ray Disc™- och DVD-medier. Systemen AAC (Advanced Access Content System) och CSS (Content Scramble System) kan innehålla vissa begränsningar för uppspelning, analog utmatning och andra liknande funktioner.

Funktionerna i produkten och begränsningarna kan variera beroende på inköpsdatum, eftersom AACs styrelse kan ändra begränsningsreglerna efter inköpsdatumet.

Upphovsrätt och varumärken

- I det här systemet ingår Dolby* Digital och DTS** Digital Surround System.

* Tillverkat under licens från Dolby Laboratories. Dolby och symbolen med dubbla D:n är varumärken som tillhör Dolby Laboratories.

** Tillverkat på licens under USA-patent nr: 5 451 942, 5 956 674, 5 974 380, 5 978 762, 6 226 616, 6 487 535, 7 212 872, 7 333 929, 7 392 195, 7 272 567 och andra utfärdade och ansökt patent i USA och övriga länder. DTS, DTS-HD och symbolen är registrerade varumärken och DTS-HD Master Audio- och DTS-logotyperna är varumärken som tillhör DTS, Inc. Produkten inkluderar programvara. © DTS, Inc. Med ensamrätt.

- Systemet innehåller High-Definition Multimedia Interface-teknik (HDMI™). HDMI, HDMI-logotypen och High-Definition Multimedia Interface är varumärken eller registrerade varumärken som tillhör HDMI Licensing LLC i USA och andra länder.
- Java är ett varumärke som tillhör Oracle och/eller dess dotterbolag.
- BD-LIVE och BONUSVIEW är varumärken som tillhör Blu-ray Disc Association.
- Blu-ray Disc är ett varumärke.
- Logotyperna Blu-ray Disc, DVD+RW, DVD-RW, DVD+R, DVD-R, DVD VIDEO och CD är varumärken.

- Blu-ray 3D och logotypen Blu-ray 3D är varumärken som tillhör Blu-ray Disc Association.
- BRAVIA är ett varumärke som tillhör Sony Corporation.
- AVCHD och logotypen AVCHD är varumärken som tillhör Panasonic Corporation och Sony Corporation.
- , XMB och xross media bar är varumärken som tillhör Sony Corporation och Sony Computer Entertainment Inc.
- PLAYSTATION är ett varumärke som tillhör Sony Computer Entertainment Inc.
- Musik- och videoidentifieringstekniken och tillhörande data levereras av Gracenote[®]. Gracenote är industristandard inom musikidentifieringsteknik och leverans av relaterat innehåll. Mer information finns på www.gracenote.com. CD, DVD, Blu-ray Disc och musik- och videorelaterade data från Gracenote, Inc., © 2000–nu Gracenote. Gracenote Software, © 2000–nu Gracenote. Ett eller flera patent som ägs av Gracenote gäller för denna produkt och tjänst. På Gracenotes webbplats finns en lista (ej komplett) över gällande Gracenote-patent. Gracenote, CDDB, MusicID, MediaVOCS, logotypen Gracenote och logotypen Powered by Gracenote är antingen registrerade varumärken eller varumärken som tillhör Gracenote i USA och/eller andra länder.



- Logotypen Wi-Fi CERTIFIED™ är ett certifieringsmärke som tillhör Wi-Fi Alliance.
- Märket Wi-Fi Protected Setup™ tillhör Wi-Fi Alliance.
- Wi-Fi CERTIFIED™ och Wi-Fi Protected Setup™ är varumärken som tillhör Wi-Fi Alliance.

- PhotoTV HD och logotypen PhotoTV HD är varumärken som tillhör Sony Corporation.
- MPEG Layer-3-teknik och patent för ljudkodning är licensierat av Fraunhofer IIS och Thomson.
- iPhone, iPod, iPod classic, iPod nano och iPod touch är varumärken som tillhör Apple Inc., registrerat i USA och andra länder.



- Made for iPod och Made for iPhone betyder att ett elektroniktillbehör har utformats för att anslutas till iPod eller iPhone och har certifierats av utvecklarerna för att uppfylla Apples standarder för prestanda. Apple är inte ansvarigt för enhetens funktion eller överensstämmelse med säkerhets- och myndighetsstandarder. Om du använder tillbehöret med iPod eller iPhone kan det påverka trådlösa funktioner.
- Windows Media är antingen ett registrerat varumärke eller ett varumärke som tillhör Microsoft Corporation i USA och/eller andra länder. Den här produkten innehåller viss teknik som tillhör Microsofts immateriella egendomsrätt. Användning eller distribution av den här tekniken utanför produkten är inte tillåten utan lämplig licens från Microsoft. Innehållsägare använder Microsoft PlayReady™-tekniken för att skydda sin immateriella egendom, inklusive upphovsrättskyddat innehåll. I den här enheten används PlayReady-teknik för att komma åt PlayReady-skyddat innehåll och/eller WMDRM-skyddat innehåll. Om enheten inte begränsar användningen av innehållet kan innehållsägarna kräva att Microsoft upphäver enhetens funktion för PlayReady-

skyddat innehåll. Upphävningen bör inte påverka oskyddat innehåll eller innehåll som skyddas av annan teknik för innehållsätkomst. Innehållsägare kan kräva att du uppgraderar PlayReady för att komma åt deras innehåll. Om du inte uppgraderar kan du inte längre komma åt det innehåll som uppgraderingen krävs för.

- DLNA[®], logotypen DLNA och DLNA CERTIFIED™ är varumärken, tjänstemärken eller certifieringsmärken som tillhör Digital Living Network Alliance.
- Alla andra varumärken är varumärken som tillhör respektive företag.
- Övriga system- och produktnamn är vanligtvis varumärken eller registrerade varumärken som tillhör respektive tillverkare. Märkena™ och * anges inte i det här dokumentet.

Om den här bruksanvisningen

- I anvisningarna beskrivs knapparna på fjärrkontrollen. Du kan också använda kontrollerna på huvudenheten om de har samma eller liknande namn som knapparna på fjärrkontrollen.
- I bruksanvisningen används ”skiva” som generell term för BD-, DVD-, Super Audio CD- och CD-skivor om inget annat anges i texten eller bilden.
- Anvisningarna i den här bruksanvisningen gäller för BDV-L800, BDV-L800M och BDV-L600. BDV-L600 är den modell som används i bilderna. Eventuella funktionsskillnader anges tydligt i texten, exempelvis ”endast BDV-L600”.
- En del bilder visas som begreppsritningar och kan skilja sig från de faktiska produkterna.
- Det som visas på TV-skärmen kan variera beroende på var du befinner dig.
- Standardinställningen är understruken.

Innehållsförteckning

Om den här bruksanvisningen	5
Packa upp delarna	7
Register över delar och kontroller	10

Komma igång

Steg 1: Installera systemet.....	16
Steg 2: Ansluta systemet	18
Steg 3: Utföra enkel inställning.....	32
Steg 4: Välja källa	33
Steg 5: Lyssna på surroundljud	34

Uppspelning

Spela upp en skiva	36
Spela upp från en USB-enhet	37
Använda en iPod/iPhone	38
Spela via ett nätverk	40
Tillgängliga alternativ	42

Ljudjusteringar

Välja den effekt som passar källan	45
Välja ljudformat, ljudspår på flera språk eller kanal	45
Lyssna på multiplexsändningsljud	46

Radiomottagare

Lyssna på radio	47
Använda RDS (Radio Data System)	48

Andra åtgärder

Använda funktionen Kontroll för HDMI för BRAVIA™ Sync	49
Ställa in högtalarna	50
Använda insomningstimern	51
Inaktivera knapparna på huvudenheten	51
Styra TV:n eller andra komponenter med den medföljande fjärrkontrollen	52
Spara energi i viloläge	53
Visa webbplatser	53
Ytterligare inställningar för det trådlösa systemet	55
Konfigurera nätverket	56

Inställningar och justeringar

Använda skärmbilden Inställn.....	60
[Inställningsguide för fjärrkontrollen]	61
[Nätverksuppdatering]	61
[Bildinställningar]	61
[Ljudinställningar]	62
[BD/DVD- uppspelningsinställningar]	63
[Barnspärr]	64
[Musikinställningar]	64
[Systeminställningar]	64
[Nätverksinställningar]	66
[Enkel inställning]	66
[Återställning]	66

Ytterligare information

Försiktighetsåtgärder	67
Om skivor	68
Felsökning	69
Spelbara skivor	75
Spelbara filtyper	76
Ljudformat som stöds	77
Tekniska data	78
Lista över språkkoder	80
Index	81

Packa upp delarna

BDV-L800/BDV-L800M

- Huvudenhet (1)

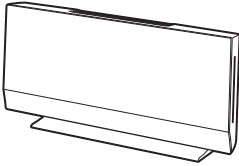

- Främre högtalare (2)

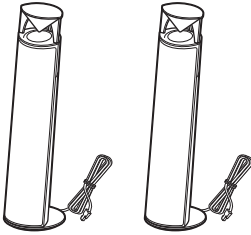

- Subwoofer (1)

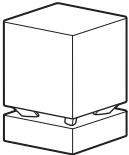

- FM-antennsladd (1)

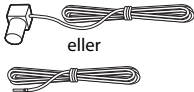

eller

- Fjärrkontroll (1)

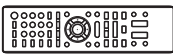

- R6-batterier (AA-storlek) (2)



- Docka för iPod/iPhone (TDM-iP30) (1)

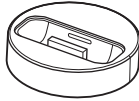

- Videokabel för docka för iPod/iPhone (1)



- USB-kabel (1)



- Stativskydd (1)

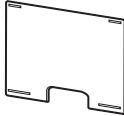

- Trådlösa transceiverar (EZV-RT50) (2)



- Nätadapter (1)

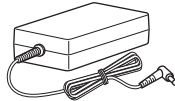

- Nätströmskabel (1)



- Högtalarstativ (2)

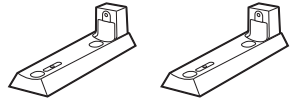

- Skruvar (silverfärgade) (2)



- Hållare för väggmontering A (1)

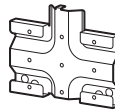

- Hållare för väggmontering B (1)



- Bruksanvisning (endast australienska modeller)
- Snabbinställningsguide
- Högtalarinstallationsguide
- Installationsguide för huvudenhet
- Information om programvarulicens
- Wireless Product Safety Information
- Garanti
- Referensguide (endast europeiska modeller)

BDV-L600

- Huvudenhet (1)

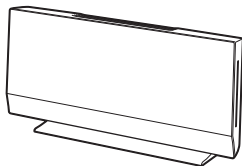

- Främre högtalare (2)

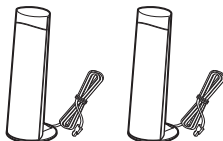

- Subwoofer (1)

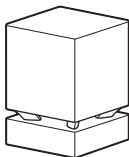

- FM-antennsladd (1)

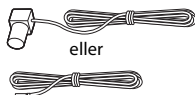

- Fjärrkontroll (1)

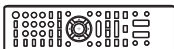

- R6-batterier (AA-storlek) (2)



- Docka för iPod/iPhone (TDM-iP30) (1)



- Videokabel för docka för iPod/iPhone (1)



- USB-kabel (1)



- Stativskydd (1)

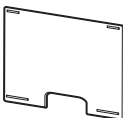

- Trådlösa transeivrar (EZW-RT50) (2)

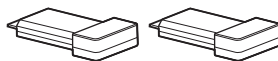

- Nätadapter (1)



- Nätströmskabel (1)



- Bruksanvisning (endast australienska modeller)
- Snabbinställningsguide
- Högtalarinstallationsguide
- Installationsguide för huvudenhet
- Information om programvarulicens
- Wireless Product Safety Information
- Garanti
- Referensguide (endast europeiska modeller)

Förbereda fjärrkontrollen

Sätt i två R6-batterier (storlek AA) (medföljer) genom att matcha ⊕ och ⊖ på batterierna med markeringarna i batterifacket.

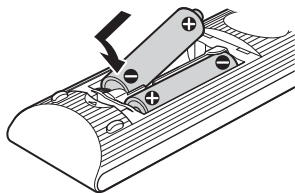

Register över delar och kontroller

Mer information finns på de sidor som anges inom parentes.

Huvudenhet

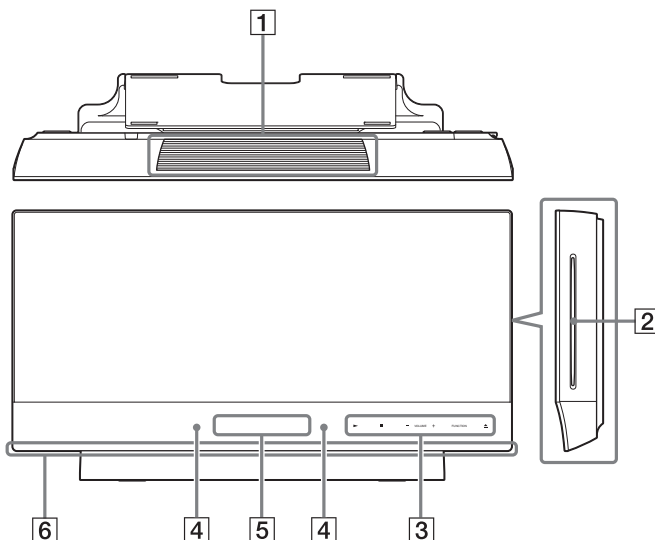

1 Ventilationsöppningar

2 Skivfack (sidan 36)

3 Mjuka knappar/indikatorer

▶ (spela upp)

Startar eller startar om uppspelningen (återupptar uppspelningen).

Spelar upp ett bildspel om en skiva med JPEG-bildfiler sätts i.

■ (stoppa)

Stoppar uppspelningen och lagrar stoppunkten (återupptagningspunkten). Återupptagningspunkten för en titel eller ett spår är den senaste punkten som du spelade upp eller den senaste bilden i en fotomapp.

VOLUME +/-

Justerar systemets volym.

FUNCTION

Väljer uppspelningskälla.

▲ (mata ut)

Matar ut skivan.

4 Fjärrsensor

5 Frontpanelens teckenfönster

6 Lysdiод (sidan 64)

Om mjuka knappar/indikatorer

De här knapparna fungerar när indikatorerna för de mjuka knapparna är tända. Du kan sätta på och stänga av indikatorerna genom att ställa in [Belysning/display] (sidan 64). När du ställer in [Belysning/display] på [Enkelt/Av] stängs indikatorerna av. I så fall rör du vid någon av de mjuka knapparna. När indikatorerna är tända kan du peka på önskad knapp.

Obs!

- Det räcker att vidröra knapparna lätt för att de ska fungera. Tryck inte för hårt på dem.

Sidovy (utan panelskydd)

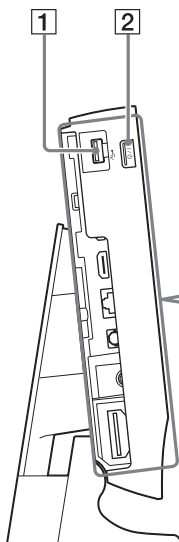

Bakpanel

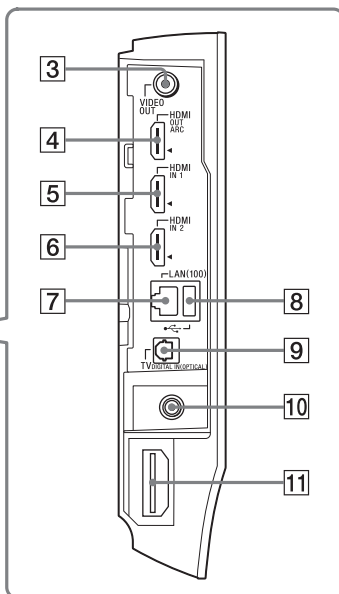

1  **(USB)-port (vänster) (sidan 37)**

Används för att ansluta en USB-enhet.

2  **(på/standby)**

Startar huvudenheten eller försätter den i viloläge.

3 **VIDEO OUT-uttag (sidan 19)**

4 **HDMI OUT-uttag (sidan 19)**

5 **HDMI IN 1-uttag (sidan 21)**

6 **HDMI IN 2-uttag (sidan 21)**

7 **LAN(100)-kontakt (sidan 23)**

8  **(USB)-port (bak) (sidan 37)**

Används för att ansluta en USB-enhet.

9 **TV DIGITAL IN (OPTICAL)-uttag (sidan 19)**

10 **ANTENNA FM 75 Ω COAXIAL-uttag (sidan 22)**

11 **Plats för trådlös transceiver (EZW-RT50/
EZW-RT20) (sidan 25)**

EZW-RT50 medföljer systemet.

Frontpanelens teckenfönster

Om indikationerna i frontpanelens teckenfönster

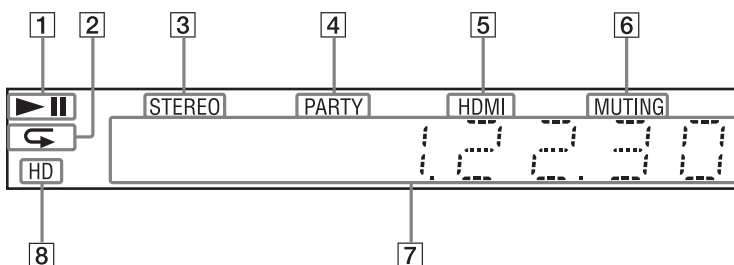

- 1** Visar systemets uppspelningsstatus.
- 2** Tänds när repeterad uppspelning är aktiverad.
- 3** Tänds när stereoljud tas emot. (Endast radio)
- 4** Tänds när systemet spelar upp via PARTY STREAMING-funktionen.
- 5** Tänds när HDMI OUT-uttaget är korrekt anslutet till en HDCP (High-bandwidth Digital Content Protection)-kompatibel enhet med HDMI- eller DVI (Digital Visual Interface)-ingång.
- 6** Tänds när ljudavstängningen är aktiverad.
- 7** Visar systemets status, t.ex. radiofrekvens.
- 8** Tänds vid utmatning av 720p/1080i/1080p-videosignaler från HDMI OUT-uttaget.

Subwoofer

Frontpanel

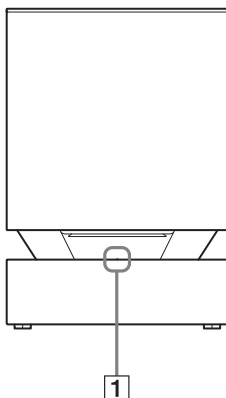

1 LINK/STANDBY-indikator

Du kan kontrollera status på den trådlösa överföringen mellan huvudenheten och subwoofern.

Indikator	Status
Blir grön.	Systemet är på, trådlös överföring är aktiverad och ljudsignaler tas emot.
Blir orange.	Systemet är på, trådlös överföring är aktiverad med Secure Link-funktionen och ljudsignaler tas emot.
Blinkar grönt snabbt.	Den trådlösa transceiveren är inte insatt på rätt sätt i platsen för den trådlösa transceiveren.
Blinkar långsamt grönt eller orange.	Trådlös överföring är inaktiverad.
Blir röd.	Subwoofern befinner sig i viloläge när systemet är i viloläge eller trådlös överföring är inaktiverad.
Stängs av.	Subwoofern är avstängd.
Blinkar rött.	Subwoofers skydd är aktiverat.

Bakpanel



2 SPEAKERS-uttag

3 Ventilationsöppningar

4 I/O-knapp (ström)

Slår på eller stänger av subwoofern.

5 SECURE LINK-knapp (sidan 55)

Startar Secure Link-funktionen.



6 Plats för trådlös transceiver (EZW-RT50/ EZW-RT20) (sidan 25)

EZW-RT50 medföljer systemet.

Fjärrkontroll

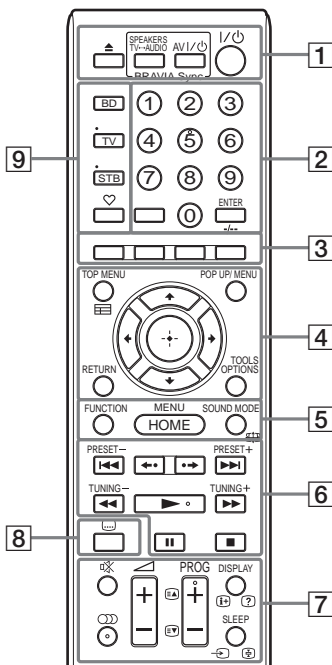
Endast de knappar som är avsedda för användning av systemet beskrivs nedan. I Styra TV:n eller andra komponenter med den medföljande fjärrkontrollen (sidan 52) beskrivs de knappar som är avsedda för användning av anslutna komponenter.



- Knapparna nummer 5, , PROG + och  har en upphöjd punkt som kan kännas med fingret. Ha punkten som referens när du använder fjärrkontrollen.
- Namnen på de knappar som fungerar när du har tryckt på någon av funktionslägesknapparna TV och STB indikeras med en gul eller grön etikett.

1 (mata ut)

Matar ut skivan.

SPEAKERS TV←→AUDIO

Väljer om TV-ljudet matas ut från systemets eller TV:ns högtalare. Den här funktionen fungerar bara om du har ställt in [Kontroll för HDMI] på [På] (sidan 65).

AV I/⏻ (på/viloläge) (sidan 52)

Slår på TV:n eller en annan komponent eller försätter TV:n eller andra komponenter i viloläge.

I/⏻ (på/viloläge) (sidorna 32, 47)

Slår på systemet eller försätter det i viloläge.

2 Sifferknappar (sidorna 48, 52)

Anger titel- eller kapitelnummer, radiofrekvenser m.m.

ENTER

Väljer det markerade alternativet.

3 Färgknappar (röd/grön/gul/blå)

Snabbvalsknappar för att välja alternativ i vissa BD-menyer (kan även användas för interaktiva Java-funktioner på BD-skivor).

4 TOP MENU

Öppnar eller stänger huvudmenyn på BD- eller DVD-skivor.

POP UP/MENU

Öppnar eller stänger popup-menyn på BD-ROM-skivor eller menyn på DVD-skivor.

OPTIONS (sidorna 34, 42, 54)

Visar alternativmenyn på TV-skärmen eller i frontpanelens teckenfönster. (Var den visas beror på den valda funktionen.)

RETURN

Återgår till föregående skärm.

←/↑/↓/→

Flyttar markeringen till ett visat alternativ.

⊕ (enter)

Väljer det markerade alternativet.

5 **FUNCTION (sidorna 33, 47)**

Väljer uppspelningskälla.

HOME (sidorna 32, 47, 50, 53, 55, 56, 60)

Öppnar eller stänger systemets startmeny.

SOUND MODE (sidan 45)

Väljer ljudläge.

6 **Uppspelningssknappar**

Se Uppspelning (sidan 36).

◀◀/▶▶ (föregående/nästa)

Hoppar till föregående/nästa kapitel, spår eller fil.

◀•/•▶ (spela upp igen/gå vidare)

Spelar snabbt upp aktuella avsnitt i tio sekunder./Spolar snabbt framåt aktuella avsnitt i 15 sekunder.

◀◀/▶▶ (snabbt/långsamt/frys bilden)

Snabbspolar skivan bakåt/framåt under uppspelning. Varje gång du trycker på knappen ändras sökhastigheten.

Aktiverar uppspelning i slowmotion när den trycks in i mer än en sekund i pausläge. Spelar upp en bildruta åt gången när den trycks in i pausläge.

Uppspelning i slowmotion eller med en bildruta åt gången kan inte användas med Blu-ray 3D-skivor.

▶ (spela upp)

Startar eller startar om uppspelning (återupptar uppspelningen).

Aktiverar funktionen One-Touch Play (uppspelning med en knapptryckning) (sidan 49) när systemet är på och inställt på funktionen BD/DVD.

|| (pausa)

Pausar eller startar uppspelningen.

■ (stoppa)

Stoppar uppspelningen och lagrar stoppunkten (återupptagningspunkten). Återupptagningspunkten för en titel eller ett spår är den senaste punkten som du spelade upp eller den senaste bilden i en fotomapp.

Radioknappar

Se Radiomottagare (sidan 47).

PRESET +/-

TUNING +/-

7 **⊗ (ljud av)**

Stänger tillfälligt av ljudet.

○○ (ljud) (sidorna 45, 46)

Väljer ljudformat/spår.

◀ (volym) +/- (sidan 47)

Justerar volymen.

DISPLAY (sidorna 37, 40, 53)

Visar uppspelnings- och webbbläsarinformation på TV-skärmen.

Visar den förinställda radiostationen, frekvensen m.m. i frontpanelens teckenfönster.

Visar strömningsinformation/ avkodningsstatus i frontpanelens teckenfönster om funktionen är inställd på något annat än BD/DVD. Om systemet är inställt på funktionen HDMI1, HDMI2 eller TV visas strömningsinformationen/ avkodningsstatusen bara när en digital signal matas in.

Strömningsinformationen/ avkodningsstatusen kanske inte visas beroende på vilken ström eller vilket objekt som avkodas.

SLEEP (sidan 51)

Ställer in insomningstimern.

8 **⋮ (textning) (sidan 63)**

Väljer textningsspråk om det finns textning på flera språk på en BD-ROM/DVD VIDEO-skiva.

9 **Funktionslägesknappar (sidan 52)**

Ändrar vilken komponent som ska styras på fjärrkontrollen.

BD: Du kan styra denna Blu-ray Disc/DVD-hemmabiosystem.

TV: Du kan styra en TV.

STB: Du kan styra en digitalbox, digital satellitmottagare, digital videomottagare m.m.

♡ (favoriter)

Visar det Internetinnehåll som har lagts till i favoritlistan. Du kan spara 18 favoriter för Internetinnehåll.

Komma igång

Steg 1: Installera systemet

Du kan placera huvudenheten i tre olika positioner: lodrätt, vågrätt eller på en vägg. Mer information finns i *Välja position för huvudenheten* (sidan 27).

Du kan även montera de främre högtalarna på en vägg. Mer information finns i den medföljande högtalarinstallationsguiden.

Så här placerar du systemet

Använd bilden nedan som referens när du installerar systemet.

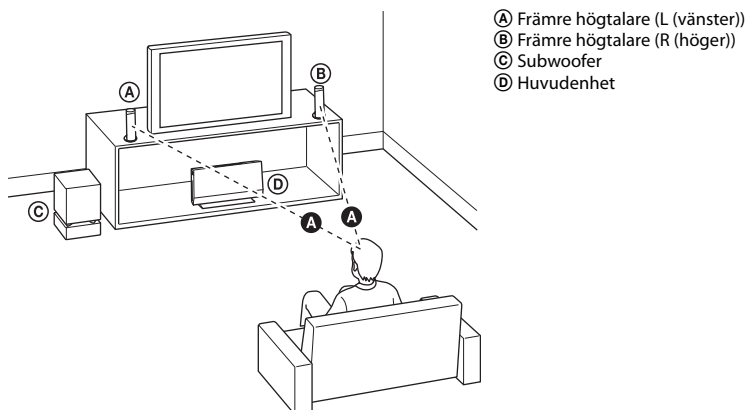

Obs!

- Var försiktig när du placerar högtalarna eller högtalarstaven med högtalarna monterade på ett ytbehandlat golv (vaxat, oljat, polerat eller liknande) eftersom golvet kan fläckas eller missfärgas.
- Lämna plats för att kunna sätta i och mata ut skivor (cirka 15 cm) till höger (skivfacket) om huvudenheten om du ställer ett föremål i närheten.

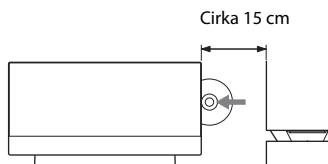

- Luta dig inte mot och häng inte på högtalarna eftersom de kan välta.
- Det kan uppstå störningar i bilden på TV-skärmen när subwoofern placeras på ett visst sätt. Placera i så fall subwoofern längre bort från TV:n.
- Blockera inte ventilationsöppningarna på huvudenheten (sidan 10).
- Placera de båda främre högtalarna med samma avstånd från lyssningspositionen (A).
- De främre högtalarna ska placeras minst 0,6 m från varandra.

- Placera de främre högtalarna framför TV:n. Se till att det inte finns några hinder framför högtalarna.
- De båda främre högtalarna ska peka rakt framåt. Montera inte högtalarna vinklade.

Om hantering av subwoofern

Håll inte i den mittersta öppningen på subwoofern när du lyfter den. Högtalarens drivenhet kan skadas. Håll i botten på subwoofern när du lyfter den.

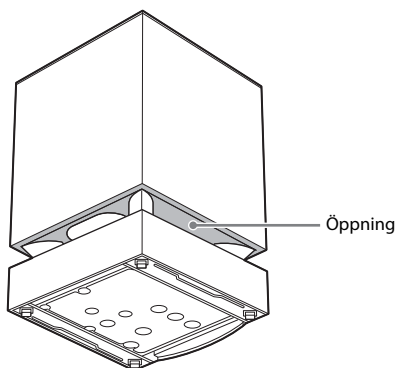

Tips!

- Subwoofern bör placeras på ett hårt golv.
- Du kan även placera subwoofern till vänster eller höger om huvudenheten, vänd mot lyssningspositionen.

Steg 2: Ansluta systemet

Läs informationen på följande sidor när du ska ansluta systemet.

Anslut inte huvudenhetens och subwoofers nätströmskablar till ett vägguttag innan alla övriga anslutningar har gjorts.

Obs!

- Om du ansluter en annan komponent med volymkontroll, vrider du ned volymen för de andra komponenterna till en nivå där ljudet inte förvrängs.

Ansluta högtalarna till subwoofern

Anslut högtalarkablarna så att de matchar färgen på subwoofers SPEAKERS-uttag.

När du ansluter till subwoofern, för du in kontakten tills ett klick hörs.

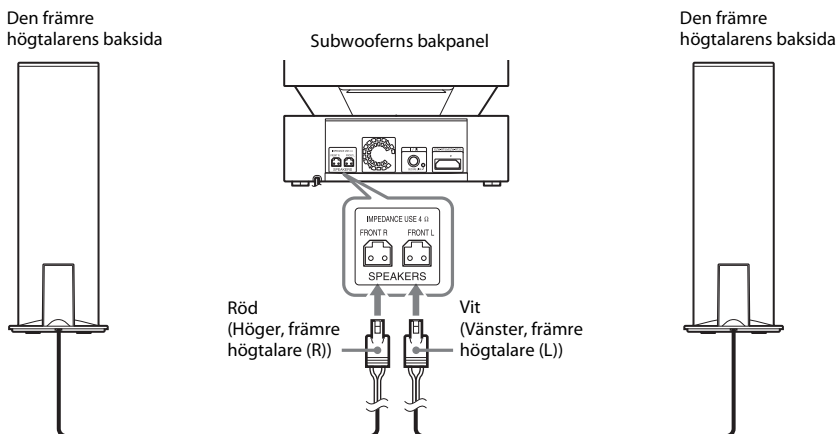

Avlägsna huvudenhetens bakpanel

Avlägsna panelskyddet från huvudenheten innan du ansluter kablarna.

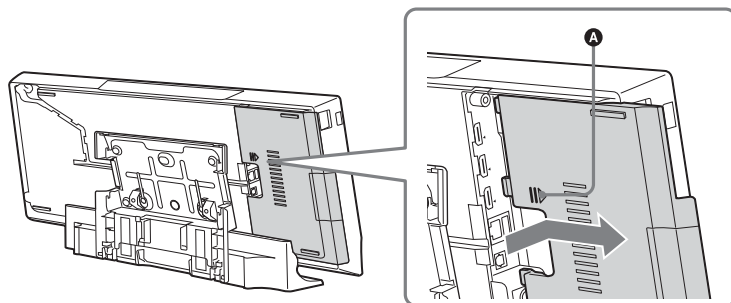

Tryck försiktigt på (A) på panelskyddet och dra det ut det mot sidan.

Ansluta till TV:n

Anslut systemet till TV:n för att visa bilden av systemet på TV:n och lyssna på TV-ljud via systemets högtalare.

Välj anslutningsmetod beroende på TV:ns uttag och funktioner.

- Om TV:n har ett HDMI-uttag som är markerat med ARC*: Anslutning **A**
- Om TV:n har ett HDMI-uttag: Anslutningarna **A** och **C**
- Om TV:n saknar ovanstående HDMI-uttag: Anslutningarna **B** och **C**

Videoanslutningar

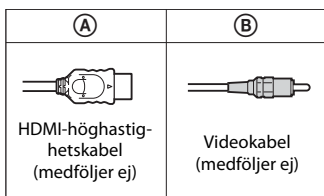

Ljudanslutning

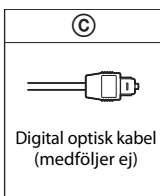

Huvudenhetens bakpanel

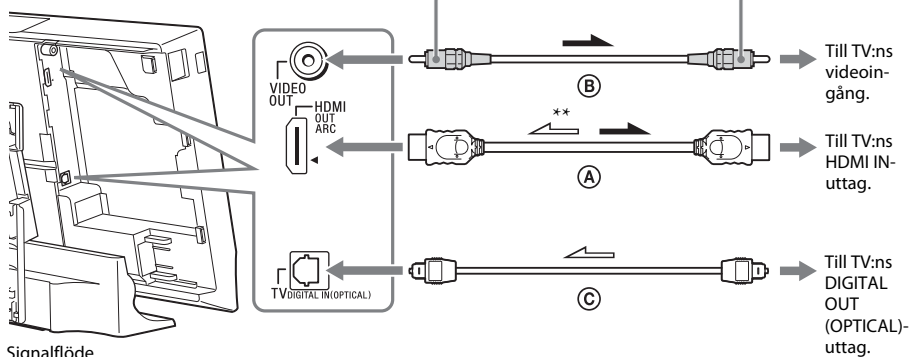

Signalflöde

➔ : Videosignal

➡ : Ljudsignal

* Audio Return Channel. Mer information finns i Om Audio Return Channel (sidan 20).

** Endast tillgängligt om TV:n är kompatibel med funktionen Audio Return Channel.

A Anslutning med HDMI-kabel

Om TV:n har ett HDMI-uttag ansluter du till TV:n med en HDMI-höghastighetskabel. Det ger bättre bildkvalitet jämfört med andra typer av anslutningar.

När du ansluter med en HDMI-höghastighetskabel måste du välja typ av utmatningssignal när du utför enkel inställning (sidan 32).

Ytterligare HDMI-inställningar beskrivs i [HDMI-inställningar] (sidan 65).

Om Audio Return Channel

Om TV:n är kompatibel med funktionen Audio Return Channel och du ansluter med HDMI-höghastighetskabel skickas även en digital ljudsignal från TV:n. Du behöver inte göra en separat ljudanslutning för att lyssna på TV-ljud. Information om hur du ställer in funktionen Audio Return Channel finns i [Audio Return Channel] (sidan 65).

B Videokabelanslutning

Om TV:n inte har något HDMI-uttag gör du den här anslutningen.

C Anslutning med digital optisk kabel

Den här anslutningen skickar en ljudsignal till systemet från TV:n. Gör den här anslutningen för att lyssna på TV-ljud via systemet. Med den här anslutningen tar systemet emot en Dolby Digital-multiplexsändningssignal och du kan lyssna på multiplexsändningar.

Obs!

- Du kan lyssna på TV-ljud genom att välja funktionen TV (sidan 33).

Ansluta de övriga komponenterna med ett HDMI (OUT)-uttag

Du kan ansluta en komponent som har ett HDMI (OUT)-uttag, exempelvis en digitalbox/digital satellitmottagare eller PLAYSTATION®3 m.fl., med en HDMI-höghastighetskabel. En anslutning med HDMI-höghastighetskabel kan skicka både video- och ljudsignaler. Genom att ansluta systemet och komponenten med hjälp av en HDMI-höghastighetskabel kan du visa digitala bilder och ljud av hög kvalitet via HDMI IN 1- eller HDMI IN 2-uttaget.

Huvudenhetens bakpanel

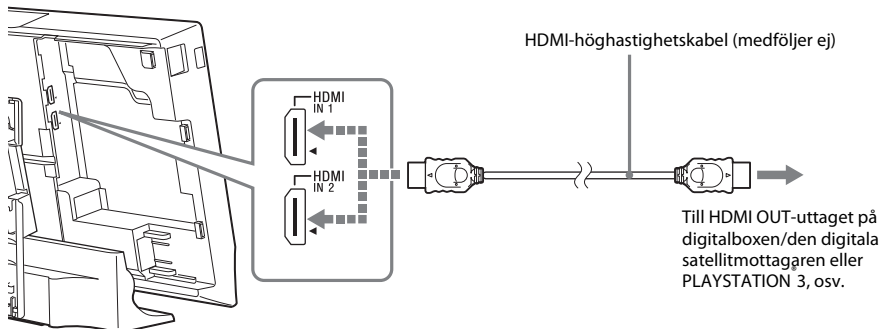

Obs!

- Videosignaler från HDMI IN 1/2-uttagen skickas till HDMI OUT-uttaget endast om funktionen HDMI1 eller HDMI2 är vald.
- Om du vill skicka en ljudsignal från HDMI IN 1/2-uttagen till HDMI OUT-uttaget kanske du måste ändra inställningen för ljudutmatning. Mer information finns i [Ljudutmatning] i [Ljudinställningar] (sidan 63).
- Du kan ändra ljudinmatningen för en komponent som är ansluten till HDMI IN 1-uttaget till TV DIGITAL IN (OPTICAL)-uttaget. Mer information finns i [HDMI1-ljudinmatningsläge] i [HDMI-inställningar] (sidan 65). (Endast europeiska modeller.)

Ansluta antennen

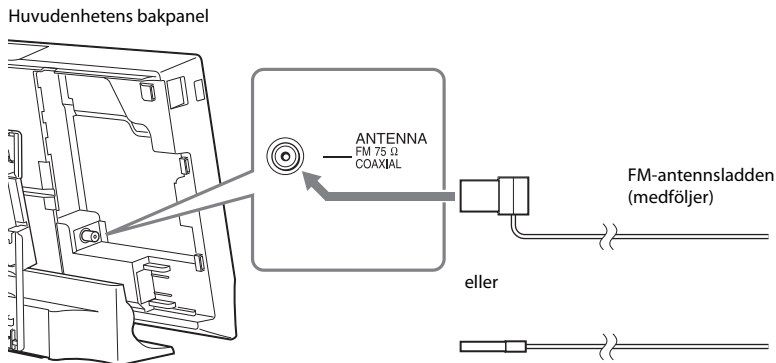

Obs!

- Kontrollera att FM-antennsladden är helt utdragen.
- När du har kopplat in FM-antennsladden ska den ligga så vågrätt som möjligt.

Tips!

- Om du har dålig FM-mottagning använder du en 75-ohms koaxialkabel (medföljer ej) för att ansluta huvudenheten till en FM-antenn utomhus.

Ansluta till nätverket

Obs!

- När du ska ansluta systemet till nätverket måste du göra nätverksinställningar som passar din användningsmiljö och de komponenter du har. Mer information finns i Konfigurera nätverket (sidan 56) och [Nätverksinställningar] (sidan 66).

För BDV-L800/BDV-L800M

Välj metod utifrån din LAN-miljö (Local Area Network).

- Om du använder ett trådlöst LAN
Systemet har inbyggt Wi-Fi. Du kan ansluta systemet till nätverket genom att göra nätverksinställningarna.
- Om du använder något annat än trådlöst LAN
Anslut till nätverket genom att göra följande LAN-kabelanslutning.

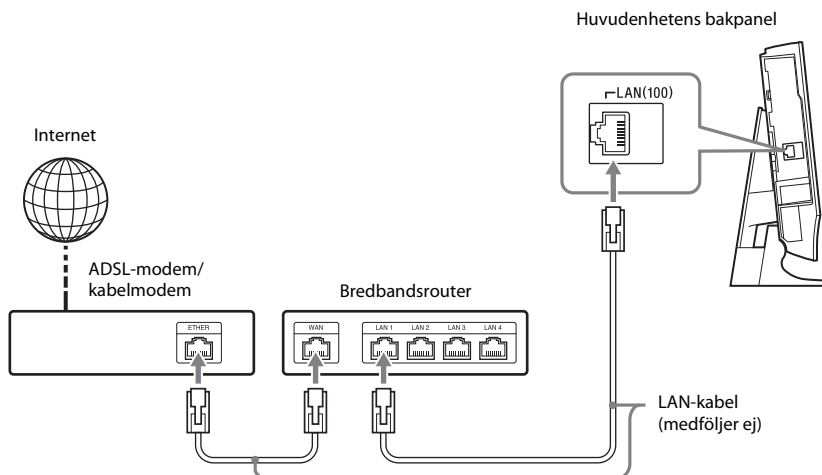

Obs!

- Hur långt avståndet mellan huvudenheten och den trådlösa LAN-routern ska vara varierar beroende på användningsmiljö. Om systemet inte kan ansluta till nätverket eller om nätverksanslutningen är instabil, placeras du huvudenheten och den trådlösa LAN-routern närmare varandra. Om du inte kan placera huvudenheten och den trådlösa LAN-routern närmare varandra använder du USB-nätverkskortet för trådlöst LAN (tillval) (endast Sony UWA-BR100*).
- Om du vill ansluta till ett trådlöst LAN med hjälp av ett frekvensband på 5 GHz måste du ha USB-nätverkskortet för trådlöst LAN (tillval) (endast Sony UWA-BR100*).
- * Från och med mars 2011 kanske USB-nätverkskortet för trådlöst LAN inte finns i vissa regioner eller länder.
- Information om nätverksinställningar finns även på följande Sony-supportsida:

För kunder i Europa:

<http://support.sony-europe.com>

För kunder i övriga länder eller regioner:

<http://www.sony-asia.com/support>

För BDV-L600

Välj metod utifrån din LAN-miljö (Local Area Network).

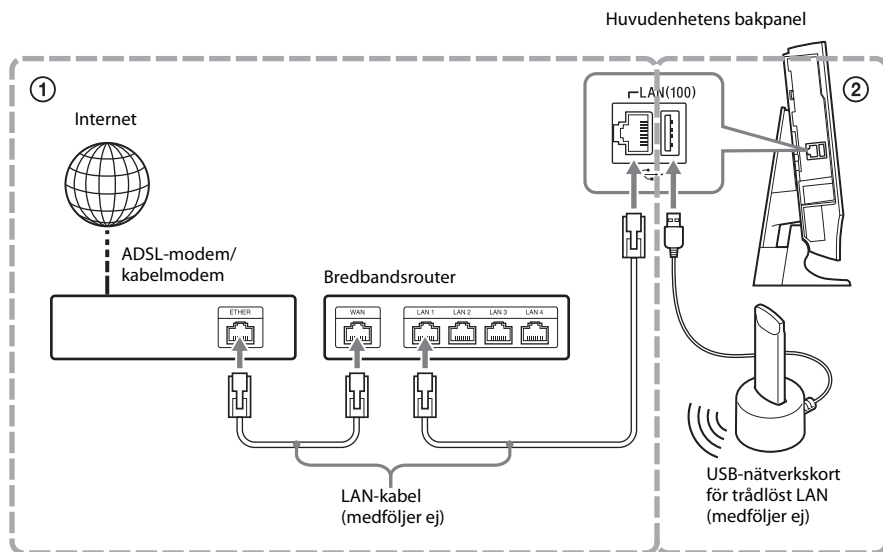

1 Trådbunden anslutning

Använd en LAN-kabel för att ansluta till LAN(100)-kontakten på huvudenheten.

2 Trådlös USB-anslutning

Använd ett trådlöst LAN via USB-nätverkskortet för trådlöst LAN (endast Sony UWA-BR100*). USB-nätverkskortet för trådlöst LAN kanske inte finns i vissa regioner eller länder.

* Från och med mars 2011.

Stäng av huvudenheten innan du ansluter förlängningskabeln eller sätter in USB-nätverkskortet för trådlöst LAN. När du har satt in USB-nätverkskortet för trådlöst LAN i bottenplattan och anslutit förlängningskabeln till -porten (USB) (bak eller till vänster) (sidan 11), slår du på huvudenheten igen.

Obs!

- Hur långt avståndet mellan USB-nätverkskortet för trådlöst LAN och den trådlösa LAN-routern ska vara varierar beroende på användningsmiljö. Om systemet inte kan ansluta till nätverket eller om nätverksanslutningen är instabil, flyttar du på USB-nätverkskortet för trådlöst LAN. Du kan även flytta USB-nätverkskortet för trådlöst LAN och den trådlösa LAN-routern närmare varandra.
- Information om nätverksinställningar finns även på följande Sony-supportsida:

För kunder i Europa:

<http://support.sony-europe.com>

För kunder i övriga länder eller regioner:

<http://www.sony-asia.com/support>

Sätta i de trådlösa transeivarna

Huvudenheten överför ljud till subwoofern som är ansluten till de främre högtalarna. Om du vill aktivera trådlös överföring gör du följande:

- 1 Sätt in en trådlös transeiver i huvudenheten genom att matcha med markeringarna på bakpanelen.**

Huvudenhetens bakpanel

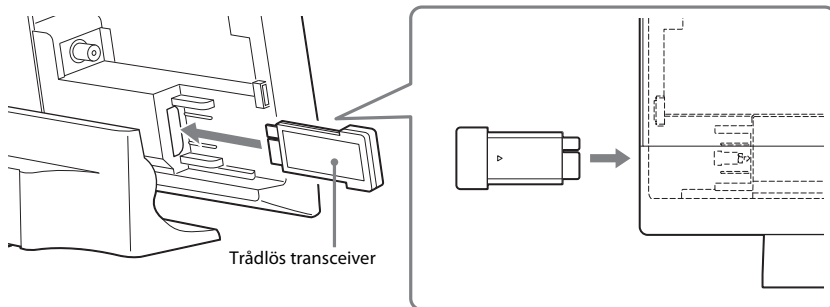

- 2 Sätt in en trådlös transeiver i subwoofern.**

Subwoofers bakpanel

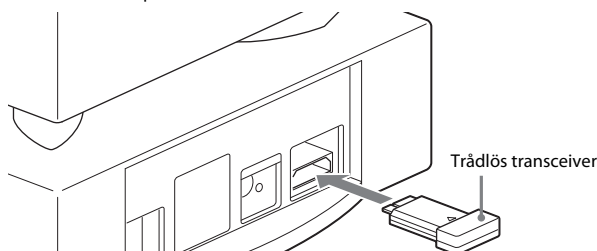

Obs!

- Trådlös överföring aktiveras när huvudenheten och subwoofern har slagits på (sidan 31).

Ansluta nätströmskabeln till huvudenheten

Anslut inte huvudenhetens nätströmskabel till ett nätuttag innan du har gjort alla övriga anslutningar.

1 Anslut nätströmskabeln till nätadaptern.

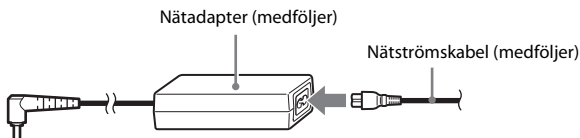

2 Anslut nätadapters kontakt till DC IN 14V-kontakten på huvudenhetens baksida.

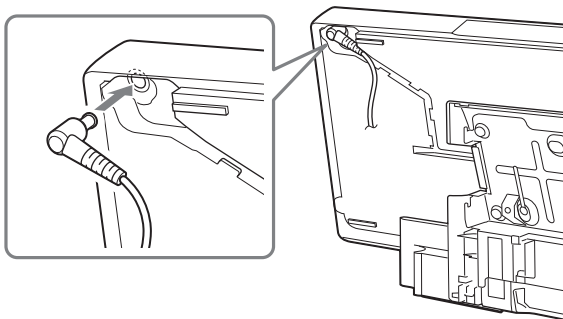

Så här kopplar du bort nätadaptern

Lift försiktigt ut (A) på nätadapters kontakt för att avlägsna den från huvudenhetens öppning (1).
Vrid kontakten 90 grader motsols (2) och dra sedan ut den från huvudenheten (3).

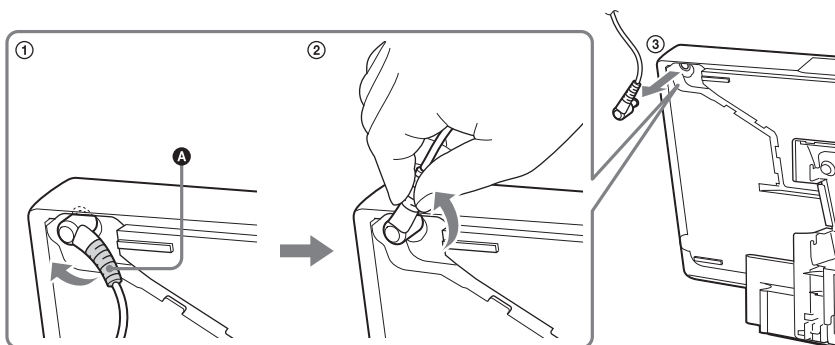

Obs!

- Dra inte i sladden när du kopplar bort nätströmskabeln.

Välja position för huvudenheten

Du kan placera huvudenheten i tre olika positioner: lodrätt, vågrätt eller på en vägg.

Så här placerar du huvudenheten i lodrät position

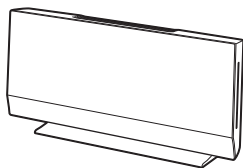

Se Sätta fast skydden (sidan 28).

Så här placerar du huvudenheten i vågrät position

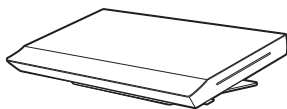

Se den medföljande installationsguiden för huvudenheten.

Så här placerar du huvudenheten på en vägg

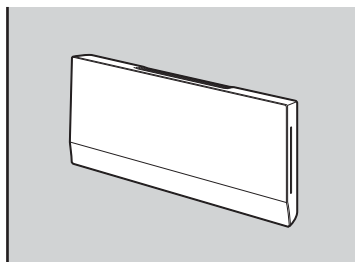

Se den medföljande installationsguiden för huvudenheten.

Kontakta en installatör om du vill placera huvudenheten på en vägg.

Obs!

- Om du vill placera huvudenheten på en vägg behöver du hållare A och B för väggmontering. Hållarna (WS-L100) medföljer inte BDV-L600 utan kan köpas som tillval.

Sätta fast skydden

När du har gjort alla anslutningar ordnar du kablarna och sätter fast panelskyddet och stativskyddet genom att göra följande:

1 Lägga huvudenheten med framsidan nedåt.

Obs!

- Se till att lägga huvudenheten på en mjuk, tjock duk för att undvika att den skadas.

2 Lägga ihop kablarna (utom FM-antennsladden), dra dem genom öppningen till höger på huvudenheten, under klämman (A) och genom öppningen på undersidan av huvudenheten. Dra FM-antennsladden genom den lilla inskringen på baksidan av huvudenheten.

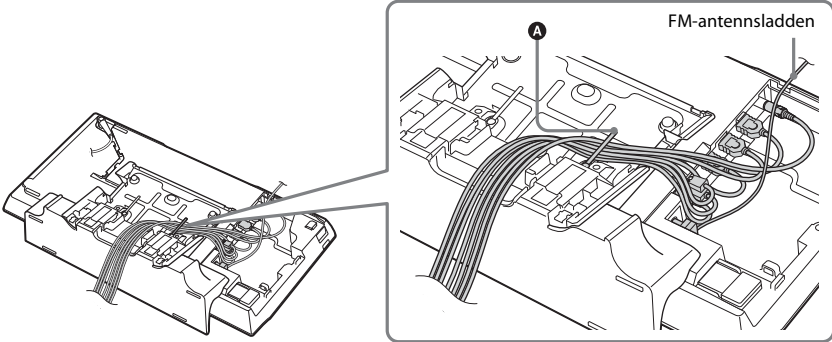

3 Dra nätströmskabeln genom spåret på huvudenheten genom att sätta fast den under flikarna, dra den genom öppningen till vänster på huvudenheten, under klämman (B) och genom öppningen på huvudenhetens undersida.

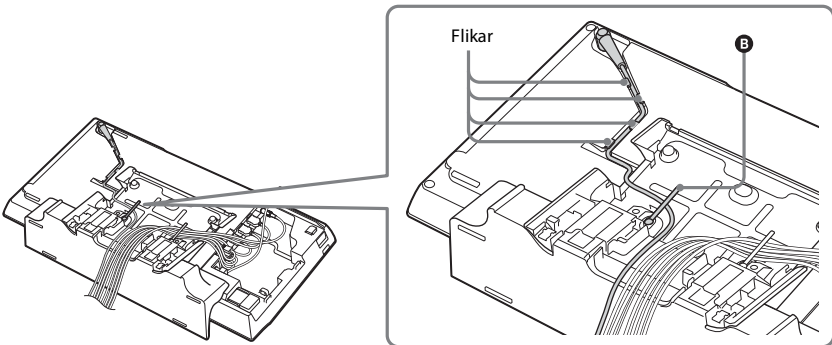

4 Sätt fast panelskyddet på huvudenhetens baksida.

Sätt den vänstra kanten på den nedre delen av panelskyddet på (C), passa in den utstickande delen av panelskyddet i (D) och skjut det inåt tills det klickar på plats.

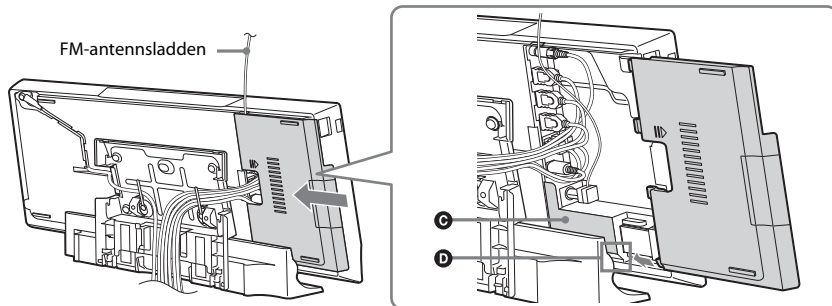

Obs!

- Kontrollera att FM-antennsladden är helt utdragen.
- När du har satt fast panelskyddet håller du FM-antennsladden så vågrätt som möjligt.
- Om en USB-enhet (till exempel ett USB-minne) har en lång, tunn form använder du ←-porten (USB) på huvudenhetens vänstra sida.

5 Sätt fast stativskyddet på huvudenhetens baksida.

Passa in de båda kanterna av den lägre delen av stativskyddet i spåren på stativet (E) och skjut försiktigt stativskyddet nedåt.

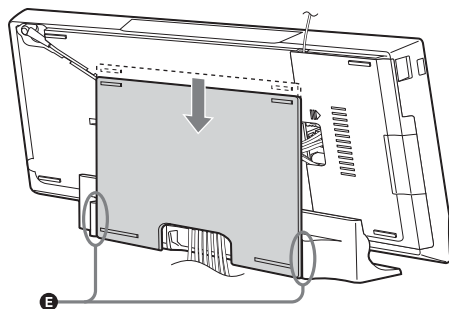

Så här avlägsnar du stativskyddet

Lägg huvudenheten med framsidan nedåt.

Tryck spjärrarna på stativet nedåt och skjut stativskyddet i pilens riktning enligt bilden nedan.

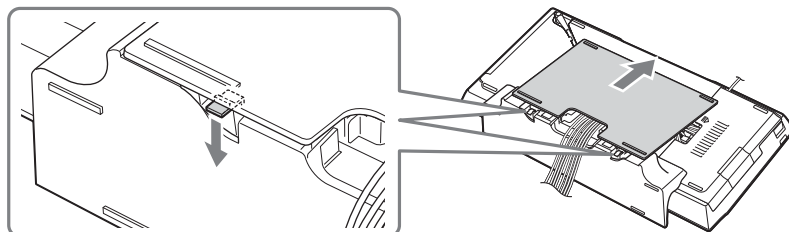

Så här öppnar du panelskyddets lucka

Om du vill ordna kablarna till vänster om huvudenheten öppnar du panelskyddets lucka innan du sätter fast panelskyddet. Se till att inte tappa bort luckan.

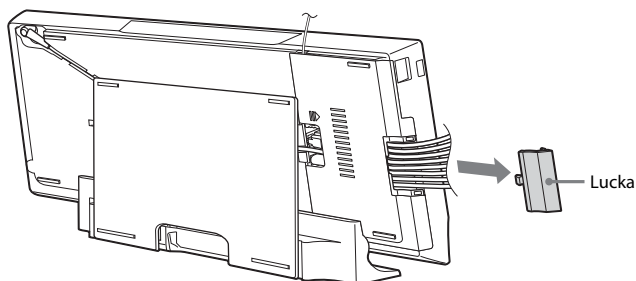

Om du vill öppna luckan avlägsnar du panelskyddet, håller i luckan och drar den sedan uppåt och utåt. Om du vill stänga luckan passar du in luckans utstickande del i panelskyddets öppning. Tryck sedan luckan försiktigt inåt och nedåt tills den klickar fast.

Öppna luckan

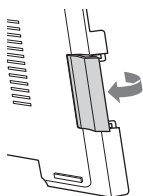

Stänga luckan

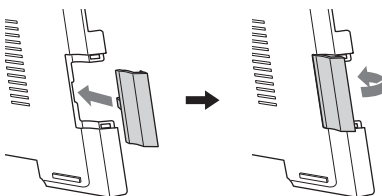

Slå på systemet

När du har gjort alla anslutningar i Steg 2: Ansluta systemet (sidan 18) slår du på systemet.

1 Tryck på I/⏻ för att starta huvudenheten.

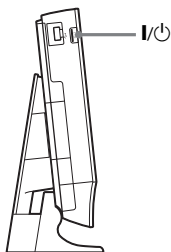

2 Anslut subwoofers nätströmskabel till nätuttaget.

När subwoofern startar blir LINK/STANDBY-indikatorn grön och den trådlösa överföringen aktiveras.

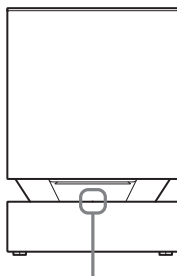

LINK/STANDBY-indikator

Obs!

- Läs Subwoofer (sidan 13) och Ljud (sidan 71) om LINK/STANDBY-indikatorn inte tänds.

Om viloläget

Subwoofern försätts automatiskt i viloläge (LINK/STANDBY-indikatorn blir röd) när huvudenheten befinner sig i viloläge eller när trådlös överföring inaktiveras.

Subwoofern startas automatiskt (LINK/STANDBY-indikatorn blir grön) när huvudenheten startas och trådlös överföring aktiveras.

Så här anger du den trådlösa anslutningen

Om du använder flera trådlösa produkter eller om dina grannar använder trådlösa produkter kan störningar inträffa. Du kan förhindra detta genom att ange att den trådlösa anslutningen ska länka huvudenheten till subwoofern (Secure Link-funktionen). Mer information finns i Ytterligare inställningar för det trådlösa systemet (sidan 55).

Steg 3: Utföra enkel inställning

Följ stegen nedan för att göra grundinställningar som gör att du snabbt kan komma igång med systemet.

De alternativ som visas kan variera beroende på landsmodell.

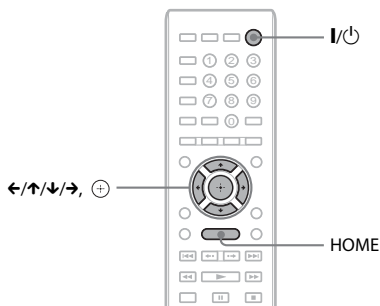

- 1 Slå på strömmen till TV:n.
- 2 Tryck på I/⏻.
- 3 Ställ om ingångsväljaren på TV:n så att signalen från systemet visas på TV-skärmen.

Skärmbilden där du kan välja språk visas.

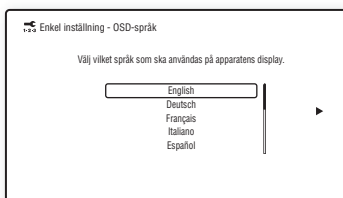

- 4 Utför [Enkel inställning]. Följ anvisningarna på skärmen för att göra grundinställningarna med ←/↑/↓/→ och ⊕.

Utför följande inställning beroende på anslutningsmetod (sidan 19).

- Anslutning med HDMI-kabel: Följ anvisningarna som visas på TV-skärmen.
- Videokabelanslutning: Välj [16:9] eller [4:3] så att bilden visas korrekt.

Visa skärmbilden för Enkel inställning igen

- 1 Tryck på HOME.
Startmenyn visas på TV-skärmen.
- 2 Tryck på ←/→ för att välja [Inställn.].
- 3 Tryck på ↑/↓ för att välja [Enkel inställning] och tryck sedan på ⊕.
- 4 Tryck på ←/→ för att välja [Start] och tryck sedan på ⊕.

Skärmbilden Enkel inställning visas.

Steg 4: Välja källa

Du kan välja uppspelningskälla.

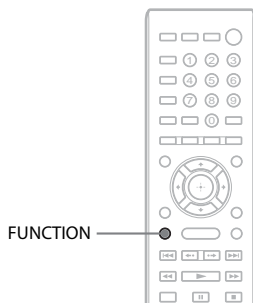

Tryck flera gånger på FUNCTION tills önskad funktion visas i frontpanelens teckenfönster.

Varje gång du trycker på FUNCTION ändras funktionen enligt följande.

BD/DVD → FM → HDMI1 → HDMI2 →
TV → BD/DVD → ...

Funktion	Källa
"BD/DVD"	Skiva, USB-enhet, iPod/iPhone eller nätverksenhet som ska spelas upp i systemet
"FM"	FM-radio (sidan 47)
"HDMI1"/ "HDMI2"	Komponent som är ansluten till HDMI IN 1 eller HDMI IN 2-uttaget på bakpanelen (sidan 21)
"TV"	Komponent (t.ex. en TV) som är ansluten till TV DIGITAL IN (OPTICAL)-uttaget på bakpanelen eller en TV som är kompatibel med funktionen Audio Return Channel och är ansluten till HDMI OUT-uttaget på bakpanelen (sidan 19)

Steg 5: Lyssna på surroundljud

Efter det att du har utfört föregående steg och startat uppspelningen kan du enkelt njuta av surroundljud. Du kan också välja förprogrammerade surroundinställningar som är skraddarsydda för olika typer av ljudkällor. De ger ett kraftfullt ljud med stor närvarokänsla, som i en biosalong, i din hemmamiljö.

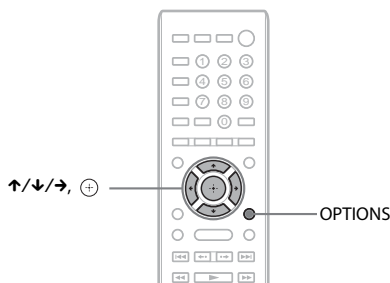

Välja surroundinställningar efter egna önskemål

Inställningsmetoden skiljer sig beroende på funktion.

När du spelar via funktionen BD/DVD* eller FM

- 1 Tryck på OPTIONS.**
Alternativmenyn visas på TV-skärmen.
- 2 Tryck på ↑/↓ för att välja [Surroundinställning] och tryck sedan på ⊕.**
- 3 Tryck flera gånger på ↑/↓ tills den surroundinställning du önskar visas på TV-skärmen.**
I tabellen nedan finns beskrivningar av surroundinställningarna.
- 4 Tryck på ⊕.**
Inställningen aktiveras.
* Surroundljudinställningarna gäller inte Internetinnehåll.

När du spelar upp via HDMI1, HDMI2 eller TV-funktionen

- 1 Tryck på OPTIONS.**
Alternativmenyn visas i frontpanelens teckenfönster.
- 2 Tryck på ↑/↓ flera gånger tills SUR. SET visas i frontpanelens teckenfönster. Tryck sedan på ⊕ eller →.**
- 3 Tryck på ↑/↓ flera gånger tills den önskade surroundinställningen visas i frontpanelens teckenfönster.**
I tabellen nedan finns beskrivningar av surroundinställningarna.
- 4 Tryck på ⊕.**
Inställningen aktiveras.
- 5 Tryck på OPTIONS.**
Alternativmenyn i frontpanelens teckenfönster stängs.

Om högtalarutmatning

Standardinställningen är [Auto] (AUTO).

Surroundinställning	Effekt
[Auto] "AUTO"	Systemet matar ut ljudet med passande effekt automatiskt beroende på källa. <ul style="list-style-type: none"> • 2-kanalskälla: Matar ut 2-kanaligt ljud som det är. • Flerkanalskälla: Simulerar 7.1- eller 5.1-surroundljud med två främre högtalare och en subwoofer.
[2ch Stereo] "2CH ST."	Systemet matar ut 2-kanalsljud oavsett ljudformat och antal kanaler. Flerkanaliga surroundformat mixas ned till två kanaler.

Obs!

- Beroende på den ingående ljudströmmen kanske surroundinställningarna inte är aktiva.
- När du spelar en Super Audio CD-skiva är surroundinställningarna inte aktiva.

Tips!

- Du kan också välja surroundinställning i [Surroundinställning] i [Ljudinställningar] (sidan 63).

Spela upp en skiva

Information om spelbara skivor finns på Spelbara skivor (sidan 75).

- 1 Ställ om ingångsväljaren på TV:n så att signalen från systemet visas på TV-skärmen.
- 2 Sätt in en skiva.

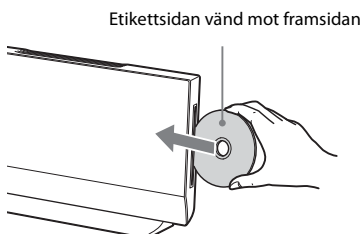

● visas på startmenyn och uppspelningen startar.

Om uppspelningen inte startar automatiskt väljer du ● för kategorin [Video], [Musik] eller [Foto] och trycker på ⊕.

Obs!

- Lägg inte i en skiva när huvudenheten är i viloläge.
- Lägg inte i en skiva när lysdioden blinkar precis efter det att du har slagit på huvudenheten.
- Sätt in skivan rakt in i skivfacket.

Använda BONUSVIEW/BD-LIVE

Vissa BD-ROM-skivor med logotypen BD-LIVE* har bonusinnehåll och annan information som kan laddas ned.

* BD-LIVE™

1 Anslut USB-enheten till (USB)-porten på huvudenhetens baksida.

Om du bara vill använda BONUSVIEW går du vidare till steg 3.

För lokal lagring använder du ett USB-minne på 1 GB eller mer.

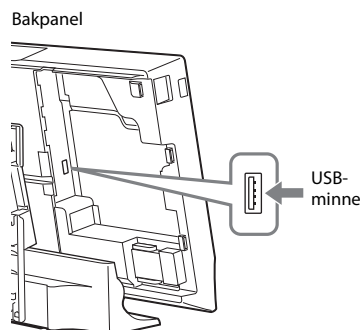

2 Förbered för BD-LIVE (endast BD-LIVE).

- Anslut systemet till ett nätverk (sidan 23).
- Ställ in [BD-Internetanslutning] till [Tillät.] (sidan 63).

3 Sätt i en BD-ROM-skiva med BONUSVIEW/BD-LIVE.

Användningsmetoden skiljer sig beroende på skivan. Läs i bruksanvisningen för skivan.

Tips!

- Om du vill ta bort information i USB-minnet väljer du [Radera BD-data] i [Video] och trycker på ⊕. All information som lagras i mappen buda tas bort.

Använda Blu-ray 3D

Du kan använda Blu-ray 3D-skivor med 3D-logotypen*.



1 Förbered för uppspelning av Blu-ray 3D-skivor.

- Anslut systemet till en 3D-kompatibel TV med en HDMI-höghastighetskabel (medföljer ej).
- Ställ in [3D-utmatningsinst.] och [TV-skärmsinställning för 3D] i [Bildinställningar] (sidan 61).

2 Sätt in en Blu-ray 3D-skiva.

Användningsmetoden skiljer sig beroende på skivan. Se bruksanvisningen som medföljde skivan.

Tips!

- Läs bruksanvisningen till den 3D-kompatibla TV:n.

Visa uppspelningsinformationen

Du kan kontrollera uppspelningsinformationen genom att trycka på DISPLAY.

Den information som visas skiljer sig beroende på skivans typ och systemets status.

Exempel: När du spelar en BD-ROM-skiva

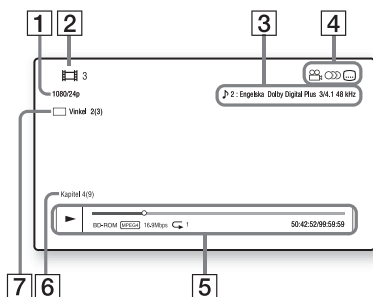

- 1 Upplösning för utmatning/videofrekvens
- 2 Titelnnummer eller titelnamn
- 3 Aktuell ljudinställning
- 4 Tillgängliga funktioner (vinkel, ljud, undertext)
- 5 Uppspelningsinformation
Visar uppspelningsläge, statusfält för uppspelning, skivtyp, videocodec, bithastighet, repeteringstyp, statusfält för uppspelning, uppspelningstid, total uppspelningstid
- 6 Kapitelnummer
- 7 Aktuell vald vinkel

Spela upp från en USB-enhet

Du kan spela upp video-, musik- och filer på den anslutna USB-enheten.

Spelbara filtyper beskrivs i Spelbara filtyper (sidan 76).

1 Anslut USB-enheten till USB-porten (USB) på huvudenheten.

Läs bruksanvisningen till USB-enheten innan du ansluter.

Huvudenhetens bakpanel/vänstra sida

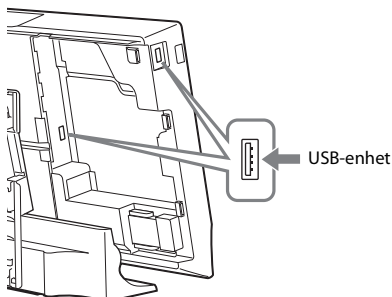

2 Tryck på HOME.

Startmenyn visas på TV-skärmen.

3 Tryck på ←/→ för att välja [Video], [Musik] eller [Foto].

4 Tryck på ↑/↓ för att välja [USB-enhet (bak)] eller [USB-enhet (vänster)] och tryck sedan på +.

Obs!

- Koppla inte bort USB-enheten när den används. Undvik att data och USB-enheten skadas genom att stänga av systemet när du ansluter eller kopplar bort USB-enheten.

Använda en iPod/iPhone

Du kan lyssna på musik och se på video och bilder och ladda batteriet för en iPod/iPhone via systemet.

Kompatibla iPod/iPhone-modeller

De kompatibla iPod/iPhone-modellerna är följande. Uppdatera din iPod/iPhone med den senaste programvaran innan du använder den med systemet.

För iPod touch 4th generation, iPod touch 3rd generation, iPod touch 2nd generation, iPod touch 1st generation, iPod nano 6th generation, iPod nano 5th generation (videokamera), iPod nano 4th generation (video), iPod nano 3rd generation (video), iPod nano 2nd generation (aluminium), iPod nano 1st generation, iPod 5th generation (video), iPod classic, iPhone 4, iPhone 3GS, iPhone 3G, iPhone

Så här använder du en iPod/iPhone via systemet

- 1 Anslut dockan för iPod/iPhone (medföljer) till den bakre eller vänstra sedan din iPod/iPhone i dockan för iPod/iPhone.**

När du spelar upp en video- eller fotofil ansluter du videouttaget på dockan för iPod/iPhone till videoingången på TV:n med en videokabel (medföljer) innan du placerar din iPod/iPhone i dockan för iPod/iPhone.

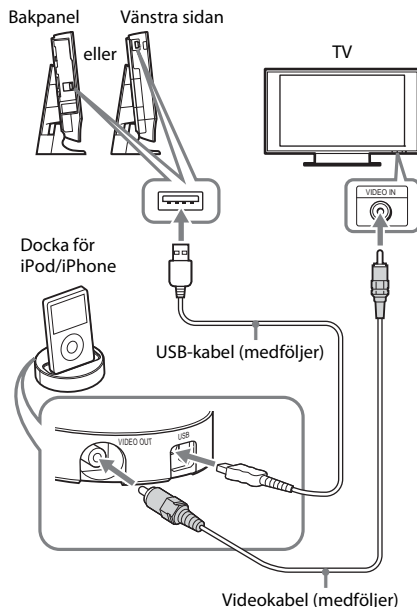

- 2 Tryck på HOME.**

Startmenyn visas på TV-skärmen.

- 3 Tryck på ←/→ för att välja [Video], [Musik] eller [Foto].**

- 4 Tryck på ↑/↓ för att välja [iPod (bak)] eller [iPod (vänster)] och tryck sedan på ⊕.**

■ Om du valde [Video] eller [Musik] i steg 3

Video- och musikfilerna visas i en lista på TV-skärmen. Gå vidare till nästa steg.

■ Om du valde [Foto] i steg 3

[Ändra TV:ns ingång till videoingången för...] visas på TV-skärmen. Ställ om ingångsväljaren på TV:n så att signalen från din iPod/iPhone visas på TV-skärmen. Starta sedan bildspelet genom att använda iPod/iPhone direkt.

- 5 Tryck på ←/↑/↓/→ och ⊕ för att välja den fil du vill spela upp.**

Ljudet från din iPod/iPhone spelas upp i systemet.

Ställ om ingångsväljaren på TV:n när du spelar upp en videofil så att signalen från din iPod/iPhone visas på TV-skärmen.

Du kan styra din iPod/iPhone med hjälp av knapparna på fjärrkontrollen.

Information om hur du använder din iPod/iPhone finns även i bruksanvisningen till iPod/iPhone.





Obs!

- Om du vill ändra en systeminställning, t.ex. surroundinställningen, medan du visar bilder från din iPod/iPhone på TV:n väljer du ingången på din TV för det här systemet innan du använder systemet.







Använda din iPod/iPhone med hjälp av fjärrkontrollen

Du kan styra din iPod/iPhone med hjälp av knapparna på fjärrkontrollen. I följande tabell visas ett exempel på vilka knappar som kan användas. (Användningen kan skilja sig beroende på iPod-/iPhone-modell.)



För [Video]/ [Musik]

Tryck på	Användning
	Startar uppspelning.
	Pausar uppspelning.
	Stoppar uppspelning.
	Snabbspolar bakåt eller framåt.
	Hoppar till föregående/nästa fil eller kapitel.

För [Foto]

Tryck på	Användning
	Startar eller pausar uppspelning. När du trycker på och håller ned någon av de här knapparna i flera sekunder går den iPod/iPhone som är ansluten in i viloläge.
	Pausar uppspelning.
	Snabbspolar bakåt eller framåt.
	Går till föregående eller nästa fil. När du trycker på och håller ned någon av de här knapparna snabbspolar den iPod/iPhone som är ansluten framåt eller bakåt.
DISPLAY	Tänder bakgrundsbelysningen (eller förlänger den med 30 sekunder).
OPTIONS, 	Återgår till föregående skärmbild eller mapphierarki.
	Väljer föregående eller nästa alternativ.
	Väljer det markerade alternativet.

Obs!

- Din iPod/iPhone laddas när den är ansluten till systemet och systemet är igång.
- När [Automatiskt viloläge] är inställt på [På] kan systemet stängas av automatiskt när du använder en iPod/iPhone.
- Du kan inte överföra låtar till en iPod/iPhone från det här systemet.
- Sony är inte ansvarigt om data som spelats in på en iPod/iPhone förloras eller skadas när en iPod/iPhone anslutits till denna huvudenhet.
- Den här produkten är avsedd att fungera med iPod/iPhone och har certifierats för att uppfylla Apples standarder för prestanda.
- Koppla inte bort din iPod/iPhone när den används. Undvik att data och iPod/iPhone-enheten skadas genom att stänga av systemet när du ansluter eller kopplar bort iPod/iPhone-enheten.
- Systemet kan bara identifiera en iPod/iPhone som tidigare har varit ansluten till systemet.
- Funktionen för systemets ljudkontroll fungerar inte när du spelar upp video- eller fotofiler via din iPod/iPhone.
- Om du ansluter en iPod som inte är kompatibel med videoutmatningsfunktionen och väljer  [iPod (bak)] eller  [iPod (vänster)] i [Video] eller [Foto] visas ett varningsmeddelande på TV-skärmen.
- Systemet kan identifiera upp till 3 000 filer (inklusive mappar).



Spela via ett nätverk

Strömning av BRAVIA Internet Video

BRAVIA Internet Video fungerar som en portal som levererar valt Internetinnehåll samt ett urval av underhållning på begäran direkt till huvudenheten.

Tips!

- Visst Internetinnehåll måste registreras via en dator innan det kan spelas upp.

- 1 Förbereda för BRAVIA Internet Video.**
Anslut systemet till ett nätverk (sidan 23).
- 2 Tryck på \leftarrow/\rightarrow för att välja  [Video],  [Musik] eller  [Foto].**
- 3 Tryck på \uparrow/\downarrow för att välja ikon för en Internetleverantör och tryck sedan på \oplus .**



Om du inte får tillgång till listan över Internetinnehållet, visas istället en ikon för att innehållet inte är hämtat eller en ny ikon.

Använda kontrollpanelen

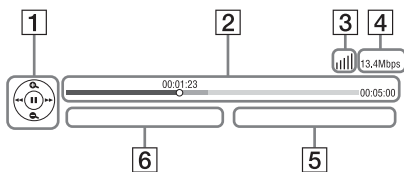
Kontrollpanelen visas när videofilen börjar spelas upp. De alternativ som visas kan skilja sig åt beroende på Internetleverantör. För att visa igen trycker du på DISPLAY.



- 1** Kontrollskärmen
Tryck på $\leftarrow/\uparrow/\downarrow/\rightarrow$ eller \oplus för uppspelningsfunktioner.
- 2** Statusfält för uppspelning
Statusfält, markör som indikerar aktuell position, uppspelningstid, videofilens varaktighet

- 3** Nätverksstatusindikator
 Visar signalstyrkan för en trådlös anslutning.
 Visar en trådbunden anslutning.
- 4** Nätverkets överföringshastighet
- 5** Namnet på nästa videofil
- 6** Den videofil som är vald för tillfället

Spela upp filer i ett hemmanätverk (DLNA)

Du kan spela upp video-, musik- eller fotofiler på andra DLNA-certifierade komponenter genom att ansluta dem till ditt hemmanätverk.

Den här huvudenheten kan användas som spelare och renderare.

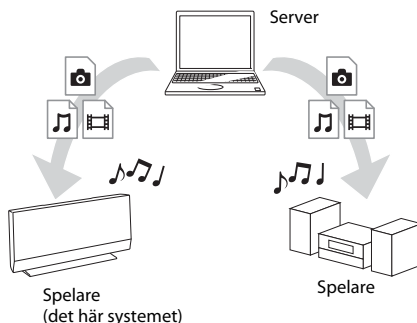

- Server: Lagrar och skickar filer
- Spelare: Tar emot och spelar upp filer från servern
- Renderare: Tar emot och spelar upp filer från servern och kan styras av en annan komponent (styrenhet)
- Styrenhet: Styr renderarkomponenten



Förbered användning av funktionen DLNA.

- Anslut systemet till ett nätverk (sidan 23).
- Förbered övriga DLNA-certifierade komponenter. Mer information finns i bruksanvisningarna till komponenterna.

Så här spelar du upp filer som lagras på en DLNA-server via systemet (DLNA-spelare)

Välj DLNA-serverikonen från  [Video],  [Musik] eller  [Foto] på startmenyn och välj sedan den fil du vill spela upp.

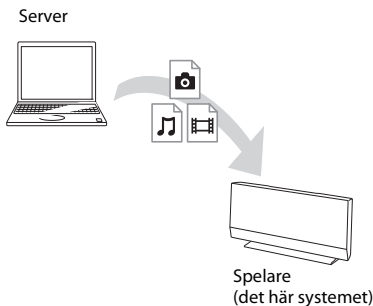

Så här spelar du upp fjärrfiler genom att manövrera systemet (renderaren) via en DLNA-styrenhet

Du kan styra systemet med en DLNA-certifierad styrenhet, till exempel iPhone, när du spelar upp filer som är lagrade på en DLNA-server.

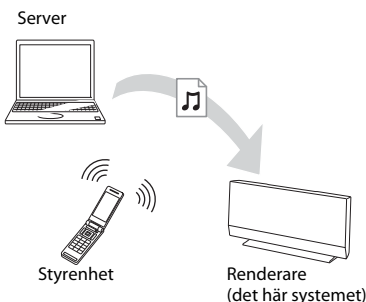

Kontrollera det här systemet med hjälp av en DLNA-styrenhet.

Information om användning finns i bruksanvisningen för DLNA-styrenheten.

Obs!

- Använd inte systemet med den medföljande fjärrkontrollen samtidigt som du använder en DLNA-styrenhet.
- Information om DLNA-styrenheten finns i dess bruksanvisning.

Tips!

- Systemet är kompatibelt med funktionen "Play To" i Windows Media Player 12 som medföljer Windows 7.

Spela samma musik i olika rum (PARTY STREAMING)

Du kan samtidigt spela samma musik i alla dina Sony-komponenter som är kompatibla med funktionen PARTY STREAMING och anslutna till ditt hemnätverk.

Det finns två typer av PARTY STREAMING-kompatibla komponenter.

- PARTY-värd: Skickar och lagrar filer
- PARTY-gäst: Tar emot och spelar upp filer

Den här huvudenheten kan användas som PARTY-värd eller PARTY-gäst.

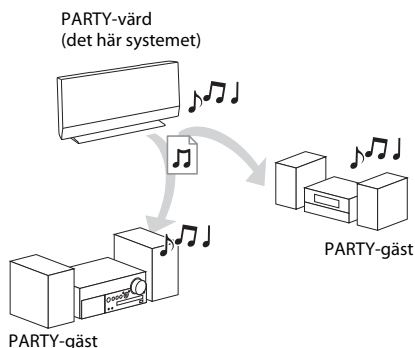

Förbered för PARTY STREAMING.

- Anslut systemet till ett nätverk (sidan 23).
- Anslut komponenter som är kompatibla med funktionen PARTY STREAMING.

Så här använder du systemet som PARTY-värd

Välj ett spår i  [Musik] och välj sedan [Starta Party] på alternativmenyn för att starta ett PARTY.

Om du vill stänga PARTY trycker du på HOME.

Så här använder du systemet som PARTY-gäst

Välj  [Party] i  [Musik] och välj sedan enhetsikonen för PARTY-värd.

Lämna PARTY genom att trycka på OPTIONS och sedan välja [Lämna Party].

Avsluta PARTY genom att trycka på OPTIONS och sedan välja [Avsluta Party].

Obs!

- Försäljning och tillgång till produkter som är kompatibla med funktionen PARTY STREAMING skiljer sig åt beroende på område.

Söka efter video- eller musikinformation

Du kan hämta innehållsinformation med hjälp av Graceneoteknik och söka efter relaterad information.

1 Anslut systemet till ett nätverk (sidan 23).

2 Sätt in en skiva eller anslut en USB-enhet med innehåll som du vill söka efter.

Du kan göra en videosökning från en BD-ROM eller DVD-ROM och en musiksökning från en CD-DA (musik-CD) eller USB-enhet.

3 Tryck på \leftarrow/\rightarrow för att välja [Video] eller [Musik].

4 Tryck på \uparrow/\downarrow för att välja [Videosökning] eller [Musiksökning].

Innehållsinformationen visas

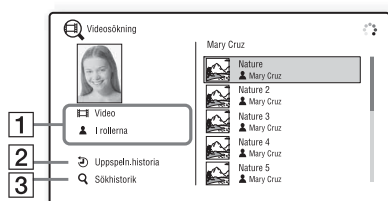

1 Innehållsinformation

Visar en lista med relaterad information, t.ex. titel, spår eller artist.

2 [Uppspeln.historia]

Visar en lista med tidigare spelade BD-ROM/DVD-ROM/CD-DA-titlar (musik-CD). Välj en titel för att hämta innehållsinformation.

3 [Sökhistorik]

Visar en lista över tidigare sökningar som har gjorts via funktionen [Videosökning] eller [Musiksökning].

Så här söker du efter ytterligare relaterad information

Välj ett objekt i listorna och välj sedan önskad söktjänst.

Tillgängliga alternativ

Olika inställnings- och uppspelningsfunktioner finns tillgängliga via knappen OPTIONS. Vilka alternativ som är tillgängliga beror på situationen.

Vanliga alternativ

Alternativ	Information
[Surroundinställning]	Ändrar surroundinställningarna (sidan 34).
[Uppreppningsinst]	Ställer in inställning för upprepade uppspelning (repetering).
[3D-meny]	[3D-djupjustering]: Justerar djupet för 3D-bilder.
[Favoritlista]	Visar listan över favoriter.
[Spela/Stopp]	Startar eller stoppar uppspelningen.
[Spela från början]	Spelar upp alternativet från början.
[Lägg till som Favorit]	Lägger till ett Internetinnehållsobjekt i favoritlistan.
[Ta bort från favoriterna]	Raderar ett Internetinnehållsobjekt i favoritlistan.
[Starta Party]	Startar ett party med vald källa. Det här alternativet kanske inte visas beroende på källan.
[Lämna Party]	Lämnar ett party i vilket systemet deltar. Funktionen PARTY STREAMING fortsätter bland andra deltagande enheter.
[Avsluta Party]	Avslutar ett party i vilket systemet deltar. Funktionen PARTY STREAMING avslutas för alla andra deltagande enheter.

Endast [Video]

Alternativ	Information
[A/V SYNC]	Justerar fördröjningen mellan bild och ljud. Mer information finns i Justera fördröjningen mellan bild och ljud (sidan 44).
[3D-utmatningsinst.]	Ställer in om 3D-video ska matas ut automatiskt eller inte. Obs! <ul style="list-style-type: none"> • 3D-video från HDMI IN 1- eller HDMI IN 2-uttaget matas ut oavsett den här inställningen.
[Videoinställningar]	<ul style="list-style-type: none"> • [Bildkvalitetsläge] Väljer bildinställningar för miljöer med olika belysningar. • [Bildrutebrusreducering]: Minskar slumpvisa störningar i bilden. • [Blockbrusreducering]: Minskar mosaikliknande blockbrus i bilden. • [Myggbrusreducering] Minskar mindre brus runt bildens kanter (myggbrus).
[Paus]	Pausar uppspelningen.
[Toppmeny]	Visar toppmenyn på BD- och DVD-skivor.
[Meny/Popup-meny]	Visar popup-menyn på BD-ROM-skivor och menyn på DVD-skivor.
[Titelsökning]	Söker efter en titel på BD-ROM-/DVD VIDEO-skivor och startar uppspelningen från början.
[Kapitelsökning]	Söker efter ett kapitel och startar uppspelningen från början.
[Vinkel]	Byter till andra visningsvinklar om flera vinklar har spelats in på en BD-ROM-/DVD VIDEO-skiva.
[Brusreduc. för IP-innehåll]	Justerar videokvaliteten för Internetinnehåll.
[Videosökning]	Visar information om BD-ROM-/DVD-ROM-skivor med hjälp av Gracenote-teknik.

Endast [Musik]

Alternativ	Information
[Lägg till bakgr.musik]	Registrerar musikfiler på USB-minnet som bakgrundsmusik till bildspel.
[Musiksökning]	Visar information om ljud-CD-skivor med hjälp av Gracenote-teknik.
[Slumpinställning] (endast iPod/iPhone)	Ställer in slumpmässig uppspelning.

Endast [Foto]

Alternativ	Information
[Bildspel]	Startar ett bildspel.
[Bildspelshastighet]	Ändrar bildspelshastigheten.
[Bildspelseffekt]	Ställer in effekten när du visar ett bildspel.
[Bakgrundsmusik]	<ul style="list-style-type: none"> • [Av]: Stänger av funktionen. • [Min musik från USB]: Ställer in de musikfiler som registrerats under [Lägg till bakgr.musik]. • [Spela från musik-CD] Ställer in spåren på CD-DA-skivor (musikskivor).
[Vrid åt vänster]	Roterar fotot moturs 90 grader.
[Vrid åt höger]	Roterar fotot medurs 90 grader.
[Öppna bild]	Visar den valda bilden.

Justera fördröjningen mellan bild och ljud

(A/V SYNC)

Om ljudet inte överensstämmer med bilderna på TV-skärmen kan du justera fördröjningen mellan bild och ljud.

Inställningsmetoden skiljer sig beroende på funktion.

Obs!

- Beroende på inmatningsflödet är det inte säkert att A/V SYNC är aktivt.

När du spelar via funktionen BD/DVD

- 1 Tryck på OPTIONS.**
Alternativmenyn visas på TV-skärmen.
- 2 Tryck på ↑/↓ för att välja [A/V SYNC] och tryck sedan på ⊕.**
- 3 Tryck på ←/→ för att justera fördröjningen mellan bild och ljud.**
Det går att justera mellan 0 och 300 millisekunder i steg om 25 millisekunder.
- 4 Tryck på ⊕.**
Inställningen aktiveras.

När du spelar upp via funktionen HDMI1, HDMI2 eller TV

- 1 Tryck på OPTIONS.**
Alternativmenyn visas i frontpanelens teckenfönster.
- 2 Tryck flera gånger på ↑/↓ tills A/V SYNC visas i frontpanelens teckenfönster. Tryck sedan på ⊕ eller →.**
- 3 Tryck på ↑/↓ för att justera fördröjningen mellan bild och ljud.**
Det går att justera mellan 0 och 300 millisekunder i steg om 25 millisekunder.
- 4 Tryck på ⊕.**
Inställningen aktiveras.
- 5 Tryck på OPTIONS.**
Alternativmenyn i frontpanelens teckenfönster stängs.

Välja den effekt som passar källan

Du kan välja ett passande ljudläge för filmer eller musik.

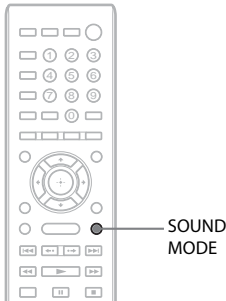

Tryck på **SOUND MODE** upprepade gånger under uppspelning tills önskat läge visas i frontpanelens teckenfönster.

- ”**AUTO**”: Systemet väljer automatiskt MOVIE eller MUSIC för att skapa ljudeffekten beroende på skivan eller ljudströmmen.
- ”**MOVIE**”: Systemet tillhandahåller ljudet för filmer.
- ”**MUSIC**”: Systemet tillhandahåller ljudet för musik.
- ”**SPORTS**”: Systemet lägger till eko i sportprogram.
- ”**GAME ROCK**”: Systemet tillhandahåller ljudet för musik-/rytmspel.

Obs!

- När du väljer AUTO kan början av ljudet klippas bort, eftersom det optimala läget väljs automatiskt av systemet, beroende på vilken skiva eller källa som spelas. Välj ett annat läge än AUTO om du vill undvika att ljudet klippas av.
- Beroende på inmatningsflödet är det inte säkert att ljudläget är effektivt.
- När du spelar en Super Audio CD-skiva fungerar inte den här funktionen.

Välja ljudformat, ljudspår på flera språk eller kanal

När du spelar upp en BD/DVD VIDEO-skiva som spelats in med flera ljudformat (PCM, Dolby Digital, MPEG-ljud eller DTS) eller flera språk kan du byta ljudformatet eller språket. Med en CD-skiva kan du välja ljudet från den högra eller vänstra kanalen och lyssna på ljudet från den valda kanalen genom både höger och vänster högtalare.

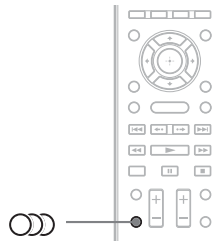

Tryck på **☉** flera gånger under uppspelning för att välja önskad ljudsignal.

Ljudinformationen visas på TV-skärmen.

■ BD/DVD VIDEO

Det är BD/DVD VIDEO-skivan som avgör vilka språk du kan välja mellan.

När fyra siffror visas indikerar de språkkoden. Information om språkkoden finns i Lista över språkkoder (sidan 80). Om samma språk visas två eller flera gånger har BD/DVD VIDEO-skivan spelats in med flera ljudformat.

■ DVD-VR

De typer av ljudspår som har spelats in på en skiva visas.

Exempel:

- [♪ Stereo]
- [♪ Stereo (Ljud1)]
- [♪ Stereo (Ljud2)]
- [♪ Huvud]
- [♪ Under]
- [♪ Huvud/underljud]

Obs!

- [♪ Stereo (Ljud1)] och [♪ Stereo (Ljud2)] visas inte när bara en ljudström har spelats in på skivan.

■ CD

- [**D Stereo**]: Standardstereoljudet.
- [**D 1/V**]: Ljudet från den vänstra kanalen (mono).
- [**D 2/H**]: Ljudet från den högra kanalen (mono).
- [**D V+H**]: Ljudet från både vänster och höger kanal från varje enskild högtalare.

Lyssna på multiplexsändningsljud

(DUAL MONO)

Du kan lyssna på multiplexsändningsljud när systemet tar emot eller spelar en Dolby Digital-multiplexsändningssignal.

Obs!

- För att kunna ta emot Dolby Digital-signalen måste du ansluta en TV eller annan komponent till huvudenheten med en digital optisk kabel (sidan 19). Om TV:n är kompatibel med funktionen Audio Return Channel (sidorna 20, 65) kan du ta emot en Dolby Digital-signal via en HDMI-höghastighetskabel.

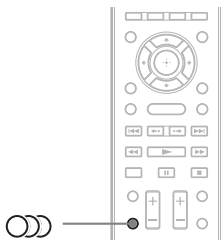

Tryck flera gånger på  tills önskad signal visas i frontpanelens teckenfönster.

- **"MAIN"**: Ljudet för huvudspråket används.
- **"SUB"**: Ljudet för underspråket används.
- **"MAIN/SUB"**: Blandat ljud från både huvud- och underspråket används.

Lyssna på radio

Du kan lyssna på radioljud med systemets högtalare.

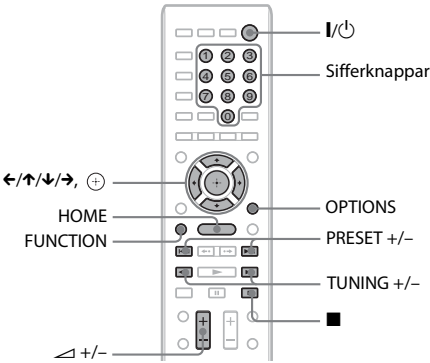

Aktuellt band och
förinställningsnummer

Aktuell station

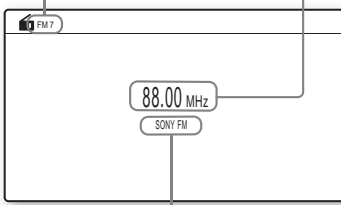

Stationsnamn (endast
europeiska modeller).

- Tryck flera gånger på FUNCTION tills FM visas i frontpanelens teckenfönster.**
- Välj radiostation.**

Automatisk inställning

Tryck på och håll ned TUNING +/- tills den automatiska avsökningen börjar. [Automatisk inställning] visas på TV-skärmen. Avsökningen avbryts när en station hittas.

Om du vill stoppa den automatiska avsökningen manuellt trycker du på TUNING +/- eller ■.

Manuell inställning

Tryck på TUNING +/- flera gånger.

- Justera volymen genom att trycka på \triangle +/-.**

Om ett FM-program har mycket brus

Om ett FM-program har mycket brus kan du välja monomottagning. Du får inget stereoljud, men mottagningen blir bättre.

- Tryck på OPTIONS.**
Alternativmenyn visas på TV-skärmen.
- Tryck på \uparrow/\downarrow för att välja [FM-läge] och tryck sedan på \oplus .**
- Tryck på \uparrow/\downarrow för att välja [Mono].**
 - [Stereo]: Stereomottagning.
 - [Mono]: Monomottagning.
- Tryck på \oplus .**
Inställningen aktiveras.

Stänga av radion

Tryck på I/⏻.

Förinställa radiostationer

Du kan ställa in upp till 20 stationer. Innan du ställer in stationerna bör du skruva ner volymen till lägsta nivån.

- Tryck flera gånger på FUNCTION tills FM visas i frontpanelens teckenfönster.**
- Tryck på och håll ned TUNING +/- tills den automatiska avsökningen börjar.**
Avsökningen avbryts när en station hittas.
- Tryck på OPTIONS.**
Alternativmenyn visas på TV-skärmen.
- Tryck på \uparrow/\downarrow för att välja [Förinställningsminne] och tryck sedan på \oplus .**
- Tryck på \uparrow/\downarrow för att välja förinställningsnummer och tryck sedan på \oplus .**
- Upprepa steg 2 till 5 för att lagra andra stationer.**

Ändra ett förinställningsnummer

Välj önskat förinställningsnummer genom att trycka på PRESET +/- och utför sedan proceduren från steg 3.

Välja förinställd station

1 Tryck flera gånger på FUNCTION tills FM visas i frontpanelens teckenfönster.

Den senast mottagna stationen tas in.

2 Tryck på PRESET +/- upprepade gånger för att välja den förinställda stationen.

Förinställningsnumret och frekvensen visas på TV-skärmen och i frontpanelens teckenfönster.

Varje gång du trycker på knappen tas en ny förinställd station in.

Tips!

- Du kan direkt välja ett förinställt stationsnummer genom att trycka på sifferknapparna.

Använda RDS (Radio Data System)

(Endast europeiska modeller)

Vad är RDS?

RDS (Radio Data System) är en sändningstjänst som gör det möjligt för radiostationer att sända tilläggsinformation vid sidan av den vanliga programsignalen. Den här mottagaren har praktiska RDS-funktioner, t.ex. visning av stationens namn.

Stationsnamnet visas även på TV-skärmen.

Ta emot RDS-sändningar

Välj en station från FM-bandet.

När du ställer in en station som har RDS-tjänster, visas stationsnamnet* i frontpanelens teckenfönster.

* Om ingen RDS-sändning tas emot, visas kanske inte stationsnamnet i frontpanelens teckenfönster.

Obs!

- RDS fungerar kanske inte på rätt sätt om den station som du har ställt in inte sänder RDS-signalen på rätt sätt eller om signalstyrkan är för svag.
- Alla FM-stationer tillhandahåller inte RDS-tjänsten eller samma typ av tjänster. Om du inte är bekant med RDS-systemet kan du fråga de lokala radiostationerna om mer information om RDS-tjänsterna i ditt område.

Tips!

- När du tar emot en RDS-sändning och trycker på DISPLAY ändras det som visas i frontpanelens teckenfönster enligt följande:
Stationsnamn → Frekvens →
Förinställningsnummer → Strömninginformation
→ Stationsnamn → ...

Använda funktionen Kontroll för HDMI för "BRAVIA" Sync

Den här funktionen är endast tillgänglig på TV-apparater med BRAVIA Sync-funktionen. Genom att ansluta Sony-komponenter som är kompatibla med funktionen Kontroll för HDMI, via en HDMI-höghastighetskabel, förenklas användningen.

Obs!

- Vissa funktioner kan bara användas om den anslutna TV:n är kompatibel eller så måste de förställas via TV:n. Läs i bruksanvisningen för TV:n.
- Om du vill använda funktionen för systemljudkontroll måste du göra en ljudanslutning mellan systemet och TV:n (sidan 19).
- Om du vill använda funktionen för positionskontroll måste TV:n ha en sensor som kan registrera lyssningspositionen. I så fall justeras också ljudnivån och/eller bildkvaliteten för alla komponenter som är anslutna till TV:n enligt signalen från TV:n.

Använda BRAVIA Sync

Kontroll för HDMI – Enkel inställning

Du kan ställa in systemfunktionen [Kontroll för HDMI] automatiskt genom att aktivera motsvarande inställning på TV:n. Information om funktionen Kontroll för HDMI finns i [HDMI-inställningar] (sidan 65)

Systemavstängning

Du kan stänga av systemet samtidigt med TV:n.

Obs!

- Systemet stängs inte av automatiskt om du spelar musik eller om det är inställt på funktionen FM.

System för uppspelning med en knaptryckning

När du trycker på ► på fjärrkontrollen sätts systemet och TV:n på. TV-funktionen ställs in till den HDMI-ingång som systemet är anslutet till.

Systemets ljudstyrning

Du kan förenkla funktionen att lyssna på ljud från TV:n eller andra komponenter.

Du kan använda systemets ljudkontroll enligt följande:

- När systemet slås på kan ljudet från TV:n eller andra komponenter matas ut från systemets högtalare.
- När ljudet från TV:n eller andra komponenter matas ut via systemets högtalare kan du ändra de högtalare som TV-ljudet matas ut till genom att trycka på SPEAKERS TV ↔ AUDIO.
- När ljudet från TV:n eller andra komponenter matas ut via systemets högtalare kan du justera volymen och stänga av ljudet för systemet genom att använda TV:n.

Obs!

- När TV:n är i PAP-läge (Picture And Picture) eller om video- eller fotofiler spelas upp från iPod/iPhone fungerar inte funktionen för systemets ljudkontroll.
- Beroende på vilken TV du använder visas volymnivån på TV-skärmen när du ändrar volymen för huvudenheten. I så fall kan den volymnivå som visas på TV-skärmen och i frontpanelens teckenfönster skilja sig åt.

Audio Return Channel

Du kan lyssna på ljudet från TV:n via systemet genom att bara använda en HDMI-höghastighetskabel. Mer information om inställningen finns i Ansluta till TV:n (sidan 19)

Enkel fjärrkontrollsmanövrering

Du kan manövrera systemets grundläggande funktioner via TV:ns fjärrkontroll när systemets videoutgång visas på TV-skärmen.

Språket följer med

När du ändrar språket för TV:ns skärmtext, ändras även systemets språk för skärmtext efter det att systemet har stängts av och slagits på.

Vägvalsstyrning

När du utför uppspelning med en knapptryckning på den anslutna komponenten startas systemet och systemets funktion ställs in på HDMI1 eller HDMI2 (beroende på HDMI-uttaget som används), och TV:ns ingång ställs in automatiskt till den HDMI-ingång som systemet är ansluten till.

Obs!

- Se till att komponenten är ansluten till systemet via en HDMI-höghastighetskabel och att funktionen Kontroll för HDMI för den anslutna komponenten är aktiverad.

Positionskontroll

Ljudnivån för de främre högtalarna (höger och vänster) justeras automatiskt om TV:n är kompatibel med den externa enhetskontrollen för funktionen för positionskontroll. I så fall justeras även andra komponenter som är anslutna till TV:n. Mer information finns i TV:ns bruksanvisning.

Ställa in högtalarna

[Högtalarinställningar]

För att få bästa möjliga surroundljud ställer du in högtalarnas anslutning och deras avstånd från din lyssningsposition. Använd sedan testtonen för att justera högtalarnas nivå och balans till samma nivå.

- 1 Tryck på HOME.**
Startmenyn visas på TV-skärmen.
- 2 Tryck på \leftarrow/\rightarrow för att välja  [Inställn.].**
- 3 Tryck på \uparrow/\downarrow för att välja [Ljudinställningar] och tryck sedan på \oplus .**
- 4 Tryck på \uparrow/\downarrow för att välja [Högtalarinställningar] och tryck sedan på \oplus .**
Skärmbilden [Högtalarinställningar] visas.
- 5 Tryck på \uparrow/\downarrow för att välja ett alternativ och tryck sedan på \oplus .**
Kontrollera följande inställningar:

■ [Avstånd]

När du flyttar högtalarna, ställ då in avståndsparmetrarna (**A**) från lyssningspositionen till högtalarna. Du kan ställa in parametrarna från 0,0 till 7,0 meter.

Högtalarna i bilden motsvarar följande:

- ① Vänster, främre högtalare (L)
- ② Höger, främre högtalare (R)
- ③ Subwoofer

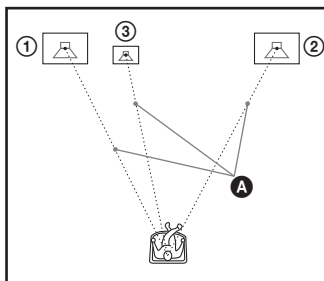

[Främre vänster/höger] **3,0 m**: Ställ in avståndet till de främre högtalarna.

[Subwoofer] **3,0 m**: Ställ in avståndet till subwoofern.

Obs!

- Beroende på inmatningsströmmen är det inte säkert att [Avstånd] fungerar.

■ [Nivå]

Du kan justera högtalarnas ljudnivå. Du kan ställa in parametrarna från -6,0 till +6,0 dB. Kontrollera att du ställer in [Testton] på [På] för att göra justeringen lättare.

[Främre vänster/höger] **0,0 dB**: Ställ in nivån för de främre högtalarna.

[Subwoofer] **0,0 dB**: Ställ in subwoofernivån.

■ [Testton]

Högtalarna avger en testton för att justera [Nivå].

[Av]: Testtonen sänds inte ut från högtalarna.

[På]: Testtonen sänds ut från varje högtalare i tur och ordning medan nivån justeras. När du väljer något av alternativen för

[Högtalarinställningar] hörs testtonen från varje högtalare i tur och ordning. Justera ljudnivån enligt följande.

- 1 Ställ in [Testton] på [På].**
- 2 Tryck på \uparrow/\downarrow för att välja [Nivå] och tryck sedan på \oplus .**
- 3 Tryck på \uparrow/\downarrow för att välja önskad högtalartyp och tryck sedan på \oplus .**
- 4 Tryck på \leftarrow/\rightarrow för att välja vänster eller höger högtalare och tryck därefter på \uparrow/\downarrow för att justera nivån.**
- 5 Tryck på \oplus .**
- 6 Upprepa steg 3 till 5.**
- 7 Tryck på RETURN.**
Systemet återgår till föregående skärmbild.
- 8 Tryck på \uparrow/\downarrow för att välja [Testton] och tryck sedan på \oplus .**
- 9 Tryck på \uparrow/\downarrow för att välja [Av] och tryck sedan på \oplus .**

Obs!

- Testtonssignalerna matas inte ut från HDMI OUT-uttaget.

Tips!

- Tryck på \triangleleft +/- för att justera alla högtalares volym samtidigt.

Använda insomningstimern

Du kan ställa in systemet så att det stängs av vid en förinställd tid så att du kan somna medan du lyssnar på musik. Tiden kan ställas in i intervaller om 10 minuter.

Tryck på SLEEP.

Varje gång du trycker på SLEEP ändras minutvisningen (den återstående tiden) i frontpanelens teckenfönster med 10 minuter.

När du ställer in insomningstimern visas den återstående tiden var femte minut.

När den återstående tiden är mindre än två minuter blinkar SLEEP i frontpanelens teckenfönster.

Kontrollera återstående tid

Tryck en gång på SLEEP.

Så här ändrar du den återstående tiden

Tryck på SLEEP flera gånger för att välja önskad tid.

Inaktivera knapparna på huvudenheten

(Barnlås)

Du kan inaktivera knapparna på huvudenheten (förutom $\mathbb{I}/\text{⏏}$) för att förhindra att de används av misstag, till exempel av barn (barnlåsfunktion).

Tryck på \blacksquare på huvudenheten i mer än fem sekunder.

LOCKED visas i frontpanelens teckenfönster. Barnlåsfunktionen aktiveras och knapparna på huvudenheten är låsta. (Du kan använda systemet med fjärrkontrollen.)

Om du vill avbryta trycker du på \blacksquare i mer än fem sekunder så att UNLOCK visas i frontpanelens teckenfönster.

Obs!

- Om du trycker på huvudenhetens knapp medan barnlåsfunktionen är aktiverad blinkar LOCKED i frontpanelens teckenfönster.

Styra TV:n eller andra komponenter med den medföljande fjärrkontrollen

Du kan styra din TV och andra komponenter, t.ex. kabel-TV-mottagaren eller den digitala satellitmottagaren, med den medföljande fjärrkontrollen. Fjärrkontrollen är fabriksinställd på att styra Sony-komponenter.

Du kan inte styra komponenter av andra tillverkare än Sony genom att ändra fjärrkontrollens förinställda kod. Hur detta går till anges på Ändra fjärrkontrollens förinställda kod (förinställningsläge) (sidan 52).

Obs!

- När du byter batterier i fjärrkontrollen kan det hända att fjärrkontrollens inställning återställs till den ursprungliga SONY-inställningen.

Styra komponenterna med den medföljande fjärrkontrollen

- Tryck på funktionslägesknappen TV eller STB som matchar den komponent du vill styra.
- Tryck på knapparna som finns i följande tabell.
 - : Knappen kan användas med fjärrkontrollens standardinställning.
 - : Knappen kan användas när du ändrar fjärrkontrollens förinställda kod.

Knapp	Fjärrkontrollens läge	
	TV	STB
AV I/⏻	●	●
Sifferknappar	●	●
☰	●	●
ENTER (-/-)	●	○
○○○	●	○
⋮	●	●
SLEEP (⏻/⊕)	●	●

Knapp	Fjärrkontrollens läge	
	TV	STB
Färgknappar (röd/grön/gul/blå)	●	●
TOP MENU (☰)	●	●
♡	●	●
POP UP/MENU	○	○
←/↑/↓/→, ⊕	●	●
RETURN	●	●
HOME (MENU)	●	●
OPTIONS (TOOLS)	●	○
SOUND MODE (⚙)	●	○
⏮/⏭	●	○
◀•/•▶	●	○
⏮/⏭	●	○
▶	●	○
	●	○
■	●	○
⊗	●	●
△ +/-	●	●
PROG +/- (Ⓔ/Ⓕ)	●	●
DISPLAY (Ⓔ/Ⓕ)	●	●

Obs!

- Om du trycker på någon av knapparna ovan i läget TV eller STB tänds funktionslägesknappen för TV eller STB. (Det kan dock hända att vissa knappar inte fungerar och att funktionslägesknappen för TV eller STB inte tänds beroende på inställningen av koden.)
- Om du trycker på någon annan knapp än de ovan när fjärrkontrollen är i läget TV eller STB tänds inte funktionslägesknappen för TV eller STB.
- Beroende på TV:n eller komponenten kan det hända att du inte kan använda vissa av knapparna.

Ändra fjärrkontrollens förinställda kod (förinställningsläge)

- Tryck på HOME. Startmenyn visas på TV-skärmen.
- Tryck på ←/→ för att välja  [Inställn.].

- 3 Tryck på \uparrow/\downarrow för att välja [Inställningsguide för fjärrkontrollen] och tryck sedan på \oplus .**
- 4 Tryck på \uparrow/\downarrow för att välja [Förinställningsläge] och tryck sedan på \oplus .**
- 5 Tryck på \uparrow/\downarrow för att välja den komponent du vill styra med fjärrkontrollen och tryck därefter på \oplus .**
- 6 Tryck på \uparrow/\downarrow för att välja enhetens tillverkare och tryck sedan på \oplus .**
- 7 Tryck på POP UP/MENU samtidigt som du trycker på funktionslägesknappen för TV (för en TV) eller STB (för en kabel-TV-mottagare, digital satellitmottagare, digital videospelare osv.)**

Förinställningsläget aktiveras för fjärrkontrollen. Funktionslägesknappen för TV eller STB (beroende på vilken knapp du har tryckt in) börjar blinka.

- 8 När funktionslägesknappen för TV eller STB börjar blinka, anger du koden på TV-skärmen med nummerknapparna. Tryck därefter på ENTER.**

Om koden har angetts korrekt blinkar funktionslägesknappen för TV eller STB långsamt två gånger. Om inställningen inte fungerar blinkar funktionslägesknappen för TV eller STB snabbt fem gånger.

Obs!

- Du kan avsluta förinställningsläget genom att trycka på funktionslägesknappen för TV eller STB (beroende på vilken knapp som blinkar).
- Om du inte använder fjärrkontrollen under minst tio sekunder under förinställningsläget avslutas läget för fjärrkontrollen.

Nollställa den förinställda koden i fjärrkontrollens minne

- 1 Tryck på och håll ned AV I/⏻, tryck sedan på \blacktriangleleft - och tryck sedan på CH -.**
Funktionsknapparna BD, TV och STB tänds.
- 2 Släpp alla knappar.**
Funktionslägesknapparna BD, TV och STB släcks och den förinställda koden nollställs. Fjärrkontrollen återställs till de ursprungliga inställningarna.

Spara energi i viloläge

Kontrollera att följande två inställningar är gjorda:

- [Kontroll för HDMI] i [HDMI-inställningar] är inställt på [Av] (sidan 65).
- [Snabbstartläge] är inställt på [Av] (sidan 65).

Visa webbplatser

Du kan ansluta till Internet och visa webbplatser, t.ex. Sonys startsida, med hjälp av systemet.

- 1 Förbered för Internetanvändning.**
Anslut systemet till ett nätverk (sidan 23).
- 2 Tryck på HOME.**
Startmenyn visas på TV-skärmen.
- 3 Tryck på \leftarrow/\rightarrow för att välja Globe [Nätverk].**
- 4 Tryck på \uparrow/\downarrow för att välja [Internetläsare] och tryck sedan på \oplus .**
Skärmbilden [Internetläsare] visas.

Obs!

- Vissa webbplatser kanske inte fungerar eller visas på rätt sätt.

Ange en webbadress

Välj [URL-inmatning] på alternativmenyn. Ange webbadressen med hjälp av tangentbordet och välj sedan [Enter].

Så här anger du startsida

När den sida som du vill ange visas väljer du [Gör till startsida] på alternativmenyn.

Återgå till föregående sida

Välj [Föregående sida] på alternativmenyn. Om den föregående sidan inte visas när du väljer [Föregående sida] väljer du [Fönsterlista] från alternativmenyn och väljer den sida du vill återgå till i listan.

Så här avslutar du Internetläsaren

Tryck på HOME.

Skärmbilden Internetläsare

Du kan kontrollera webbplatsinformation genom att trycka på DISPLAY. Den information som visas skiljer sig beroende på webbplats och sidstatus.

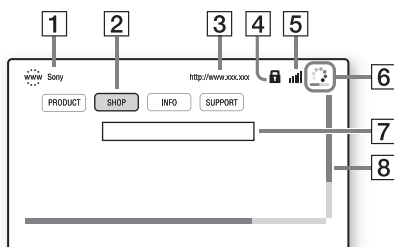

- 1 Sidtitel
- 2 Markör
Flytta genom att trycka på ←/↑/↓/→. Placera markören på den länk som du vill visa och tryck på ⊕. Den länkade webbplatsen visas.
- 3 Sidadress
- 4 SSL-ikon
Visas när den länkade webbadressen är säker.
- 5 Indikator för signalstyrka
Visas när systemet är anslutet till ett trådlöst nätverk.
- 6 Förloppsindikator/inläsningsikon
Visas när sidan läses in och när filer hämtas eller överförs.
- 7 Textinmatningsfält
Tryck på ⊕ och välj sedan [Inmatn.] på alternativmenyn för att öppna tangentbordet.
- 8 Rullningslist
Tryck på ←/↑/↓/→ för att flytta sidan åt vänster, uppåt, nedåt eller åt höger.

Tillgängliga alternativ

Olika inställningar och funktioner finns tillgängliga genom att trycka på OPTIONS. Vilka alternativ som är tillgängliga skiljer sig åt beroende på situationen.

Alternativ	Information
[Webbläsarinst.]	Visar inställningarna för Internetläsaren. <ul style="list-style-type: none">• [Zoom]: Ökar eller minskar storleken för det visade innehållet.• [JavaScript-inställn.]: Anger om JavaScript ska aktiveras eller inaktiveras.• [Cookie-inställningar]: Anger om cookies ska accepteras eller inte.• [SSL-larmvisning]: Anger om SSL ska aktiveras eller inaktiveras.
[Inmatn.]	Visar tangentbordet där du kan ange tecken medan du visar en webbplats.
[Ny rad]	Markören flyttas till nästa rad i textinmatningsfältet.
[Radera]	Raderar ett tecken till vänster om markören under textinmatning.
[Fönsterlista]	Visar en lista över alla webbplatser som är öppna för tillfället. Gör att du kan återgå till en webbplats som visats tidigare genom att välja fönstret.
[Bokmärkeslista]	Visar bokmärkeslistan.
[Teckenkodning]	Ställer in teckenkoden.
[Föregående sida]	Går till en sida som har visats tidigare.
[Nästa sida]	Går till nästa sida som har visats tidigare.
[Avbryt inläsning]	Stoppas inläsningen av en sida.
[Läs in igen]	Läser in samma sida igen.
[URL-inmatning]	Gör att du kan ange en webbadress när tangentbordet visas.
[Lägg till bokmärke]	Lägger till den webbplats som visas för tillfället i bokmärkeslistan.
[Gör till startsida]	Anger den webbplats som visas för tillfället som startsida.
[Öppna i nytt fönster]	Öppnar en länk i ett nytt fönster.
[Visa certifikat]	Visar servercertifikat som skickas från sidor som har stöd för SSL.

Ytterligare inställningar för det trådlösa systemet

Aktivera trådlösa överföringar mellan specifika enheter

[Secure Link]

Du kan ange att den trådlösa anslutningen ska länka huvudenheten till subwoofern med hjälp av Secure Link-funktionen.

Den här funktionen kan hjälpa till att förhindra störningar om du använder flera trådlösa produkter eller om dina grannar använder trådlösa produkter.

- 1 Tryck på HOME.**
Startmenyn visas på TV-skärmen.
- 2 Tryck på </> för att välja [Inställn.].**
- 3 Tryck på ↑/↓ för att välja [Systeminställningar] och tryck sedan på ⊕.**
- 4 Tryck på ↑/↓ för att välja [Trådlös ljudanslutning]. Tryck sedan på ⊕.**
Skärmen [Trådlös ljudanslutning] visas.

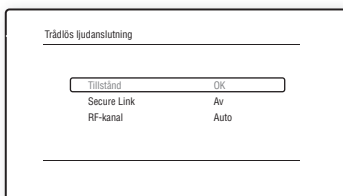

- 5 Tryck på ↑/↓ för att välja [Secure link] och tryck sedan på ⊕.**
- 6 Tryck på ↑/↓ för att välja [På] och tryck sedan på ⊕.**
Om du vill avbryta Secure Link-funktionen väljer du [Av].
- 7 Tryck på SECURE LINK på subwoofers baksida.**
Gå vidare till nästa steg inom några minuter.

- 8 Tryck på </> för att välja [Start] och tryck sedan på ⊕.**

Om du vill återgå till föregående visning väljer du [Ångra].

- 9 När meddelandet [Secure Link-inställningen är klar.] visas trycker du på ⊕.**

Subwoofern är länkad till huvudenheten och LINK/STANDBY-indikatorn blir orange.

Om meddelandet [Secure Link-inställningen misslyckades.] visas följer du anvisningarna på skärmen.

Så här avbryter du Secure Link-funktionen

För huvudenheten

Välj [Av] i steg 6 ovan.

För subwoofern

Tryck på och håll ned SECURE LINK på baksidan av subwoofern tills LINK/STANDBY-indikatorn blir grön eller blinkar grönt.

Om den trådlösa överföringen är instabil

[Radiofrekvenskanal]

Om du använder flera trådlösa system, till exempel trådlöst LAN (Local Area Network) eller Bluetooth, kan de trådlösa signalerna vara instabila. I det här fallet kan överföringen förbättras genom att ändra följande inställning för [Radiofrekvenskanal].

- 1 Tryck på HOME.**
Startmenyn visas på TV-skärmen.
- 2 Tryck på </> för att välja [Inställn.].**
- 3 Tryck på ↑/↓ för att välja [Systeminställningar] och tryck sedan på ⊕.**
- 4 Tryck på ↑/↓ för att välja [Trådlös ljudanslutning]. Tryck sedan på ⊕.**
Skärmen [Trådlös ljudanslutning] visas.

5 Tryck på ↑/↓ för att välja [Radiofrekvenskanal] och tryck sedan på ⊕.

6 Tryck på ↑/↓ för att välja önskad inställning och tryck sedan på ⊕.

- [Auto]: Du bör vanligtvis välja det här alternativet. Den bästa kanalen för överföring väljs automatiskt.
- [1], [2], [3]: Systemet överför ljud genom att fixera kanalen för sändning. Välj den kanal som har bäst överföring.

Obs!

- Överföringen kan förbättras genom att ändra överföringskanal (frekvens) för de andra trådlösa systemen. I bruksanvisningen till de andra trådlösa systemen finns mer information.

Konfigurera nätverket

[Internetinställningar]

Anslut systemet till nätverket innan du gör inställningarna. Mer information finns i Ansluta till nätverket (sidan 23).

Så här öppnar du skärmen för inställningar

1 Tryck på HOME.

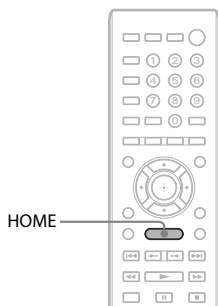

Startmenyn visas på TV-skärmen.

2 Tryck på ←/→ för att välja [Inställn.].



3 Tryck på ↑/↓ för att välja [Nätverksinställningar] och tryck sedan på ⊕.

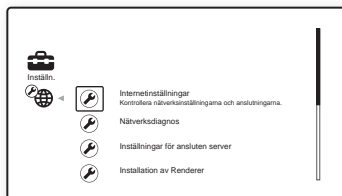

4 Tryck på ↑/↓ för att välja [Internetinställningar] och tryck sedan på ⊕.

Skärmbilden [Internetinställningar] visas.

För BDV-L800/BDV-L800M

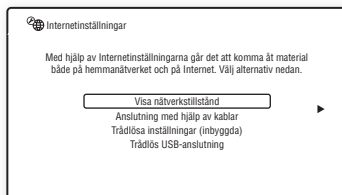

För BDV-L600

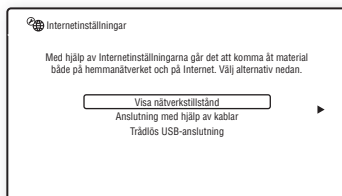

Obs!

- Alternativet i [Internetinställningar] är nödvändiga för att du ska kunna ansluta till Internet. Ange respektive (alfanumeriska) värden för

bredbandsroutern eller routern för trådlöst LAN. Vilka alternativ som måste anges kan skilja sig åt beroende på Internetleverantören eller routern. Mer information finns i handboken från Internetleverantören och handboken som medföljde routern.

- Om du vill ha mer information kan du gå till följande webbadress.

För kunder i Europa:
<http://support.sony-europe.com>

För kunder i övriga länder eller regioner:
<http://www.sony-asia.com/support>

När du ansluter till LAN-nätverket med en LAN-kabel

Följ stegen nedan för att ansluta till ett LAN-nätverk (Local Area Network).

Automatisk inställning

- 1 Tryck på \uparrow/\downarrow för att välja [Anslutning med hjälp av kablar] på skärmbilden [Internetinställningar] och tryck sedan på \oplus .**
- 2 Tryck på \uparrow/\downarrow för att välja [Auto] och tryck sedan på \oplus .**
 Nätverksinställningen görs automatiskt och Internetinställningarna visas på TV-skärmen.
- 3 Tryck på \rightarrow .**
- 4 Tryck på \uparrow/\downarrow för att välja [Spara & anslut] och tryck sedan på \oplus .**
 Nätverksanslutningen kontrolleras.
- 5 Vänta på att meddelandet [Nu är Internetinställningarna färdiga.] visas och tryck sedan på \oplus .**
 Konfigurationen är klar. Om meddelandet inte visas hör sammar du uppmaningarna på skärmen.

Manuell inställning

- 1 Tryck på \uparrow/\downarrow för att välja [Anslutning med hjälp av kablar] på skärmen [Internetinställningar]. Tryck sedan på \oplus .**

- 2 Tryck på \uparrow/\downarrow för att välja [Special] och tryck sedan på \oplus .**

- 3 Tryck på \uparrow/\downarrow för att välja nätverksinställning och tryck sedan på \oplus .**

- [Auto]: IP-adressen ställs in automatiskt och skärmbilden [DNS-inställningar] visas.

Om du väljer [Auto] och trycker på \oplus ställs DNS-inställningen in automatiskt. Om du väljer [Ange IP-adress] och trycker på \oplus ska du ange DNS-inställningen manuellt.

Tryck på $\leftarrow/\uparrow/\downarrow/\rightarrow$ och sifferknapparna för att ställa in följande alternativ.

Tryck sedan på \oplus .

- [Primär DNS]
- [Sekundär DNS]
- [Ange IP-adress]: Ange nätverksinställningarna manuellt enligt nätverksmiljön.

Tryck på $\leftarrow/\uparrow/\downarrow/\rightarrow$ och sifferknapparna för att ställa in följande alternativ.

Tryck sedan på \oplus .

- [IP-adress]:
- [Nätmask]
- [Standardgateway]
- [Primär DNS]
- [Sekundär DNS]

- 4 Tryck på \uparrow/\downarrow för att välja proxyserver och tryck sedan på \oplus .**

- [Nej]: Ingen proxyserver används.
- [Ja]: Ange proxyserverinställningen.
 Tryck på $\leftarrow/\uparrow/\downarrow/\rightarrow$ och sifferknapparna.
 Tryck sedan på \oplus .

Internetinställningarnas värde visas på TV-skärmen.

- 5 Tryck på \rightarrow .**

- 6 Tryck på \uparrow/\downarrow för att välja [Spara & anslut] och tryck sedan på \oplus .**

Nätverksanslutningen kontrolleras.

- 7 Vänta på att meddelandet [Nu är Internetinställningarna färdiga.] visas och tryck sedan på \oplus .**

Konfigurationen är klar. Om meddelandet inte visas följer du anvisningarna på skärmen.

När du ansluter till det trådlösa LAN-nätverket med systemets inbyggda Wi-Fi eller USB-nätverkskortet för trådlöst LAN

Följ stegen nedan för att ansluta till ett trådlöst LAN-nätverk (Local Area Network).

När den trådlösa routern är kompatibel med WPS-funktionen

- 1 Tryck på \uparrow/\downarrow för att välja [Trådlösa inställningar (inbyggda)]* eller [Trådlös USB-anslutning] på skärmbilden [Internetinställningar] och tryck sedan på \oplus .

* Endast BDV-L800/BDV-L800M.

- 2 Tryck på \uparrow/\downarrow för att välja [Wi-Fi Protected Setup (WPS)] och tryck sedan på \oplus .

- 3 Aktivera WPS-funktionen för den trådlösa routern genom att trycka på \uparrow/\downarrow för att välja [Start] och tryck sedan på \oplus .

Information om hur du aktiverar WPS-funktionen finns i bruksanvisningen för routern.

- 4 Vänta på att meddelandet [Wi-Fi Protected Setup-inställningen lyckades.] visas och tryck sedan på \rightarrow .

Konfigurationen av den trådlösa LAN-anslutningen och IP-adressen är klar. Ange sedan proxyserverinställningen. Följ steg 4 till 7 i "Manuell inställning" i "När du ansluter till LAN-nätverket med en LAN-kabel" ovan.

När den trådlösa routern inte är kompatibel med WPS-funktionen

- 1 Tryck på \uparrow/\downarrow för att välja [Trådlösa inställningar(inbyggda)]* eller [Trådlös USB-anslutning] på skärmen [Internetinställningar]. Tryck sedan på \oplus .

* Endast BDV-L800/BDV-L800M.

- 2 Tryck på \uparrow/\downarrow för att välja [Scan] och tryck sedan på \oplus .

Systemet söker efter tillgängliga trådlösa LAN-nätverk och en lista över de trådlösa LAN-nätverken visas.

- 3 Tryck på \uparrow/\downarrow för att välja ett trådlöst LAN-nätverk och tryck sedan på \oplus .

■ När det valda trådlösa LAN-nätverket är osäkert

Konfigurationen av den trådlösa LAN-anslutningen är klar. Ange sedan inställningar för IP-adressen genom att följa stegen i "Automatisk inställning" eller "Manuell inställning" i "När du ansluter till LAN-nätverket med en LAN-kabel" ovan.

■ När det valda trådlösa LAN-nätverket är säkert

Skärmbilden där du kan ange en WEP- eller WPA-nyckel visas. Gå vidare till steg 5.

■ Så här anger du det trådlösa LAN-nätverkets namn

Välj [Manuell inmatning].

Skärmbilden för inmatning visas. Ange namnet det trådlösa LAN-nätverkets genom att följa meddelandena på skärmen. Tryck sedan på \rightarrow .

- 4 Tryck på \uparrow/\downarrow för att välja säkerhetsläget och tryck sedan på \oplus .

- [Ingen/inga]: Välj det här alternativet om det trådlösa LAN-nätverket är osäkert. Konfigurationen av den trådlösa LAN-anslutningen är klar. Ange sedan inställningar för IP-adressen genom att följa stegen i "Automatisk inställning" eller "Manuell inställning" i "När du ansluter till LAN-nätverket med en LAN-kabel" ovan.
- [WEP]: Det trådlösa LAN-nätverket skyddas av en WEP-nyckel.
- [WPA/WPA2-PSK]: Det trådlösa LAN-nätverket skyddas av WPA-PSK eller WPA2-PSK.
- [WPA2-PSK]: Det trådlösa LAN-nätverket skyddas av WPA2-PSK.

5 Ange WEP-nyckeln/WPA-nyckeln genom att följa meddelandena på skärmen. Tryck sedan på →.

Konfigurationen av den trådlösa LAN-anslutningen är klar. Ange sedan inställningar för IP-adressen genom att följa stegen i “Automatisk inställning” eller “Manuell inställning” i “När du ansluter till LAN-nätverket med en LAN-kabel” ovan.

Om säkerhet för trådlösa LAN-nätverk

Eftersom kommunikationen via funktionen för trådlöst LAN sker med radiovågor, kan den trådlösa signalen vara mottaglig för störningar. Systemet har stöd för olika säkerhetsfunktioner för att skydda den trådlösa kommunikationen. Kontrollera att säkerhetsinställningarna konfigurerats i enlighet med din nätverksmiljö.

Ingen säkerhet

Även om det är enkelt att utföra inställningar kan vem som helst fånga upp trådlös kommunikation eller inkräkta på ditt trådlösa nätverk utan några avancerade verktyg. Kom ihåg att det finns en risk för obehörig tillgång eller upptagning av information.

WEP

WEP skyddar kommunikationen så att utomstående personer inte kan fånga upp den eller inkräkta på ditt trådlösa nätverk. WEP är en gammal säkerhetsteknik som gör det möjligt att ansluta äldre enheter som saknar stöd för TKIP/AES.

WPA-PSK (TKIP), WPA2-PSK (TKIP)

TKIP är en säkerhetsteknik som utvecklats för att åtgärda de brister som finns i WEP. TKIP är säkrare än WEP.

WPA-PSK (AES), WPA2-PSK (AES)

AES är en säkerhetsteknik som använder en avancerad säkerhetsmetod som skiljer sig från WEP och TKIP.

AES garanterar högre säkerhet än både WEP och TKIP.

Använda skärmbilden Inställn.

Du kan göra olika justeringar av funktioner som bild och ljud.

Välj  (Inställn.) på startmenyn när du behöver ändra systemets inställningar. Standardinställningarna är understruken.

Obs!

- Uppspelningsinställningar som lagras på skivan prioriteras före inställningarna på skärmbilden. Inställn. och alla funktioner som beskrivs kanske inte fungerar.

1 Tryck på HOME.

Startmenyn visas på TV-skärmen.

2 Tryck på / för att välja [Inställn..].



3 Tryck på / för att välja ikonen för den inställningskategori som ska ändras och tryck sedan på .

Exempel: [Bildinställningar]

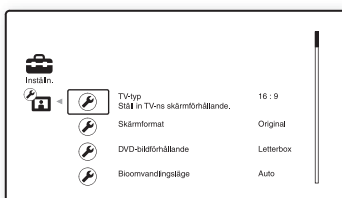

Du kan ställa in följande alternativ.

Ikon	Beskrivning
	[Inställningsguide för fjärrkontrollen] (sidan 61) Utför fjärrinställningarna för styrning av TV:n eller andra komponenter.
	[Nätverksuppdatering] (sidan 61) Uppdaterar programvaran för systemet.
	[Bildinställningar] (sidan 61) Gör bildinställningarna i enlighet med typen av anslutningsuttag.
	[Ljudinställningar] (sidan 62) Gör ljudinställningar i enlighet med typen av anslutningsuttag.
	[BD/DVD-uppspelningsinställningar] (sidan 63) Gör detaljerade inställningar för uppspelning av BD/DVD-skivor.
	[Barnspärr] (sidan 64) Gör detaljerade inställningar för barnspärrfunktionen.
	[Musikinställningar] (sidan 64) Gör detaljerade inställningar för uppspelning av Super Audio CD-skivor.
	[Systeminställningar] (sidan 64) Gör systemrelaterade inställningar.
	[Nätverksinställningar] (sidan 66) Gör detaljerade inställningar för Internet och nätverk.
	[Enkel inställning] (sidan 66) 1-2-3 Gör om Enkel inställning för att göra grundinställningarna.
	[Återställning] (sidan 66) Återställer systemet till fabriksinställningarna.

? [Inställningsguide för fjärrkontrollen]

■ [Förinställningsläge]

Du kan ändra fjärrkontrollens förinställda kod för styrning av komponenter som inte kommer från Sony. Mer information finns i Ändra fjärrkontrollens förinställda kod (förinställningsläge) (sidan 52).

↻ [Nätverksuppdatering]



Du kan uppdatera och förbättra systemets funktioner.

Information om uppdateringsfunktionerna finns på följande webbplats:

För kunder i Europa:

<http://support.sony-europe.com>

För kunder i övriga länder eller regioner:

<http://www.sony-asia.com/support>

Under en programvaruuppdatering visas UPDATING i frontpanelens teckenfönster. Huvudenheten stängs av automatiskt när uppdateringarna är klara. Vänta tills programuppdateringen är klar. Starta inte och stäng inte av huvudenheten och använd inte huvudenhetens eller TV:ns funktioner.

🔧 [Bildinställningar]

■ [3D-utmatningsinst.]

[Auto]: Du bör vanligtvis välja det här alternativet.

[Av]: Välj detta för att visa allt material i 2D.

Obs!

- 3D-video från HDMI IN 1- eller HDMI IN 2-uttaget matas ut oavsett den här inställningen.

■ [TV-skärmsinställning för 3D]

Ställer in bildstorleken på din 3D-kompatibla TV.

Obs!

- Den här inställningen gäller inte 3D-video från HDMI IN 1- eller HDMI IN 2-uttaget.

■ [TV-typ]

[16:9]: Välj det här vid anslutning till en bredbilds-TV eller en TV med bredbildsfunktion.

[4:3]: Välj det här vid anslutning till en TV med 4:3-format utan bredbildsfunktion.

■ [Skärmformat]

[Original]: Välj det här vid anslutning till en bredbilds-TV eller en TV med bredbildsfunktion. Visar en 4:3-skärmbild i 16:9-bildformat även på en bredbilds-TV. [Fast bildförhållande]: Ändrar bildstorleken så att den passar skärmstorleken med det ursprungliga bildformatet.

■ [DVD-bildförhållande]

[Letterbox]: Visar en bred bild med svarta remsor överst och nederst.



[Pan & Scan]: Visar en bild med full höjd på hela skärmen, med avklippta sidor.

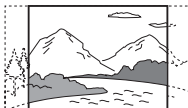

■ [Bloomvandningsläge]

[Auto]: Du bör vanligtvis välja det här alternativet. Huvudenheten identifierar automatiskt om materialet är videobaserat eller filmbaserat och växlar till lämplig omvandlingsmetod.

[Video]: Omvandlingsmetoden som passar för videobaserat material väljs alltid oavsett material.

■ [Bildutmatningsformat]

[HDMI]: Välj normalt [Auto]. Välj [Originalupplösning] för att mata ut den upplösning som spelades in på skivan. (Om upplösningen är lägre än SD-upplösningen visas den som SD-upplösning.)

[Video]: Ställer automatiskt in den lägsta upplösningen.

Obs!

- När du samtidigt ansluter HDMI OUT-uttaget och videouttaget väljer du [Video].
 - Om ingen bild visas när du ställt in [HDMI]-upplösning väljer du [Video].
-

■ [BD/DVD-ROM 1080/24p-utmatn.]

[Auto]: Sänder ut videosignaler på 1920 × 1080p/24 Hz endast om du ansluter en 1080/24p-kompatibel TV via HDMI OUT-uttaget.

[Av]: Välj det här alternativet när TV:n inte är kompatibel med 1080/24p-videosignaler.

■ [YCbCr/RGB (HDMI)]

[Auto]: Identifierar automatiskt den externa enhetens typ och växlar till matchande färginställning.

[YCbCr (4:2:2)]: Matar ut YCbCr 4:2:2-videosignaler.

[YCbCr (4:4:4)]: Matar ut YCbCr 4:4:4-videosignaler.

[RGB]: Välj det här vid anslutning till en enhet med ett HDCP-kompatibelt DVI-uttag.

■ [HDMI Deep Colour-utmatning]

[Auto]: Du bör vanligtvis välja det här alternativet.

[16 bitar], [12 bitar], [10 bitar]: Matar ut 16-bitars/12-bitars/10-bitars videosignaler

när den anslutna TV:n är kompatibel med Deep Color.

[Av]: Välj det här alternativet när bilden är instabil eller färgerna verkar onaturliga.

■ [Pausläge] (endast BD/DVD VIDEO/DVD-R/DVD-RW)

[Auto]: Bilden, inklusive personer och föremål som rör sig dynamiskt, matas ut utan skakningar. Normalt ska du välja den här inställningen.

[Bildruta]: Bilden, inklusive personer och föremål som inte rör sig dynamiskt, sänds ut med hög upplösning.



[Ljudinställningar]

■ [BD-Ljudmixinställning]

[På]: Matar ut ljudet som erhålls genom att interaktivt ljud mixas med sekundärt ljud till primärt ljud.

[Av]: Matar endast ut primärt ljud.

■ [DTS Neo:6]

Simulerar flerkanaligt surroundljud från källor med 2-kanaler enligt den anslutna enhetens kapacitet och matar ut ljudet via HDMI OUT-uttaget.

[Cinema]: Matar ut simulerat flerkanaligt ljud från 2-kanalskällor med DTS Neo:6 Cinema-läget.

[Music]: Matar ut simulerat flerkanaligt ljud från 2-kanalskällor med DTS Neo:6 Music-läget.

[Av]: Matar ut ljud med ursprungligt antal kanaler.

■ [Ljuddynamikkontroll]

Komprimerar ljudspårets dynamiska område.

[Auto]: Spelar upp med det dynamiska område som angivits på skivan (endast BD-ROM).

[På]: Systemet återskapar ljudspåret med den sorts dynamiskt omfång som inspelningssteknikern avsåg.

[Av]: Ingen komprimering av det dynamiska omfånget.

■ [Ljudutmatning]

Du kan välja utmatningsmetod där ljudsignalen matas ut.

[Högtalare]: Matar endast ut ljud från systemets högtalare.

[Högtalare+HDMI]: Matar ut ljud från systemets högtalare och 2-kanaliga linjära PCM-signaler från HDMI OUT-uttaget.

[HDMI]: Matar ut ljudet endast från HDMI OUT-uttaget. Ljudformatet beror på den anslutna komponenten.

Obs!

- När [Kontroll för HDMI] är inställt på [På] (sidan 65) ställs [Ljudutmatning] automatiskt in på [Högtalare+HDMI] och inställningen kan inte ändras.
- Ljudsignaler matas inte ut från HDMI OUT-uttaget när [Ljudutmatning] är inställt på [Högtalare+HDMI] och [HDMI-ljudinmatningsläge] (sidan 65) är inställt på [TV]. (Endast europeiska modeller.)
- När [Ljudutmatning] är inställt på [HDMI] är utmatningsformatet för funktionen TV tvåkanaligt linjärt PCM. (Endast europeiska modeller.)

■ [Ljudeffekt]

Du kan ställa in systemets ljudeffekter (SOUND MODE och [Surroundinställning]) till av/på.

[På]: Aktiverar alla ljudeffekter i systemet. Den övre gränsen för samplingsfrekvensen är inställd på 48 kHz.

[Av]: Ljudeffekterna är inaktiverade. Välj det här alternativet om du inte vill ställa in den övre gränsen för samplingsfrekvensen.

■ [Surroundinställning]

Du kan välja surroundinställning. Mer information finns i Steg 5: Lyssna på surroundljud (sidan 34).

■ [Högtalarinställningar]

Ställ in högtalarna för att få bästa möjliga surroundljud. Mer information finns i Ställa in högtalarna (sidan 50).



[BD/DVD- uppspelningsinställningar]

Du kan göra detaljerade inställningar för uppspelning av BD/DVD-skivor.

■ [BD/DVD-meny]

Du kan välja standardmenyspråk för BD-ROM-skivor och DVD VIDEO-skivor.

När du väljer [Välj språkkod.] visas skärmbilden där du anger språkkoden. Ange koden för ditt språk, som finns i Lista över språkkoder (sidan 80).

■ [Ljud]

Du kan välja standardspråk för spår för BD-ROM-skivor eller DVD VIDEO-skivor.

När du väljer [Original] anges det språk som prioriteras på skivan.

När du väljer [Välj språkkod.] visas skärmbilden där du anger språkkoden. Ange koden för ditt språk, som finns i Lista över språkkoder (sidan 80).

■ [Textning]

Du kan välja standardspråk för undertexter för BD-ROM-skivor och DVD VIDEO-skivor.

När du väljer [Välj språkkod.] visas skärmbilden där du anger språkkoden. Ange koden för ditt språk, som finns i Lista över språkkoder (sidan 80).

■ [Uppsp.lager för BD-hybridskivor]

[BD]: Spelar BD-lager.

[DVD/CD]: Spelar DVD- eller CD-lager.

■ [BD-Internetanslutning]

[Tillåt]: Du bör vanligtvis välja det här alternativet.

[Tillåt ej]: Förhindrar Internetanslutning.



[Barnspärr]

■ [Lösenord]

Ställ in eller ändra lösenordet för funktionen Barnspärr. Med ett lösenord kan du ange begränsningar för uppspelning av BD-ROM- och DVD VIDEO-skivor och Internetvideo. Vid behov kan du skilja på begränsningsnivåerna för BD-ROM- och DVD VIDEO-skivor.

■ [Regionskod för barnspärr]

Uppspelningen av vissa BD-ROM-skivor och DVD VIDEO-skivor kan begränsas efter geografiskt område. Avsnitt kan låsas eller bytas ut mot andra avsnitt. Följ anvisningarna på skärmen och ange ditt fyrsiffriga lösenord.

■ [BD-barnspärr]

Uppspelningen av vissa BD-ROM-skivor kan begränsas efter användarens ålder. Avsnitt kan låsas eller bytas ut mot andra avsnitt. Följ anvisningarna på skärmen och ange ditt fyrsiffriga lösenord.

■ [DVD-barnspärr]

Uppspelningen av vissa DVD VIDEO-skivor kan begränsas enligt en förutbestämd nivå, t.ex. användarens ålder. Avsnitt kan låsas eller bytas ut mot andra avsnitt. Följ anvisningarna på skärmen och ange ditt fyrsiffriga lösenord.

■ [Barnspärr för internetvideo]

Uppspelningen av vissa Internetvideofiler kan begränsas efter användarens ålder. Avsnitt kan låsas eller bytas ut mot andra avsnitt. Följ anvisningarna på skärmen och ange ditt fyrsiffriga lösenord.

■ [Oklassade internetvideoprogram]

[Tillåt]: Tillåter uppspelning av oklassade internetvideoprogram.
[Blockera]: Blockerar uppspelning av oklassade internetvideoprogram.



[Musikinställningar]

Du kan göra detaljerade inställningar för uppspelning av Super Audio CD-skivor.

■ [Uppsp.lager för Super Audio CD]

[Super Audio CD]: Spelar upp Super Audio CD-lagret.
[CD]: Spelar upp CD-lagret.

■ [Uppsp.kanaler för Super Audio CD]

[DSD 2ch]: Spelar upp 2-kanalsområdet.
[DSD Multi]: Spelar upp flerkanalsområdet.



[Systeminställningar]

Du kan du göra systemrelaterade inställningar.

■ [OSD-språk]

Du kan välja språk för systemets skärmtext.

■ [Trådlös ljudanslutning]

Du kan göra ytterligare inställningar för det trådlösa systemet Mer information finns i Ytterligare inställningar för det trådlösa systemet (sidan 55).
Du kan även kontrollera status för den trådlösa överföringen. När trådlös överföring har aktiverats visas [OK] till höger om [Tillstånd].

■ [Belysning/display]

Du kan välja status för de mjuka knapparna (sidan 10), frontpanelens teckenfönster (sidan 12) och lysdioden (sidan 10).

För BDV-L800/BDV-L800M

[Synka allt/På]: Lysdioden flyttas för att matcha allt ljud. De mjuka knapparna och frontpanelens teckenfönster är belysta.

[Musiksynk/På]: Lysdioden flyttas för att matcha musiken eller radion. De mjuka knapparna och frontpanelens teckenfönster är belysta.

[Musiksynk/Av]: Lysdioden flyttas för att matcha musiken eller radion. De mjuka knapparna och frontpanelens teckenfönster stängs av när systemet inte används.

[Enkelt/Av]: De mjuka knapparna och frontpanelens teckenfönster stängs av när systemet inte används.

För BDV-L600

[Standard/På]: De mjuka knapparna och frontpanelens teckenfönster är belysta.

[Enkelt/Av]: De mjuka knapparna och frontpanelens teckenfönster stängs av när systemet inte används.

■ [Fjärrsensor]

Du kan även välja att fjärrsensorn ska användas enligt huvudenhetens position.



Lodrätt

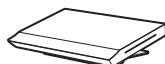

Vågrätt

[Lodrätt/vågrätt]: Båda fjärrsensorerna är aktiva. Den i lodrät position har prioritet.

[Lodrätt]: Endast den lodräta fjärrsensorn är aktiv.

[Vågrätt]: Endast den vågräta fjärrsensorn är aktiv.

■ [HDMI-inställningar]

[Kontroll för HDMI]

[På]: På. Alla komponenter som är anslutna med en HDMI-höghastighetskabel i systemet kan styra varandra.

[Av]: Av.

[Audio Return Channel]

Den här funktionen är tillgänglig när du ansluter systemet och en TV som är kompatibel med funktionen Audio Return Channel.

[Auto]: Systemet kan automatiskt ta emot TV:ns digitala ljudsignal via en HDMI-höghastighetskabel.

[Av]: Av.

Obs!

- Den här funktionen är bara tillgänglig när [Kontroll för HDMI] är inställt på [På].

[HDMI1-ljudinmatningsläge] (endast europeiska modeller)

Du kan välja ljudinmatningen för den komponent som är ansluten till HDMI IN 1-uttaget.

[HDMI1]: Ljudet från den komponent som är ansluten till HDMI IN 1-uttaget matas in från HDMI IN 1-uttaget.

[TV]: Ljudet från den komponent som är ansluten till HDMI IN 1-uttaget matas in från TV DIGITAL IN (OPTICAL)-uttaget.

■ [Snabbstartläge]

[På]: Förkortar starttiden från viloläge. Du kan använda systemet snabbt efter det att du har startat det.

[Av]: Standardinställningen.

■ [Automatiskt viloläge]

[På]: Aktiverar funktionen [Automatiskt viloläge]. Om du inte använder systemet under 30 minuter aktiveras viloläget automatiskt.

[Av]: Stänger av funktionen.

■ [Automatisk informationsvisning]

[På]: Visar automatiskt information på skärmen när visade titlar, bildlägen, ljudsignaler o.s.v. ändras.

[Av]: Visar information endast när du trycker på DISPLAY.

■ [Skärmläckare]

[På]: Aktiverar skärmläckarfunktionen.

[Av]: Av.

■ [Meddelande om mjukvaruuppdät.]

[På]: Ställer in systemet så att du får information om nyare programvaruversioner (sidan 61).

[Av]: Av.

■ [Gracenote-inställningar]

[Auto]: Laddar automatiskt ned skivinformation när du stoppar uppspelningen av skivan. Systemet måste vara anslutet till nätverket för att informationen ska kunna hämtas.

[Manuellt]: Hämtar skivinformationen om [Videosökning] eller [Musiksökning] är valt.

■ [Systeminformation]

Du kan visa systemets programvaruversion och MAC-adressen.

 **[Nätverksinställningar]**

Du kan göra detaljerade inställningar för Internet och nätverk.

■ [Internetinställningar]

Anslut systemet till nätverket i förväg. Mer information finns i Ansluta till nätverket (sidan 23).

■ [Nätverksdiagnos]

Du kan köra en nätverksdiagnos för att kontrollera om nätverksanslutningen är korrekt.

■ [Inställningar för ansluten server]

Anger om den anslutna DLNA-servern ska visas eller inte.

■ [Installation av Renderer]

[Automatisk åtkomstbehörighet]: Anger om automatisk åtkomst från en nyligen identifierad DLNA-styrenhet ska tillåtas eller inte.

[Smart Val]: Tillåter att en Sony DLNA-styrenhet hittar systemet som målkomponent för styrning med hjälp av den infraröda strålen. Du kan aktivera eller stänga av funktionen.

[Renderer-namn]: Visar systemets namn så som det visas på andra DLNA-enheter i nätverket.

■ [Åtkomstbehörighet för Renderer]

Anger om kommandon från DLNA-styrenheter ska accepteras eller inte.

■ [Party-autostart]

[På]: Startar ett PARTY eller ansluter till ett befintligt PARTY på begäran från en nätverksenhet som är kompatibel med funktionen PARTY STREAMING.

[Av]: Av.

■ [Registrering av Media Remote-apparater]

Registrerar din Media Remote-enhet.

■ [Registrerade Media Remote-apparater]

Visar en lista över registrerade Media Remote-enheter.

 **[Enkel inställning]**

Gör om Enkel inställning för att göra grundinställningarna. Följ anvisningarna på skärmen.

 **[Återställning]****■ [Återställning till fabriksinställningarna]**

Du kan återställa systeminställningarna till fabriksinställningarna genom att välja inställningsgruppen. Alla inställningar inom gruppen återställs.

■ [Nollställ personlig information]

Du kan radera din personliga information som lagrats i systemet.

Försiktighetsåtgärder

Om säkerhet

- Ställ inte vätskefyllda föremål, t.ex. en vas, på systemet och placera inte systemet i närheten av vatten, t.ex. bredvid ett badkar eller en dusch, eftersom det kan orsaka brand och elektriska stötar. Om ett föremål eller vätska skulle råka komma in inuti höljet kopplar du genast bort strömmen till systemet. Låt sedan en kvalificerad tekniker kontrollera systemet innan du använder det igen.
- Vidrör inte nätströmskabeln med våta händer. Om du gör det kan du få en elektrisk stöt.

Om strömkällor

- Om du inte ska använda huvudenheten under en längre tid bör du koppla ur den från nätuttaget. När du kopplar bort nätkabeln drar du i kontakten. Dra aldrig i sladden.

Om placering

- Placera systemet på en plats med tillräcklig ventilation för att undvika att det blir för varmt.
- Om du spelar med hög volym under en längre tid blir höljet mycket varmt. Det är inte ett tecken på att något är fel. Du bör dock undvika att vidröra de heta ytorna. Placera inte systemet där utrymmet runt det är begränsat. Om inte luften kan cirkulera fritt finns det risk för överhettning.
- Blockera inte ventilationsöppningarna genom att placera saker på systemet. Systemet är utrustat med en kraftigt förstärkare. Om ventilationsöppningarna är blockerade kan systemet överhettas och sluta att fungera.
- Placera inte systemet på ytor med ett material som kan blockera ventilationsöppningarna (t.ex. filter, mattor och liknande) eller, av samma anledning, i närheten av gardiner och dylikt.
- Installera inte systemet i ett slutet utrymme, såsom en bokhylla eller liknande.
- Placera inte systemet i närheten av värmekällor, till exempel element och ventilationskanaler, och inte heller i direkt solljus, där det är mycket dammig eller där systemet kan utsättas för mekaniska vibrationer och stötar.
- Placera inte systemet så att det lutar. Det är enbart avsett att användas i vågrätt läge.

- Håll systemet och skivor borta från utrustning med starka magnetfält, till exempel mikro vågsugnar och stora högtalare.
- Placera inga tunga föremål på systemet.
- Placera inga metallföremål framför frontpanelen. De kan begränsa mottagningen av radiovågor.
- Placera inte systemet på en plats där medicinsk utrustning används. Det kan leda till att den medicinska utrustningen inte fungerar som den ska.
- Om du använder en pacemaker eller någon annan medicinsk apparatur bör du kontakta din läkare eller tillverkaren av din medicinska apparat innan den trådlösa LAN-funktionen används.

Om användning

- Om systemet tas direkt från en kall plats till en varm eller om det placeras i ett mycket fuktigt rum kan kondens bildas på linserna inuti huvudenheten. Om det inträffar kanske systemet inte fungerar ordentligt. Ta då ur skivan och låt systemet stå på i en halvtimme tills kondensen avdunstat.
- Ta ut skivan när du flyttar på systemet. Om du inte gör det kan skivan skadas.
- Om något skulle råka komma in inuti höljet kopplar du genast bort strömmen till huvudenheten. Låt sedan en kvalificerad tekniker kontrollera enheten innan du använder den igen.

Justera volymen

- Skruva inte upp volymen när du lyssnar på ett avsnitt med mycket låga signalstyrkor eller ingen signal alls. Högtalarna kan då skadas när volymen kommer till högre nivåer.

Om rengöring

- Rengör höljet, panelen och reglagen med en mjuk duk lätt fuktad med mildt rengöringsmedel. Använd inte skursvamp, skurmedel eller lösningsmedel som sprit eller bensin. Om du har frågor eller problem rörande systemet kontaktar du den närmaste Sony-återförsäljaren.
- Om du vill avlägsna fingeravtryck från huvudenhetens frontpanel torkar du den med en lätt fuktad, väl urvriden mjuk duk (endast BDV-L800).

Om rengöring av skivor och linser

- Använd inte rengöringsskivor eller rengöringsmedel för skivor och linser (våt- eller sprejtyper). De kan skada apparaten.

Om utbyte av delar

- Om det här systemet repareras, kan reparerade delar samlas in för återanvändning eller återvinning.

Om nätadaptern

- Använd den medföljande nätadaptern (AC-BD100) för den här spelaren eftersom andra adapterar kan orsaka fel.
- Du får inte demontera eller bakåtkompilera nätadaptern.
- Placera inte nätadaptern i ett slutet utrymme, såsom en bokhylla eller ett AV-skåp.
- Anslut inte nätadaptern till en elektrisk reseadapter eftersom det kan orsaka överhettning och fel.
- Tappa och skaka den inte.
- Utrustningen får inte utsättas för droppande eller stänk från vätska.
- Enhetens ingång måste vara lättillgänglig och fungerande.

Om TV:ns färger

- Om högtalarna gör att färgerna visas felaktigt på TV-skärmen ska du stänga av TV:n och sedan slå på den igen efter 15–30 minuter. Om färgproblemet kvarstår placerar du högtalarna längre bort från TV:n.

VIKTIGT MEDDELANDE

Varning! Systemet kan visa en stillbild (video eller skärmbild) på TV-skärmen under obegränsad tid. Om du låter bilden vara kvar på TV-skärmen under mycket lång tid kan skärmen få permanenta skador. Det gäller särskilt för en projektions-TV.

Om att flytta systemet

- Innan du flyttar systemet kontrollerar du att det inte sitter någon skiva i det och drar ut nätströmskabeln från nätuttaget.

Om skivor

Om hantering av skivor

- Håll skivan ren genom att alltid bara hålla den i kanten. Vidrör inte skivans spelyta.
- Fäst inte papper eller tejp på skivan.



- Låt inte skivan ligga i direkt solljus eller nära värmekällor, t.ex. en varmluftsventil. Lämna den heller inte i en bil som är parkerad i solen eftersom temperaturen kan bli mycket hög inuti bilen.
- När du inte spelar skivan förvarar du den i fodralet.

Om rengöring

- Innan du spelar upp skivan rengör du den med en rengöringsduk. Torka av skivan från mitten och utåt.



- Använd inte lösningsmedel som bensin, thinner, speciella rengöringsmedel eller antistatiska sprejer som är avsedda för LP-skivor.

Systemet kan bara spela upp runda standardskivor. Om du använder skivor med annan standard eller annan form (t.ex. kort, hjärtan eller stjärnor) kan det orsaka fel i systemet.

Använd inte skivor som har något av de skivtillbehör, t.ex. etiketter eller ringar, som finns att köpa i handeln.



Felsökning

Om något av följande problem inträffar när du använder systemet kan du använda den här felsökningsguiden för att försöka lösa problemet innan du lämnar in systemet för reparation. Om du inte kan lösa problemet kontaktar du närmaste Sony-återförsäljare.



Om servicepersonalen byter ut delar under reparationen kan de komma att behållas.

Om det uppstår ett problem med funktionen för trådlöst ljud låter du en Sony-återförsäljare kontrollera hela systemet tillsammans (huvudenhet och subwoofer).

Allmänt

Symptom	Problem och lösningar
Strömmen slås inte på.	<ul style="list-style-type: none">• Kontrollera att huvudenhetens och subwoofers nätströmskablar är ordentligt anslutna.• Kontrollera att huvudenhetens nätströmskabel är ordentligt ansluten till nätadaptorn.• Kontrollera att nätadaptorns kontakt är ordentligt ansluten till DC IN 14V-kontakten på huvudenhetens baksida.
Fjärrkontrollen fungerar inte.	<ul style="list-style-type: none">• Avståndet mellan fjärrkontrollen och huvudenheten är för långt.• Fjärrkontrollens batterier är svaga.
Skivan matas inte ut och det går inte att ta bort skivan även efter det att du tryckt på  .	<ul style="list-style-type: none">• Prova följande: ① Tryck på och håll ned  och  på huvudenheten i mer än fem sekunder för att mata ut skivan. ② Ta ut skivan. ③ Koppla ur nätströmskabeln från nätuttaget och anslut den sedan igen efter några minuter.
Systemet fungerar inte som det ska.	<ul style="list-style-type: none">• Koppla ur nätkabeln från nätuttaget och anslut den sedan igen efter några minuter.

Meddelanden

Symptom	Problem och lösningar
[En ny programvaruversion finns tillgänglig. Uppdatera under "Nätverksuppdatering".] visas på TV-skärmen.	<ul style="list-style-type: none">• Se [Nätverksuppdatering] (sidan 61) för att uppdatera systemet till en nyare programvaruversion.
PROTECTOR och PUSH PWR visas växelvis i frontpanelens teckenfönster.	<ul style="list-style-type: none">• Tryck på  för att stänga av systemet och kontrollera följande när STANDBY har försvunnit:<ul style="list-style-type: none">• Finns det något som blockerar systemets ventilationsöppningar?• När du har kontrollerat punkterna ovan och åtgärdat eventuella problem, startar du systemet. Om orsaken till problemet inte kan fastställas efter kontrollerna ovan, kontaktar du närmaste Sony-återförsäljare.
LOCKED visas i frontpanelens teckenfönster.	<ul style="list-style-type: none">• Inaktivera barnlåsfunktionen (sidan 51).
DEMO LOCK visas i frontpanelens teckenfönster.	<ul style="list-style-type: none">• Kontakta närmaste Sony-återförsäljare eller det lokala auktoriserade Sony-servicestället.
Exxxx visas i frontpanelens teckenfönster.	<ul style="list-style-type: none">• Kontakta närmaste Sony-återförsäljare eller det lokala auktoriserade Sony-servicestället och meddela felkoden.
 visas utan några meddelanden på TV-skärmen.	<ul style="list-style-type: none">• Kontakta närmaste Sony-återförsäljare eller det lokala auktoriserade Sony-servicestället.

Bild

Symptom	Problem och lösningar
Ingen bild visas.	<ul style="list-style-type: none">• Kontrollera systemets utmatningsmetod (sidan 19).
Ingen bild visas när du gör en HDMI-kabelanslutning.	<ul style="list-style-type: none">• Huvudenheten är ansluten till en inmatningsenhet som inte är HDCP (High-bandwidth Digital Content Protection)-kompatibel (HDMI tänds inte i frontpanelens teckenfönster) (sidan 19).• Kontrollera att huvudenhetens HDMI OUT-uttag och TV:ns HDMI IN-uttag är anslutna via en HDMI-höghastighetskabel.
3D-bilder från HDMI IN 1- eller HDMI IN 2-uttaget visas inte på TV-skärmen.	<ul style="list-style-type: none">• Det kan hända att 3D-bilder inte visas beroende på TV:n eller videokomponenten.• Det kan dröja en stund innan TV:n registrerar 3D-signaler.
Ingen bild visas när upplösningen för video som valts i [Bildutmatningsformat] är felaktig.	<ul style="list-style-type: none">• I så fall trycker du på och håller ned ► och VOL på huvudenheten i mer än fem sekunder för att återställa videoutgångens upplösning till den lägsta upplösningen.
Det mörka området i bilden är för mörkt eller det ljusa området är för ljusst eller onaturligt.	<ul style="list-style-type: none">• Ställ in [Bildkvalitetsläge] på [Standard] (förinställning) (sidan 43)).
Bilden matas inte ut på rätt sätt.	<ul style="list-style-type: none">• Kontrollera [Bildutmatningsformat]-inställningarna under [Bildinställningar] (sidan 62).• Om de analoga och digitala signalerna matas ut samtidigt ställer du in [BD/DVD-ROM 1080/24p-utmatn.] under [Bildinställningar] till [Av] (sidan 62).• När det gäller BD-ROM-skivor kontrollerar du inställningarna för [BD/DVD-ROM 1080/24p-utmatn.] i [Bildinställningar] (sidan 62).
Det finns bildstörningar.	<ul style="list-style-type: none">• Rengör skivan.• Om bildutmatningen från ditt system går genom din videobandspelare för att komma till TV:n, kan den kopieringsskyddssignal som vissa BD/DVD-program tillämpar påverka bildens kvalitet. Om problemet kvarstår trots att du anslutit huvudenheten direkt till TV:n kan du prova att ansluta huvudenheten till de andra ingångarna.
Ingen bild visas på TV-skärmen.	<ul style="list-style-type: none">• Kontrollera [TV-typ]-inställningen under [Bildinställningar] (sidan 61).• Skivans bildförhållande är fast.
TV:n visar färgerna felaktigt.	<ul style="list-style-type: none">• Om högtalarna används tillsammans med en CRT-baserad TV eller projektor ska de placeras åtminstone 0,3 meter från TV:n.• Om TV:n fortfarande uppvisar oregelbundna färger, stäng av den och slå sedan på den igen efter 15–30 minuter.• Se till att inga magnetiska föremål (magnetlås på ett TV-stativ, medicinsk apparatur, leksak eller liknande) har placerats nära högtalarna.
Ingen bild visas efter det att en video-/fotofil har spelats upp på iPod/iPhone.	<ul style="list-style-type: none">• Välj ingång på TV:n för det här systemet.

Ljud

Symptom	Problem och lösningar
Inget ljud hörs eller den trådlösa överföringen aktiveras inte.	<ul style="list-style-type: none">• Högtalarkabeln är inte ordentligt ansluten.• Kontrollera att subwoofers nätströmskabel är ordentligt ansluten.• Kontrollera att huvudenhetens volym är något annat än 0.• Kontrollera status för LINK/STANDBY-indikatorn på subwoofern.<ul style="list-style-type: none">– Stängs av.<ul style="list-style-type: none">– Kontrollera att subwoofers nätströmskabel är ordentligt ansluten.– Slå på subwoofern genom att trycka på I/⏻ på subwoofern.– Blinkar grönt snabbt.<ul style="list-style-type: none">– ① Tryck på I/⏻ på subwoofern. ② Sätt in den trådlösa transeivern i subwoofern på rätt sätt. ③ Tryck på I/⏻ på subwoofern.– Blinkar rött.<ul style="list-style-type: none">– Tryck på I/⏻ för att stänga av subwoofern och kontrollera följande.<ul style="list-style-type: none">① Har högtalarkablarna + och – kortslutits?② Finns det något som blockerar subwoofers ventilationsöppningar? <p>När du har kontrollerat punkterna ovan och åtgärdat eventuella problem, slår du på subwoofern. Om orsaken till problemet inte kan fastställas efter kontrollerna ovan, kontaktar du närmaste Sony-återförsäljare.</p> <ul style="list-style-type: none">– Blinkar långsamt grönt eller orange eller lyser röd.<ul style="list-style-type: none">– Se till att den trådlösa transeivern är insatt på rätt sätt i huvudenheten.– Gör [Secure Link]-inställningen igen (sidan 55).– Ljudöverföringen är dålig. Flytta subwoofern så att LINK/STANDBY-indikatorn blir grön eller orange.– Flytta bort systemet från andra trådlösa enheter.– Undvik att använda några andra trådlösa enheter.– Blir grön eller orange.<ul style="list-style-type: none">– Kontrollera högtalaranslutningarna.
Super Audio CD-ljudet från en komponent som är ansluten till HDMI IN 1- eller HDMI IN 2-uttaget matas inte ut.	<ul style="list-style-type: none">• HDMI IN 1 och HDMI IN 2 accepterar inte ljudformat som är kopieringsskyddade.
Det hörs inget ljud från TV:n via HDMI OUT-uttaget när du använder funktionen Audio Return Channel.	<ul style="list-style-type: none">• Ställ in [Kontroll för HDMI] i [HDMI-inställningar] i [Systeminställningar] till [På] (sidan 65). Ställ in [Audio Return Channel] under [HDMI-inställningar] i [Systeminställningar] på [Auto] (sidan 65).• Kontrollera att TV:n är kompatibel med funktionen Audio Return Channel.• Kontrollera att en HDMI-höghastighetskabel är ansluten till ett uttag på TV:n som är kompatibel med funktionen Audio Return Channel.
Systemet matar inte ut ljudet på rätt sätt när det är anslutet till en digitalbox.	<ul style="list-style-type: none">• Ställ in [Audio Return Channel] i [HDMI-inställningar] i [Systeminställningar] på [Av] (sidan 65).
Det hörs ett brummande eller brusande ljud.	<ul style="list-style-type: none">• Flytta TV:n bort från ljudkomponenterna.• Rengör skivan.
Ljudet förlorar stereoeffekten när du spelar en CD-skiva.	<ul style="list-style-type: none">• Välj stereoljud genom att trycka på ⓪ (sidan 45).
Det är dålig balans mellan höger och vänster kanal eller ljudet är spegelvänt.	<ul style="list-style-type: none">• Kontrollera att högtalarna och de olika komponenterna är korrekt och ordentligt anslutna.
Ljudet är instabilt.	<ul style="list-style-type: none">• TV:ns funktion för positionskontroll är aktiverad. Mer information om hur du inaktiverar funktionen finns i bruksanvisningen till TV:n.

Symptom	Problem och lösningar
Brus hörs från de främre högtalarna eller ljudet från de främre högtalarna hoppar.	<ul style="list-style-type: none"> • Den trådlösa överföringen är instabil. Ändra [Radiofrekvenskanal]-inställningen i [Trådlös ljudanslutning] (sidan 55). • Placera huvudenheten och subwoofern närmare varandra. • Installera inte huvudenheten och subwoofern i ett stängt skåp, på ett metallrack eller under ett bord.

Radiomottagare

Symptom	Problem och lösningar
Det går inte att ta in radiostationer.	<ul style="list-style-type: none"> • Kontrollera att antennen är ordentligt ansluten. Justera antennen eller anslut en extern antenn om det behövs. • Stationernas signalstyrka är för svag (när du använder automatisk inställning). Använd direktinställning.

Uppspelning

Symptom	Problem och lösningar
Skivan spelas inte.	<ul style="list-style-type: none"> • Regionskoden på BD/DVD-skivan matchar inte systemets kod. • Kondens som kan skada linserna har bildats inuti huvudenheten. Ta bort skivan och lämna huvudenheten påslagen i cirka en halvtimme. • Det går inte att spela upp inspelade skivor som inte har slutbehandlats på rätt sätt (sidan 75).
Filmnamn visas inte på rätt sätt.	<ul style="list-style-type: none"> • Systemet kan endast visa teckenformat som överensstämmer med ISO 8859-1. Övriga teckenformat kan visas på ett annat sätt. • Beroende på programmet som användes för att skriva kan angivna tecken visas på ett annat sätt.
Skivan börjar inte spelas upp från början.	<ul style="list-style-type: none"> • Du har valt att återuppta uppspelningen. Tryck på OPTIONS för att välja [Spela från början] och tryck därefter på ⏪.
Uppspelningen startar inte från den punkt där du senast stoppade uppspelningen.	<ul style="list-style-type: none"> • Återupptagningspunkten kan beroende på skiva rensas ur minnet när <ul style="list-style-type: none"> – du matar ut skivan. – du kopplar bort USB-enheten. – du spelar upp annat material. – du stänger av huvudenheten.
Språket för ljudspåret/undertexten eller vinklar kan inte ändras.	<ul style="list-style-type: none"> • Försök att använda BD- eller DVD-menyn • Spår med flera språk/undertexter eller flera vinklar finns inte inspelade på BD- eller DVD-skivan som spelas.
Det går inte att spela bonusinnehåll eller andra data som finns på en BD-ROM-skiva.	<ul style="list-style-type: none"> • Prova följande: ① Ta ut skivan. ② Stäng av systemet. ③ Ta bort och anslut sedan USB-enheten igen (sidan 37). ④ Slå på systemet. ⑤ Sätt i BD-ROM-skivan med BONUSVIEW/BD-LIVE.

USB-enhet

Symptom	Problem och lösningar
USB-enheten kan inte identifieras.	<ul style="list-style-type: none">• Prova följande: ① Stäng av systemet. ② Ta bort och anslut sedan USB-enheten igen. ③ Slå på systemet.• Se till att USB-enheten är korrekt ansluten till  (USB)-porten.• Kontrollera om USB-enheten eller kabeln är skadad.• Kontrollera om USB-enheten är påslagen.• Om USB-enheten är ansluten via ett USB-nav, kopplar du bort den och ansluter USB-enheten direkt till huvudenheten.

BRAVIA Internet Video

Symptom	Problem och lösningar
Bilden eller ljudet är dåligt eller vissa program visas med färre detaljer, speciellt vid snabba rörelser eller i mörka omgivningar.	<ul style="list-style-type: none">• Bild- eller ljudkvaliteten kan vara dålig beroende på Internetleverantör.• Bild- och ljudkvaliteten kan förbättras genom att anslutningshastigheten ändras. Sony rekommenderar en anslutningshastighet på minst 2,5 Mbit/s för standardupplöst video och 10 Mbit/s för högupplöst video.• En del filmer innehåller inte ljud.
Bilden är liten.	<ul style="list-style-type: none">• Tryck på  för att zooma in.

BRAVIA Sync ([Kontroll för HDMI])

Symptom	Problem och lösningar
Funktionen [Kontroll för HDMI] fungerar inte (BRAVIA Sync).	<ul style="list-style-type: none">• Kontrollera att [Kontroll för HDMI] är inställt på [På] (sidan 65).• Om du ändrar HDMI-anslutningen stänger du av systemet och slår sedan på det igen.• Om det blir strömavbrott ställer du in [Kontroll för HDMI] på [Av] och ställer sedan in [Kontroll för HDMI] på [På] (sidan 65).• Kontrollera följande och läs bruksanvisningen som medföljde komponenten.<ul style="list-style-type: none">– Att den anslutna komponenten är kompatibel med funktionen [Kontroll för HDMI].– Att den anslutna komponentens inställning för funktionen [Kontroll för HDMI] är korrekt.

Nätverksanslutning

Symptom	Problem och lösningar
Systemet kan inte ansluta till nätverket.	<ul style="list-style-type: none">• Kontrollera nätverksanslutningen (sidan 23) och nätverksinställningarna (sidan 66).

Inbyggd/USB-anslutning till trådlöst LAN-nätverk

Symptom	Problem och lösningar
Det går inte att ansluta datorn till Internet efter det att du har utfört [Wi-Fi Protected Setup (WPS)].	<ul style="list-style-type: none">• Routers trådlösa inställningar kan ändras automatiskt om du använder funktionen Wi-Fi Protected Setup innan du ändrar routers inställningar. Om så är fallet kan du ändra de trådlösa inställningarna för datorn därefter.
Det går inte att ansluta systemet till den trådlösa LAN-routern.	<ul style="list-style-type: none">• Kontrollera att den trådlösa LAN-routern är påslagen.• Beroende på användningsmiljö, inklusive väggmaterial, mottagningsförhållanden för radiovågor och hinder mellan systemet och den trådlösa LAN-routern, kan det hända att kommunikationsavståndet förkortas. Flytta systemet och den trådlösa LAN-routern närmare varandra.• Enheter som använder ett frekvensband på 2,4 GHz, t.ex. en mikrovågsugn, Bluetooth-enhet eller digital trådlös enhet, kan störa kommunikationen. Flytta bort huvudenheten från sådana enheter eller stäng av dem.
Den trådlösa routern som du vill använda identifieras inte även om du utför funktionen [Scan].	<ul style="list-style-type: none">• Tryck på RETURN för att återgå till föregående skärmbild och försök att utföra [Scan] igen. Om den trådlösa routern fortfarande inte identifieras trycker du på RETURN för att välja [Manuell registrering].
Det går inte att ansluta systemet till nätverket eller nätverksanslutningen är instabil.	<ul style="list-style-type: none">• Avståndet mellan huvudenheten och den trådlösa LAN-routern är för långt (sidan 23).

Spelbara skivor

Blu-ray Disc	BD-ROM ¹⁾ BD-R/BD-RE ²⁾
DVD³⁾	DVD-ROM DVD-R/DVD-RW DVD+R/DVD+RW
CD³⁾	CD-DA (musikskivor) CD-ROM CD-R/CD-RW Super Audio CD

¹⁾Eftersom Blu-ray Disc-specifikationerna är nya och fortsätter att utvecklas, kan en del skivor eventuellt inte spelas beroende på skivtyp och version. Ljudutmatningen skiljer sig också beroende på källa, uttag för anslutning och valda ljudinställningar.

²⁾BD-RE: Ver.2.1

BD-R: Ver.1.1, 1.2, 1.3 inklusive organiskt pigment av typen BD-R (LTH-typ)

BD-R-skivor som spelats in på en dator kan inte spelas upp om oanvända delar är inspelbara.

³⁾Det går inte att spela en CD- eller DVD-skiva om den inte har stängts. Mer information finns i bruksanvisningen som medföljde inspelningsenheten.

Skivor som inte kan spelas

- BD-skivor med kassett
- BDXL-skivor
- DVD-RAM-skivor
- HD DVD-skivor
- DVD Audio-skivor
- PHOTO CD-skivor
- Datadelen på CD-extra
- Super-VCD-skivor
- Ljudsidan på DualDisc-skivor

Anmärkningar om skivor

Den här produkten är utformad för att spela upp skivor som följer CD-standarden (Compact Disc).

DualDisc-skivor och vissa musikskivor som kodats med teknik för upphovsrättsskydd överensstämmer inte med CD-standarden (Compact Disc). Därför är dessa skivor eventuellt inte kompatibla med produkten.

Om uppspelning av en BD/DVD-skiva

Programvarutillverkaren kan avsiktligt ha ställt in vissa uppspelningsfunktioner på en BD/DVD-skiva. Eftersom det här systemet kommer att spela en BD/DVD-skiva enligt det skivnehåll som programvarutillverkaren har skapat är det möjligt att vissa uppspelningsfunktioner inte är tillgängliga.

Om BD-/DVD-skivor med dubbla lager

Uppspelningen av bildet och ljudet kan tillfälligt avbrytas när uppspelningen byter lager.

Regionskod (endast BD-ROM/DVD VIDEO)

Systemet har en regionskod som står tryckt på huvudenhetens baksida och spelar endast BD-ROM/DVD VIDEO-skivor (endast uppspelning) som är märkta med samma regionskoder eller .

Spelbara filtyper

Video¹⁾

Filformat	Filtillägg
MPEG-1 Video/PS ²⁾⁵⁾	".mpg," ".mpeg," ".m2ts,"
MPEG-2 Video/PS, TS ²⁾⁶⁾	".mts"
Xvid	.avi
MPEG4/AVC ²⁾⁵⁾	".mkv," ".mp4," ".m4v," ".m2ts," ".mts"
WMV9 ²⁾⁵⁾	".wmv," ".asf"
AVCHD	3)5)

Musik

Filformat	Filtillägg
MP3 (MPEG-1 Audio Layer III)	".mp3"
AAC ²⁾⁴⁾⁵⁾	".m4a"
WMA9 Standard ²⁾⁴⁾	".wma"
LPCM	".wav"

Foto¹⁾

Filformat	Filtillägg
JPEG	".jpg," ".jpeg"
GIF	.gif
PNG	.png

¹⁾Systemet spelar inte upp dessa filer genom renderarfunktionen.

²⁾Systemet spelar inte upp filer som kodats med DRM.

³⁾Systemet spelar upp filer i AVCHD-format som har spelats in med en digital videokamera eller liknande. För att du ska kunna visa filer i AVCHD-format måste skivan med filerna i AVCHD-format vara stängda.

⁴⁾Systemet spelar inte filer som kodats med Lossless o.s.v.

⁵⁾Systemet spelar inte upp dessa filer via DLNA-funktionen.

⁶⁾Systemet spelar endast upp i SD-upplösning via DLNA-funktionen.

Obs!

- Vissa filer kanske inte går att spela beroende på format, kodning, inspelningsförhållanden och DLNA-serverns status.
- Vissa filer som redigerats på en dator kanske inte kan spelas upp.

- Systemet kan identifiera följande filer och mappar på BD-, DVD- och CD-skivor och USB-enheter:
 - upp till mapparna i det tredje trädet
 - upp till 500 filer i ett enskilt träd
- Systemet kan identifiera följande filer och mappar som finns sparade på DLNA-servern:
 - upp till mapparna i det 18:e trädet
 - upp till 999 filer i ett enskilt träd
- Det kan hända att vissa USB-enheter inte fungerar med det här systemet.
- Systemet kan identifiera Mass Storage Class (MSC)-enheter (t.ex. flashminne eller hårddisk), enheter för stillbildstagnning (SICD) och tangentbord med 101 tangenter (endast den främre  (USB)-porten).
- Undvik att data, USB-minnet eller andra enheter skadas genom att stänga av systemet innan du sätter i eller tar bort USB-minnet eller andra enheter.
- Systemet kan kanske inte spela upp videofiler med högre bithastighet från DATA CD-skivor jämnt. Du bör spela videofiler med hög bithastighet via en DATA DVD-skiva.

Ljudformat som stöds

Följande ljudformat stöds av det här systemet.

Funktion	Format							
	LPCM 2ch	LPCM 5.1ch LPCM 7.1ch	Dolby Digital	Dolby TrueHD, Dolby Digital Plus	DTS	DTS-ES Discrete 6.1, DTS-ES Matrix 6.1, DTS96/24	DTS-HD High Resolution Audio	DTS-HD Master Audio
"BD/DVD"	○	○	○	○	○	○	○	○
"HDMI1" "HDMI2"	○	-	○	-	○	-	-	-
"TV" (DIGITAL IN)	○	-	○	-	○	-	-	-

○: Format som stöds.

-: Format som inte stöds.

Obs!

- HDMI IN 1- och HDMI IN 2-uttagen matar inte in ljud om ljudformatet innehåller kopieringsskydd, till exempel Super Audio CD- och DVD-Audio-ljud.
- För LPCM 2ch-formatet är den samplingsfrekvens som stöds för den digitala signalen upp till 96 kHz när du använder funktionen HDMI1 eller HDMI2 och 48 kHz när du använder funktionen TV.

Tekniska data

Förstärkardelen

UTEFFEKT (referens)
Subwoofer: 120 W (vid 4 ohm, 80 Hz)

BDV-L800/BDV-L800M:

UTEFFEKT (märkt)
Främre V/Främre H: 85 W + 85 W (vid 4 ohm,
1 kHz, 1 % THD)

UTEFFEKT (referens)

Främre V/Främre H: 130 W (per kanal vid
4 ohm, 1 kHz)

BDV-L600:

UTEFFEKT (märkt)
Främre V/Främre H: 80 W + 80 W (vid 4 ohm,
1 kHz, 1 % THD)

UTEFFEKT (referens)

Främre V/Främre H: 115 W (per kanal vid
4 ohm, 1 kHz)

Inmatning (digital)

TV (Audio Return Channel/OPTICAL)

Format som stöds:
LPCM 2-kanaligt (upp till
48 kHz), Dolby Digital,
DTS

HDMI IN 1/HDMI IN 2

Format som stöds:
LPCM 2-kanaligt (upp till
96 kHz), Dolby Digital,
DTS

Videodelen

Utmatning VIDEO: 1 Vp-p 75 ohm

HDMI-delen

Anslutning Typ A (19-stifts)

BD/DVD/Super Audio CD/CD-system

Signalformatsystem NTSC/PAL

USB-delen

↔ (USB)-port: Typ A (för anslutning
av USB-minne,
minneskortläsare, digital
stillbildskamera och digital
videokamera)

LAN-delen

LAN(100)-kontakt 100BASE-TX-kontakt

Del för trådlöst LAN

BDV-L800/BDV-L800M

Standardöverensstämmelse

IEEE 802.11 b/g/n

Frekvens och kanal 2,4–2,4835 GHz [CH1 -13]

FM-radiodelen

System Digital synthesizer med
PLL-låsning

Mottagningsområde 87,5–108,0 MHz (steg om
50 kHz)

Antenn FM-antennsladd
Antennuttag 75 ohm, obalanserat
Mellanfrekvens 250 kHz/300 kHz/
350 kHz/400 kHz

Allmänt (huvudenhet, nätadapter) (AC-BD100)

Strömkrav (nätadapter)

Inmatning: 110–240 V AC,
50/60 Hz

Utmatning: 14 V DC, 3,3 A
Drifttemperatur:

40 °C (MAX)

Strömförbrukning

På: 30 W

Viloläge: 0,3 W (i
energiparläge)

Storlek (cirka)

Nätadapter 122 × 37 × 64 mm (b/h/d)
Huvudenhet 480 × 46 × 232 mm (b/h/d)
480 × 259 × 103 mm
(b/h/d) (med stativ)
480 × 105 × 231 mm
(b/h/d) (i vågrät position)

Vikt (cirka)

Nätadapter 0,3 kg
Huvudenhet L800: 3,2 kg
4,2 kg (med stativ)
L800M: 3,3 kg
4,3 kg (med stativ)
L600: 3,0 kg
4,0 kg (med stativ)

Högtalare

Främre högtalare (SS-TSL800) för BDV-L800/ BDV-L800M

Högtalarsystem 2-vägs högtalarsystem med
2 drivenheter

Högtalarenhet diskant: 25 mm kupoltyp
Fullregister: 65 mm kontyp
4 ohm

Beräknad impedans

Mått (cirka) 123 × 475 × 137 mm
(b/h/d)

Vikt (cirka) 1,3 kg

Främre högtalare (SS-TSL600) för BDV-L600/ Högtalarsystem

2-vägs basreflex med
2 drivenheter
Högtalarenhet diskant: 25 mm kupoltyp
Fullregister: 50 mm kontyp

Beräknad impedans

Mått (cirka) 112 × 320 × 112 mm
(b/h/d)

Vikt (cirka) 0,9 kg

Aktiv subwoofer (SA-WSL600)

Högtalarsystem	Subwoofer
Högtalarenhet	160 mm kontyp
Beräknad impedans	4 ohm
Mått (cirka)	275 × 395 × 290 mm (b/h/d)
Vikt (cirka)	9 kg

Allmänt (subwoofer)

Strömförsörjning	220–240 V AC, 50/60 Hz
Strömförbrukning	På: 70 W Viloläge: Cirka 0,6 W Av: 0,3 W

Trådlös transceiver (EZW-RT50)

Kommunikationssystem	Trådlös ljudspecifikation version 1.0
Utmatning	23 mW (EIRP)
Frekvensband	5,725–5,875 GHz
Moduleringsmetod	DSSS
Strömförsörjning	DC 3,3 V, 300 mA
Mått (cirka)	30 × 9 × 60 mm (b/h/d)
Vikt (cirka)	10 g

Utförande och tekniska data kan komma att ändras utan föregående meddelande.

- Strömförbrukning i viloläge är 0,3 W (huvudenhet), 0,3 W (subwoofer).
- Över 85 % förstärkareffekt uppnås med den kompletta digitala förstärkaren, S-Master.

Lista över språkkoder

Språkens stavning överensstämmer med standarden ISO 639: 1988 (E/F)-standard.

Kod	Språk	Kod	Språk	Kod	Språk	Kod	Språk
1027	Afar	1183	Irish	1347	Maori	1507	Samoaan
1028	Abkhazian	1186	Scots Gaelic	1349	Macedonian	1508	Shona
1032	Afrikaans	1194	Galician	1350	Malayalam	1509	Somali
1039	Amharic	1196	Guarani	1352	Mongolian	1511	Albanian
1044	Arabic	1203	Gujarati	1353	Moldavian	1512	Serbian
1045	Assamese	1209	Hausa	1356	Marathi	1513	Siswati
1051	Aymara	1217	Hindi	1357	Malay	1514	Sesotho
1052	Azerbaijani	1226	Croatian	1358	Maltese	1515	Sundanese
1053	Bashkir	1229	Hungarian	1363	Burmese	1516	Swedish
1057	Byelorussian	1233	Armenian	1365	Nauru	1517	Swahili
1059	Bulgarian	1235	Interlingua	1369	Nepali	1521	Tamil
1060	Bihari	1239	Interlingue	1376	Dutch	1525	Telugu
1061	Bislama	1245	Inupiak	1379	Norwegian	1527	Tajik
1066	Bengali; Bangla	1248	Indonesian;	1393	Occitan	1528	Thai
		1253	Icelandic	1403	(Afan)Oromo	1529	Tigrinya
1067	Tibetan	1254	Italian	1408	Oriya	1531	Turkmen
1070	Breton	1257	Hebrew	1417	Punjabi	1532	Tagalog
1079	Catalan	1261	Japanese	1428	Polish	1534	Setswana
1093	Corsican	1269	Yiddish	1435	Pashto;	1535	Tonga
1097	Czech	1283	Javanese		Pushto	1538	Turkish
1103	Welsh	1287	Georgian	1436	Portuguese	1539	Tsonga
1105	Danish	1297	Kazakh	1463	Quechua	1540	Tatar
1109	German	1298	Greenlandic	1481	Rhaeto-	1543	Twi
1130	Bhutani	1299	Cambodian		Romance	1557	Ukrainian
1142	Greek	1300	Kannada	1482	Kirundi	1564	Urdu
1144	English	1301	Korean	1483	Romanian	1572	Uzbek
1145	Esperanto	1305	Kashmiri	1489	Russian	1581	Vietnamese
1149	Spanish	1307	Kurdish	1491	Kinyarwanda	1587	Volapük
1150	Estonian	1311	Kirghiz	1495	Sanskrit	1613	Wolof
1151	Basque	1313	Latin	1498	Sindhi	1632	Xhosa
1157	Persian	1326	Lingala	1501	Sangho	1665	Yoruba
1165	Finnish	1327	Laothian	1502	Serbo-Croatian	1684	Chinese
1166	Fiji	1332	Lithuanian	1503	Singhalese	1697	Zulu
1171	Farøese	1334	Latvian; Lattish	1505	Slovak		
1174	French	1345	Malagasy	1506	Slovenian		
1181	Frisian					1703	Ej angivet

Barnspärr/områdeskoder

Kod	Område	Kod	Område	Kod	Område	Kod	Område
2044	Argentina	2109	Tyskland	2362	Mexiko	2499	Sverige
2047	Australien	2200	Grekland	2376	Nederländerna	2086	Schweiz
2046	Österrike	2219	Hong Kong	2390	Nya Zeeland	2543	Taiwan
2057	Belgien	2248	Indien	2379	Norge	2528	Thailand
2070	Brasilien	2238	Indonesien	2427	Pakistan	2184	Storbritannien
2090	Chile	2239	Irland	2424	Filippinerna		
2092	Kina	2254	Italien	2428	Polen		
2093	Colombia	2276	Japan	2436	Portugal		
2115	Danmark	2304	Korea	2489	Ryssland		
2165	Finland	2333	Luxemburg	2501	Singapore		
2174	Frankrike	2363	Malaysia	2149	Spanien		

Index

Siffror

3D 36
3D-utmatningsinst. 61

A

A/V SYNC 44
Audio Return Channel 65
Automatisk informationsvisning 65
Automatiskt viloläge 65

B

Barnlås 51
Barnspärr 64
Barnspärr för internetvideo 64
BD/DVD-meny 63
BD/DVD-ROM 1080/24p-utmatn. 62
BD/DVD-uppspelningsinställningar 63
BD-barnspärr 64
BD-Internetanslutning 63
BD-LIVE 36
BD-ljudmixinställning 62
Belysning / display 64
Bildinställningar 61
Bildspel 43
Bildutmatningsformat 62
Bioomvandlingsläge 62
BONUSVIEW 36
BRAVIA Internet Video 40
BRAVIA Sync 49

C

CD 75

D

DLNA 40, 66
Dolby Digital 45
DTS 45
DTS Neo:6 62
DVD 75
DVD-barnspärr 64
DVD-bildförhållande 61

E

Enkel inställning 32, 66

F

Fjärrkontroll 14
Fjärrsensor 65
FM MODE 47
Frontpanelens teckenfönster 12
Förinställningsläge 61

G

Gracenote-inställningar 65

H

HDMI
YCbCr/RGB (HDMI) 62
HDMI Deep Colour-utmatning 62
Huvudenhet 10
Högtalarinställningar 50, 63
Avstånd 50
Nivå 50

I

Installation av Renderer 66
Inställningar för ansluten server 66
Inställningsguide för fjärrkontrollen 61
Internetinnehåll 40
Internetinställningar 56, 66

K

Kontroll för HDMI 49, 65

L

Lista över språkkoder 80
Ljud 63
Ljuddynamikkontroll 62
Ljudeffekt 63
Ljudinställningar 62
Ljudutmatning 63
Lösenord 64

M

Multiplexsändningsljud 66
Musikinställningar 64

N

Nollställ personlig information 66
Nätverksdiagnos 66
Nätverksinställningar 66
Nätverksuppdatering 61

O

Oklassade internetvideoprogram 64
OSD-språk 64

P

Party-autostart 66
Pausläge 62

R

RDS 48
Regionskod 75
Regionskod för barnspärr 64
Registrerade Media Remote-apparater 66
Registrering av Media Remote-apparater 66

S

Skärmformat 61
Skärmläckare 65
SLEEP 51
Snabbstartläge 65
Spelbara skivor 75
Subwoofer 13
Surroundinställning 63
Systeminformation 66

T

Testton 50
Textning 63
Trådlös ljudanslutning 64
TV-skärminställning för 3D 61
TV-typ 61

U

Uppdatering 61
Uppsp.kanaler för Super Audio CD 64
Uppsp.lager för BD-hybridiskivor 63
Uppsp.lager för Super Audio CD 64
Uppspelningsinformation 37
USB 37

W

WEP 59
WPA2-PSK (AES) 59
WPA2-PSK (TKIP) 59
WPA-PSK (AES) 59
WPA-PSK (TKIP) 59

Å

Återställning 66
Återställning till fabriksinställningarna 66
Åtkomstbehörighet för Renderer 66

Programvaran i det här systemet kan komma att uppdateras. Information om tillgängliga uppdateringar finns på följande webbadress.

För kunder i Europa:

<http://support.sony-europe.com>

För kunder i övriga länder eller regioner:

<http://www.sony-asia.com/support>



<http://www.sony.net/>



* 4 2 7 9 0 6 7 1 1 * (2)